

**Zeitschrift:** Schweizer Ingenieur und Architekt  
**Herausgeber:** Verlags-AG der akademischen technischen Vereine  
**Band:** 111 (1993)  
**Heft:** 51/52

## **Werbung**

### **Nutzungsbedingungen**

Die ETH-Bibliothek ist die Anbieterin der digitalisierten Zeitschriften. Sie besitzt keine Urheberrechte an den Zeitschriften und ist nicht verantwortlich für deren Inhalte. Die Rechte liegen in der Regel bei den Herausgebern beziehungsweise den externen Rechteinhabern. [Siehe Rechtliche Hinweise.](#)

### **Conditions d'utilisation**

L'ETH Library est le fournisseur des revues numérisées. Elle ne détient aucun droit d'auteur sur les revues et n'est pas responsable de leur contenu. En règle générale, les droits sont détenus par les éditeurs ou les détenteurs de droits externes. [Voir Informations légales.](#)

### **Terms of use**

The ETH Library is the provider of the digitised journals. It does not own any copyrights to the journals and is not responsible for their content. The rights usually lie with the publishers or the external rights holders. [See Legal notice.](#)

**Download PDF:** 01.04.2025

**ETH-Bibliothek Zürich, E-Periodica, <https://www.e-periodica.ch>**

## Betonprüfung

### PROFOMETER 3

Bewehrungssucher

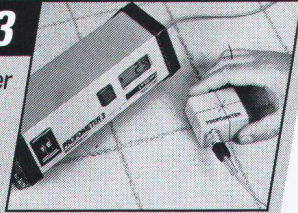

### DIGI SCHMIDT

Betonprüfer

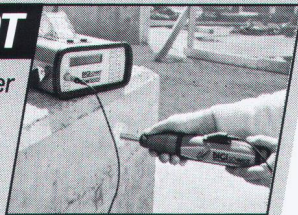

### SCHMIDT

Betonprüfhammer

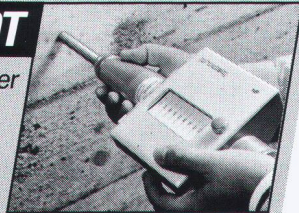

### DYNA

Haftprüfer

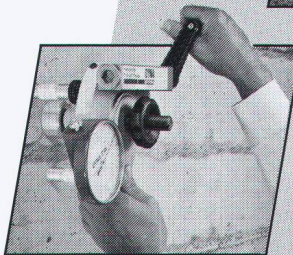

### CANIN

Corrosion Analysing Instrument

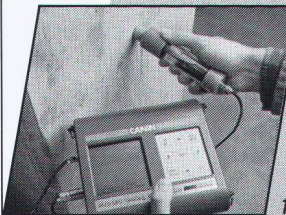

#### Garantie

höchste Qualität  
fundierte Beratung  
Langzeit-Service

### proceq

PROCEQ SA Tel. 01/383 78 00  
Riesbachstrasse 57 Fax 01/383 99 14  
CH-8034 Zürich Telex 817 118 prch



Senden Sie uns bitte Unterlagen über:

Firma: \_\_\_\_\_

DYNA

CANIN

SCHMIDT

PROFOMETER 3

## Bauwerkskontrolle

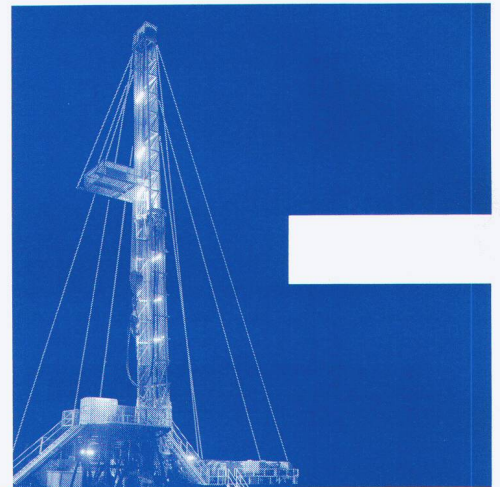

1000 m

Ein Schweizer  
Bohrunternehmen, das  
wirklich in die Tiefe geht,  
bis 4000 Meter.

2000 m

Bohrungen für Erforschung und Erkundung von Lagerstätten, Geothermie, Tiefengrundwasser; Produktionsbohrungen.

- Tiefbohrungen mit Seilkern- und Rotary-Verfahren.
- Zielgenaue Bohrungen in sämtliche Richtungen.
- Schachtbau im Gefrier- und Raisebohr-Verfahren.
- Dükerbohrungen für Werksleitungen aller Art zur Unterquerung von Hindernissen.

3000 m

● Beratung

● Planung

● Ausführung

4000 m

# Workstationleistung auf Apple und Windows

Der Branchenleader für die Schweizer Architekten

## ArchiCAD für 2D/3D

- auf Apple Macintosh
- **NEU** auch für  Windows 3.1  
 Windows for Workgroups  
 Windows NT

*Mit absolut identischer  
Funktionalität und  
Benutzerführung!*

**INGENIEUR- & PLANUNGSBÜRO  
BOGATZKI AG**

Alleiniger Generalvertrieb für ArchiCAD und topCAD in der Schweiz und im Fürstentum Liechtenstein:

**Ingenieur- & Planungsbüro Bogatzki AG**

CH-8105 Regensdorf/Zürich, Bahnstrasse 102, Tel. 01/870 05 01, Fax 01/ 870 06 43  
D-78244 Gottmadingen, Im Sternengässle 1, Tel. 07731/7 40 80, Fax 07731/7 40 82

**KRÜGER**



Edelstahl AG

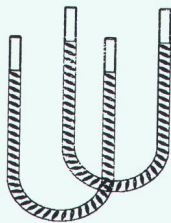

## Nichtrostender Betonstahl

### NIROSTA<sup>®</sup> - Bond

– Überall in der Schweiz –

Zentrallager und Verkauf:

**Carl Spaeter AG**  
Sternenfeldstr. 56  
4127 Birsfelden  
Tel.: 061 317 45 11  
Fax.:061 313 24 44

**Briner AG Winterthur**  
8401 Winterthur ZH

**Stierli AG**  
8610 Uster ZH

**ERO-FRIKART AG**  
4600 Olten SO

**Bossard+Stärke AG**  
6300 Zug ZG

**Otto Küenzi AG**  
3000 Bern 5

**Joos AG**  
7007 Chur GR

**Sudaccia SA**  
6934 Bioggio TI

**Soldini SA**  
6850 Mendrisio

Ø 4 – 20 mm auf Lager  
bis Ø 40 mm kurzfristig lieferbar

Die Werkstoffnummern

1.4003

1.4462

1.4529

gerollte Gewinde und weitere  
Werkstoffe auf Anfrage!

für jede Anwendung der richtige nichtrostende Betonstahl  
ergibt langlebige Bauwerke und vermeidet Sanierungskosten

Coupon für techn. Information

Name/Fa. \_\_\_\_\_

Str./Nr. \_\_\_\_\_

PLZ \_\_\_\_\_ Ort \_\_\_\_\_

Techn. Info  
bestellen bei

Krüger Edelstahl AG  
Baarerstrasse 10, 6301 Zug  
Tel. 042 23 07 30 Fax. 042 23 28 34

Büro Basel : c/o andrighetto - bautechnik - ag  
St. Alban-Ring 248, 4052 Basel  
Tel. 061 312 78 79

# JORDAHL®

## Armierungsanschluss JBW

Lieferbar in den SIA-Normlängen 40d und 60d im Ø 10, 12 und 16 mm, mit kunststoffummantelter Holzträgerleiste oder Stahlleiste.

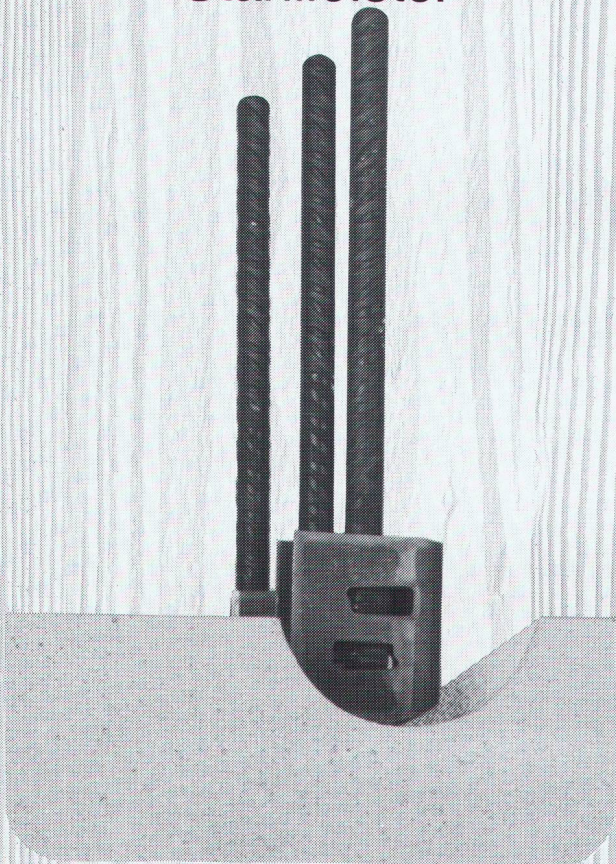

Dort, wo es auf die Sicherheit ankommt.

# ANKABA

ANKABA  
Ankertechnik + Bauhandel AG  
Brandbachstrasse 6  
CH-8305 Dietlikon  
Telefon 01/833 32 33  
+ 833 29 33  
Telefax 01/833 34 75

JORDAHL®  
RAPIDBAT-SCHALUNG  
THERMOELEMENTE  
SCHALUNGSZUBEHÖR  
PRO BETON

## ■■■ Edelstahl in Perfektion

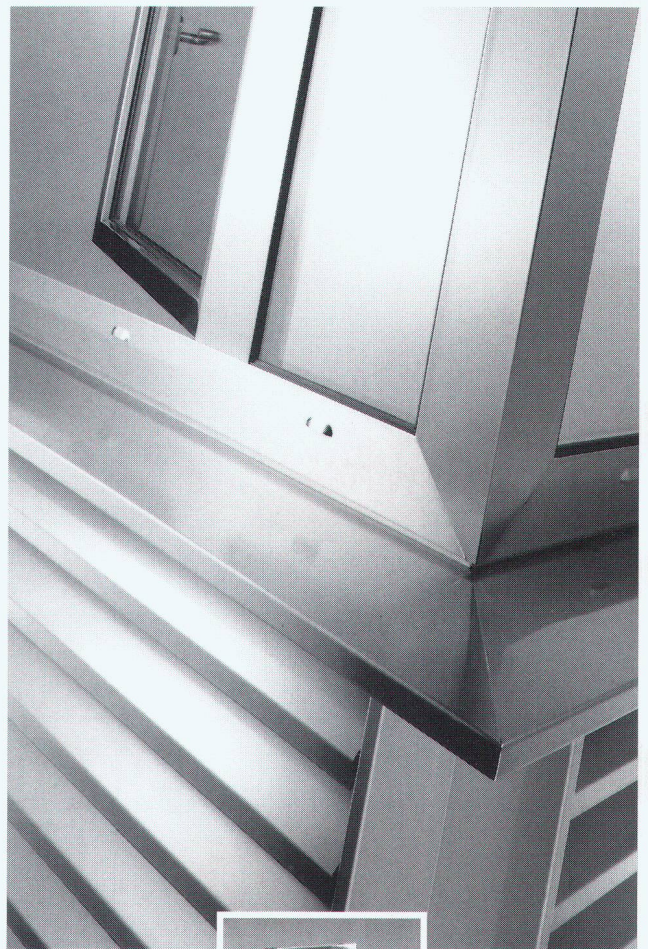

■■■ Wo man täglich durchblickt, sollte man den Durchblick behalten: keine Konzessionen bezüglich Qualität, Ausführung und Funktionalität. Nur die von Franke entwickelten und produzierten Fenster aus edlem Chromnickelstahl sind so flexibel in der Ausführung und dauerhaft in der Anwendung,

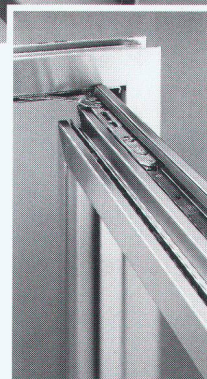

dass sie den höchsten Ansprüchen zeitgemässer Architektur zu genügen vermögen.

■■■ Die Edelstahlsysteme von Franke für Fenster, Türen, Zargen und Fassadenelemente sind das Produkt langjähriger praktischer Erfahrung und beständiger Weiterentwicklung. **Profitieren Sie davon.**

Franke AG  
CH-4663 Aarburg  
Schweiz

**FRANKE**

Produktbereich  
Metallbau

Telefon 062 43 31 31  
Telefax 062 41 30 14  
Telex 981 808

■ Technik

■ Qualität

■ Design

## EIN HOCHMODERNES CAD-PROGRAMM BAUT AUF HISTORISCHEM KONZEPT

Die Logik der Geometrie ist geordnet nach einem strengen Konzept. Nichts bleibt dem Zufall überlassen. Die Alten haben es uns vorgemacht. Der Mensch nutzt dieses Prinzip der gegenseitigen Relationen: es entstand eine neue Technologie.

Wir entwickelten das hochleistungsfähige CAD-Programm für den konstruktiven Ingenieurbau – STRAKIT. Ein im Grunde einfaches, aber dennoch komplexes Konstruktionsprogramm, das mit seinen entscheidenden Vorteilen weit vorne liegt.

Seine Merkmale:

- Schnelle Einarbeitung
- Effektives Arbeiten
- Erhebliche Leistungssteigerung
- Kurzfristige Amortisation

Durch seinen modularen Aufbau passt sich STRAKIT Ihren Bedürfnissen an:

- Schalung
- Armierung
- Eisen-, Netzliste
- Makrokataloge
- Zusatzprogramme

Ein umfangreiches Regelwerk verhindert Eingabefehler und automatisiert viele Arbeitsabläufe. Kurz gesagt: Mit STRAKIT arbeitet es sich so selbstverständlich leicht, wie am Zeichenbrett – nur schneller, komfortabler, preiswerter.

**STRAKIT: Die Welt des konstruktiven Ingenieurbaus hat ihr neues Instrument. Fr. 21500.–**

# HEINIGER & PARTNER

Heiniger & Partner AG  
Hofstrasse 96 a  
8620 Wetzikon 1  
Telefon 01/932 11 31  
Fax 01/932 34 77

# DUROSEAL

## Die **aktive** Fugenabdichtung

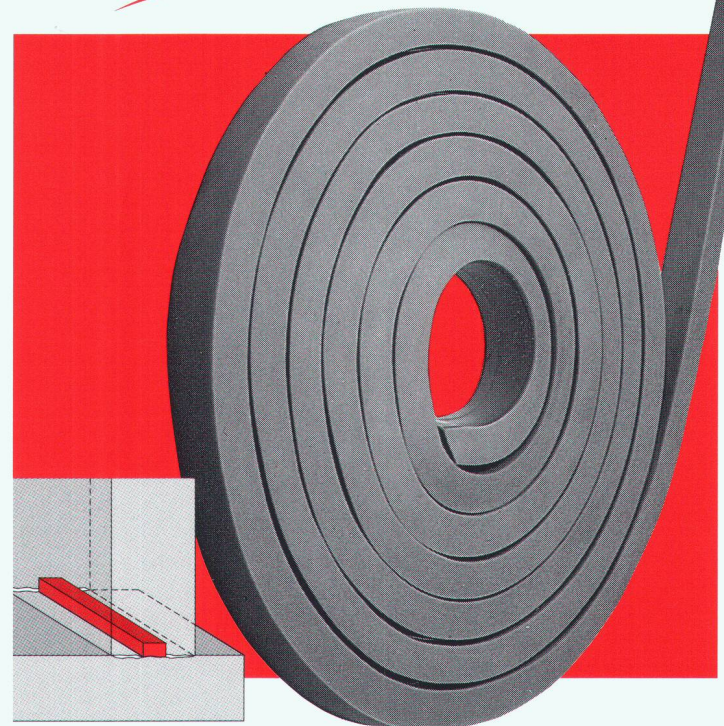

- Wasserdruck bis 5 bar bei 5 mm Spaltbreite
- Chemisch resistent
- Quellvolumen 100% (standard)
- Alterungsbeständig
- Trinkwassergeprüft
- Schweizer Produkt

### DUROSEAL Quellband

Standardabmessungen  
25 mm x 20 mm  
20 mm x 10 mm  
20 mm x 5 mm



### DUROSEAL Paste

Das Quellband aus der Tube. Auf das Bauwerk abgestimmte flexible Abmessungen

Verlangen Sie Gutachten, Prospekte und technischen Informationen

## SPUNDWÄNDE

Pressen

und

Ziehen

mit dem

Silent Piler

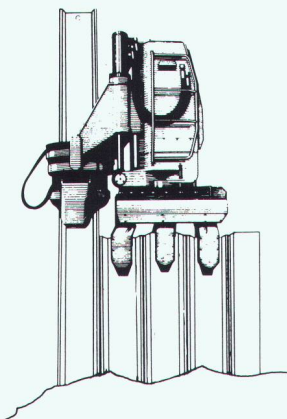

kein Lärm  
keine Erschütterung

Silent Piling System sa

c/o GEBR. BRUN AG LUZERN  
Schützenmattstrasse 36  
6020 Emmenbrücke  
Telefon 041 505 555  
Telefax 041 555 077

# BRUN

Firma: (Absender)



**BBZ AG**

Föhrenstrasse 2, CH-9100 Herisau  
Telefon 071 52 66 62  
Telefax 071 52 66 64

## BAU PARTNER – Grundsatz Nr. 1

Lieber eine gute Partnerschaft,  
als eine, die den Partner  
schafft.



Grundsätze haben und sich daran halten,  
dies gehört zur Bau Partner-Philosophie.  
Und dieser verdanken wir unseren Erfolg.

Gerne möchten wir auch Sie zu unseren  
Partnern zählen.

## Ihr Partner für Spezialarbeiten

Abdichtungen • Unterterrain-Abdichtungen •  
Injektionen • Sperrbeton • Kunstharz-  
Bodenbeläge • Beschichtungen •  
Betonsanierungen • Klebarmierungen •  
Spezielle Dämmungen

BAU PARTNER AG  
Vogelaustrasse 48  
8953 Dietikon  
Telefon 01/742 00 11  
Telefax 01/742 00 20  
Filiale: 8964 Rudolfstetten AG

Wenn die Leitplanke hält,  
was sie verspricht...

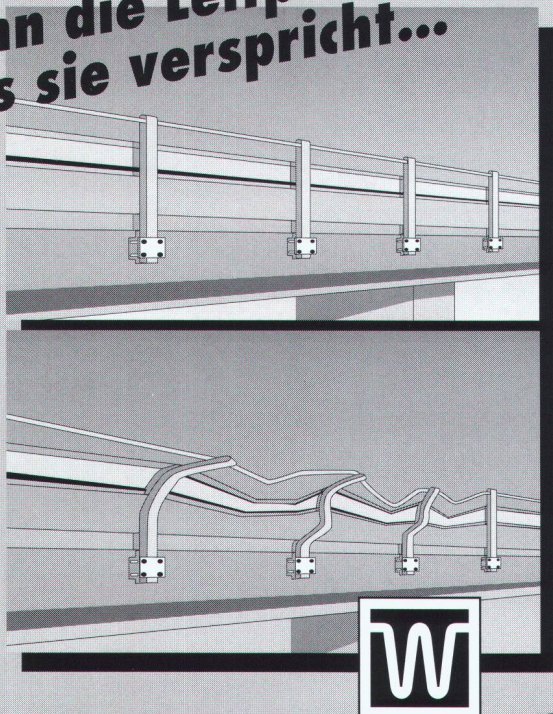

**W**  
WALSER+CO.AG

...hatten Sie Glück im Unglück und eine  
Betonverankerung von Walser.  
Das neue Befestigungssystem für Bauele-  
mente wie Leitplanken, Geländer, Schall-  
schutzwände und Vordächer und einiges  
mehr, gewährleistet höchste Sicherheit.

### Die wichtigsten Merkmale der Walser-Betonverankerung

- montagefreundlich
- zuverlässig
- brandsicher
- reparaturfreundlich
- korrosionsgeschützt
- wirtschaftlich
- umweltfreundlich
- bietet neue Konstruktionsmöglichkeiten
- ist in vielen Versionen und  
Normgrößen erhältlich

Rufen Sie uns an. Unsere Spezialisten  
geben gerne Fachauskunft.

Walser+Co. AG, 9044 Wald AR, Schweiz  
Tel. 071 95 15 21, Fax 071 95 15 07

# Architektur muss kommunizieren.

## ALLPLAN

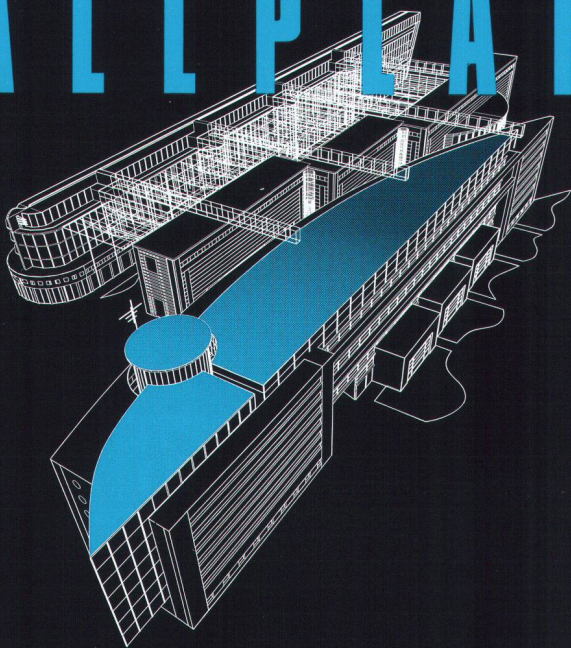

Der Architekt baut für die Zukunft. Mit Weitsicht und Logik. Lösungen von grosser kreativer und technischer Bandbreite werden von ihm verlangt. Und schnelle Kommunikation auf hohem Niveau. Dafür muss er frei ans Werk gehen. Ohne geistige Limiten und ohne technische Grenzen. Allplan CAD-Systeme sprengen immer wieder Grenzen, machen Unmögliches möglich. Sie sind höchsten profes-

sionellen Ansprüchen entsprechend, auf die mannigfaltigen Aufgaben des Architekten zugeschnitten. Unser ALLPLAN Baukastensystem ermöglicht immer die optimale Lösung. Für jedes Bedürfnis. Und für jedes Budget.

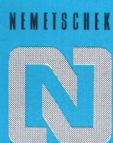

ALLPLAN wird in der Schweiz vertreten durch Fides Informatik, Zürich, Tel. 01-249 27 06, Fides Informatik, Biel, Tel. 032-23 77 11, CDS Bausoftware AG Heerbrugg, Tel. 071-72 66 75, Olivetti AG, Wallisellen, Tel. 01-839 15 11.

## Günstige Occ.-Artikel

- Schneeketten aller Art
- Palettenregale (Grossmengen)
- Tablarregale
- Kistchenregale
- Paletten u. Palettenrahmen
- Palettenaufsatzgitter
- div. Wägeli u. Behälter
- Werkbänke
- Schubladenblöcke – Regale
- Nutenplatten
- Tresore
- Garderoben
- Büromöbel
- Palettenrolli
- Stapler div.  
(bis 12 m Hubhöhe/Handdeichsel  
bis Drehturmstapler)
- div. Werkzeugmaschinen (Drehbank/  
Schleifmasch./Bohrmasch./Fräsen)

Jakob Dürst  
Lager- und Fördertechnik, Schneeketten  
9533 Kirchberg SG  
Tel. 073/31 17 10, Fax 073/31 17 12

## TENSA-HAGO

Ein umfangreiches Sortiment an Dehnfugen für den Hochbau.

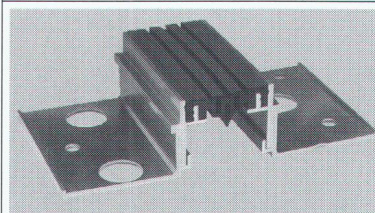
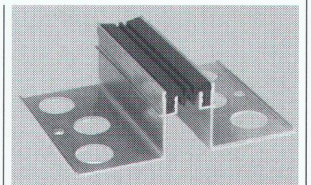

Wasserdichte Boden- und Wandprofile in leichter und schwerer Ausführung für Bewegungsfugen im Gebäude als perfekte Lösung.

Wir überbrücken und dichten auch Ihre Probleme!

Senden Sie uns bitte Unterlagen über Ihr Dehnfugenprogramm TENSA-HAGO.

Firma: \_\_\_\_\_

PROCEQ SA  
Riesbachstrasse 57  
CH-8034 Zürich

Telefon 01/383 78 00  
Telefax 01/383 85 87

**proceq**

Walther Bauphysik AG, Biel, Zürich, Birsfelden  
Energie im Hochbau/ Bauphysik/ Akustik



ZUSAMMEN  
SORGEN WIR  
FÜR DEN  
RICHTIGEN  
TON

**P**ENSIONS KASSE  
DER TECHNISCHEN VERBÄNDE  
**SIA STV BSA FSAI**

Postfach 5032, 3001 Bern, Telefon 031 922.03.52

**Personalsvorsorge beim Branchenprofi.**

**KUBO AG**  
BOHRUNTERNEHMUNG

Berninastrasse 56  
8057 Zürich  
Tel. 01-312 67 77  
Fax 01-312 67 90

Diamant-  
Betonbohrungen  
Trockenbohrungen  
Betonfräsen  
Betonpressen  
Fugenfräsarbeiten  
Betonbeissen  
Abbruch von Beton

20 Jahre Erfahrung

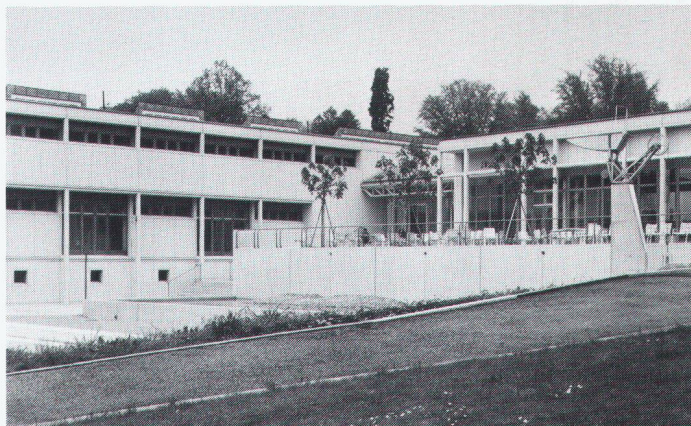

## Verbundpfähle

Beispiel: Öffentliche Gebäude. Neubauteil  
Kantonsschule Rychenberg, Winterthur.

Einsatzbereiche der Verbundpfähle:

- Pfahlfundationen,
- Unterfangungen und Fundamentverstärkungen,
- Hang- und Rutschstabilisierungen,
- Auftriebssicherungen,
- kleine Rühlwände.

Wir sind **die** Spezialisten  
für Spezialarbeiten im Tiefbau

**GREUTER**  
**GRUNDBAU AG**

8182 Hochfelden, Postfach 26  
Tel. 01-860 70 78 • Fax 01-860 80 65



# HBS Bewehrungsanschlüsse

... sind aus einem Stück gefertigt, sind SIA-konform (Material S500) und können auch für nicht ruhende Lasten eingesetzt werden. Verlangen Sie die umfassende technische Dokumentation!

**HBS - einfach, sicher, baustellengerecht -**

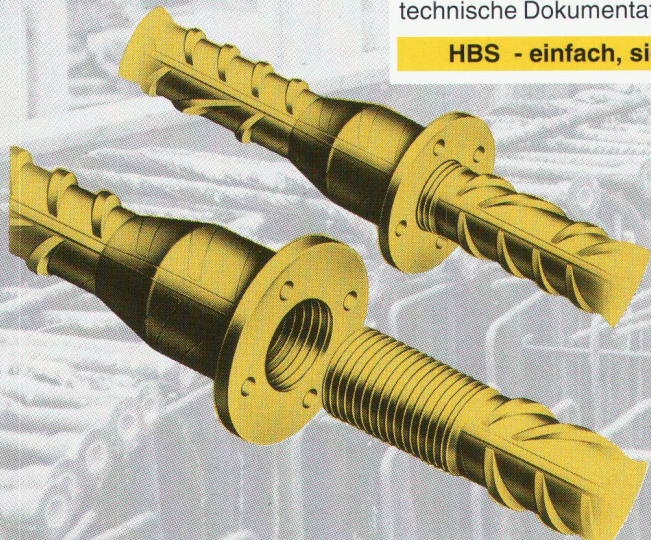

Grundriss-Detail

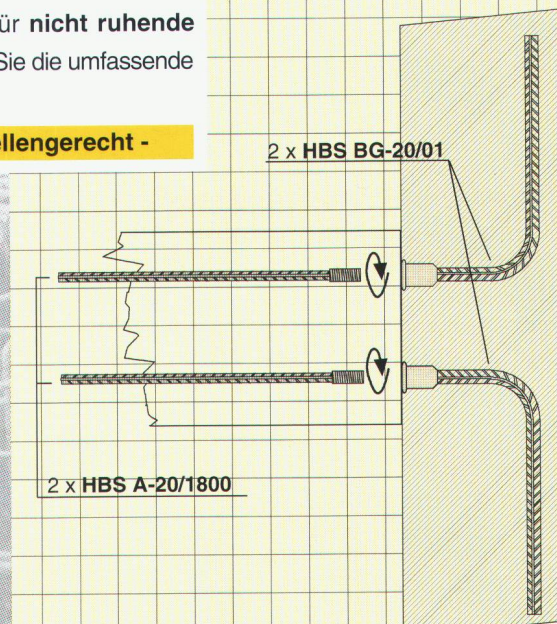

**ancotech**

Spezialbewehrungen

8165 Schöflisdorf

1052 Le Mont /Lausanne

Wehntalerstrasse 9 Tel: 01/ 856 16 66 Fax: 01/856 17 50

En Budron E9

Tél: 021/652 61 60 Fax: 021/652 78 78

## Fertigpumpwerke für die zuverlässige Haus- und Grundstückentwässerung

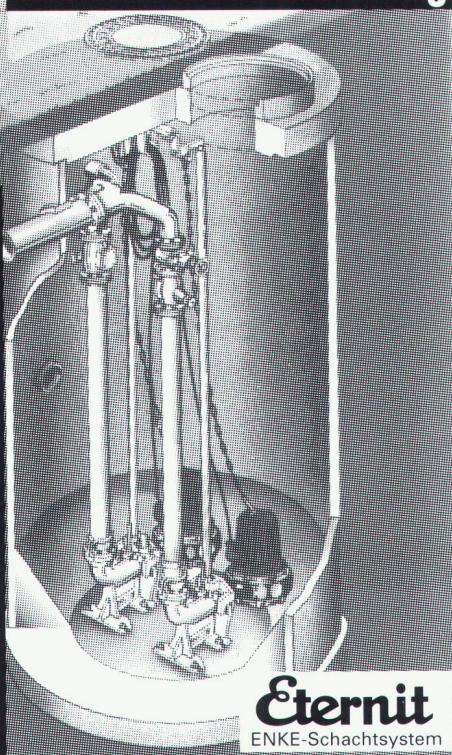
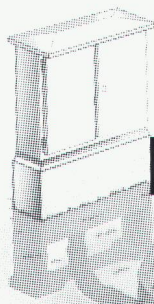

Vorteile die aus zwei starken Partnern für Sie erwachsen:

- kurze Bauzeit
- hohe Wirtschaftlichkeit
- Qualität und System-sicherheit
- absolut dichter Schacht-aufbau

**KOLB**

Pumpanlagen komplett

Eugen Kolb Pumpen AG  
8594 Göttingen  
Tel. 072/65 21 75

**Eternit**  
ENKE-Schachtsystem

## SCHARF KALKULIERTE FENSTERPLÄNE

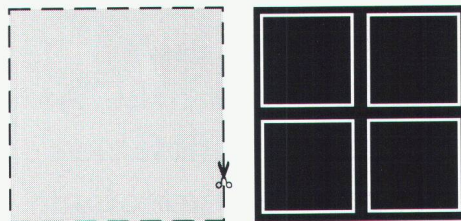

Wer gut plant, baut günstiger. Und am besten geht das mit einem Fenster, das massgeschneidert einsetzbar ist. Wie das von TRYBA. Rufen Sie uns an oder senden Sie uns den Info-Coupon.

**TRYBA**  
FENSTER MIT PROFIL

TRYBA SCHWEIZ BAHNHOFSTR. 2A 4900 LANGENTHAL  
TELEFON 063 22 99 77 FAXNUMMER 063 22 64 81

INFO-COUPON

NAME \_\_\_\_\_

ADRESSE \_\_\_\_\_

PLZ / ORT \_\_\_\_\_

TELEFON \_\_\_\_\_

# speedikon®

*Look and feel*

**Einfache Bedienung**

**Günstiger Preis**

**Neu auch auf PC**

Unser Angebot:

**Speedikon Ingenieur**

2D-Konstruktion (Hoch- und Tiefbau) 2 D / 3 D Armierung für Stabarmierung, Matten und Bügelmatten, Eisenlisten, Plan- und Auftragsverwaltung.

HP 715 / 33 Rechner, 16 MB RAM, 525 MB Disk, 2 GB Digital Audio Tape (41 MIPS!) zu nur **Fr. 49'750.-** exkl. WUST

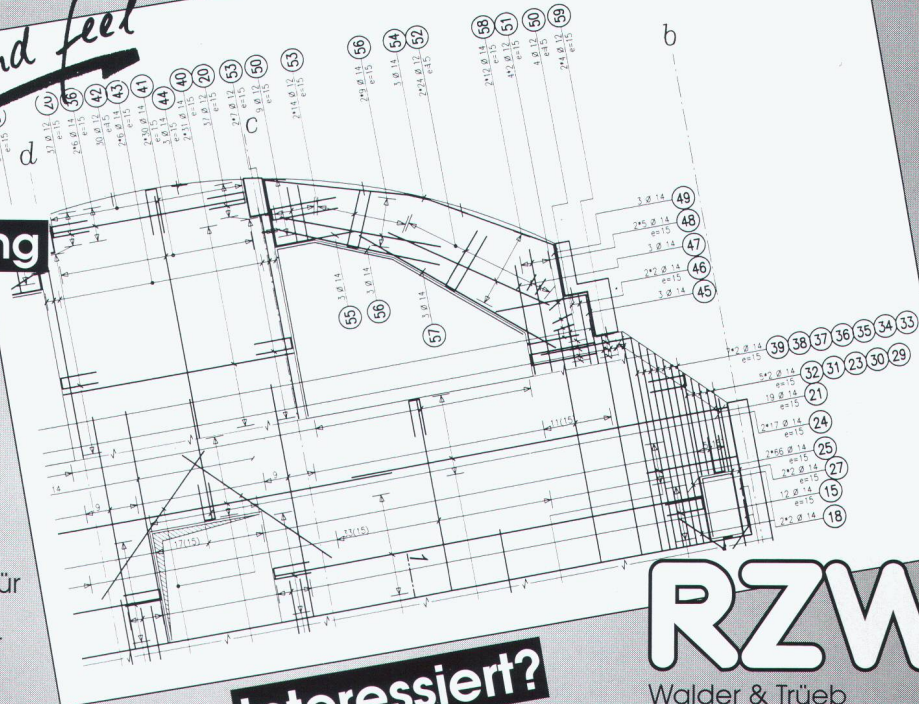

**Interessiert?**

Ausführliche Dokumentationen oder Vorführungen erhalten Sie beim

# RZW

Walder & Trüb  
Informatik AG  
Tannackerstrasse 2  
CH-3073 Gümliigen  
Tel. 031 951 21 24

## Pfahlfundationen

- Bohrpfähle
- Ortsbetonpfähle «DELTA»
- Vibro - Ortsbetonpfähle
- Vorfabrizierte Betonpfähle
- Holzpfähle
- Presspfähle für Unterfangungen
- Mikropfähle
- Wasserbauarbeiten
- Spundwände

# EGGSTEIN AG

Spezialgrundbau

Industriestrasse 16

6005 Luzern

Telefon 041 / 44 66 04/05

## Anspruchsvolle Fugenübergangs-Konstruktionen

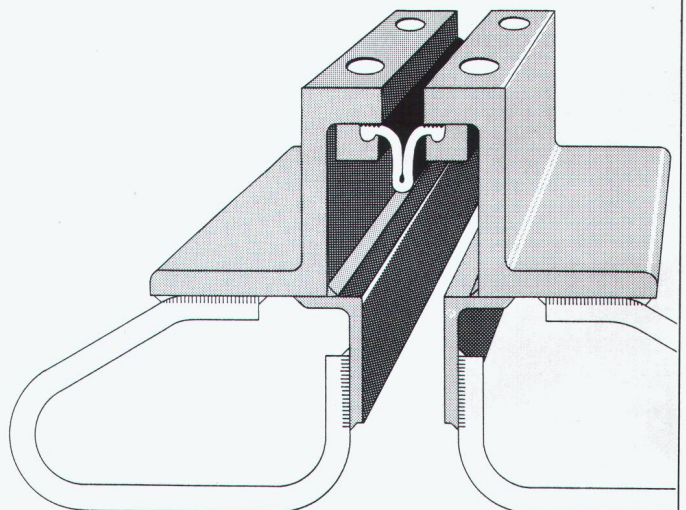

Optimale Problemlösungen zeigen sich im Detail

- o wasserdicht
- o wartungsfrei
- o für grosse Bewegungen
- o für sämtliche Belagsarten

# BAMECO AG

8424 Embrach, Stationsstrasse 100

Tel. 01/865 31 34, Fax 01/865 57 90