

**Zeitschrift:** Schweizer Ingenieur und Architekt  
**Herausgeber:** Verlags-AG der akademischen technischen Vereine  
**Band:** 112 (1994)  
**Heft:** 11

## Werbung

### Nutzungsbedingungen

Die ETH-Bibliothek ist die Anbieterin der digitalisierten Zeitschriften. Sie besitzt keine Urheberrechte an den Zeitschriften und ist nicht verantwortlich für deren Inhalte. Die Rechte liegen in der Regel bei den Herausgebern beziehungsweise den externen Rechteinhabern. [Siehe Rechtliche Hinweise.](#)

### Conditions d'utilisation

L'ETH Library est le fournisseur des revues numérisées. Elle ne détient aucun droit d'auteur sur les revues et n'est pas responsable de leur contenu. En règle générale, les droits sont détenus par les éditeurs ou les détenteurs de droits externes. [Voir Informations légales.](#)

### Terms of use

The ETH Library is the provider of the digitised journals. It does not own any copyrights to the journals and is not responsible for their content. The rights usually lie with the publishers or the external rights holders. [See Legal notice.](#)

**Download PDF:** 01.04.2025

**ETH-Bibliothek Zürich, E-Periodica, <https://www.e-periodica.ch>**

# Drehscheibe der Informationen für Ausführungen, Kontrollen und Expertisen

## VSIU

Verband Schweizer Industrieboden-Unternehmer

Association Suisse des entreprises de sols industriels

## ASESI

### Mitglieder des VSIU/ASESI

Ostschweiz	Mittelland	Westschweiz	Lieferanten
Bertschinger Walo AG 8023 Zürich	Bertschinger Walo AG 4009 Basel	Balzan & Immer SA 1007 Lausanne	KMR Bautechnik AG 9202 Gossau
Cosimo 8965 Berikon	Bertschinger Walo AG 3015 Bern	Bertschinger Walo SA 1025 St-Sulpice / VD	Meynadier AG 8048 Zürich
Euböolithwerke AG 9500 Wil	Bertschinger Walo AG 6030 Ebikon / LU	Euböolith SA 1800 Vevey	
Fiechter + Fuchs AG 8413 Neftenbach	Bertschinger Walo AG 5600 Lenzburg / AG	Weiss & Appetito SA 1020 Renens	
Fürst & Naef AG 8026 Zürich	Euböolithwerke AG 4601 Olten		
Gebr. Hilti AG 9494 Schaan / FL	Euböolithwerke AG 3702 Hondrich / Spiez		
Grossmann AG 8045 Zürich	Frutiger AG 3601 Thun	<b>Tessin</b>	<b>Experten</b>
Kramer Eugen AG 8048 Zürich	Isolationen AG 3000 Bern 5	Novastrada SA 6900 Lugano	tecnotest ag 8803 Rüslikon
Locher & Cie. AG 8022 Zürich	Jura Strassen und Beton AG 4503 Solothurn		
Repoxit AG 8403 Winterthur	Weiss & Appetito AG 3018 Bern		
Schaffroth & Späti AG 8403 Winterthur			
Scheuermann AG 9403 Goldach			
Sika AG, SikaBau 8048 Zürich			

Wir setzen uns ein für Ordnung im Submissionswesen und für die Einhaltung von Leistungs- und Qualitätsbeschrieben ( SIA Norm 252, NPK 662 ).  
Wir unterstützen die Arbeit der Kommission für Qualitätssicherung für korrekte Arbeitsausführung.

**Sekretariat VSIU/ASESI:**  
**M. Kamber & Partner**  
Postfach 6922  
3001 Bern  
Tel. 031 382 23 22  
Fax 031 382 26 70

# TENSA GRIP SILENT FUGEN- PROFIL

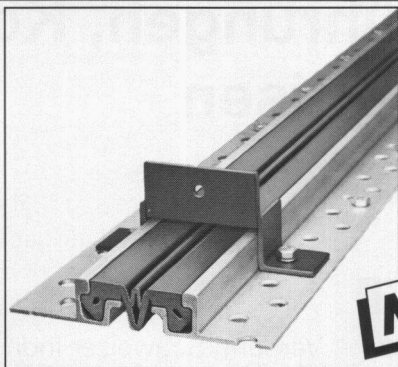

Wir führen ein umfangreiches Sortiment an wasserdichten TENSA-Fugen-übergängen für den Hoch- und Tiefbau.

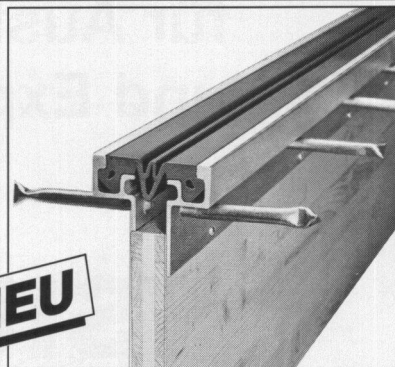

Diese Dehnfugen können einfach montiert werden. Zum Beispiel "in die Schalung" oder "aufgedübelt".

Wir überbrücken und dichten auch Ihre Probleme!



PROCEQ SA  
Riesbachstr. 57  
CH-8034 Zürich  
Tel. 01/383 78 00  
Fax 01/383 85 87

**proceq**



# murfor<sup>®</sup> RE

Patent angem.

## Mauerwerksbewehrungen machen Mauerwerk sicher!

# ZZ

## ZZ ZIEGELEIEN

Postfach, 8045 Zürich  
Telefon 01 468 21 11

### Stellenangebote

Zur Ergänzung unseres Teams von Fachleuten suchen wir jüngere, vielseitig interessierte Mitarbeiter. Für einen initiativen

**dipl. Bauingenieur ETH/HTL**

und eine(n) initiative(n)

**Tiefbauzeichner(in)**

sind interessante Objekte im konstruktiven Hoch- und Tiefbau zu bearbeiten.

Wir bieten Ihnen eine vielseitige und interessante Tätigkeit, moderne Arbeitsmittel wie FE-Programme und CAD sowie ein kollegiales Arbeitsklima.

Senden Sie uns Ihre Bewerbung oder rufen Sie uns an!



**Unger + Gisler AG**

Bauingenieur ETH/HTL/ASIC  
Finsterwaldstrasse 92, 8201 Schaffhausen  
Telefon 053 24 57 52

Wir suchen in unser Team

## Architekt/Architektin

mit Ausführungserfahrung und Freude an verantwortungsvoller Arbeit.

Roland G. Leu, Prof. dipl. Arch. ETH BSA SIA  
Schönau, 8620 Wetzikon

Architekturbüro im Oberengadin GR sucht

## Architekt HTL

zur Bearbeitung vielseitiger und anspruchsvoller Bauaufgaben im öffentlichen und privaten Bereich.

Bewerbungen sind erbeten unter Chiffre SIA 117 an IVA AG, Postfach, 8032 Zürich.



## PATHOS

Aktiengesellschaft für Unternehmensberatung

Untere Kräzern 8, 9015 St. Gallen  
Tel. 071/31 22 55

Hier können Sie Ihr Verhandlungsgeschick, Ihre Eigeninitiative, Ihre Kreativität und Ihren Sinn für Oekologie und Wirtschaftlichkeit im Bauwesen voll zur Entfaltung bringen!

Ein national tätiges Unternehmen mit Sitz in Zürich und über 120 Absatzpartnern, möchte mit ihrem qualitativ hochstehenden, bauphysikalisch einwandfreien und **kompletten Baustoffsystem** seine starke Marktposition noch weiter ausbauen. Zu diesem Zweck suchen wir Sie als

### Dipl. Bauingenieur für Key-Account

**in diese neu geschaffene Position.**

Direkt der Geschäftsleitung unterstellt stellen Sie selbständig die Grosskundenbetreuung, die kompetente Beratung der Ingenieurbüros, die fachtechnische und marketingmässige Unterstützung der Geschäftsleitung, des Aussendienstes und der Absatzpartner sowie den Fachschulbereich sicher.

Diese anspruchsvolle Tätigkeit erfordert von Ihnen eine höhere technische Ausbildung im Bauwesen, Weiterbildung im Marketing/Verkauf, französische Sprachkenntnisse in Wort und Schrift sowie Praxiserfahrung.

**Nehmen Sie diese vielseitige und interessante Herausforderung bei einem führenden innovativen Baustoffhersteller an,** und senden Sie Ihre kompletten Bewerbungsunterlagen inkl. Photo z.Hd. Herrn F. With zu. Wir freuen uns, Sie kennenzulernen.

Verband der Personalberatungsunternehmen der Schweiz  VPS FSCP

# AVA

Für den Aussendienst suchen wir einen

## dipl. Architekten HTL als Schätzer

Aufgaben:

- Einschätzung von Gebäuden zu Versicherungszwecken
- Schätzungsrevisionen
- Abschätzung von Schäden an Gebäuden
- Durchführung von Kontrollen im Brandschutzwesen

Anforderungen:

- Diplomabschluss HTL
- mehrjährige Praxis als Bauleiter
- initiatives und selbständiges Arbeiten

Wir bieten:

- angenehmes Arbeitsklima in einem Team von Architekten
- zeitgemässe Besoldung und Sozialleistungen im Rahmen des staatlichen Besoldungsdekretes
- der Arbeitsplatz befindet sich zu Hause
- vollamtliches Arbeitspensum

Bedingung:

- Wohnsitznahme im Kanton

Stellenantritt: nach Übereinkunft.

Wenn Sie die Stelle interessiert, erwarten wir gerne Ihre handschriftliche Bewerbung mit Angaben von Referenzen und den üblichen Unterlagen bis zum 31. März 1994 an die untenstehende Adresse.

Nähere Auskunft über diese Stelle erteilt Ihnen gerne der Chef des Aussendienstes, Jörg Eckert, Telefon intern 064/26 36 40.

**AARGAUISCHES VERSICHERUNGSAMT**

Direktion, Dr. Rolf Eichenberger, Bahnhofstr. 101, 5001 Aarau

## Führungsaufgabe in der Baubranche

Wir sind eine wirtschaftlich gesunde und neuzeitlich organisierte Hoch- und Tiefbau-Unternehmung. Für unsere Abteilung Hoch- und Tiefbau suchen wir nach Übereinkunft einen

## Profit-Center-Leiter

Wir wenden uns an einen ca. 40–45jährigen Bauingenieur (ETH oder HTL) oder an einen dipl. Baumeister. Unerlässlich ist eine mehrjährige Unternehmenspraxis auf ähnlicher Stufe- mit Schwerpunkt Hochbau. Ferner erwarten wir ein fachlich kompetentes Auftreten, überzeugenden Führungsausweis, unternehmerisches Denken und Handeln sowie Sinn für Wirtschaftlichkeit.

Die Aufgaben umfassen: die Akquisition sowie die Pflege und Vertiefung von Aussenbeziehungen, die Koordination und Überwachung der Bauausführungen und natürlich die Führung und Motivation des Kaders und der Mitarbeiter. Nebst der Kalkulation sind Sie auch für die Budgetierung in diesem Profit-Center verantwortlich.

Wir bieten Ihnen eine Funktion, die mit den notwendigen Kompetenzen ausgerüstet ist. Zudem finden Sie bei uns ein Unternehmen, das die Mitarbeiter fördert und grossen Wert auf die permanente Aus- und Weiterbildung legt.

Angesprochen? Rufen Sie unseren Herrn U. Beck an, wenn Sie mehr über diese Aufgabe erfahren wollen.

**Hächler-ZenRuffinen AG,**  
Tägerhardstrasse 118, 5430 Wettingen, Tel. 056/26 25 52

**Hächler**  
ZenRuffinen



Wir bearbeiten sehr interessante Aufträge im Brücken- und Hochbau. Wir konstruieren mit Stahlbeton – auch vorgespannt und vorgefertigt –, mit Stahl und Holz, lösen Baugruben- und Fundationsprobleme und zeichnen mit CAD.

Dazu suchen wir einen weiteren

## dipl. Bauingenieur ETH

mit 3 bis 5 Jahren Berufserfahrung. Falls Sie Interesse haben, so rufen Sie uns bitte an. (E. Witta verlangen.)

**Minikus Witta Voss**  
dipl. Bauingenieure ETH/SIA/ASIC  
Biberlinstrasse 16, 8032 Zürich  
Telefon 01/422 04 66

Wir suchen

## dipl. Bauingenieur ETH

mit guten theoretischen Kenntnissen und einigen Jahren erfolgreicher Praxis im konstruktiven Ingenieurbau.

Einem geeigneten Bewerber eröffnen sich im Rahmen der Nachfolgeregelung in absehbarer Zeit interessante Möglichkeiten.

Wir freuen uns auf Ihre schriftliche Bewerbung und die üblichen Unterlagen.



Winiger, Kränzlin+Partner  
Bauingenieure AG  
Löwenstr. 1, 8001 Zürich  
Tel. 01/211 30 50

# Wer macht was?

## Abdichtungen

Starr im Dünnschichtverfahren

BAUSCHUTZ AG RASCOR-Systemtechnik  
Bergstr. 34, 8902 Urdorf, Tel. 01/735 15 35

BENZ AG, Kunstharzbeläge und  
Bautenschutz, Bändlistr. 31, 8064 Zürich  
Tel. 01/432 50 24, Fax 01/432 28 60

BAUPLUS c/o DIENER AG  
Asylstr. 77, 8030 Zürich, 01/252 55 34

RENECO AG, Wiesackerstrasse 89  
8105 Regensdorf, Tel. 01/842 33 55  
Fax 01/840 36 08

REPROJET AG, 8008 Zürich  
Zollikerstrasse 41, Tel. 01/381 30 60,  
Fax 01/382 33 43  
Lachen, Tel. 055/63 46 00,  
Fax 055/63 54 77  
Intervaz - St.Gallen - Liestal

## Altlasten

ELEKTROWATT  
INGENIEURUNTERNEHMUNG AG,  
8034 Zürich, Tel. 01/385 33 22,  
Fax 01/385 29 80

GEILINGER AG,  
Energie- und Umwelttechnik,  
Museumstr. 3/Postfach 988,  
8401 Winterthur, Tel. 052/234 11 11

## Akustik

IMHOF AKUSTIK AG  
Ingenieurbüro für Akustik  
9043 Trogen, Tel. 071/94 31 11  
4242 Laufen, Tel. 061/761 21 51

## Architekturmodelle

ATELIER 7, M. Fricker  
Klosbachstrasse 123, Tel. 01/261 92 67

BEATRICE BROCKER Modellbau  
9000 St.Gallen, Tel. 071/24 75 33

INGOLD AG Modellbau  
4600 Olten, Tel. 062/26 22 50

U. KLOPFENSTEIN Atelier für Modellbau  
4054 Basel, Tel. 061/302 60 03

LÜCHINGER Modellbau  
9113 Degersheim, Tel. 071/54 15 22

SCHALK MODELLBAU AG  
8050 Zürich, Tel. 01/302 64 11  
5512 Wohlenschwil, Tel. 056/91 37 37

SCHNÜRIGER Modellbau, 8953 Dietikon  
Moosmattstr. 16, Tel. 01/740 27 57

VÖGELI MODELLBAU, Usterstr. 202,  
8620 Wetzikon, Tel. 01/932 56 50

VONLANTHEN MODELLBAU  
9500 Wil, Tel. 073/22 65 38

WASSMANN AG, MODELL- + PROTOTYPEN  
5102 Ruppenswil, Tel. 064/47 37 77  
5200 Brugg, Tel. 056/32 24 22  
5734 Reinach, Tel. 064/73 10 19

MODELLBAU ZABOROWSKY  
Inhaber D. Raffainer  
Neumarkt 10, 8001 Zürich, 01/252 22 16

## Art Brunnen/Skulpturen/ Wandgestaltung/Design

ART BRUNNEN Grossbrunnenanlagen,  
Skulpturenbrunnen, Wandbrunnenobjekte  
SCHWIMMENDE KUGEL in Granit und  
Marmor 10-150 cm Ø  
SKULPTUREN in Granit, Bronze, Metall,  
Holz etc.

MINERALIENBRUNNENLANDSCHAFTEN  
grosse Mineralienbrocken und Mineralien-  
leuchtkörper  
CREATIONS ANGELO SCHWYZER,  
Gerbestrasse 10, 8353 Elgg, Tel./Fax  
052/48 11 63, Atelier 052/48 14 63

## Asbestentfernung Altlastensanierung

RAG REICHENBERGER AG, 6038 Gisikon  
Reuss-Strasse 9, Tel. 041/91 02 22

## Bauadministration + CAD für Architekten und Bauingenieure

Modular aufgebaute Programmsysteme,  
z.B. BAUCONTROL. Hard- und Software.  
Unverbindl. Beratung und Demo auf Anfra-  
ge. OLIVETTI (Schweiz) AG, EDV für den  
Bau, Industriestrasse 50, 8304 Wallisellen  
Tel. 01/839 15 11, Fax 01/831 04 46

## Baugrundberatung

GEOCONTROL AG, Geotechnik  
Dachwasserversickerungen, Sondierungen,  
8006 Zürich, Tel. 01/362 18 74  
6210 Sursee, Tel. 045/21 80 50

## Baugrunduntersuchungen

BBL Baulaboratorium AG  
4132 Muttlenz/Basel, Tel. 061/61 33 14

CSD COLOMBI SCHMUTZ DORTHE AG  
3007 Bern, Tel. 031/382 30 10  
5000 Aarau, Tel. 064/24 66 22  
4410 Liestal, Tel. 061/921 24 28  
6010 Kriens, Tel. 041/41 16 07  
2900 Porrentruy, Tel. 066/66 58 58  
8158 Regensberg, Tel. 01/854 04 24

CSD INGENIEURS CONSEILS SA  
1052 Le Monts-Lausanne, 021/647 12 41  
1700 Fribourg, Tel. 037/26 86 86  
1950 Sion, Tel. 027/22 60 76  
1201 Genève, Tel. 022/340 04 04

GEOTEST AG  
(s. Geologie - Geotechnik - Geophysik)

K + S KIEFER + STUDER AG  
Geotechniker SIA/ASIC, 4153 Reinach BL,  
Tel. 061/711 94 76, Fax 061/711 96 34

LOCHER GEOTECHNIK  
(s. Geologie - Geotechnik - Geophysik)

## Bauinspektion

ELEKTROWATT  
INGENIEURUNTERNEHMUNG AG  
Zustandsanalysen Hoch- und Tiefbau, Po-  
tentialmessung, Thermographie, Georadar,  
Erschütterungsmessung, Endoskopie, Ultra-  
schall, Bauphysik.  
Instandsetzungskonzepte, Materialtechno-  
logie, Qualitätssicherung, Bauleitung.

Zürich: Tel. 01/385 28 66,  
Fax 01/385 30 13

Bern: Tel. 031/42 44 00,  
Fax 031/42 49 50

Luzern: Tel. 041/22 12 55,  
Fax 041/22 71 20

Sitten: Tel. 027/22 26 37,  
Fax 027/22 24 95

Chur: Tel. 081/22 85 41,  
Fax 081/22 40 86

Lugano: Tel. 091/55 06 19,  
Fax 091/54 79 62

## Bauleitung

Giger & Canonica, Bauleitungen  
Büro Zürich: Wehntalerstrasse 416  
8046 Zürich, Tel. 01/372 16 14  
Büro Sulgen: Schulstr. 11/Postfach 108  
8583 Sulgen, Tel. 072/42 32 85

## Bauliche Erneuerung Materialtechnologie Bauwerksicherheit

WOLFSEHER UND PARTNER AG  
Bauingenieure und Materialtechnologen  
Technologie-Zentrum  
Webereistr. 68, 8134 Adliswil  
Tel. 01/709 15 15, Fax 01/709 15 50  
Büros Zürich, Bern, Basel, Baar

## Bauphysik

KOPITSIS BAUPHYSIK  
M. Sc. dipl. Bauphysiker SIA  
5610 Wohlen, Tel. 057/22 55 15

EMMER PFENNINGER PARTNER AG  
4142 Münchenster, Weidenstr. 13  
Tel. 061/411 03 03, Fax 061/411 90 71

## Bauschäden und Expertisen

CONCRETAG (s. Bauwerkserhaltung)

LPM Baustoffprüfinstitut  
Tannenweg 10, 5712 Beinwil am See  
Tel. 064/71 55 64, Fax 064/71 55 55

## Das zuverlässige Jahresprogramm:

Genau auf den Minu-  
tentakt. Die Jahres-  
schaltuhr V86/4 digi 322  
von Grässlin. Mit kombi-  
niertem Jahres-, Wo-  
chen- und Tagespro-  
gramm. Beziehbar in  
marktgängiger 2- oder  
4-Kanal-  
technik.

Schier unbe-  
grenzt sind  
ihre Einsatz-  
möglichkeiten in Indu-  
strie und Verwaltung.  
Dies durch die zahlrei-  
chen technischen  
Finessen wie z. B. voll-  
automatische Umstel-  
lung von Winter- auf  
Sommerzeit, Impuls-  
steuerung, 1x-Funkti-  
on, Schnelllauf-Taste  
zur Ueberprüfung der  
Programmierung etc.  
Und all dies in der weg-  
weisend einfachen Be-  
dienungsphilosophie  
von Grässlin.

# GRÄSSLIN

Grässlin & Co. CH-1713  
St. Antoni, Tel. (037) 35 10 65

# Wer macht was?

TFB und Betonstrassen AG, Lindenstrasse 10, 5103 Wildegg, Tel. 064/57 72 72, Fax 064/53 16 27

## Bautrocknung/Winterbauheizung

ROTH-KIPPE AG, 8055 Zürich  
Gutstrasse 12, Tel. 01/461 11 55

## Bauwerksanierungsexpertisen

BAUSA, Reckholtern 4, 3065 Bolligen  
Tel. 031/921 94 67

## Bauwerkserhaltung

CONCRETAG  
Beratende Ingenieure und Architekten  
Produkteunabhängige Beratung  
und Expertisen, Zustandsanalysen,  
Unterhaltskonzepte, Sanierungsvorschläge,  
Laboruntersuchungen, Qualitätssicherung  
8052 Zürich, Schaffhauserstrasse 473  
Tel. 01/302 11 33, Fax 01/302 12 50

## Beleuchtungssysteme

BEAT BUCHER AG, LICHT MIT KONZEPT  
Konstanzerstr. 58, 8274 Tägerwilien  
Tel. 072/69 16 16, Fax 072/69 26 42

## Betonlabor

IMP Bauteil AG, Inst. für Mat.-Prüfung  
Mittelgästr. 205, 4617 Gunzgen SO  
Tel. 062/46 50 46, Fax 062/46 19 31  
VERSUCHSSTOLLEN HAGERBACH AG  
7320 Sargans, Tel. 081/723 59 09  
Fax 081/723 70 05  
TFB, Lindenstrasse 10, 5103 Wildegg  
Tel. 064/57 72 72, Fax 064/53 16 27

## Beton- und Naturstein-Untersuchungen

CONCRETAG (s. Bauwerkserhaltung)  
CSD COLOMBI SCHMUTZ DORTHE AG  
(s. Baugrunduntersuchungen)  
GEOTEST AG  
(s. Geologie – Geotechnik – Geophysik)  
LPM Baustoffprüfinstitut  
(s. Materialprüfung)

## Betonbohren/Betonfräsen

BETONBRENN AG, Asylstrasse 77  
8030 Zürich, Tel. 01/252 55 39  
KUBO AG, Bohrunternehmung,  
Berninastrasse 156, 8057 Zürich,  
Tel. 01/312 67 77, Fax 01/312 67 90  
SPALTENSTEIN HOCH + TIEFBAU AG  
Schaffhauserstrasse 372, 8050 Zürich  
Tel. 01/316 11 11

## Betonsanierungen

BAUPLUS c/o DIENER AG  
Asylstr. 77, 8030 Zürich, 01/252 55 34  
BENZ AG, Kunstharzbeläge und  
Bautenschutz, Bündlistr. 31, 8064 Zürich  
Tel. 01/432 50 24, Fax 01/432 28 60  
RENECO AG, Wiesackerstrasse 89  
8105 Regensdorf, Tel. 01/842 33 55  
Fax 01/840 36 08  
REPROJET AG, 8008 Zürich  
Zollikerstrasse 41, Tel. 01/381 30 60,  
Fax 01/382 33 43  
Lachen, Tel. 055/63 46 00,  
Fax 055/63 54 77  
Untervaz – St. Gallen – Liestal  
SPALTENSTEIN HOCH + TIEFBAU AG  
Schaffhauserstrasse 372, 8050 Zürich  
Tel. 01/316 11 11

## Bühnenbau/Theatertechnik

Beratung, Planung und Ausführung von  
komplexen Bühneneinrichtungen  
MAX EBERHARD AG Bühnenbau  
8872 Weesen, Tel. 058/43 17 18

## Bühnen- u. Theaterplanungen

Bühnentechnik – Licht – Elektroakustik –  
Mobilar, NEUTRALE Beratung – Planung –  
Devisierung und Fachbauleitung  
Planungsteam THEATECH  
8863 Buttikon SZ, Tel./Fax 055/67 23 09

## Brandabschottungen

R. MURI Feuerschutz-Konstruktionen AG  
8805 Richterswil, Tel. 01 784 37 60  
REICHENBERGER AG, 6038 Gisikon  
Reuss-Strasse 9, Tel. 041/91 02 22

## Brandschutz-Alternativkonzepte

GEILINGER AG, Abt. BSB, PF 988  
8401 Winterthur, Tel. 052/234 12 85

## Brandschutzdämmungen

R. MURI Feuerschutz-Konstruktionen AG  
8805 Richterswil, Tel. 01/784 37 60  
SCHNEIDER DÄMMTECHNIK AG  
8401 Winterthur, Im Hölzli 26  
Tel. 052/235 21 21, Fax 052/232 68 14

## CAAD MAS Medusa Architektur System

Ein Muss für den praxisorientierten Architekt. Verlangen Sie eine unverbindliche Demo. • Beratung • Verkauf • Schulung • Service • Hotline Tel. 01/202 85 05, Fax 01/202 85 06  
Krattinger & Meyer, Architektur & Planung AG  
Rüdigerstr. 10, 8045 Zürich

## CADD POINT LINE

Das komplette Schweizer 3D-CAD auf PC für Architekt und Innenarchitekt. Bewährt (seit 1983) • einfach zu lernen • preisgünstig.  
POINT LINE AG, 5402 Baden, Tel. 056/20 14 60, Fax 056/22 13 61

## CAD/Bau-Informatik für das Ingenieurbüro

Grösstes professionelles Softwareangebot  
• Statik • Grundbau • Devisierung • Bahnbau • Strassenbau Vermessung • Gas- und Wasserversorgung • Büroadministration • neutrale CAD-Beratung  
INGWARE GmbH, Bau-Informatik,  
Seestrasse 78, 8703 Erlenbach,  
Tel. 01/910 34 34, Fax 01/910 34 35

## CAD

RasterCAD GTX, die intelligente Lösung, um bestehende Zeichnungen mit CAD zu bearbeiten. Scannen, Vektorisieren, Archivieren. Plottservice per Disketten/Modem. Beratung. ASCAD AG,  
3550 Langnau  
Tel. 035/2 56 57, Fax 035/2 59 48

## CAD Allplot

für den kostenbewussten Bauingenieur  
Marktleader in der Schweiz

## CAD Allplan

für den zukunftsorientierten Architekten  
7500 Installationen in Europa  
ALLPLOT und ALLPLAN sind leicht erlernbare modular aufgebaute CAD-Systeme für alle Ansprüche und Geldbeutel. Unübertroffene Bedienungsführung.  
FIDES Informatik, 8004 Zürich  
Tel. 01/249 27 06  
FIDES Informatik, 2501 Biel  
Tel. 032/23 77 11  
CDS Bausoftware AG, 9435 Heerbrugg  
Tel. 071/72 66 75  
OLIVETTI (Schweiz) AG, 8304 Wallisellen  
Tel. 01/839 15 11

## CAD/Bauadministration auf Apple Macintosh – ArchiCAD – Mac&Bau

ArchiCAD/topCAD/Mac&Bau für integrale Bauplanung. Gerne beraten wir Sie unverbindlich.  
IDC AG, L. Desserich  
Langensandstrasse 74, 6005 Luzern  
Tel. 041/40 45 80, Fax 041/44 00 53

## CAD und Bauadministration für das Bauwesen

Vom einfachen Devisierungsmodul bis zur Elementmethode mit Verbindung zum CAD  
HEINIGER & PARTNER AG  
8620 Wetzikon, Hofstrasse 96A  
Tel. 01/932 11 31

## CAD für Bauingenieure und Architekten

cadwork informatik AG  
4051 Basel, Tel. 061/271 92 80,  
Fax 061/271 45 80

## CAD für Ingenieure mit STRATIS UND RIBTEC

WIESER BAUINFORMATIK AG  
Rorschacherstr. 21, 9000 St. Gallen  
Tel. 071/25 84 54, Fax 071/25 11 95  
Branchenspezifische Lösungen für Hoch- und Tiefbau

## CAD-MOSS: Die Software für den Tiefbau

PI-SYSTEMS AG  
Feilengasse 5, 8008 Zürich,  
Tel. 01/382 30 75, Fax 01/382 30 76

## CAD Speedikon

Das integrierte CAD-System für die Baubranche mit über 1200 installierten Arbeitsplätzen in der Schweiz. Gesamtlösungen im Bereich: Architektur, Ingenieurwesen, Facility Management, Haustechnik.  
WALDER & TRÜEB INFORMATIK AG  
Tannackerstr. 2, 3073 Gümligen  
Tel. 031/951 21 24, Fax 031/951 81 06

## CAD/STATIK/EDV für Bauingenieure

Programmsystem CAESAR, vollständige EDV-Lösungen für das ganze Bauingenieurwesen.  
RONY DAHINDEN Ingenieur + Software AG,  
8370 Sirmach, Tel. 073/26 39 22

## CAD vom Architekten

VIFIAN + ZUBERBÜHLER AG  
Architekturbüro  
8904 Aesch, Tel. 01/737 38 11  
Seit 1985 vertrauen wir auf Autocad:  
Heute über 500000 Installationen weltweit. Die meisten Schweizer Architekten vertrauen uns. An einer unverbindlichen Demo zeigen wir Ihnen warum.

## MesserliCAD/CAE MesserliBAUAD MesserliEKP

Branchenspezifische und übergreifende Software für Architektur und Haustechnik. Integrales CAD/CAE auf HP-Workstations. Bauadministration. Devisierung und Elementkostenplanung unter MS-Windows mit Verknüpfung zum MesserliCAD. Ihr EDV-Partner im Bauwesen mit über 4000 Installationen IN DER SCHWEIZ.  
ROLAND MESSERLI AG INFORMATIK,  
8957 Spreitenbach und 3011 Bern,  
Tel. 056/70 12 55, Fax 056/71 61 73

## Cheminée-Einsätze

RÜEGG CHEMINÉE AG  
Schwättenmos 4, 8126 Zumikon,  
Tel. 01/918 05 22, Fax 01/918 05 16

## Devisierung

Giger & Canonica, Bauleitungen  
Büro Zürich: Wehtalerstrasse 416  
8046 Zürich, Tel. 01/372 16 14  
Büro Sulgen: Schulstr. 11/Postfach 108  
8583 Sulgen, Tel. 072/42 32 85

## Entfeuchtung/Entfeuchter

ROTH-KIPPE AG, 8055 Zürich  
Gutstrasse 12, Tel. 01/461 11 55

## Entsorgungskonzepte/Rückbauten

Heinz Hunn, Bauingenieurbüro  
Hard 5, 8408 Winterthur  
Tel./Fax 052/222 78 26

## Erschütterungen/Messungen

CSD COLOMBI SCHMUTZ DORTHE AG  
(s. Baugrunduntersuchungen)  
EXPLOSIV CONSULT AG  
8492 Wila, Tel. 052/45 17 78

GEFAS AG (s. Geologie – Geotechnik – Geophysik)

GEOTEST AG  
(s. Geologie – Geotechnik – Geophysik)  
K+S P. KIEFER + R. STUDER AG  
8153 Reinach BL, Tel. 061/711 94 76,  
Fax 061/711 96 34

ZIEGLER CONSULTANTS  
Schaffhauserstr. 333, 8050 Zürich,  
Tel. 01/311 52 02. Schwingungs- und Schallmessungen, Überwachungen, Sanierungen und Expertisen

## Erschütterungen/Lärm/Dynamik

Messungen, Gutachten, Schutzmassnahmen.  
RUTISHÄUSER Ingenieurbüro für Bau, Verkehr und Umwelt, 8008 Zürich, Drahtzugstrasse 15, Tel. 01/422 50 66,  
Fax 01/422 37 25

## Fassadenisolation (verputzt)

Planung, Detaillösungen, Devisierung,  
Beratung durch Systemhalter,  
SIEGFRIED KELLER AG, 8304 Wallisellen,  
01/839 66 11, Fax 01/839 68 50

## Fassadenplanung

EMMER PFENNINGER PARTNER AG  
4142 Münchenstein, Weidenstr. 13  
Tel. 061/411 03 03, Fax 061/411 90 71

Metallbau-Planung J.F. MEYER AG  
6006 Luzern, Würzenbachstr. 17  
Tel. 041/31 20 88, Fax 041/31 76 69

STADELMANN + ZOLLER ENGINEERING AG  
Ackerstr. 43, 8610 Uster,  
Tel. 01/941 09 97, Fax 01/941 09 96

## Felslabor

VERSUCHSSTOLLEN HAGERBACH AG  
7320 Sargans, Tel. 085/2 59 09

## Frischbetonkontrollen

IMP Bauteil AG (s. Betonlabor)

LPM Baustoffprüfinstitut  
(s. Materialprüfung)

TFB, Lindenstrasse 10, 5103 Wildegg  
Tel. 064/57 72 72, Fax 064/53 16 27

## Gebäudesimulation

Dyn. Simulation des therm. und energ. Verhaltens mit DOE oder DECOS.

GEILINGER AG, Energie- und Umwelttechnik  
Museumstrasse 3, Postfach 988  
8401 Winterthur, Tel. 052/234 11 11

Produktneutrale Simulation des thermischen und energetischen Verhaltens eines Gebäudes mittels DOE 2.  
STRAHM AG, Planungsbüro für Heizungs- und Lüftungstechnik, Bolligenstrasse 94,  
3065 Bolligen, Tel. 031/921 67 47

## Gebäudezustandserfassung/ Grobdiagnose

Giger & Canonica, Bauleitungen  
Büro Zürich: Wehtalerstrasse 416  
8046 Zürich, Tel. 01/372 16 14  
Büro Sulgen: Schulstr. 11/Postfach 108  
8583 Sulgen, Tel. 072/42 32 85

## Geologie – Geotechnik – Geophysik

CSD COLOMBI SCHMUTZ DORTHE AG  
(s. Baugrunduntersuchungen)  
GEFAS AG, Hinterbühlstrasse 3  
8046 Zürich, Tel. 01/372 16 14  
Georadar, Erschütterungen, Sprengtechnik  
GeoExpert ag  
Bahnhofstrasse 35, 8603 Schwerzenbach  
Tel. 01/825 62 82, Fax 01/825 62 83

GEOTEST AG  
3052 Zollikofen, Tel. 031/911 01 82  
9008 St. Gallen, Tel. 071/24 87 10  
6048 Horw LU, Tel. 041/47 10 24  
8955 Oetwil a.L., 4587 Aetingen SO  
1700 Fribourg, 1033 Chesaux-s./L.  
1915 Chamoson VS

LOCHER GEOTECHNIK, Hans Georg Locher  
Boden- und Felsmechanik, Baumaterialien,  
Baumethoden, erdstatistische Berechnungen  
PF, 3067 Boll, Tel. 031/839 66 72

## Grundbautechnik

RL TERRAPROJECT AG ZUG  
6300 Zug, Tel. 042/31 44 47

## Haustechnik

Sanitär, Heizung, Lüftung, Projekt- und Ausführungsplanung, Fachbauleitung.  
Fredy Reimann, Josefstrasse 6,  
8953 Dietikon, Tel. +Fax 01/740 03 11,  
Nat. 077/78 28 52

## Holzschutzmittel

Dr. R. MAAG AG, 8157 Dielsdorf  
Tel. 01/855 11 11, Fax 01/855 15 08  
Color xex, Xerotin, Xylosan

## Hydrodynamischer Betonabtrag

REPROJET AG, 8008 Zürich  
Zollikerstrasse 41, Tel. 01/381 30 60,  
Fax 01/382 33 43  
Lachen, Tel. 055/63 46 00,  
Fax 055/63 54 77  
Untervaz – St. Gallen – Liestal

# Wer macht was?

## Injektionen

BAUSCHUTZ AG RASCOR-Systemtechnik  
Bergstr. 34, 8902 Urdorf, Tel. 01/735 15 35

BENZ AG, Kunstharzbeläge und  
Bautenschutz, Bündlistr. 31, 8064 Zürich  
Tel. 01/432 50 24, Fax 01/432 28 60

RENESCO AG, Wiesackerstrasse 89  
8105 Regensdorf, Tel. 01/842 33 55  
Fax 01/840 36 08

REPROJET AG, 8008 Zürich  
Zollikerstrasse 41, Tel. 01/381 30 60,  
Fax 01/382 33 43

Lachen, Tel. 055/63 46 00,  
Fax 055/63 54 77  
Untervaz - St.Gallen - Liestal

SPALTENSTEIN HOCH + TIEFBAU AG  
Schaffhauserstrasse 372, 8050 Zürich  
Tel. 01/316 11 11

## Isolierungen

SCHNEIDER DÄMMTECHNIK AG  
8401 Winterthur, Im Hölzli 26  
Tel. 052/235 21 21, Fax 052/456 21 41

## Kanal-Sanierungen

HATT-HALLER-KLUG AG  
8055 Zürich, Tel. 01/456 21 41

KÄPEL, Bautenschutz & Umweltechnik AG  
6430 Schwyz, Tel. 043/21 11 71

## Klebebewehrungen

BENZ AG, Kunstharzbeläge  
und Bautenschutz  
Bündlistr. 31, 8064 Zürich  
Tel. 01/432 50 24, Fax 01/432 28 60

RENESCO AG, Wiesackerstrasse 89  
8105 Regensdorf, Tel. 01/842 33 55  
Fax 01/840 36 08

SPALTENSTEIN HOCH + TIEFBAU AG  
Schaffhauserstrasse 372, 8050 Zürich  
Tel. 01/316 11 11

STAHLTON AG  
Riesbachstr. 57, 8034 Zürich,  
Tel. 01/384 89 70, Fax 01/422 11 16

## Kostenschätzung/ Kostenvoranschlag

Giger & Canonica, Bauleitungen  
Büro Zürich: Wehntalerstrasse 416  
8046 Zürich, Tel. 01/372 16 14  
Büro Sulgen: Schulstr. 11/Postfach 108  
8583 Sulgen, Tel. 072/42 32 85

## Küche

ALNO AG, Hardhofstrasse 15,  
8424 Embrach, Tel. 01/876 05 55,  
Fax 01/876 05 45.

Mit über 80 Vertretungen in der Schweiz

## Kunst am Bau

JAKOB SCHWARZ, SWB/GSMB  
8005 Zürich, Tel. 01/271 68 97

## Kunstharz-Bodenbeläge

BENZ AG, Kunstharzbeläge und Bautenschutz,  
Bündlistr. 31, 8064 Zürich,  
Tel. 01/432 50 24, Fax 01/432 28 60

## Lärmbekämpfung und Akustik

INGENIEURBÜRO  
MEYER & SCHALTEGGER AG  
9000 St.Gallen, Singenbergstrasse 18,  
Tel. 071/23 78 08, Fax 071/22 39 42

SINUS ENGINEERING AG, 6010 Kriens  
Amlehnstrasse 22, Tel. 041/41 79 19  
Fax 041/42 28 41

Lärmbekämpfung und Akustik  
Beratung, Messung, Expertisen

## Lärm- und Schwingungsexpertisen

SULZER-innotec, Fachstelle für  
Schwingungen und Akustik  
Postfach, 8401 Winterthur  
Tel. 052/81 21 23

ZIEGLER CONSULTANTS  
(s. Erschütterungen/Messungen)

## Lärmschutz

SCHNEIDER DÄMMTECHNIK AG  
8401 Winterthur, Tel. 052/235 21 21  
Lärmbekämpfung und Akustik  
Beratung, Projektierung,  
Schallschutzanlagen, Messungen

SIEGFRIED KELLER AG, Wallisellen  
Lärmschutz, Büro und Lager:  
Industriestrasse 45, 8304 Wallisellen  
Tel. 01/839 65 50

## Materialprüfung

BBL BAULABORATORIUM AG  
4132 Muttlenz/Basel, Tel. 061/61 33 14

IMP Bautest AG (s. Strassenbaulabor)

LPM Baustoffprüfinstitut  
Tannenweg 10, 5712 Beinwil am See  
Tel. 064/71 55 64, Fax 064/71 55 55

TFB, Lindenstrasse 10, 5103 Wildegg  
(s. Betonlabor)

## Mauerentfeuchtungen

BAUSCHUTZ AG, RASCOR-Systemtechnik  
Bergstr. 34, 8902 Urdorf, Tel. 01/735 15 35

BENZ AG, Kunstharzbeläge und  
Bautenschutz, Bündlistr. 31, 8064 Zürich  
Tel. 01/432 50 24, Fax 01/432 28 60

RENESCO AG, Wiesackerstrasse 89  
8105 Regensdorf, Tel. 01/842 33 55  
Fax 01/840 36 08

REPROJET AG, 8008 Zürich  
Zollikerstrasse 41, Tel. 01/381 30 60,  
Fax 01/382 33 43

Lachen, Tel. 055/63 46 00,  
Fax 055/63 54 77  
Untervaz - St.Gallen - Liestal

## Metall-Normtüren

BRANDER AG, 8162 Steinmaur  
Tel. 01/853 06 22, Fax 01/853 06 75

## Microtunneling/Rohrvortrieb

Gehr. Meier AG, Tiefbau  
5200 Brugg, Tel. 056/41 15 46  
Fax 056/41 61 24

## Mineralfarben

KEIMFARBEN AG, 9435 Heerbrugg  
Produktion, Vertrieb, Beratung,  
Tel. 071/72 40 25-26, Fax 071/72 45 85

## Natursteine

J. & A. Kuster AG, 8807 Freienbach,  
Tel. 01/784 25 25, Fax 01/785 04 52

## Ökologische Beratungen Recycling-Verfahren Entsorgungskonzepte

WOLFSEHER UND PARTNER AG  
Bauingenieure und Materialtechnologien  
Technologie-Zentrum  
Webereistr. 68, 8134 Adliswil  
Tel. 01/709 15 15, Fax 01/709 15 50  
Büros Zürich, Bern, Basel, Baar

## Pfahlprüfungen

BSA INGENIEURS CONSEILS  
1527 Villeneuve/FR, Tel. 037/64 15 21  
Integrität, Dynamik bis 10000 kN, Schwin-  
gungen

DE CERENVILLE GEOTECHNIQUE SA  
1024 Ecublens, Tel. 021/691 24 91

GEOTEST AG  
(s. Geologie - Geotechnik - Geophysik)

## Photogrammetrie

BSA INGENIEURS CONSEILS  
1527 Villeneuve/FR, Tel. 037/64 15 21  
Fassaden, Archäologie, Hoch- und Tiefbau

FRAUCHIGER CAD AG, 3012 Bern  
Tel. 031/302 72 49, Fax 031/302 72 59  
Gebäudeaufnahmen für Architektur

BÜRO FÜR OPTISCHE BAUAUFNAHMEN  
tscharner und partner, 8750 glarus,  
tel. 058/61 82 50, fax 058/61 82 14

## Plotservice re-TransPlot

30 Plotservice-Dienstleistungsbetriebe über  
die ganze Schweiz verteilt. Verlangen Sie  
Unterlagen.

A. MESSERLI AG, Sägereistrasse 29,  
8152 Glattbrugg, Tel. 01/829 11 11,  
Fax 01/829 15 23

## Pumpen

3S SYSTEMTECHNIK AG  
5236 Remigen  
Tel. 056/44 01 01, Fax 056/44 23 30

## Pumpen/Armaturen

KSB Zürich AG, 8031 Zürich  
Tel. 01/272 99 33, Telefax 01/272 66 76

## Rohrleitungs-Sanierungen

HATT-HALLER-KLUG AG  
8055 Zürich, Tel. 01/456 21 41

## Schadstoffentfernung

Abbau von mit Giftstoffen belasteten  
Anlagen und Entseuchung von Gebäuden.

RAG REICHENBERGER AG, 6038 Gisikon  
Reuss-Strasse 9, Tel. 041/91 02 22  
Filiale Basel, Gartenstrasse 63  
4052 Basel, Tel. 061/272 17 71

## Schallschutz- und Schwingungstechnik

ANGST + PFISTER, 8052 Zürich  
Thurgauerstr. 66, Tel. 01/306 61 11

PRONOUVO AG  
körperschall- und schwingungsdämmende  
Materialien, Hochbaulager  
8050 Zürich, Tel. 01/311 55 62

## Schaumstoffstreifen zur Fugen-Hinterfüllung

SCHAUMSTOFF AG, 8303 Bassersdorf  
Geerenweg 4, Tel. 01/836 61 14

## Solaranlagen

Schlüsselfertige netzgekoppelte Solar-  
anlagen Solarex-Solarmodule mit  
20-Jahresgarantie  
MÜNTWYLER ENERGIETECHNIK AG  
Märtingasse 1, 3052 Zollikofen  
Tel. 031/911 50 63, Fax 031/911 51 27

## Sprengtechnik

EXPLOSIV CONSULT AG  
8492 Wila, Tel. 052/45 17 78

## Spritzbeton

LAICH SA, 6670 Avegno  
Spritzbeton, Gunit, Sandstrahlen  
Tel. 093/81 17 22, Fax 093/81 25 54

RENESCO AG, Wiesackerstrasse 89  
8105 Regensdorf, Tel. 01/842 33 55  
Fax 01/840 36 08

REPROJET AG, 8008 Zürich  
Zollikerstrasse 41, Tel. 01/381 30 60,  
Fax 01/382 33 43

Lachen, Tel. 055/63 46 00,  
Fax 055/63 54 77  
Untervaz - St.Gallen - Liestal

SPALTENSTEIN HOCH + TIEFBAU AG  
Schaffhauserstrasse 372, 8050 Zürich  
Tel. 01/316 11 11

## Strassenbaulabor

IMP Bautest AG, Inst. für Mat.-Prüfung  
Mittelgästr. 205, 4617 Gunzgen SO  
Tel. 062/46 50 46, Fax 062/46 19 31

TFB, Lindenstrasse 10, 5103 Wildegg  
(s. Betonlabor)

## Taucherarbeiten/Wasser- bauarbeiten

TSM Perrotet AG  
1786 Sugiez, Überwachungen-Expertisen  
Tel. 037/77 13 46, Fax 037/77 33 54

## Theater- und Lichttechnik

H. J. HUBER, Planungsbüro für Theater- und  
Lichttechnik, Gumelenstrasse 14  
8810 Horgen, Tel. 01/725 25 52  
Fax 01/725 78 22

## Tonmineralogisches Labor

Dr. U.P. Büchi und E.R. Müller AG  
Beratende Geologen SIA/ASIC  
8105 Regensdorf, Tel. 01/870 01 50

## Trennwände • Werkkabinen

Verstellbare Blätter-Wände  
schallisoliert, feuerbeständig

BLÄTTLER AG, Holz- und Metallbau  
Industriestr. 1, 8117 Fällanden  
Tel. 01/825 43 85

## Trennwände+Kabinenanlagen

CHRISTEN + PARTNER AG, Projektierung,  
Design und Bau von mobilen Kabinen-  
und Trennsystemen in Glas, Metall und  
Holz, 4461 Boeckten, Tel. 061/99 55 81,  
Fax 061/99 55 83

## Treppen

COLUMBUS-TREPPEN AG  
9245 Oberbüren, Tel. 073/51 37 55  
Spindeltreppen aus Holz und Alu,  
Scheren- und Holzschiebetreppen

## Trocknung

siehe Entfeuchtung

## Umweltverträglichkeits- prüfung

CSD COLOMBI SCHMUTZ DORTHE AG  
(s. Baugrunduntersuchungen)

GEOTEST AG  
(s. Geologie - Geotechnik - Geophysik)

ROOS + PARTNER für Umwelt und Technik  
6208 Oberkirch, Tel. 045/21 93 93,  
Fax 045/21 74 91

TFB, Lindenstrasse 10, 5103 Wildegg  
(s. Bauschäden und Expertisen)

## Unterquerungsarbeiten/ Microtunneling/Schlagvortrieb mit Stahl-, Beton-, Eternit- und Kunststoffrohren bis Ø 1200 mm/ bis 150 m Länge

TRENCHAG AG, 8305 Dietlikon  
Tel. 01/833 22 05, Fax 01/833 22 45

## UVP und Lärmschutz

GEILINGER AG, Energie- und Umweltechnik  
Museumstrasse 3, Postfach 988  
8401 Winterthur, Tel. 052/234 11 11

## UVP und Ökobilanzen

OEKO + OEKO AG, 7243 Pany,  
Ökologie im Einklang mit Ökonomie  
Tel. 081/54 42 42, Fax 081/54 42 52

## Verkehrswesen und UVP

NOORIA AG  
Dr. R. Bahman, dipl. Ing. ETH/SIA  
Geschäftszentrum Wipkingen  
Röschbachstrasse 22, 8037 Zürich  
Tel. 01/272 27 01, Tel. 01/272 41 41,  
Fax 01/272 26 06  
Verkehrsplanung, Verkehrserhebungen,  
Planung+Projektierung v. Verkehrsanlagen,  
Offentl. Verkehr, Verkehrsberuhigungen,  
Lärm- und Umweltverträglichkeitsgutachten

## Vorfabrizierte Armierungen

Mit FIRISTA-Elementen armeren Sie  
wirtschaftlicher. FIRIPA-Anschlusskörbe  
(Spezial-Prospekt verlangen)

FISCHER REINACH AG, 5734 Reinach  
Tel. 064/71 15 55, Fax 064/71 60 12

## Waagen

METTLER-TOLEDO (Schweiz) AG  
Waagen und analytische Instrumente  
Postfach, 8606 Greifensee  
Tel. 01/944 45 45, Fax 01/944 45 10

## Wärmepumpen

Stiebel Eltron AG, 4132 Muttlenz  
Tel. 061/61 45 43, Fax 061/61 94 19

## Wasser/Abwasser-Leitungen

SIKA Robotics AG,  
Rohr-Sanierungs-Service, 8627 Grüningen  
Tel. 01/935 27 82, Fax 01/935 30 23  
Effiziente Kanalisations-Rohrnetzsanierung  
mit dem «SikaRobot» ®-System; ohne Auf-  
grabungen; in Rohren von 150-900 mm  
Durchmesser. Hausanschlüsse und Hausin-  
nenleitungen abdichten und sanieren mit  
dem «SikaRoboLiner ®10»-Verfahren

## Wäschetrockner

ROTH-KIPPE AG, 8055 Zürich  
Gutstrasse 12, Tel. 01/461 11 55

## Zeichnungsservice

Zeichnen von Bauplänen mit CAD,  
Plotservice, Neutrale Systemberatung.  
CADPLAN Stocker+Schildknecht  
4051 Basel, Tel. 061/281 82 75

## Zustandserfassung von Bauwerken

CONCRETAG (s. Bauwerkserhaltung)





## Tiefbauamt des Kantons Zürich

Das Tiefbauamt ist verantwortlich für die Projektierung und Ausführung von Tiefbauten auf dem Flughafen Zürich-Kloten. Für die Bewältigung der Bauvorhaben in den nächsten Jahren suchen wir zur Verstärkung des Flughafensbüros einen/eine

### Bauingenieur/in ETH oder HTL

**Ziel:**

Sicherstellung einer koordinierten, wirtschaftlichen und termingerechten Abwicklung der Projektierungs- und Bauarbeiten.

**Aufgaben:**

- Begleiten von Projekten im allgemeinen Tiefbau im Flughafen
- Projektleitungsfunktionen bei Aufträgen an Ingenieurbüros, Bauleitungen und Unternehmer
- Projektadministration

**Anforderungen:**

- abgeschlossenes Studium als Bauingenieur ETH oder HTL
- gute Fachkenntnisse und praktische Erfahrung
- Führungs- und Verhandlungsgeschick
- Gewandtheit im Schriftverkehr

Wir bieten Ihnen eine abwechslungsreiche und interessante Tätigkeit in einem kleinen Team (Arbeitsort: Zürich-Flughafen), eine zeitgemässe Besoldung und ausgebaute Sozialleistungen.

Fühlen Sie sich angesprochen? Dann senden Sie bitte Ihre handschriftliche Bewerbung mit den üblichen Unterlagen an das Tiefbauamt des Kantons Zürich, Personalabteilung, Walcheturm, 8090 Zürich. Telefon 01/259.30.76/77/78



Für unseren Hauptsitz in Muttenz suchen wir einen erfahrenen

### DIPL. BAUINGENIEUR ETH

als Projektverantwortlichen für anspruchsvolle Projekte im Tiefbau (Verkehrsanlagen, Kunstbauten, Umweltschutz, Siedlungswasserbau).

Wir erwarten einen engagierten Fachmann, der sich als Sachbearbeiter fachlich qualifiziert hat, der ein Arbeitsteam leiten kann und der gute EDV-Kenntnisse und -Praxis besitzt.

Ein engagiertes Mitarbeiterteam wird Sie in ihren Aufgaben unterstützen. Wir bieten ein angemessenes Salär und ausgebaute Sozialleistungen. In unserer Firma bestehen für Sie gute Entwicklungsmöglichkeiten.

Wir freuen uns auf Ihre schriftliche Kontaktnahme. Für weitere Auskünfte steht Ihnen unser Herr K. Hartmann gerne zur Verfügung.

Jauslin + Stebler Ingenieure AG  
Gartenstrasse 15, 4132 Muttenz, Telefon 061/61 33 11

## JÖRG LIENERT UNTERNEHMENSBERATUNG IN ORGANISATIONS- UND PERSONALFRAGEN

### Eine Stelle an der Spitze für eine Unternehmerpersönlichkeit

Unser Auftraggeber ist ein kleineres, aber sehr gut fundiertes Ingenieurbüro in der Zentralschweiz. Der hervorragende Auftragsbestand bezeugt die seriöse Geschäftsführung und das entsprechende Renommée.

Nun möchte sich der Inhaber entlasten und seine Nachfolge regeln. Im Rahmen dieser Konstellation suchen wir den Kontakt zu einem ausgewiesenen

### dipl. Bauingenieur ETH/HTL

Fachrichtung konstruktiver Ingenieurbau und guten Kenntnissen im allgemeinen Tiefbau als

### Nachfolger des Inhabers

Es bietet sich Ihnen die Möglichkeit zu einer partnerschaftlichen Geschäftsübernahme. Der Inhaber wird Ihnen dabei volle Unterstützung in allen Belangen geben. Ihr künftiges Team besteht aus qualifizierten, motivierten Mitarbeitern. Sie sind sich bestimmt der grossen Verantwortung bewusst und verstehen deshalb unsere hohen Anforderungen an Sie wie: mehrjährige Berufserfahrung in leitender Stellung, absolute Fachkompetenz und Selbstständigkeit. Sie werden Ihr Verhandlungsgeschick, Ihre Führungseigenschaften sowie Ihr wirtschaftliches und unternehmerisches Denken und Handeln voll einsetzen können.

Sind Sie ambitioniert und sehen Ihr Ziel in einer erfolgreichen Weiterentwicklung der Firma? Dann freut sich Frau R. Itier, Geschäftsstelle Seidenhofstrasse 14, auf Ihre vollständigen Bewerbungsunterlagen mit Handschriftprobe und Foto. Sie steht Ihnen auch für telefonische Vorabklärungen zur Verfügung. Eine vertrauliche Behandlung Ihrer Angaben ist für uns Pflicht und Selbstverständlichkeit.



JÖRG LIENERT, PILATUSSTRASSE 30, 6002 LUZERN, TEL. 041-23 72 78  
GESCHAFTSSTELLE: SEIDENHOFSTR. 14, 6002 LUZERN, TEL. 041-23 74 74

Wir suchen zur Ergänzung unserer Projektierungsabteilung einen jüngeren, kreativen

### Architekten ETH/HTL

dem das Entwerfen und eine gute Ausführung gleichermaßen ein Anliegen ist.

Es erwarten Sie äusserst vielfältige öffentliche und private Bauaufgaben sowie Wettbewerbe, die Sie in einem leistungsfähigen Team massgebend mitbearbeiten und mitprägen können.

Auf Ihre schriftliche Bewerbung freuen wir uns.

Stüssy + Bavier Architekten  
Rheinstrasse 25, 7000 Chur

Gesucht nach Arosa

### CAD-Beton-/Stahlbetonzeichner/-in

Kurzbewerbungen an: Ribi + Mazzetta, Bauingenieure AG,  
7050 Arosa. Tel. 081/31 14 54



## KANTON SCHWYZ

Beim **Kantonalen Amt für Raumplanung** ist die Stelle der

### Leitung Bereich Ausnahmegewilligungen

neu zu besetzen.

#### Aufgaben:

- Leitung des Bereichs Ausnahmegewilligungen
- Bearbeitung von Baugesuchen für Bauten und Anlagen ausserhalb der Bauzonen, namentlich Vorabklärungen, Vorentscheide, Bewilligungen und Beschwerdevernehmlassungen
- Bearbeitung von PBG-Ausnahmegewilligungen
- in Abhängigkeit der Eignung, Sachbearbeitung für die Dienststelle Landschaftsschutz, im Umfang von max. 40 % des vollen Pensums

#### Anforderungen:

- Technische oder kaufmännische Grundausbildung, Zusatzausbildung in Raumplanung von Vorteil
- Organisations- und Verhandlungsgeschick, Kontaktfreude und Ausdauer
- Gewandtheit im schriftlichen Ausdruck
- Initiative und selbständiges Arbeiten
- Verwaltungspraxis und Führungserfahrung
- Gute Kenntnisse des Bau-, Planungs- und Verwaltungsrechts

**Stellenantritt:** 1. April 1994 oder nach Vereinbarung

Bewerberinnen oder Bewerber, die sich von diesem interessanten und abwechslungsreichen Tätigkeitsgebiet angesprochen fühlen, werden gebeten, ihre Bewerbung mit Lebenslauf, Zeugniskopien und Foto bis zum 25. März 1994 ans Justizdepartement des Kantons Schwyz, Regierungsgebäude, 6430 Schwyz, zu richten. Nähere Auskunft über die Stelle erteilt Ihnen Herr Robert von Rotz, Vorsteher Amt für Raumplanung (Tel. 043 / 24 20 05).

JUSTIZDEPARTEMENT

# Lienhard

Wir stellen unsere Beratungen und Dienstleistungen den Gas- und Wasserversorgungen in der ganzen Schweiz zur Verfügung. Für die Abteilungen **Rohrnetzrechnung** und **Ingenieurbau** suchen wir einen

## Bauingenieur ETH/HTL

Sie arbeiten als selbständiger Projektleiter in einem kleinen Team, haben intensiven Kontakt zu unseren Kunden und bewältigen gerne nichtalltägliche Aufgaben.

Wir stellen Ihnen eine ausgebaute EDV-Struktur zur Verfügung und unterstützen Sie tatkräftig bei der Einführung in einen technisch anspruchsvollen Aufgabenbereich.

Unser Herr Peter Gloor erteilt Ihnen gerne nähere Auskunft.

Bolimattstrasse 5  
5033 Buchs-Aarau  
Telefon 064 22 82 82  
Telefax 064 22 89 78

Ingenieurbüro  
K. Lienhard AG  
Buchs-Aarau



## ARCHITEKTIN / ARCHITEKT

Das Hochbauamt des Kantons Bern ist ein Bauträgerfachorgan. Seine Mitarbeiter/-innen sind gut ausgebildete Generalisten mit Hochschul- oder Technikumsausbildung. Als Projektleiter/-innen begleiten sie Bauvorhaben von der Bedarfsermittlung über die Projektierung und Ausführung bis zur Gebrauchswerterhaltung. Sie definieren Zielsetzungen und sorgen in enger Zusammenarbeit mit Fachleuten aus der Privatwirtschaft dafür, dass diese erreicht werden. Zum Aufgabenbereich gehören landwirtschaftliche Bauten ebenso wie Wohnungs- und Verwaltungsbauten, Universitäts- und Spitalbauten. Beim Bauen suchen wir nicht nur den Nutzen, sondern beachten auch die nachteiligen Auswirkungen der Bautätigkeit: Flächenbeanspruchung, Folgekosten, Umweltschutz und Wohngifte sind Bestandteile unseres Versuchs, gesamtheitlich zu denken. Wir arbeiten im Team, die eigenverantwortlichen Projektleiter/-innen sind in unserer Matrixorganisation durch Fachleiter/-innen unterstützt. Konflikte versuchen wir nicht zu unterdrücken, sondern in einem frühen Planungszeitpunkt zu erkennen und dann zu lösen. Unsere Arbeitsplätze befinden sich in einem modernen Verwaltungsgebäude, welches mit öffentlichen Verkehrsmitteln leicht erreichbar ist. Interessiert Sie unser Tätigkeitsbereich? Können Sie sich mit unsern Zielsetzungen identifizieren? Wären Sie bereit, ab 1. Mai 1994 oder nach Vereinbarung in der Funktion des Projektleiters/der Projektleiterin mit einem Beschäftigungsgrad von 100% (Jobsharing ist evtl. möglich) Verantwortung zu übernehmen? Wenn ja und wenn Ihre Muttersprache deutsch ist, senden Sie die üblichen Bewerbungsunterlagen bitte bis zum 25. März 1994 an Urs Hettich, Kantonsbaumeister, Reiterstrasse 11, 3011 Bern (Tel. 031/633 34 12). Auf Bewerbungen von Frauen freuen wir uns besonders.

KANTONALES HOCHBAUAMT

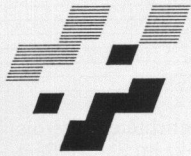

AMT FÜR BUNDESBAUTEN  
OFFICE DES CONSTRUCTIONS FÉDÉRALES  
UFFICIO DELLE COSTRUZIONI FEDERALI

Als Dienstleistungsorgan sind wir für die Planung und Realisierung der Bauvorhaben des Bundes im In- und Ausland zuständig. Unser Hauptsitz befindet sich in Bern, mit dezentralen Baukreisdirektionen.

Für unseren Baukreis 4 in Zürich, Sektion Militärbauten, suchen wir eine/n

## Projektleiter/in

### Das Aufgabengebiet umfasst:

- Projekt-Management, integrale Bauprojektplanung
- Planung und Kontrolle der qualitäts-, termin- und kostengerechten Bauprojektentwicklung
- Anspruchsvolle Neu- und Umbauten sowie Unterhaltsvorhaben von militärischen Einrichtungen in der Ostschweiz

### Sie bringen folgende Voraussetzungen mit:

- Architekt/in ETH/HTL mit mehrjähriger Berufserfahrung, wenn möglich im Projekt-Management
- Breites Fachwissen und generalistisches Denken
- Verhandlungsgeschick und Durchsetzungsvermögen
- Gute Kenntnisse der deutschen und französischen Sprache

Fühlen Sie sich von diesem breiten Aufgabenspektrum angesprochen? Dann richten Sie bitte Ihre Bewerbungsunterlagen an die untenstehende Adresse.

AMT FÜR BUNDESBAUTEN  
Sektion Personal  
Frau D. Bachmann-Walliser  
Effingerstrasse 20  
3003 Bern  
Tel. 031 / 322 81 30

Wir suchen eine(n) kreative(n)

## ArchitektIn HTL

als ProjektleiterIn für die Ausführungsplanung eines interessanten öffentlichen Auftrages.

Wir erwarten Erfahrung in anspruchsvollen Umbauten (Altersheim-/Spitalbau), eine ganzheitliche Denk- und Arbeitsweise sowie gestalterisches Flair.

Arbeitsbeginn: sofort

Wir freuen uns auf Ihre Bewerbung.

Architektur-Werkstatt, Zentweg 21, 3006 Bern

**JÖRG LIENERT**  
UNTERNEHMENSBERATUNG  
IN ORGANISATIONS- UND PERSONALFRAGEN

## Fachmännische Problemlösungen

Mein Auftraggeber ist ein bekanntes Ingenieur- und Beratungsunternehmen der Zentralschweiz, das sich durch seine Dienstleistungen rund um die Wasserwirtschaft eine führende Position erarbeitet hat und über einen gesicherten Auftragsbestand verfügt. Ich suche in seinem Namen den Kontakt zu einem ausgewiesenen

## Kultur-Ingenieur ETH

(allenfalls Bauingenieur oder Geowissenschaftler)

als

## Projektleiter

im Bereich Wasserwirtschaft

Nebst Ihrer fachlichen Kompetenz sind somit Ihre Führungseigenschaften, Ihre Selbständigkeit und gute EDV-Kenntnisse angesprochen.

Ich freue mich auf Ihre Bewerbungsunterlagen und werde umgehend Kontakt aufnehmen.



JÖRG LIENERT, PILATUSSTRASSE 30, 6002 LUZERN, TEL. 041-237278  
GESCHAFTSSTELLE: SEIDENHOFSTR. 14, 6002 LUZERN, TEL. 041-237474

## Stellengesuche

Masch. Ing. HTL (29 j. m) mit Erfahrung in PL im Anlagenbau. Stehe kurz vor Studienabschluss

### Energieingenieur NDS

Bin motiviert, meine Erfahrungen in die Praxis umzusetzen. Grossraum Bern-Biel bevorzugt. Interessiert?

Ich freue mich auf Ihren Kontakt unter Chiffre SIA 126 an IVA AG, Postfach, 8032 Zürich.

### Dipl. Bauingenieur ETH

29, CH, sucht nach 4 1/2-jähriger Berufserfahrung im konstruktiven Ingenieurbau neue Herausforderung in ergänzendem Dienstleistungsbereich des Bauwesens.

Angebote unter Chiffre SIA 125 an IVA AG, Postfach, 8032 Zürich

Stetes Inserieren bringt Erfolg!

# Die Schweizer Hochschul-Ingenieure und -Architekten

## lückenlos!

Die Schweizer Hochschul-Ingenieure und -Architekten zählen zu den Top-Entscheidern in der gesamten Bauwirtschaft, in den Planungsbüros und -ämtern und in der Industrie.

Mit «Schweizer Ingenieur und Architekt» in der deutschen und «Ingénieurs et architectes suisses» in der Westschweiz sprechen Sie diese Elite lückenlos an!

46 deutsche und 24 französische Ausgaben sowie ein vielfältiger Themenplan erlauben eine gezielte Platzierung Ihrer Anzeige im optimalen Umfeld.

Wir beraten Sie gerne!

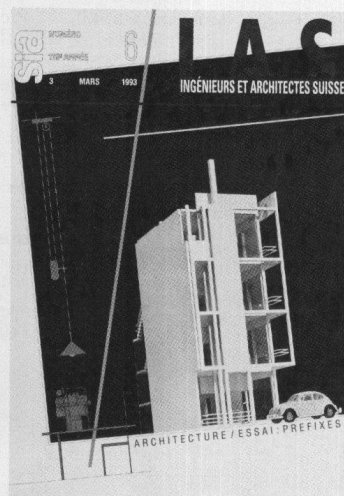
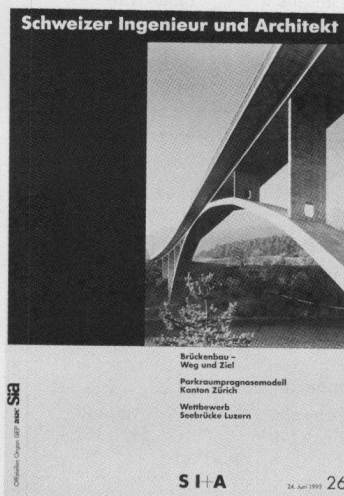

Die offiziellen Fachzeitschriften des Schweizerischen Ingenieur- und Architektenvereins SIA, der Gesellschaft ehemaliger Studierender der ETH/GEP und des Schweizerischen Verbandes Beratender Ingenieure ASIC.

### Iva

IVA AG für internationale Werbung

Mühlebachstrasse 43  
8032 Zürich  
Telefon 01/251 24 50  
Telefax 01/251 27 41

Rue Pré-du-Marché 23  
1004 Lausanne  
Téléphone 021/647 72 72  
Téléphax 021/647 02 80

## Stellengesuche

### Hochbauzeichner, 45jährig

sucht per sofort Arbeit im Raum Aarau, Olten, Lenzburg.  
Telefon 064/31 20 61 (Zimmermann)

### Dipl. Bauingenieur ETH

CH, in ungekündigter Stellung sucht Herausforderung im Raum  
Innerschweiz/Zürich.

Angebote unter Chiffre SIA 124 an IVA AG, Postfach, 8032 Zürich

## Diverses

### STADT BADEN

Die Stadt Baden veranstaltet einen

### öffentlichen Ideenwettbewerb

nach SIA-Ordnung 152/93

### für die Neugestaltung des Theaterplatzes mit unterirdischer Parkierungsanlage in Baden

#### Teilnahmeberechtigung

Teilnahmeberechtigt sind alle Architekten und Architektinnen, welche seit dem 1. Januar 1993 Wohn- oder Geschäftssitz in den Gemeinden Baden, Ennetbaden, Wettingen oder Neuenhof haben oder hier heimatberechtigt sind. Es wird erwartet, dass sie mit einem Ingenieur zusammenarbeiten. Auch wird empfohlen, dass sie eine/n Landschaftsarchitekten/in beiziehen. Die Ingenieure und Landschaftsarchitekten und -architektinnen haben die Teilnahmebedingungen nicht zu erfüllen.

#### Auszeichnungen

Für die Ausschüttung von 6 - 7 Preisen steht eine Summe von Fr. 100 000.-, für Ankäufe eine Summe von Fr. 25 000.- zur Verfügung. Es wird die Gesamtsumme von Fr. 125 000.- ausgeschüttet.

#### Bezug der Unterlagen

Das Programm für den Ideenwettbewerb kann bei der Stadtplanung Baden (Tel. 056/20 82 90) bezogen werden. Die Beilagen und Pläne können gegen Bezahlung des Depots von Fr. 300.- bei der Stadtplanung bis spätestens 25. März 1994 bezogen werden.

#### Abgabetermine:

- Projektpläne: bis 15. Juli 1994
- Modell: bis 5. August 1994

## BAULEITUNGEN DEVISIERUNGEN

für Wohn- Industrie- und Umbauten durch erfahrenen Architekten HTL in freier Mitarbeit.

Offerten unter Chiffre Q 264-10136 an ofa Orell  
Füssli Werbe AG, Postfach, 8810 Horgen 1.

## Impressum

### Schweizer Ingenieur und Architekt (SI+A)

#### Herausgeber

Verlags-AG der akademischen technischen Vereine

#### Offizielles Organ

Schweizerischer Ingenieur- und Architekten-Verein (SIA)  
Gesellschaft Ehemaliger Studierender der ETH Zürich (GEP)  
Schweizerische Vereinigung Beratender Ingenieure (ASIC)

#### Redaktion

Rüdigerstrasse 11, Postfach 630, 8021 Zürich  
Tel. 01 / 201 55 36, Telefax 01 / 201 63 77

#### Redaktoren

Heinz Rudolphi, Ing. SIA, Chefredaktor  
Bruno Odermatt, dipl. Arch. ETH / SIA  
Hans U. Scherrer, dipl. Ing. ETH / SIA  
Brigitte Honegger, Architektin

#### Redaktioneller Mitarbeiter

Richard Liechti

#### Produktion

Werner Imholz

#### Sekretariat

Odette Vollenweider, Adrienne Zogg

Nachdruck von Bild und Text, auch auszugsweise, nur mit schriftlicher  
Zustimmung der Redaktion und mit genauer Quellenangabe.

#### Abonnemente

	Schweiz:	Ausland:
1 Jahr	Fr. 216.-	Fr. 235.-
Einzelnummer	Fr. 8.- plus Porto	

Ermässigte Abonnemente für Mitglieder GEP, BSA, ASIC,  
STV, Archimedes und Studenten.

*Einzelnummern* sind nur bei der Redaktion erhältlich.

*Bestellungen* für Abonnemente sowie  
*Adressänderungen von Abonnenten* an

Abonnementverwaltung Huber & Co. AG  
CH-8501 Frauenfeld, Telefon 054 / 27 11 11

Adressänderungen von SIA-Mitgliedern an das  
SIA-Generalsekretariat, Postfach, 8039 Zürich

Postcheck

«Schweizer Ingenieur und Architekt»  
80-6110-6 Zürich

#### Anzeigen

#### IVA AG für Internationale Werbung

Hauptsitz: Mühlebachstr. 43 8032 Zürich Tel. 01 / 251 24 50 Fax 01 / 251 27 41	Filiale Lausanne: Pré-du-Marché 23 1004 Lausanne Tel. 021 / 37 72 72 Fax 021 / 37 02 80	Filiale Lugano: Via Pico 28 6909 Lugano-Cassarate Tel. 091 / 52 66 84 Fax 091 / 52 45 65
--------------------------------------------------------------------------------------------	-----------------------------------------------------------------------------------------------------	------------------------------------------------------------------------------------------------------

#### Satz + Druck

Huber & Co. AG  
8501 Frauenfeld, Tel. 054 / 27 11 11

#### Ingénieurs et architectes suisses (I+AS)

Erscheint im gleichen Verlag

Redaktion:

Rue de Bassenges 4, case postale 180, 1024 Ecublens,  
Tel. 021 / 693 20 98, Telefax 021 / 693 20 84

Abonnemente:

	Schweiz:	Ausland:
1 Jahr	Fr. 140.-	Fr. 152.-
Einzelnummer	Fr. 8.- plus Porto	

#### SIA-Generalsekretariat

Selnastrasse 16, Postfach, 8039 Zürich  
Tel. 01 / 283 15 15, Fax. 01 / 201 63 35  
SIA-Normen und -Dokumentationen: Tel. 01 / 283 15 60

WAS SOLL MAN EINEM INGENIEUR, FÜR  
DEN EINE SACHE ENTWEDER GUT ODER  
SCHLECHT IST, ÜBER ARBO-KRAGPLAT-  
TENANSCHLÜSSE NOCH ERZÄHLEN?

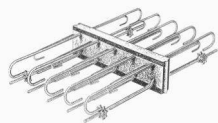
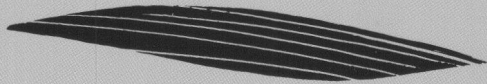
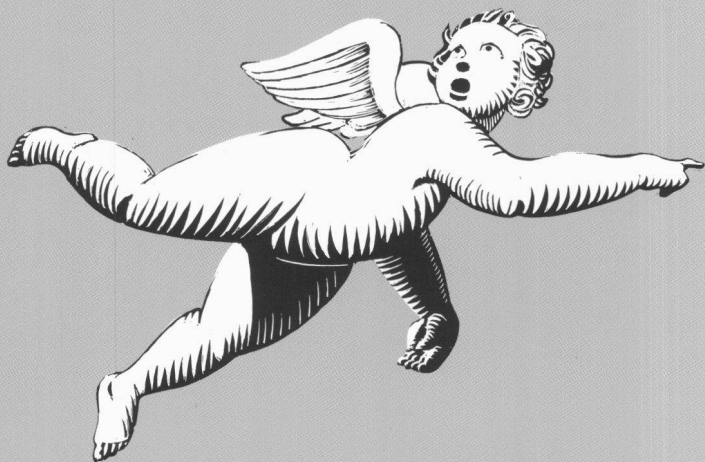

Dass sie wie alle Eigenentwicklungen von Aschwanden von hervorragender Qualität sind und höchsten Ansprüchen der Ingenieure genügen? Dass ihr Isolationskörper aus Blähton-Leichtbeton für ein besonders geringes Raumgewicht sorgt? Dass ihre doppelt geführte Schubbe-  
wehrung Verlegefehler verhindert? Dass sie mit einer 30 mm dicken Betonüberdeckung alle Anforderungen der Brandwiderstandsklasse F90 erfüllen? Dass sie optimal vor Korrosion geschützt sind? Oder dass Sie für ausführliche technische Dokumentation bei Aschwanden an der einzig richtigen Adresse sind? Aber das alles wissen Sie doch längst... F.J. Aschwanden AG, Spezialprodukte für das Bauwesen, 3250 Lyss, Telefon 032 84 86 11, Telefax 032 84 47 42

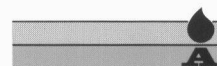

**Aschwanden**

# **WARUM SIE IHREN TEMPEL AUF SCHLEUDERBETON- STÜTZEN BAUEN SOLLTEN.**

**Das griechische Imperium wäre wohl nie zerfallen, hätte es damals PARCOVA®-Schleuderbetonstützen gegeben. Ihre grosse Tragfähigkeit bei geringem Querschnitt, ihr hoher Feuerwiderstand und die schnelle Montage sind sagenhaft. Ästhetisch werden sie jeder griechischen Gottheit gerecht. Und qualitativ jedem modernen Parking-, Büro- oder Verwaltungstempel. Warum also unnötig Zeit, Geld und Nerven opfern?**



**SACAC**  
**Schleuderbetonwerk AG**  
**Im Lenzhard Postfach**  
**5600 Lenzburg**  
**Tel. 064 51 18 82**  
**Fax 064 51 85 93**



**Solid wie Schleuderbeton.**