

Zeitschrift: Schweizer Ingenieur und Architekt
Herausgeber: Verlags-AG der akademischen technischen Vereine
Band: 112 (1994)
Heft: 24

Werbung

Nutzungsbedingungen

Die ETH-Bibliothek ist die Anbieterin der digitalisierten Zeitschriften. Sie besitzt keine Urheberrechte an den Zeitschriften und ist nicht verantwortlich für deren Inhalte. Die Rechte liegen in der Regel bei den Herausgebern beziehungsweise den externen Rechteinhabern. [Siehe Rechtliche Hinweise.](#)

Conditions d'utilisation

L'ETH Library est le fournisseur des revues numérisées. Elle ne détient aucun droit d'auteur sur les revues et n'est pas responsable de leur contenu. En règle générale, les droits sont détenus par les éditeurs ou les détenteurs de droits externes. [Voir Informations légales.](#)

Terms of use

The ETH Library is the provider of the digitised journals. It does not own any copyrights to the journals and is not responsible for their content. The rights usually lie with the publishers or the external rights holders. [See Legal notice.](#)

Download PDF: 26.11.2024

ETH-Bibliothek Zürich, E-Periodica, <https://www.e-periodica.ch>

Die zukunftsweisende Entscheidung: Eine Synergie-Fassade, die zugleich Strom erzeugt.



Jährlich werden Millionen Quadratmeter Aluminium-Glas-Fassaden gebaut. Sie sind schützende Gebäudehüllen und architektonische Gestaltungsleistungen. Nur ganz selten sind sie auch schon solare „Kraftwerke“. Dabei wäre gerade die Nutzung von Südfassaden zur photovoltaischen Energieerzeugung ein Schritt in die richtige Richtung. SCHÜCO, als Europas führen-

des Unternehmen für Aluminium-Fassaden-Systeme, hat mit den Partnern Deutsche Aerospace (Photovoltaik) und Vegla (Gläser) dafür gesorgt, daß Sie diesen Weg jetzt sicher gehen können. Die bewährten SCHÜCO-Systeme für Vorhang-Fassaden und Pfosten-Riegel-Konstruktionen sind zu Synergie-Systemen weiterentwickelt worden. Photovoltaische Module zur direkten Elektrizitätsgewinnung sind ein-

setzbar. Die gesamten elektrotechnischen Komponenten gehören bei SCHÜCO mit zum System. Realisierte Objekte beweisen die Funktionssicherheit und Leistungsfähigkeit. Bitte fordern Sie weitere Informationen an.

SCHÜCO.
IMMER EINE IDEE BESSER.

Informations-Anforderung

Jansen AG, 9463 Oberriet SG
Telefon 071/78 9111,
Telefax 071/78 2270,
Telex 881850

Wir bitten um Unterlagen über Synergie-Fassaden für:

- Architekten
- Investoren
- Fassadenbaufirmen

Coupon per Post oder Fax zusenden.

SCHÜCO
INTERNATIONAL

JANSEN

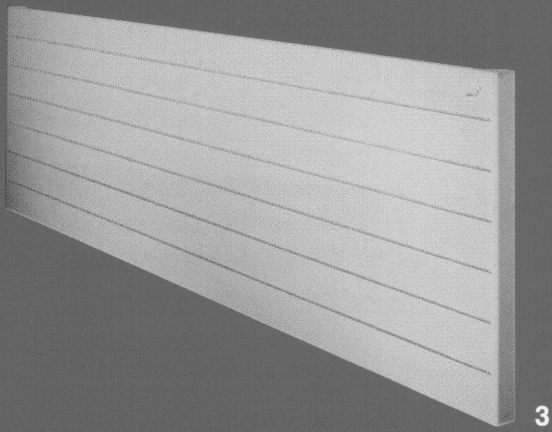

3

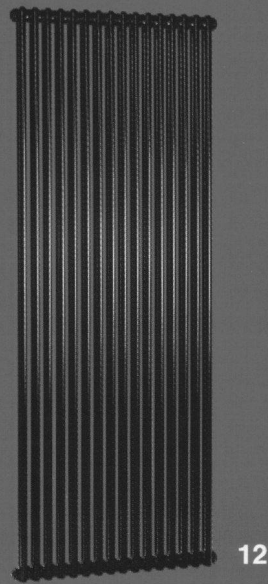

12

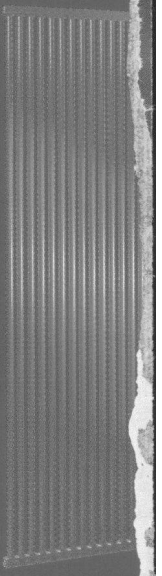

ZEHNDER-RUNTAL: IH

Zehnder-Runtal, der schweizerische und europäische Marktleader im Bereich Heizkörper nach Mass, bietet Ihnen nicht nur die breiteste Auswahl an Modellen, sondern auch einen besonders schnellen und zuverlässigen Lieferservice, eine erstklassige Beratung und ein optimales Preis/Leistungsverhältnis. Wenn Sie Fragen haben oder mehr über einzelne Modelle wissen möchten: Einfach Tel. **064/33 51 51** anrufen. Wir nehmen uns gerne Zeit für Sie.

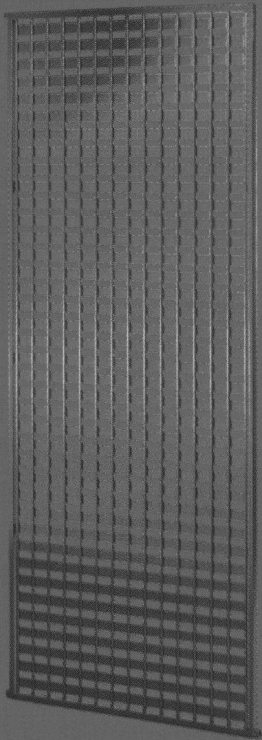

6



4

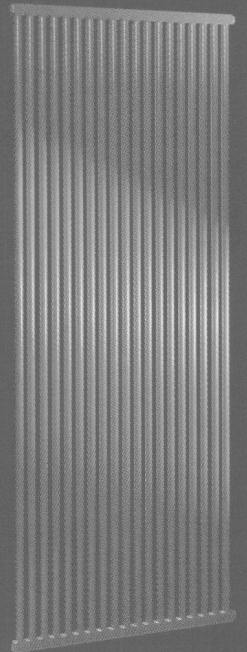

7

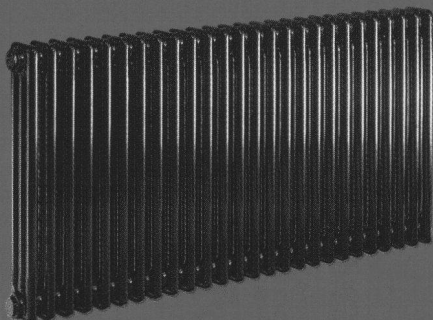

13

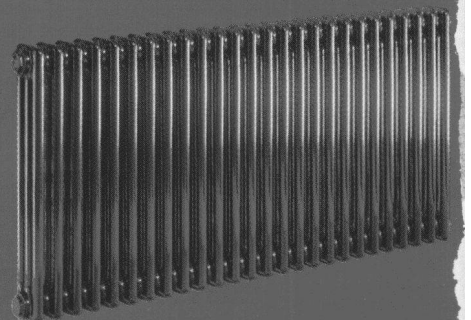

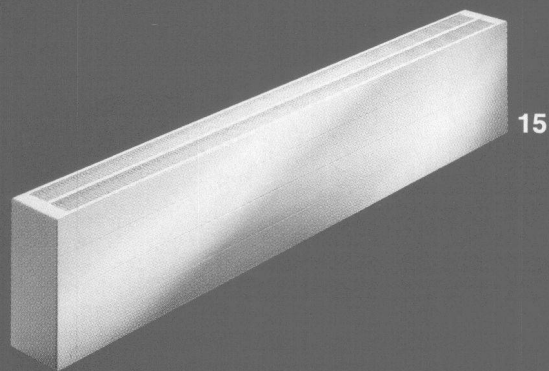

15

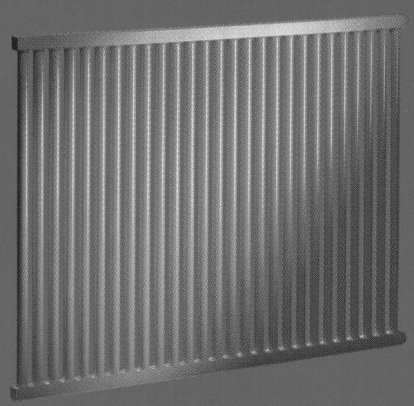

8

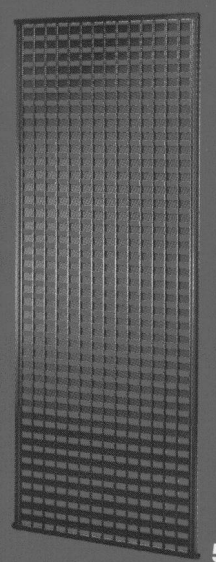

5

ERFOLGSGEHEIMNIS.

1 runtal JET-X, 2-4 zehnder Heizwand, 5-6 runtal Heizgitter, 7-9 zehnder uno, 10-11 runtal RX, 12-14 zehnder charleston™, 15-16 zehnder Konvektor.

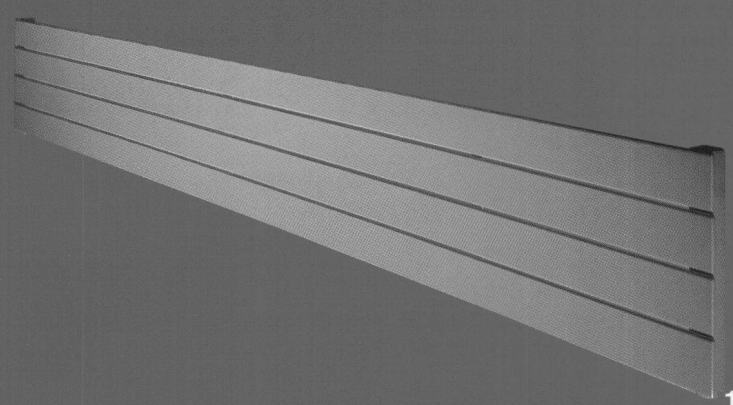

1

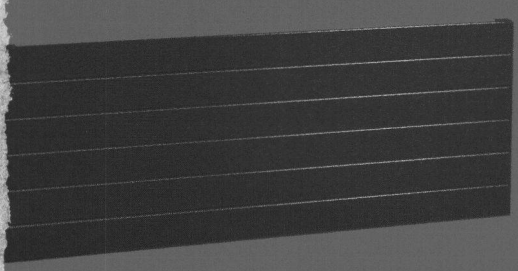

2

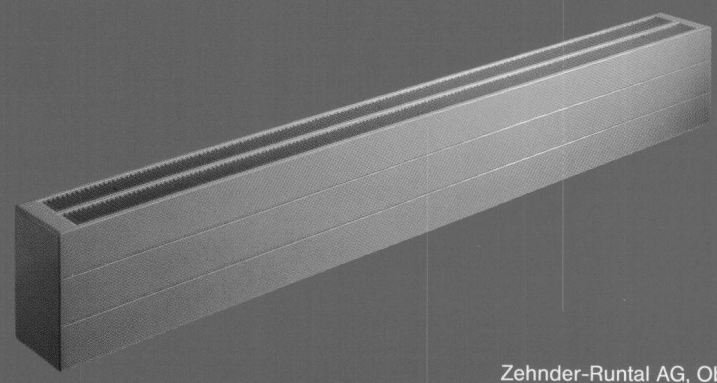

16

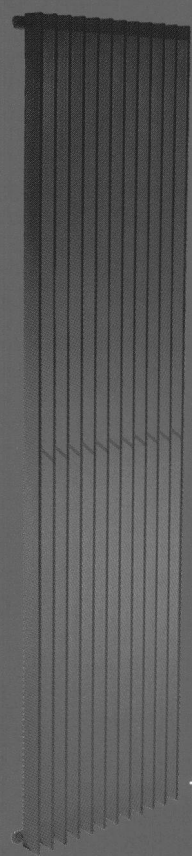

11

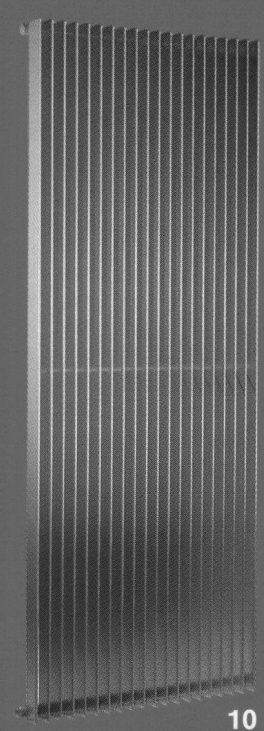

10



HEIZKÖRPER
DESIGN
NACH MASS

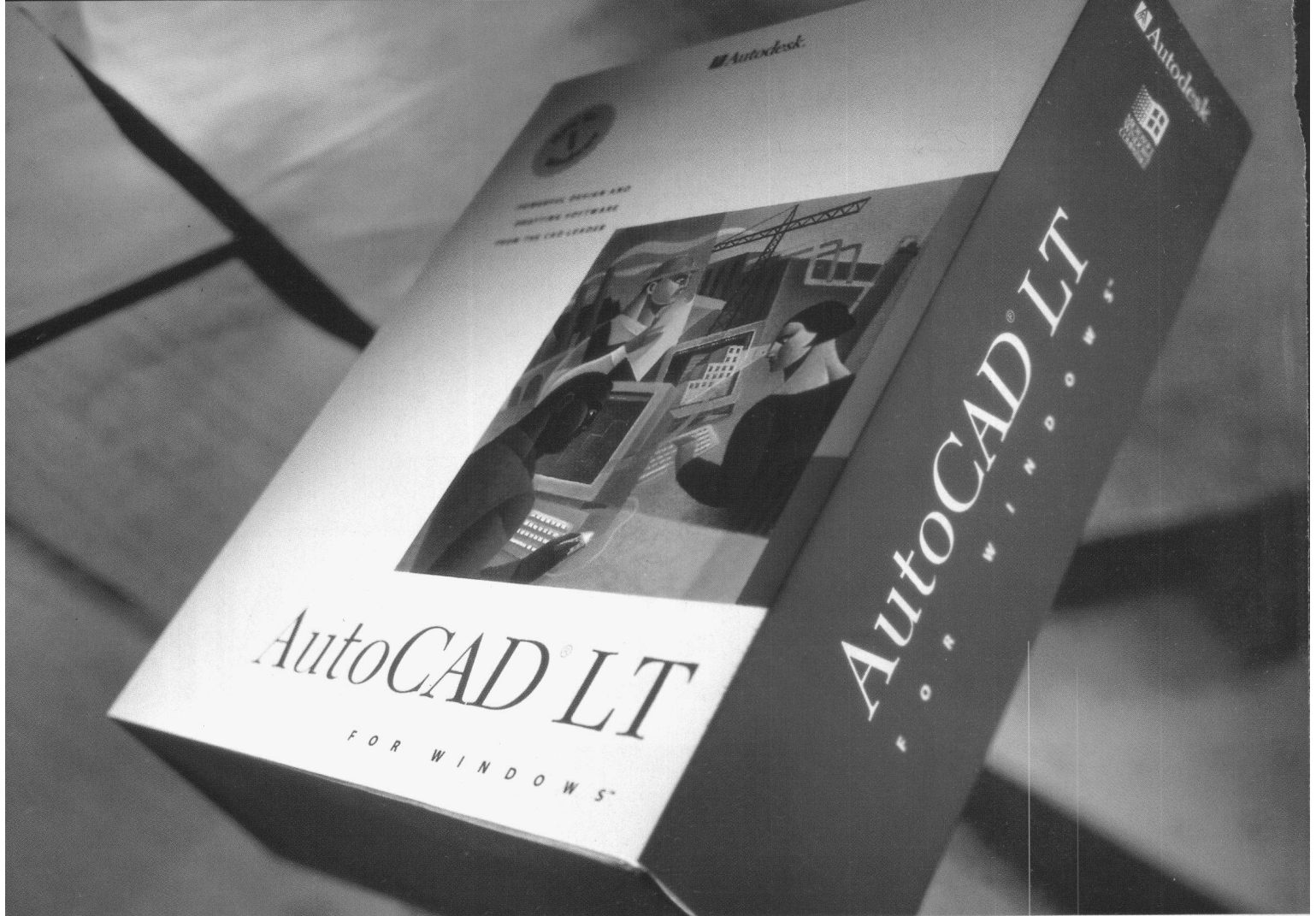

Neu - AutoCAD LT für Windows

Sie planen den Einstieg in die CAD Welt? AutoCAD kann ab sofort auch für Sie zur Selbstverständlichkeit werden - durch AutoCAD LT für Windows. Ob Sie Einsteiger in das computerunterstützte Konstruieren sind oder CAD-Verantwortlicher in einem Unternehmen, welches AutoCAD als CAD-Standard einsetzt, mit AutoCAD LT erstellen Sie in Kürze Ihre ersten Konstruktionspläne. Kein Auswendiglernen von Befehlen, Sie arbeiten nur noch mit einfachen Menüs und Iconen - und das alles unter Windows. Die Sicherheit Ihrer Investition ist Ihnen garantiert denn AutoCAD LT basiert auf der Software von AutoCAD - dem Weltstandard. AutoCAD LT bietet Ihnen einen Funktionsumfang an den andere Low-cost CAD Systeme nicht herankommen. Beispielsweise optimal abgestimmte 2D Zeichenwerkzeuge für die Erstellung Ihrer Zeichnungen, aber auch einzigartige Funktionen wie das dynamische Verknüpfen von Zeichnungen. AutoCAD LT verwendet selbstverständlich das AutoCAD Datenformat ".DWG", damit sind Sie absolut kompatibel mit weltweit über 1 Million AutoCAD Anwendern.

Und das zu einem sehr interessanten Preis. Setzen Sie den nächsten Schritt und kontaktieren Sie einen Autorisierten AutoCAD Händler oder einen Fachhändler.

Die hinterlüftete Fassade hat viele Gesichter:

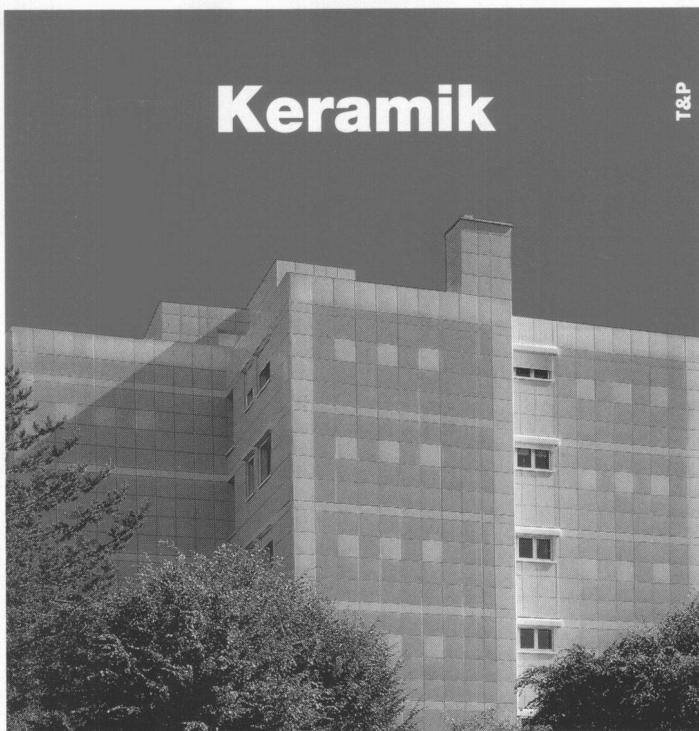

Metall

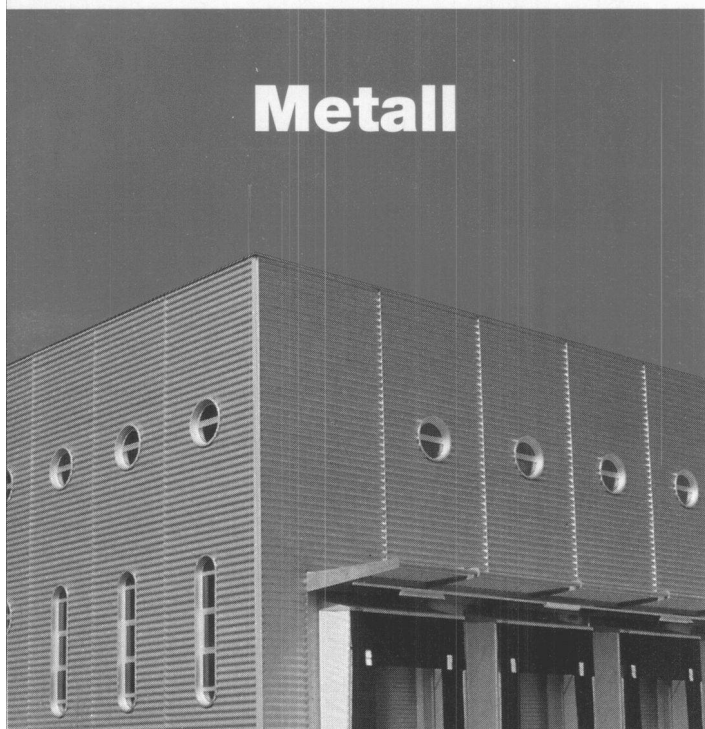

Faserzement

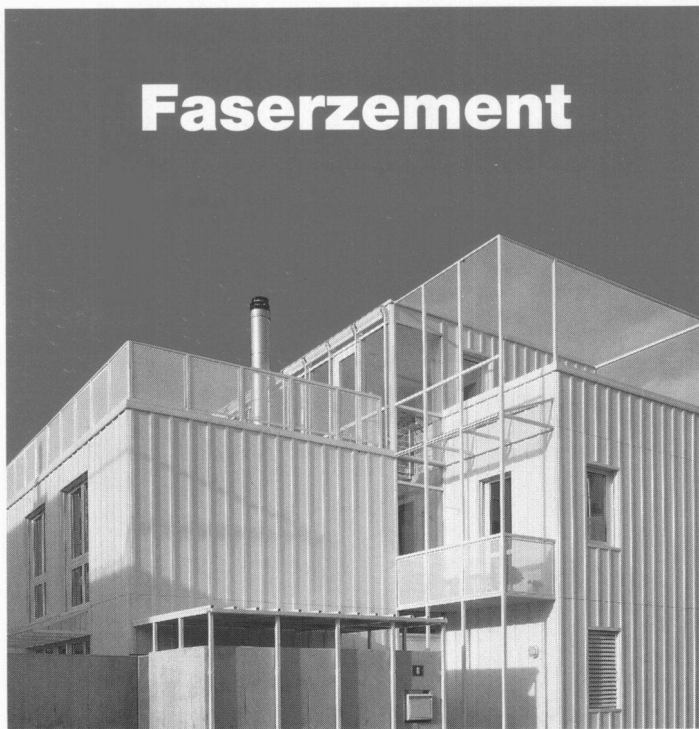

Die Vorteile hinterlüfteter Fassaden überzeugen immer mehr Bauherren und Architekten. Neben der Bauphysik und dem Energiesparen sprechen auch die vielen gestalterischen Möglichkeiten dafür. Fast jede Gestaltungsidee für hinterlüftete Fassaden lässt sich gekonnt umsetzen und mit Metall, Holz, Keramik, Kunststoff, Glas, Naturstein, Faserzement, Ton und Beton oder im Schichtverbund realisieren. Unsere Mitgliedfirmen produzieren und montieren hinterlüftete Fassaden in der ganzen Schweiz. Die Anwendung ist breit und reicht von Renovationen und Umbauten bestehender Immobilien bis zu Neubauten aller Art – sei es für Wohnen, Büro, Gewerbe, Industrie, Hotel, Schule oder Pflegeeinrichtungen. Ein Gebäude mit hinterlüfteter Fassade atmet, seine Benutzer fühlen sich darin wohl. Wollen Sie mehr über die Möglichkeiten hinterlüfteter Fassaden wissen? Oder wollen Sie mit Ihrem Unternehmen Mitglied bei uns werden? Dann senden Sie uns den Coupon. Oder rufen Sie an: 077/77 51 27.

- Wir wünschen weitere Unterlagen.
 Wir möchten Mitglied im SFHF werden.

Firma _____

Zuständig _____

Adresse _____

Telefon _____

SFHF SCHWEIZERISCHER
FACHVERBAND FÜR
HINTERLÜFTETE FASSADEN
Buckhauserstrasse 5, 8048 Zürich

SFHF
APSFV
APSFV



sto

Farben, Putze,
Wärmedämm-Systeme und
Betonsanierung von Sto.



Bewusst bauen

Unsere Spezialität

Fugendichtung in Betonbauwerken

Verlangen Sie unsere
tech. Dokumentation

mastix sa - Ordner Gratisversand

PVJM /94 /Mast5

Name

Anschrift.....

PLZ..... Ort.....

Rte Aloys-Fauquez 28
CH 1018 Lausanne

mastix sa

Tel. 021 / 648 29 49
Fax 021 / 648 31 72

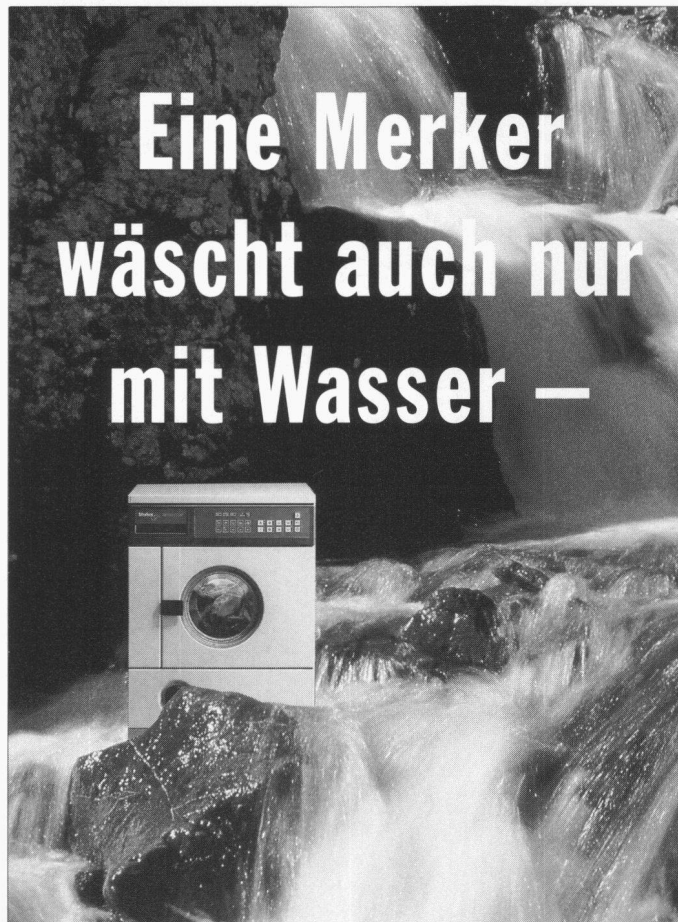

Eine Merker wäscht auch nur mit Wasser -



aber mit viel weniger.

Für eine einwandfreie Oeko-
bilanz. Beste Waschresultate mit
niedrigsten Verbrauchsdaten:
40% weniger Strom, 25% weniger
Wasser und 30% schneller.
Denn Merker-Waschautomaten
und -Tumbler sind mit modernster
Technik ausgerüstet.

Ihr sicherer Partner für immer

Merker

Waschautomaten
Tumbler
Geschirrspüler

Merker AG
Dynamostr. 5
5400 Baden

Tel. 056/20 71 71
Fax 056/20 72 22

Verkauf und Service in Baden, Basel, Bern, Biel, Chur,
Genf, Lausanne, Luzern, St. Gallen, Tessin, Wallis, Zürich

Konstruktive Kreativität am Bau.

Der Name Egco steht für die patentierte Schweizer Erfindung des Kragplattenanschlusses und ist seit Jahren ein Begriff für innovative Kreativität – für wegweisende Pro-

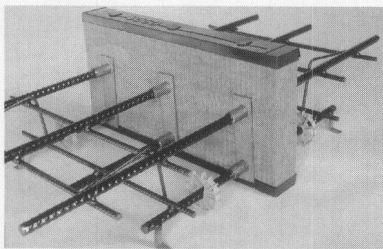

EGCOBOX Der EURO-patentierte, EMPA-geprüfte, in der Schweiz meistverwendete kraftschlüssige Normkonstruktions-Kragplattenanschluss aus hochwertigem Armierungsstahl S 500 mit dazwischenliegender Wärmedämmung aus Mineralwolle • ein statisch klares System • korrosionssicher • bruchsicher • einbausicher • brandsicher.

dukte und Optimierungen im Eisenbetonbau, die praktisch jede architektonische Idee verwirklichen helfen • weil Sie bei uns einen **spezialisierten Ingenieur** als Gesprächspartner haben • weil wir Ihre **Lösungs-Qualität**

gratis durch individuelle statische, formale und preisliche Produkt-Optimierungen erhöhen helfen • weil wir Ihnen **die Sicherheit der System-Qualität** bieten,

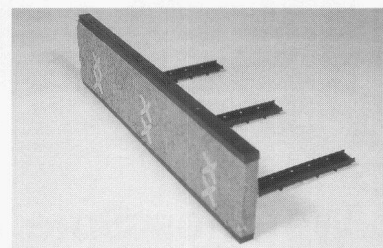

EGCOISO Das einbaufertige, isolierende Decken-Stirnabschlusselement in praktischer 1-Meter-Länge; mit Mineralwollplatte • brandsicher • optimale Wärme- und Schalldämmung • kein zusätzlicher Schallmaterial- und Verlege-Aufwand • kürzeste Verlegezeit • gleichzeitiges Betonieren von zwei getrennten Bauteilen.

indem wir nur erprobte Materialien verwenden, und nur statisch klar kalkulierbare Systeme qualitätssichernd produzieren • weil wir

Ihnen eine **lückenlose und schnelle Leistungskette**, von der Beratung über die Berechnung, von der Produktion bis zur Baustelle, bieten • weil Sie **unsere Standard-Produkte über ca. 85% der**

Stahlhändler erhalten, wobei in jeder Region eine ausgewählte Firma ein Lager unterhält. **Ihre Ansprüche** an Sicherheit, Wertbeständigkeit, Funktionalität, Oekonomie und Oekologie fordern uns täglich von neuem heraus!

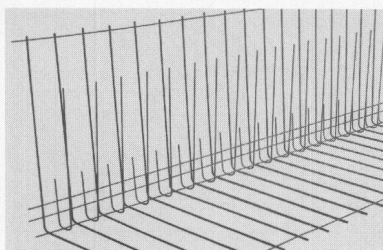

EGCOFEC Die Armierungskörbe in «FUJ»-Form und in der «PLOT»-Komplementärform machen Schluss mit allen arbeitsintensiven Details bei formoptimierten Armierungen von Wand-Decken-Anschlüssen, Bodenplatten, Randarmierungen, Streifenfundamenten • lösen auch selten auftretende Details • kostengünstig • baurationalisierend • verlegesicher.

EGCO[®]
Kreativität am Bau

Verlangen Sie Unterlagen bei: Egco AG, Technische Bau-Produkte
Les Placettes, 1696 Vuisternens-en-Ogoz, Telefon 037 31 30 12
Telefax 037 31 30 50

Bessere Strassen sind



Zerstörungsfreie
und flächendeckende
Qualitätskontrolle



Generalvertretung:

**Frutiger AG
Baugerätehandel
3138 Uetendorf**

**Tel. 033 46 42 11
Fax 033 46 44 11**



Das richtige Klima für jedermann:

TOSHIBA-Klimageräte

Die wirtschaftliche Lösung für Büros, Computerräume, Verkaufslokale, Keller, Käsereien, Werkstätten usw.

Ob mobiles Gerät, Schrankmodell, Wand-, Fenster- oder Deckengerät – aus dem vielseitigen Toshiba-Programm finden wir auch für Sie die richtige Lösung!

Verlangen Sie detaillierte Unterlagen bei:

Krüger + Co. AG

9113 Degersheim SG, Tel. 071/54 54 74
Niederlassungen: Siebnen SZ, Zizers GR, Samedan GR,
Dielsdorf ZH, Weggis LU, Grellingen BL, Münsingen BE,
Forel VD, Gordola TI

KRÜGER

Welches Spielplatz-Design passt zu Ihrer Architektur?

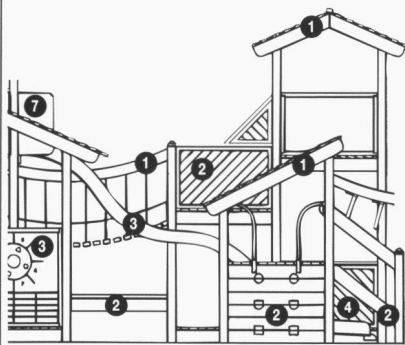

Zeitgemässe Architektur verlangt nach neuen Bauformen auch bei Kinderspielplätzen. LAPPSET bringt attraktive neue Elemente in aktuellen Farben. LAPPSET heisst viel Spielwert auf kleinem Raum bei geprüfter Sicherheit.

LAPPSET-Programm: Spielgeräte, Sicherheitsmaterial, Bänke, Holzbrücken, Pavillons und viele weitere schöne Holzprodukte.

Verlangen Sie eine Dokumentation!

GTSM Magglingen/Zürich

Aegertenstr. 56, 8003 Zürich
Tel. 01/461 11 30, Fax 01/461 12 48

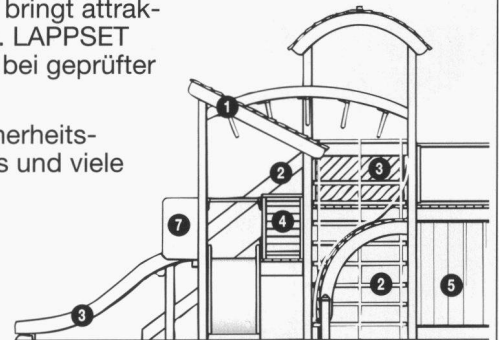

**Die
bessere
Lösung**

Mit Abschottungen das Schlimmste verhindern!

Für Brandfälle wirksam vorbeugen, ist ein "Muss". Sehr wirksam ist das richtige Abschotten von Öffnungen und Leitungsdurchgängen an Wänden, Decken und Böden.

- Mehrere bewährte Systeme aus dem HILTI-Brandschutzsortiment.
- Fachmännische Installation durch NeoVac-Spezialisten.

Verlangen Sie Unterlagen!

NeoVac

9463 Oberriet Eichastr. 1 Tel. 071/780 180 Fax 071/78 35 66



Foto:
Hilti AG, Schaan

Wilan® und fertig

Wilan-Dachwärmedämmelemente mit Fertigoberflächen

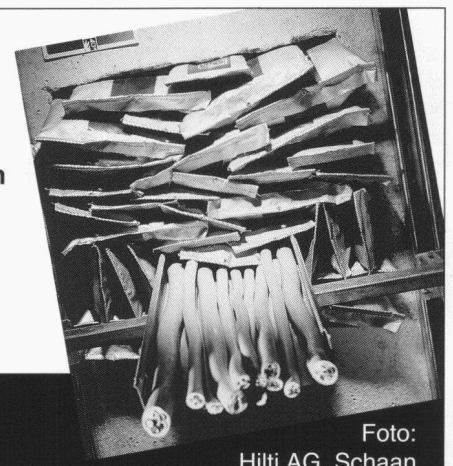

Wilan-Dachwärmedämm-Fertigbauelemente mit Hochwärmedämmkern mit Dampfsperre und Unterdach, mit Bitumenglasvlies und Aluminium-Untersichtkaschierung, weiss lackiert, oder als grossformatiges Fertigdachelement mit beidseitiger Dünnsplattensbeschriftung, weiss lackiert, oder das Fertigdachelement mit Aussen- und Innenbeplankung aus profiliertem Stahlblech. Montage: auf alle Unterkonstruktionen und Schalungen.

Wilan-Dachwärmedämm-Fertigbauelemente für qualitäts- und kostenbewussten Gebäudewärmschutz.

So oder so, wir sind gerne zu Diensten.

Wilan-Dach-, -Decken-, -Wand- und -Fassadenwärmedämm-Fertigbauelemente.



Wilan® Anderhalden AG
Engineering, Produktion, Beratung, Verkauf
CH-6056 Kägiswil
Telefon 041-66 85 85

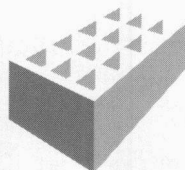

MAC+BAU

ArchiCAD® 4.1
CAD in der dritten Dimension

Computersysteme
für
Büroadministration
Architekten,
Bauingenieure,
Werbeagenturen und
Visuelle Gestalter

IDC AG Luzern
Langensandstrasse 74
6005 Luzern
Telefon 041 - 40 45 80
Fax 041 - 44 00 53

Beratung,
Verkauf,
Schulung und
Unterstützung
von Hard-
und Software

Die individuell anpassbare Bauadministrationslösung. Entwickelt vom Architekten für den Architekten.

- Adressverwaltung
- Kostenschätzung nach BKP
- Baubeschrieb
- Devisierung mit NPK 2000 / BHB
- Vergabung
- Kostenvoranschlag
- Bau-Buchhaltung
- Bau- und Unternehmerabrechnung
- K-Wert-Berechnung nach SIA 180 und 180/1
- SIA 380/1, Energie-Bilanz
- EKG Kostenplanung nach Elementmethode

Mac+Büro

Die Speziallösung für die Büroadministration

- Auftragsverwaltung
- Rechnungswesen
- Personalauswertung und Lohnabrechnung
- Buchhaltung
- Lagerbuchhaltung und Bestellwesen
- Liegenschaftsverwaltung

Das marktführende und professionelle Konstruktionswerkzeug für Architekten und Bauplaner

- Planerfassung in allen Masstäben 2D und 3D
- Automatische 3D-Darstellung
- Photorealistische Berechnungen 2D/3D
- Darstellung von Schlagschatten
- Autom. Fassaden- und Schnittgenerierung
- Massenermittlung
- Animation
- Dynamische Vermassung
- 2D/3D-Symbolbibliothek
- 3D-Spezialbibliothek für Msst. 1/50 und 1/20
- Flächenermittlung in Grundriss und Fassade

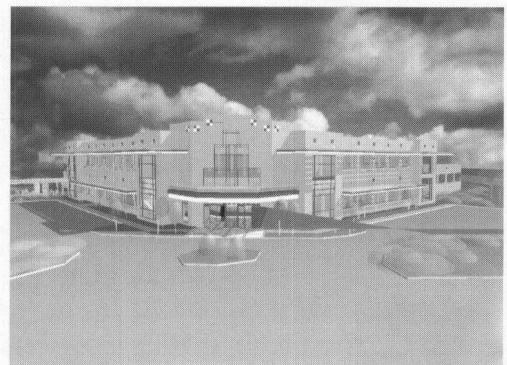

WANCOR-THERM-Fassadendämmsysteme



Mit System ins Detail gehen

4 Fassadensysteme aus Mineralfaser – kompakt oder hinterlüftet.
Dauerhaft, unbrennbar, schallabsorbierend, umweltfreundlich, energiesparend – und natürlich durchdacht bis ins Detail.
Verlangen Sie Unterlagen.

Wancor AG

8105 Regensdorf/ZH
Telefon 01/840 51 71

3006 Bern
Telefon 031/331 47 41

1023 Crissier/VD
Telefon 021/634 97 03

4132 MuttENZ/BL
Telefon 061/461 23 00

Für sicheres Isolieren am Bau
w|a|n|c|o|r

PROFIS IN SACHEN LÜFTUNG

Minilüfter für Bad – WC – Abluft
Einrohrventilatoren
AXIAL-Ventilatoren
Kanalventilatoren
RADIAL-Rohrventilatoren

8902 Urdorf/ZH
Steinackerstrasse 36

HELIOS VENTILATOREN AG
Lufttechnik

Xpelair Helios extrair
Telefon 01/734 36 36
Telefax 01/734 31 84

Ihre Produkte sind Spitze!

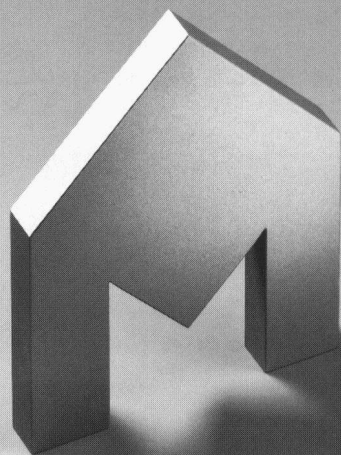

Fortschrittliche Technologie, durchdachte Lösungen und kompromisslose Qualität stellen täglich höchste Anforderungen an Ihr technisches Können. Genauso kompetent und innovativ sollte auch Ihr Partner sein, der Sie mit Bauteilen aus Edelstahl beliefert. Denn neben handwerklich perfekter Verarbeitung ist kreatives Mitdenken und technisches Verständnis von grösster Bedeutung.

Morath AG Allschwil
CH-4123 Allschwil Telefon 061/481 99 11
Paradiesrain 6 Telefax 061/481 92 88

Morath AG

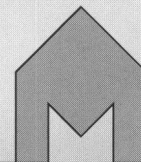

Mit Edelstahl in die Zukunft



NEU 7 GRÖSSEN

Masse in cm

	80/60	
	100/50	
	100/60	
	100/75	
	100/100	
NEU	120/ 60	NEU
	120/80	

Wandstärken wahlweise
20/25/30 cm

Inset-Leibungs-Fenster sind Komplettfenster, die zum Betonieren einfach an die Schalung gehängt werden.

5 Ausführungen: Inset-Kellerfenster Stahl/Kipp, Holz/Kipp, Holz/Dreh-Kipp, Kunststoff/Dreh-Kipp und Plast/Kipp.

Schöck

Ideen
fürs
Bauen

Schöck-Bauteile AG, 5060 Muri
Industrie, Pilatusstrasse
Telefon 057 / 44 55 44
Telefax 057 / 44 57 85

Firma _____

Strasse _____

PLZ/Ort _____

Diverses



Information

Interessiert an einem kompakten Management-Nachdiplomstudium für Ingenieure ETH/HTL?

- **Wirtschaftsingenieur STV**
in vier Vertiefungsrichtungen
 - Unternehmensführung
 - Marketing/Verkauf
 - Dienstleistungs-Management
 - Beschaffungs-/Produktionslogistik

Verlangen Sie noch heute das Kursprogramm, und sichern Sie sich Ihren Platz am

Informationsanlass:

14. Juni, 18.00 Uhr in St.Gallen

16. Juni, 18.00 Uhr in Regensdorf



Kaderschule AG

Lindenstrasse 139
9016 St.Gallen

Althardstrasse 70
8105 Regensdorf/Zürich

071-35 62 62 01-840 03 33

Architekten, Bau-, HKL- und Maschineningenieure

besuchen Sie jetzt das berufsbegleitende
**ERGÄNZUNGSSTUDIUM
BAU+ENERGIE**

Träger: Kant. Energiefachstellen und
Bundesamt für Energiewirtschaft

Beginn: August bzw. Oktober 1994
Wo: an 7 HTL der Deutschschweiz
und 4 ETS der Welschschweiz

Dauer: Rund ein Jahr,
8 Lektionen pro Woche

Anmeldeschluss: Juni/Juli 1994

Verlangen Sie Unterlagen bei:

INFOENERGIE, Postfach 73
8356 Ettenhausen
Tel. 052 62 34 70 Fax. 052 61 43 20

 **INFOENERGIE**
BERATUNGSZENTRALEN

BALZARI & SCHUDEL AG

Ingenieure und Planer

Suchen Sie eine neue Herausforderung?

Sie sind ein/eine noch jüngerer/jüngere

Bauingenieur/in

und verfügen im Bereich der Projektierung und Ausführung von Bahn- und Strassenanlagen über einige Jahre Erfahrung.

Als EDV-Freak ist Ihnen der Einsatz modernster Planungs- und Entwurfshilfsmittel (INTERGRAPH-INROADS/INRAIL) eine Selbstverständlichkeit.

Wir sind ein grösseres Ingenieurbüro mit Hauptsitz in Bern und bearbeiten Projekte des gesamten Bauingenieurwesens im In- und Ausland.

Wenn Sie gerne selbständig arbeiten, belastbar und kommunikationsfähig sind, heissen wir Sie in unserem Team herzlich willkommen.

Haben wir Ihr Interesse geweckt?

Herr Urs Ochsner freut sich auf Ihre Bewerbung und gibt Ihnen gerne weitere Auskünfte (Tel. 031/351 69 11).

BALZARI & SCHUDEL AG
INGENIEURE UND PLANER

Muristrasse 60, Postfach 266, 3000 Bern 16



Einwohnergemeinde Baar, ZG

Aufgrund der verschiedenen geplanten gemeindlichen Bauvorhaben wird in unserer Bauabteilung die Stelle

Leiter Gemeindliche Liegenschaften/Projektleiter

neu geschaffen und besetzt.

Der Leiter Gemeindliche Liegenschaften hat die gemeindeeigenen Bauvorhaben im Hochbau zu betreuen und die Dienststelle Gemeindliche Liegenschaften zu leiten. Er stellt zusammen mit dem Sachbearbeiter Liegenschaftenunterhalt die optimale Projektierung und Ausführung der gemeindlichen Hochbauvorhaben sowie den zweckmässigen und wirtschaftlichen Unterhalt der bestehenden Bauten sicher.

Sie finden bei uns ein kleines und gut eingespieltes Arbeitsteam in einer neuzeitlich organisierten und aufgeschlossenen Verwaltung. Ihre Besoldung entspricht der Ausbildung, der bisherigen praktischen Tätigkeit und den Leistungen. Arbeitszeit und Sozialleistungen richten sich nach dem gemeindlichen Dienst- und Besoldungsreglement.

Als Rüstzeug für diesen verantwortungsvollen Posten wird erwartet:

- Diplom als Architekt HTL, ca. 35 bis 45 Jahre
- Tätigkeit in privaten Unternehmen der Baubranche
- Erfahrung in der Projektierung und Projektleitung von Hochbauten sowie vorzugsweise auch in Projektbegleitung
- Erfahrung im Bereich Schulbauten ist erwünscht
- Verhandlungsgeschick und gute Umgangsformen
- Gewandtheit im korrekten schriftlichen Ausdruck

Stellenantritt: 1. Januar 1995 oder nach Vereinbarung

Wenn Sie mehr über diese interessante Stelle wissen möchten, geben Ihnen die Herren Bauvorstand Alfred Heer und Bauverwalter Urs Spillmann gerne Auskunft (Tel. 042/34 04 10). Ihre handschriftliche Bewerbung mit Lebenslauf, Foto, Zeugniskopien, Referenzangaben und Gehaltsansprüchen ist bis zum 27. Juni 1994 an den Gemeinderat Baar, 6340 Baar, zu richten.

Gemeinderat Baar

Faszinierende Ingenieuraufgabe im Tiefbau Tunnel-, Bahn-, Strassen- und Wasserbau

Mein Auftraggeber zählt zu den führenden Ingenieurbüros in diesen Bereichen mit einer beeindruckenden Palette erfolgreich realisierter Projekte und einem interessanten aktuellen Auftragsbestand in der ganzen Schweiz.

Im Rahmen der rechtzeitigen Nachfolgeregelung mit einer längeren Einarbeitsphase suchen wir für das Ingenieurbüro im Raum AG/SO einen ca. 35 bis 45jährigen, engagierten und flexiblen

Dipl. Bau-Ingenieur ETH

als Projektleiter und Stellvertreter des Abteilungsleiters

- Als verantwortlicher Ingenieur, Verhandlungspartner und «Treuhand» der Bauherren leiten Sie selbständig Projektierungsaufträge von der Akquisition bis zur Endabrechnung (Gesamtleitung/Führung interdisziplinärer Teams/Oberbauleitung...)
- Vorausgesetzt werden eine mehrjährige Fach- und Führungserfahrung als Tiefbauingenieur und Projektleiter, grosse Selbständigkeit und gute EDV-Kenntnisse. Französischkenntnisse wären vorteilhaft.

Bitte rufen Sie für eine erste Vorabklärung an oder senden Sie mir Ihre Unterlagen. Ich informiere und berate Sie unverbindlich und garantiere Ihnen eine diskrete Bearbeitung Ihrer Bewerbung.

Herbert Fend, Ing. HTL, Industrie + Technik
MANPOWER KaderKarriere, Postfach
5001 Aarau, Tel. 064 23 14 14



KaderKarriere

Ein Geschäftsbereich der Manpower für Kadersuche

Zürich • Zug • Aarau • Lausanne • Genf

RECKLI®

Strukturbeton-Produkte

Dort, wo es auf die Gestaltung der Oberfläche ankommt. RECKLI-Strukturmatrizen und -schalungen sind in vielen Mustern, von der einfachen Holzstruktur über Erscheinungsbilder natürlicher Materialien bis hin zu anspruchsvollen geometrischen Formen erhältlich. Mit RECKLI-Flüssigkunststoffen lassen sich Formen und Schalungen nach eigenen Modellen oder bereits vorhandenen Bauteilen herstellen, rein dekorativ oder mit funktionellem Hintergrund.

Die elastischen RECKLI-Strukturformen ermöglichen leichtes und beschädigungsfreies Ausschalen der Bauteile.

Bild: Spital in Vevey. Fassade mit Keramikplatten-Elementen, hergestellt mit einer RECKLI-Rasterfixiermatrize.



ANKABA

ANKABA
Ankerteknik + Bauhandel AG
Brandbachstrasse 6
CH-8305 Dietlikon
Telefon 01/833 32 33
+ 833 29 33
Telefax 01/833 34 75

JORDAHL®
RAPIDOBAT-SCHALROHRE
SCHALUNGSZUBEHÖR
THERMOELEMENTE
PRO BETON

Wer macht was?

Abdichtungen

Starr im Dünnschichtverfahren

BAUSCHUTZ AG RASCOR-Systemtechnik
Bergstr. 34, 8902 Urdorf, Tel. 01/735 15 35

BENZ AG, Kunstharzbeläge und
Bautenschutz, Bändlistr. 31, 8064 Zürich
Tel. 01/432 50 24, Fax 01/432 28 60

RENESCO AG, Wiesackerstrasse 89
8105 Regensdorf, Tel. 01/842 33 55
Fax 01/840 36 08

REPROJET AG, 8032 Zürich
Zollikerstrasse 41, Tel. 01/381 30 60,
Fax 01/382 33 43

Lachen, Tel. 055/63 46 00,
Fax 01/382 33 43

Untervaz, Aarau, Frauenfeld,
Schaffhausen, Cham

Altlasten

ELEKTROWATT
INGENIEURUNTERNEHMUNG AG,
8034 Zürich, Tel. 01/385 33 22,
Fax 01/385 29 80

GEILINGER AG,
Energie- und Umwelttechnik,
Museumstr. 3/Postfach 988,
8401 Winterthur, Tel. 052/234 11 11

Akustik

IMHOF AKUSTIK AG
Ingenieurbüro für Akustik
9043 Trogen, Tel. 071/94 31 11
4242 Laufen, Tel. 061/761 21 51

Architekturmodelle

ATELIER 7, M. Fricker, 8032 Zürich
Klosbachstrasse 123, Tel. 01/261 92 67

BEATRICE BROCKER Modellbau
9000 St. Gallen, Tel. 071/24 75 33

INGOLD AG Modellbau
4600 Olten, Tel. 062/26 22 50

LÜCHINGER Modellbau
9113 Degersheim, Tel. 071/54 15 22

SCHALK MODELLBAU AG
8050 Zürich, Tel. 01/302 64 11
5512 Wohlenschwil, Tel. 056/91 37 37

SCHNÜRIGER Modellbau, 8953 Dietlikon
Überlandstr. 16, Tel. 01/740 27 57

VÖGELI MODELLBAU, Usterstr. 202,
8620 Wetzikon, Tel. 01/932 56 50

WASSMANN AG, MODELL- + PROTOTYPEN
5102 Rapperswil, Tel. 064/47 37 77
5200 Brugg, Tel. 056/32 24 22
5734 Reinach, Tel. 064/73 10 19

MODELLBAU ZABOROWSKY
Inhaber D. Raffainer
Neumarkt 10, 8001 Zürich, 01/252 22 16

Architektur-Visualisierung

MATHYS – AGV, Technopark Zürich
Tel. 01/445 17 55, Fax 01/445 17 56
Visualisierung – Simulation – Animation

Art Brunnen/Skulpturen/ Wandgestaltung/Design

ART BRUNNEN Grossbrunnenanlagen,
Skulpturenbrunnen, Wandbrunnenobjekte
SCHWIMMENDE KUGEL in Granit und
Marmor 10–150 cm Ø
SKULPTUREN in Granit, Bronze, Metall,
Holz etc.
MINERALIENBRUNNENLANDSCHAFTEN
grosse Mineralienbrocken und Mineralien-
leuchtkörper
CREATIONS ANGELO SCHWYZER,
Gerbstrasse 10, 8353 Elgg, Tel./Fax
052/48 11 63, Atelier 052/48 14 63

Asbestentfernung Altlastensanierung

RAG REICHENBERGER AG, 6038 Gisikon
Reuss-Strasse 9, Tel. 041/91 02 22

Bauberatung, Bautenerhal- tung, Qualitätssicherung

CONCRETAG
Unabhängige Ingenieure und Architekten

Schaffhauserstrasse 473, 8052 Zürich,
Tel. 01/302 11 33, Fax 01/302 12 50

Baugrundberatung

GEOCONTROL AG, Geotechnik
Dachwasserversickerungen, Sondierungen,
8006 Zürich, Tel. 01/362 18 74
6210 Sursee, Tel. 045/21 80 50

Baugrunduntersuchungen

BBL Baulaboratorium AG
4132 Muttenz/Basel, Tel. 061/61 33 14

CSD COLOMBI SCHMUTZ DORTHE AG
3007 Bern, Tel. 031/382 30 10
5000 Aarau, Tel. 064/24 66 22
4410 Liestal, Tel. 061/921 24 28
6010 Kriens, Tel. 041/41 16 07
2900 Porrentruy, Tel. 066/66 58 58
8158 Regensberg, Tel. 01/854 04 24

CSD INGÉNIEURS CONSEILS SA
1052 Le Monts-Lausanne, 021/647 12 41
1700 Fribourg, Tel. 037/26 86 86
1950 Sion, Tel. 027/22 60 76
1201 Genève, Tel. 022/340 04 04

GEOTEST AG
(s. Geologie – Geotechnik – Geophysik)

K + S KIEFER + STUDER AG
Geotechniker SIA/ASIC, 4153 Reinach BL,
Tel. 061/711 94 76, Fax 061/711 96 34

Bauinspektion

ELEKTROWATT
INGENIEURUNTERNEHMUNG AG
Zustandsanalysen Hoch- und Tiefbau, Po-
tentialmessung, Thermographie, Georadar,
Erschütterungsmessung, Endoskopie, Ultra-
schall, Bauphysik.
Instandsetzungskonzepte, Materialtechnolo-
gie, Qualitätssicherung, Bauleitung.
Zürich: Tel. 01/385 28 66,
Fax 01/385 30 13
Bern: Tel. 031/332 44 00,
Fax 031/42 49 50
Luzern: Tel. 041/22 12 55,
Fax 041/22 71 20
Sitten: Tel. 027/22 26 37,
Fax 027/22 24 95
Chur: Tel. 081/22 85 41,
Fax 081/22 40 86
Lugano: Tel. 091/55 06 19,
Fax 091/54 79 62

Bauleitung

Giger & Canonica, Bauleitungen
Büro Zürich: Wehntalerstrasse 416
8046 Zürich, Tel. 01/372 16 14
Büro Sulgen: Schulstr. 11/Postfach 108
8583 Sulgen, Tel. 072/42 32 85

Bauliche Erneuerung Materialtechnologie Bauwerksicherheit

WOLFSEHER UND PARTNER AG
Bauingenieure und Materialtechnologien
Technologie-Zentrum
Webereistr. 68, 8134 Adliswil
Tel. 01/709 15 15, Fax 01/709 15 50
Büros Zürich, Bern, Basel, Baar

Bauphysik

KOPITSIS BAUPHYSIK
M. Sc. dipl. Bauphysiker SIA
5610 Wohlen, Tel. 057/22 55 15
EMMER PFENNINGER PARTNER AG
4142 Münchenstein, Weidenstr. 13
Tel. 061/411 03 03, Fax 061/411 90 71

Bauschäden und Expertisen

LPM Baustoffprüfinstitut
Tannenweg 10, 5712 Beinwil am See
Tel. 064/71 55 64, Fax 064/71 55 55
TFB und Betonstrassen AG, Lindenstrasse
10, 5103 Wildegg, Tel. 064/57 72 72,
Fax 064/53 16 27

Bautrocknung/Winterbau- heizung

ROTH-KIPPE AG, 8055 Zürich
Gutstrasse 12, Tel. 01/461 11 55

Wer macht was?

Bauwerksanierungs- expertisen

BAUSA, Reckholtern 4, 3065 Bolligen
Tel. 031/921 94 67

Bauwerksdynamik, Schwin- gungen, Erschütterungen, Erdbebeningenieurwesen

ELEKTROWATT INGENIEURUNTERNEH-
MUNG AG, 8034 Zürich
Bellerivestrasse 36, Dr. M. Wieland
Tel. 01/385 28 62, Fax 01/385 30 22

Betonbohren/Betonfräsen

KUBO AG, Bohrunternehmung,
Berninastrasse 156, 8057 Zürich,
Tel. 01/312 67 77, Fax 01/312 67 90
SPALTENSTEIN HOCH + TIEFBAU AG
Schaffhauserstrasse 372, 8050 Zürich
Tel. 01/316 11 11

Betonlabor

IMP Bauteil AG, Inst. für Mat.-Prüfung
Mittelgässli 205, 4617 Gunzgen SO
Tel. 062/46 50 46, Fax 062/46 19 31
VERSUCHSSTOLLEN HAGERBACH AG
7320 Sargans, Tel. 081/723 59 09
Fax 081/723 70 05
TFB, Lindenstrasse 10, 5103 Wildegg
Tel. 064/57 72 72, Fax 064/53 16 27

Beton- und Naturstein- Untersuchungen

CSD COLOMBI SCHMUTZ DORTHE AG
(s. Baugrunduntersuchungen)
GEOTEST AG
(s. Geologie – Geotechnik – Geophysik)
LPM Baustoffprüfinstitut
(s. Materialprüfung)

Betonsanierungen

BENZ AG, Kunstharzbeläge und
Bauteilschutz, Bündlistr. 31, 8064 Zürich
Tel. 01/432 50 24, Fax 01/432 28 60
LERCH AG, 8401 Winterthur, Scheideggstr. 30
Tel. 052/234 96 00, Fax 052/234 96 96
RENECO AG, Wiesackerstrasse 89
8105 Regensdorf, Tel. 01/842 33 55
Fax 01/840 36 08
REPROJET AG, 8032 Zürich
Zollikerstrasse 41, Tel. 01/381 30 60,
Fax 01/382 33 43
Lachen, Tel. 055/63 46 00,
Fax 01/382 33 43
Untervaz, Aarau, Frauenfeld,
Schaffhausen, Cham
SPALTENSTEIN HOCH + TIEFBAU AG
Schaffhauserstrasse 372, 8050 Zürich
Tel. 01/316 11 11

Betonschalungen

Röllin Betonform plus
CH-3634 Thierachern, Dorfstrasse 30
Tel. 033/45 43 68, Fax 033/45 43 39

Bewegungsfugen – Dich- tungsfugen, von Montage-, Schwind- und Setzungs- fugen in Betonbauten

MASTIX SA, CH-1018 Lausanne
Tel. 021/648 29 49, Fax 021/648 31 72

Brandabschottungen

R. MURI Feuerschutz-Konstruktionen AG
8805 Richterswil, Tel. 01 784 37 60
REICHENBERGER AG, 6038 Gisikon
Reuss-Strasse 9, Tel. 041/91 02 22

Brandschutz-Alternativ- konzepte

GEILINGER AG, Abt. BSB, PF 988
8401 Winterthur, Tel. 052/234 12 85

Brandschutzdämmungen

R. MURI Feuerschutz-Konstruktionen AG
8805 Richterswil, Tel. 01/784 37 60
SCHNEIDER DÄMMTECHNIK AG
8401 Winterthur, Im Hölzli 26
Tel. 052/235 21 21, Fax 052/232 68 14

Bühnenbau/Theatertechnik

Beratung, Planung und Ausführung von
kompletten Bühneneinrichtungen
MAX EBERHARD AG Bühnenbau
8872 Weesen, Tel. 058/43 17 18

Bühnen- u. Theaterplanungen

Bühnentechnik – Licht – Elektroakustik –
Möbiliar, NEUTRALE Beratung – Planung –
Devisierung und Fachbauleitung
Planungsteam THEATECH
8863 Buttikon SZ, Tel./Fax 055/67 23 09

CAAD MAS Medusa Archi- tektur System

Ein Muss für den praxisorientierten Archi-
tekten. Verlangen Sie eine unverbindliche
Demo. • Beratung • Verkauf • Schulung
• Service • Hotline Tel. 01/202 85 05,
Fax 01/202 85 06
Krattinger & Meyer, Architektur & Planung AG
Rüdigerstr. 10, 8045 Zürich

CADD POINT LINE

Das komplette Schweizer 3D-CAD auf PC
für Architekten und Innenarchitekten. Be-
währt (seit 1983) • einfach zu lernen •
preisgünstig.
POINT LINE AG, 5402 Baden, Tel.
056/20 14 60, Fax 056/22 13 61

CAD/Bau-Informatik für das Ingenieurbüro

Grösstes professionelles Softwareangebot
• Statik • Grundbau • Devisierung • Bahn-
bau • Strassenbau Vermessung • Gas- und
Wasserversorgung • Büroadministration
• neutrale CAD-Beratung
INGWARE GmbH, Bau-Informatik,
Seestrasse 78, 8703 Erlenbach,
Tel. 01/910 34 34, Fax 01/910 34 35

CAD

RasterCAD GTX, die intelligente Lösung,
um bestehende Zeichnungen mit CAD zu
bearbeiten. Scannen, Vektorisieren,
Archivieren. Plottservice per Disketten/
Modem. Beratung. ASCAD AG,
3550 Langnau
Tel. 035/2 56 57, Fax 035/2 59 48

CAD Allplot

für den kostenbewussten Bauingenieur
Marktleader in der Schweiz

CAD Allplan

für den zukunftsorientierten Architekten
7500 Installationen in Europa
ALLPLOT und ALLPLAN sind leicht erlernbare
modular aufgebaute CAD-Systeme für
alle Ansprüche und Geldbeutel. Unübertrof-
fene Bedienungsführung.

FIDES Informatik, 8004 Zürich
Tel. 01/249 27 06

FIDES Informatik, 2501 Biel
Tel. 032/23 77 11

CDS Bausoftware AG, 9435 Heerbrugg
Tel. 071/72 66 75

OLIVETTI (Schweiz) AG, 8304 Wallisellen
Tel. 01/839 15 11

CAD/Bauadministration auf Apple Macintosh – ArchiCAD – Mac&Bau

ArchiCAD/topCAD/Mac&Bau für integrale
Bauplanung. Gerne beraten wir Sie unver-
bindlich.

IDC AG, L. Desserich
Langensandstrasse 74, 6005 Luzern
Tel. 041/40 45 80, Fax 041/44 00 53

CAD und Bauadministration für das Bauwesen

Vom einfachen Devisierungsmodul bis zur
Elementmethode mit Verbindung zum CAD
HEINIGER & PARTNER AG
8620 Wetzikon, Hofstrasse 96A
Tel. 01/932 11 31

CAD für Bauingenieure und Architekten

cadwork informatik AG
4051 Basel, Tel. 061/271 92 80,
Fax 061/271 45 80

CAD für Ingenieure mit STRATIS UND RIBTEC

WIESER BAUINFORMATIK AG
Rorschacherstr. 21, 9000 St.Gallen
Tel. 071/25 84 54, Fax 071/25 11 95
Branchenspezifische Lösungen für Hoch-
und Tiefbau

CAD-MOSS: Die Software für den Tiefbau

PI-SYSTEMS AG
Feilengasse 5, 8008 Zürich,
Tel. 01/382 30 75, Fax 01/382 30 76

CAD Paragon

Professionelle CAD-Software für Architekten
Kaspar Huber, Architekten HTL,
8184 Bachenbühlach, Tel. 01/860 83 83,
Fax 01/861 19 34

CAD Speedikon

Das integrierte CAD-System für die
Baubranche mit über 1200 installierten Ar-
beitsplätzen in der Schweiz. Gesamtlösun-
gen im Bereich: Architektur, Ingenieurwe-
sen, Facility Management, Haustechnik.
WALDER & TRÜEB INFORMATIK AG
Tannackerstr. 2, 3073 Gümligen
Tel. 031/951 21 24, Fax 031/951 81 06

CAD/STATIK/EDV für Bauingenieure

Programmsystem CAESAR, vollständige
EDV-Lösungen für das ganze Bauingenieur-
büro.

RONY DAHINDEN Ingenieur + Software AG,
8370 Sirmach, Tel. 073/26 39 22

CAD STAR

Zukunftssichere integrierte Lösungen für
ARCHITEKTUR, KARTOGRAPHIE, GIS und
FACILITY MANAGEMENT.
Unsere Referenzliste spricht für sich.
AIA GmbH, Freiestr. 8, 8500 Frauenfeld
Tel. 054/722 47 27, Fax 054/722 47 07

CAD vom Architekten

VIFIAN + ZUBERBÜHLER AG, Architektur-
büro, 8904 Aesch, Tel. 01/737 38 11,
Marktleader mit AutoCAD • Einfach erlern-
bar • Stark im Entwurf • Effizient für Pro-
jekt/Werkpläne und Ausmass • Unverbind-
liche Vorführung

MesserliCAD/CAE MesserliBAUD MesserliEKP

Branchenspezifische Software für Architek-
ten und Haustechnik. Integrales CAD/CAE.
Bauadministration. Devisierung und Ele-
mentkostenplanung unter MS-Windows mit
Verknüpfung zum MesserliCAD. Ihr EDV-
Partner im Bauwesen mit über 4000 Instal-
lationen IN DER SCHWEIZ.
ROLAND MESSERLI AG INFORMATIK,
8957 Spreitenbach
Tel. 056/70 12 55, Fax 056/71 61 73
3011 Bern
Tel. 031/372 19 14, Fax 031/372 12 13

Cheminée-Einsätze/ Cheminée-Öfen

RÜEGG CHEMINÉE AG
Schwänthenmos 4, 8126 Zumikon,
Tel. 01/918 05 22, Fax 01/918 05 16

Devisierung

Giger & Canonica, Bauleitungen
Büro Zürich: Wehntalerstrasse 416
8046 Zürich, Tel. 01/372 16 14
Büro Sulgen: Schulstr. 11/Postfach 108
8583 Sulgen, Tel. 072/42 32 85

Entfeuchtung/Entfeuchter

ROTH-KIPPE AG, 8055 Zürich
Guthstrasse 12, Tel. 01/461 11 55

Entsorgungskonzepte/ Rückbauten

Heinz Hunn, Bauingenieurbüro
Hard 5, 8408 Winterthur
Tel./Fax 052/222 78 26

Erschütterungen/Messungen

CSD COLOMBI SCHMUTZ DORTHE AG
(s. Baugrunduntersuchungen)

EXPLOSIV CONSULT AG
8492 Wila, Tel. 052/45 17 78

GEFAS AG (s. Geologie – Geotechnik –
Geophysik)

GEOTEST AG
(s. Geologie – Geotechnik – Geophysik)

K+S P. KIEFER + R. STUDER AG
Geotechniker SIA/ASIC, 4153 Reinach BL,
Tel. 061/711 94 76, Fax 061/711 96 34

ZIEGLER CONSULTANTS
Schaffhauserstr. 333, 8050 Zürich,
Tel. 01/311 52 02. Schwingungs- und Schall-

messungen, Überwachungen, Sanierungen
und Expertisen

Erschütterungen/Lärm/ Dynamik

Messungen, Gutachten, Schutzmassnahmen.
RUTISHÄUSER Ingenieurbüro für Bau, Ver-
kehr und Umwelt, 8008 Zürich, Drahzug-
strasse 15, Tel. 01/422 50 66,
Fax 01/422 37 25

Fassadenbau

LERCH AG, 8401 Winterthur, Scheideggstr. 30
Tel. 052/234 96 00, Fax 052/234 96 96

Fassadenplanung

EMMER PFENNINGER PARTNER AG
4142 Münchenstein, Weidenstr. 13
Tel. 061/411 03 03, Fax 061/411 90 71

Metallbau-Planung J.F. MEYER AG
6006 Luzern, Würzenbachstr. 17
Tel. 041/31 20 88, Fax 041/31 76 69

STADELMANN + ZOLLER ENGINEERING AG
Ackerstr. 43, 8610 Uster,
Tel. 01/941 09 97, Fax. 01/941 09 96

Felslabor

VERSUCHSSTOLLEN HAGERBACH AG
7320 Sargans, Tel. 081/723 59 09

Feste Fugen – Dichtung von Arbeitsfugen, Schwind- kanälen und Trennfugen in Betonbauten

MASTIX SA, CH-1018 Lausanne
Tel. 021/648 29 49, Fax 021/648 31 72

Frischbetonkontrollen

IMP Bauteil AG (s. Betonlabor)

LPM Baustoffprüfinstitut
(s. Materialprüfung)

TFB, Lindenstrasse 10, 5103 Wildegg
Tel. 064/57 72 72, Fax 064/53 16 27

Gebäudesimulation

Dyn. Simulation des therm. und energ.
Verhaltens mit DOE oder DECCOS.

GEILINGER AG, Energie- und Umwelttechnik
Museumstrasse 3, Postfach 988
8401 Winterthur, Tel. 052/234 11 11

Produkteneutrale Simulation des thermi-
schen und energetischen Verhaltens eines
Gebäudes mittels DOE 2.
STRAHM AG, Planungsbüro für Heizungs-
und Lüftungstechnik, Bolligenstrasse 94,
3065 Bolligen, Tel. 031/921 67 47

Gebäudezustandserfassung/ Grobdiaagnose

Giger & Canonica, Bauleitungen
Büro Zürich: Wehntalerstrasse 416
8046 Zürich, Tel. 01/372 16 14
Büro Sulgen: Schulstr. 11/Postfach 108
8583 Sulgen, Tel. 072/42 32 85

Geologie – Geotechnik – Geophysik

CSD COLOMBI SCHMUTZ DORTHE AG
(s. Baugrunduntersuchungen)

GEFAS AG, Hinterbühlstrasse 3
8307 Effretikon, Tel. 052/32 25 32
Georadar, Erschütterungen, Sprengtechnik

GEOTEST AG
3052 Zollikofen, Tel. 031/911 01 82
9008 St. Gallen, Tel. 071/24 87 10
6048 Horw LU, Tel. 041/47 10 24
8955 Oetwil a.L., 4587 Aetlingen SO
1700 Fribourg, 1033 Chesaux-s./L.
1915 Chamoussin VS

Grundbautechnik

RL TERRAPROJECT AG ZUG
6300 Zug, Tel. 042/31 44 47

Haustechnik

Sanitär, Heizung, Lüftung, Projekt- und
Ausführungsplanung, Fachbauleitung.
Frey Reimann, Josefstrasse 6,
8953 Dietikon, Tel.+Fax 01/740 03 11,
Nat. 077/78 28 52

Holzschutzmittel

Dr. R. MAAG AG, 8157 Dielsdorf
Tel. 01/855 11 11, Fax 01/855 15 08
Color xex, Xerolin, Xylosan

Wer macht was?

Hydrodynamischer Betonabtrag

REPROJET AG, 8032 Zürich
Zollikerstrasse 41, Tel. 01/381 30 60,
Fax 01/382 33 43
Lachen, Tel. 055/63 46 00,
Fax 01/382 33 43
Untervaz, Aarau, Frauenfeld,
Schaffhausen, Cham

Injektionen

BAUSCHUTZ AG RASCOR-Systemtechnik
Bergstr. 34, 8902 Urdorf, Tel. 01/735 15 35
BENZ AG, Kunstharzbeläge und
Bautenschutz, Bändlistr. 31, 8064 Zürich
Tel. 01/432 50 24, Fax 01/432 28 60
RENESCO AG, Wiesackerstrasse 89
8105 Regensdorf, Tel. 01/842 33 55
Fax 01/840 36 08
REPROJET AG, 8032 Zürich
Zollikerstrasse 41, Tel. 01/381 30 60,
Fax 01/382 33 43
Lachen, Tel. 055/63 46 00,
Fax 01/382 33 43
Untervaz, Aarau, Frauenfeld,
Schaffhausen, Cham
SPALTENSTEIN HOCH + TIEFBAU AG
Schaffhauserstrasse 372, 8050 Zürich
Tel. 01/316 11 11

Isolierungen

SCHNEIDER DÄMMTECHNIK AG
8401 Winterthur, Im Hölderli 26
Tel. 052/235 21 21, Fax 052/232 68 14

Kanal-Sanierungen

HATT-HALLER-KLUG AG
8055 Zürich, Tel. 01/456 21 41
KÄPPELI, Bautenschutz & Umwelttechnik AG
6430 Schwyz, Tel. 043/21 11 71

Klebebewehrungen

BENZ AG, Kunstharzbeläge
und Bautenschutz
Bändlistr. 31, 8064 Zürich
Tel. 01/432 50 24, Fax 01/432 28 60
RENESCO AG, Wiesackerstrasse 89
8105 Regensdorf, Tel. 01/842 33 55
Fax 01/840 36 08
SPALTENSTEIN HOCH + TIEFBAU AG
Schaffhauserstrasse 372, 8050 Zürich
Tel. 01/316 11 11
STAHLTON AG
Riesbachstr. 57, 8034 Zürich,
Tel. 01/384 89 70, Fax 01/422 11 16

Kostenschätzung/ Kostenvoranschlag

Giger & Canonica, Bauleitungen
Büro Zürich: Wehntalerstrasse 416
8046 Zürich, Tel. 01/372 16 14
Büro Sulgen: Schulstr. 11/Postfach 108
8583 Sulgen, Tel. 072/42 32 85

Kranbau und Fördertechnik

Marti-Technologie AG, Dytan-Kranbau,
6048 Horw, Tel. 041/48 51 33,
Fax 041/48 71 35

Küche

ALNO AG, Hardhofstrasse 15,
8424 Embrach, Tel. 01/876 05 55,
Fax 01/876 05 45.
Mit über 80 Vertretungen in der Schweiz

Kunst am Bau

JAKOB SCHWARZ, SWB/GSMBA
8005 Zürich, Tel. 01/271 68 97

Kunstharz-Bodenbeläge

BENZ AG, Kunstharzbeläge und Bautenschutz,
Bändlistr. 31, 8064 Zürich,
Tel. 01/432 50 24, Fax 01/432 28 60

Lärmbekämpfung und Akustik

INGENIEURBÜRO
MEYER & SCHALTEGGER AG
9000 St. Gallen, Singenbergstrasse 18,
Tel. 071/23 78 08, Fax 071/22 39 42
SINUS ENGINEERING AG, 6010 Kriens
Amlehnstrasse 22, Tel. 041/41 79 19
Fax 041/42 28 41
Lärmbekämpfung und Akustik
Beratung, Messung, Expertisen

Lärm- und Schwingungsexpertisen

SULZER-innotec, Fachstelle für
Schwingungen und Akustik

Postfach, 8401 Winterthur
Tel. 052/81 21 23

ZIEGLER CONSULTANTS
(s. Erschütterungen/Messungen)

Lärmschutz

SCHNEIDER DÄMMTECHNIK AG
8401 Winterthur, Tel. 052/235 21 21
Lärmbekämpfung und Akustik
Beratung, Projektierung,
Schallschutzanlagen, Messungen
SIEGFRIED KELLER AG, Wallisellen
Lärmschutz, Büro und Lager:
Industriestrasse 45, 8304 Wallisellen
Tel. 01/839 65 50

Materialprüfung

BBL BAULABORATORIUM AG
4132 Muttenz/Basel, Tel. 061/61 33 14
IMP Baustest AG (s. Strassenbaulabor)
LPM Baustoffprüfinstitut
Tannenweg 10, 5712 Beinwil am See
Tel. 064/71 55 64, Fax 064/71 55 55
TFB, Lindenstrasse 10, 5103 Wildegg
(s. Betonlabor)

Mauerentfeuchtungen

BAUSCHUTZ AG, RASCOR-Systemtechnik
Bergstr. 34, 8902 Urdorf, Tel. 01/735 15 35
BENZ AG, Kunstharzbeläge und
Bautenschutz, Bändlistr. 31, 8064 Zürich
Tel. 01/432 50 24, Fax 01/432 28 60
RENESCO AG, Wiesackerstrasse 89
8105 Regensdorf, Tel. 01/842 33 55
Fax 01/840 36 08
REPROJET AG, 8032 Zürich
Zollikerstrasse 41, Tel. 01/381 30 60,
Fax 01/382 33 43
Lachen, Tel. 055/63 46 00,
Fax 01/382 33 43
Untervaz, Aarau, Frauenfeld,
Schaffhausen, Cham

Metall-Normtüren

BRANDER AG, 8162 Steinmaur
Tel. 01/853 06 22, Fax 01/853 06 75

Microtunneling/Rohrvortrieb

Gebr. Meier AG, Tiefbau
5200 Brugg, Tel. 056/41 15 46
Fax. 056/41 61 24

Mineralfarben

KEIMFARBEN AG, 9435 Heerbrugg
Produktion, Vertrieb, Beratung,
Tel. 071/72 40 25-26, Fax 071/72 45 85

Natursteine

J. & A. Kuster AG, 8807 Freienbach,
Tel. 01/784 25 25, Fax 01/785 04 52

Ökologische Beratungen Recycling-Verfahren Entsorgungskonzepte

WOLFSEHER UND PARTNER AG
Bauingenieure und Materialtechnologien
Technologie-Zentrum
Webereistr. 68, 8134 Adliswil
Tel. 01/709 15 15, Fax 01/709 15 50
Büros Zürich, Bern, Basel, Baar

Pfahlprüfungen

BSA INGENIEURS CONSEILS
1527 Villeneuve/FR, Tel. 037/64 15 21
Integrität, Dynamik bis 10000 kN, Schwin-
gungen
DE CERENVILLE GEOTECHNIQUE SA
1024 Ecublens, Tel. 021/691 24 91

GEOTEST AG
(s. Geologie - Geotechnik - Geophysik)

Photogrammetrie

BSA INGENIEURS CONSEILS
1527 Villeneuve/FR, Tel. 037/64 15 21
Fassaden, Archäologie, Hoch- und Tiefbau
FRAUCHIGER CAD AG, 3012 Bern
Tel. 031/302 72 49, Fax 031/302 72 59
Gebäudeaufnahmen für Architektur
BÜRO FÜR OPTISCHE BAUAUFNAHMEN
tscharner und partner, 8750 Glarus,
tel. 058/61 82 50, fax 058/61 82 14

Plotservice re-TransPlot

30 Plotservice-Dienstleistungsbetriebe über
die ganze Schweiz verteilt. Verlangen Sie
Unterlagen.
A. MESSERLI AG, Sägereistrasse 29,
8152 Glattpfurgg, Tel. 01/829 11 11,
Fax 01/829 15 23

Pumpen

3S SYSTEMTECHNIK AG
5236 Remigen
Tel. 056/44 01 01, Fax 056/44 23 30

Pumpen/Armaturen

KSB Zürich AG, 8031 Zürich
Tel. 01/272 99 33, Telefax 01/272 66 76

Rohrleitungs-Sanierungen

HATT-HALLER-KLUG AG
8055 Zürich, Tel. 01/456 21 41

Sandstrahlen/ Korrosionsschutz

Markus Bircher AG, 6362 Stansstad
Tel. 041/616 616, Fax 041/616 773

Schadstoffentfernung

Abbau von mit Giftstoffen belasteten
Anlagen und Entseuchung von Gebäuden.
RAG REICHENBERGER AG, 6038 Gisikon
Reuss-Strasse 9, Tel. 041/91 02 22
Filiale Basel, Gartenstrasse 63
4052 Basel, Tel. 061/272 17 71

Schallschutz- und Schwingungstechnik

ANGST + PFISTER, 8052 Zürich
Thurgauerstr. 66, Tel. 01/306 61 11
PRONOVO AG
körperschall- und schwingungsdämmende
Materialien, Hochbaulager
8050 Zürich, Tel. 01/311 55 62

Solaranlagen

Schlüsselfertige netzgekoppelte Solar-
anlagen Solarex-Solarmodule mit
20-Jahresgarantie
MUNTWYLER ENERGIE-TECHNIK AG
Märitgasse 1, 3052 Zollikofen
Tel. 031/911 50 63, Fax 031/911 51 27

Sprengtechnik

EXPLOSIV CONSULT AG
8492 Wila, Tel. 052/45 17 78

Spritzbeton

LAICH SA, 6670 Avegno
Spritzbeton, Gunit, Sandstrahlen
Tel. 093/81 17 22, Fax 093/81 25 54

RENESCO AG, Wiesackerstrasse 89
8105 Regensdorf, Tel. 01/842 33 55
Fax 01/840 36 08
REPROJET AG, 8032 Zürich
Zollikerstrasse 41, Tel. 01/381 30 60,
Fax 01/382 33 43
Lachen, Tel. 055/63 46 00,
Fax 01/382 33 43
Untervaz, Aarau, Frauenfeld,
Schaffhausen, Cham
SPALTENSTEIN HOCH + TIEFBAU AG
Schaffhauserstrasse 372, 8050 Zürich
Tel. 01/316 11 11

Strassenbaulabor

IMP Baustest AG, Inst. für Mat.-Prüfung
Mittelgäusri. 205, 4617 Gunzgen SO
Tel. 062/46 50 46, Fax 062/46 19 31
TFB, Lindenstrasse 10, 5103 Wildegg
(s. Betonlabor)

Taucharbeiten/Wasser- bauarbeiten

TSM Perrötet AG
1786 Sugiez, Überwachungen - Expertisen
Tel. 037/77 13 46, Fax 037/77 33 54

Theater- und Lichttechnik

H.-J. HUBER, Planungsbüro für Theater- und
Lichttechnik, Gumelenstrasse 14
8810 Horgen, Tel. 01/725 25 52
Fax 01/725 78 22

Tonmineralogisches Labor

Dr. U.P. Büchi und E.R. Müller AG
Beratende Geologen SIA/ASIC
8105 Regensdorf, Tel. 01/870 01 50

Trennwände • Werkkabinen

Verstellbare Blättler-Wände
schallschalliert, feuerbeständig

BLÄTTLER AG, Holz- und Metallbau
Industriest. 1, 8117 Fällanden
Tel. 01/825 43 85

Trennwände + Kabinenanlagen

CHRISTEN + PARTNER AG, Projektierung,
Design und Bau von mobilen Kabinen-
und Trennsystemen in Glas, Metall und
Holz, 4461 Boeckten, Tel. 061/981 55
81, Fax 061/981 55 83

Treppen

COLUMBUS-TREPPEN AG
9245 Oberbüren, Tel. 073/51 37 55
Spindeltreppen aus Holz und Alu,
Scheren- und Holzschiebetreppen

Trocknung

siehe Entfeuchtung

Übersetzungen

INS SPANISCH. Technik, Handel, PR.
J. Brugos, Arch. EATC, 3012 Bern,
Stadtbachstr. 42, T+F: 031/302 46 63

Umweltverträglichkeits- prüfung

CSD COLOMBI SCHMUTZ DORTHE AG
(s. Baugrunduntersuchungen)
GEOTEST AG
(s. Geologie - Geotechnik - Geophysik)
ROOS + PARTNER für Umwelt und Technik
6208 Oberkirch, Tel. 045/21 93 93,
Fax 045/21 74 91
TFB, Lindenstrasse 10, 5103 Wildegg
(s. Bauschäden und Expertisen)

Unterquerungsarbeiten/ Microtunneling/Schlagvortrieb mit Stahl-, Beton-, Eternit- und Kunststoffrohren bis Ø 1200 mm/ bis 150 m Länge

TRENCHAG AG, 8305 Dietlikon
Tel. 01/833 22 05, Fax 01/833 22 45

UVP und Lärmschutz

GEILINGER AG, Energie- und Umwelttechnik
Museumstrasse 3, Postfach 988
8401 Winterthur, Tel. 052/234 11 11

Visualisierung

MATHYS - AGV, Technopark Zürich
(siehe Architektur-Visualisierung)

UVP und Ökobilanzen

OEKO + OEKO AG, 7243 Pany,
Ökologie im Einklang mit Ökonomie
Tel. 081/54 42 42, Fax 081/54 42 52

Vorfabrizierte Armierungen

Mit FIRISTA-Elementen armeren Sie
wirtschaftlicher. FIRIPA-Anschlusskörbe
(Spezial-Prospekt verlangen)

FISCHER REINACH AG, 5734 Reinach
Tel. 064/71 15 55, Fax 064/71 60 12

Waagen

METTLER-TOLEDO (Schweiz) AG
Waagen und analytische Instrumente
Postfach, 8606 Greifensee
Tel. 01/944 45 45, Fax 01/944 45 10

Wärmepumpen

Stiebel Eltron AG, 4132 Muttenz
Tel. 061/461 45 43, Fax 061/461 94 19

Wasser/Abwasser-Leitungen

SIKA Robotics AG,
Rohr-Sanierungs-Service, 8627 Grüningen
Tel. 01/935 27 82, Fax 01/935 30 23
Effiziente Kanalisations-Rohrnetzsanierung
mit dem «SikaRobot»®-System; ohne Auf-
grabungen; in Rohren von 150-900 mm
Durchmesser. Hausanschlüsse und Hausin-
nenleitungen abdecken und sanieren mit
dem «SikaRoboLiner®10»-Verfahren

Wäschetrockner

ROTH-KIPPE AG, 8055 Zürich
Gutstrasse 12, Tel. 01/461 11 55

Zeichnungsservice

Zeichnen von Bauplänen mit CAD,
Plotservice, Neutrale System beratung.
CADPLAN Stocker+Schildknecht
4051 Basel, Tel. 061/281 82 75

Leitungsbau

Unsere Mandantin, die Elektrizitäts-Gesellschaft Laufenburg AG, ist spezialisiert auf Erzeugung, Beschaffung, Verkauf und Austausch von elektrischer Energie in der Schweiz und im benachbarten Ausland. Im Hinblick auf die Pensionierung von zwei leitenden Mitarbeitern der Gruppe Leitungsbau suchen wir erfahrene Nachfolger.

GRUPPENLEITER sowie BAULEITER

Der Gruppenleiter ist verantwortlich für ein Team von sieben Fachspezialisten des Sektors Leitungsbau. Der Aufgabenbereich beider Positionen umfasst das gesamte für den Bau von Mittel- und Hochspannungsleitungen notwendige Spektrum inkl. Verhandlungen mit Behörden, Parzelleneigentümern und Lieferanten. Die Aufgabe ist mit einer regen Reisetätigkeit in der Schweiz verbunden, wobei die Kantone Wallis und Graubünden regionale Schwerpunkte bilden.

Ingenieure

Wir wenden uns an flexible und umsichtig arbeitende Ingenieure (Elektro, Maschinen oder Bau) mit Erfahrung im Leitungsbau, welche ihr ausgeprägtes Verhandlungsgeschick und Fachwissen bereits in einem ähnlichen Umfeld erfolgreich unter Beweis stellen konnten und nun eine neue Herausforderung suchen. Initiative und Teamfähigkeit sind ebenso gefragt wie sicheres, gewinnendes Auftreten und «Gspüri» für Menschen und Situationen. Sprachen: Deutsch und gute Französischkenntnisse. Alter: 40 bis ca. 50 Jahre.

Wir bitten um schriftliche oder telefonische Kontaktnahme mit Frau C. Staeger, **PI, AG für Personalberatung**, Freiestrasse 196, 8032 Zürich, Telefon 01/422 83 80, Telefax 01/382 06 84 (Ref. Nr. 9412).

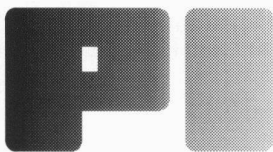

AG für Unternehmens- und Personalberatung. Rekrutierung, Beratung und Vermittlung von ETH- und HTL-Ingenieuren, Fachspezialisten und Kadermitarbeitern. **8032 Zürich**

Renommierte Ingenieurunternehmung (Raum Zürich) mit erstklassigem Bestand langfristiger Aufträge von z.T. nationaler Bedeutung sucht für ein großes und anspruchsvolles Untertage-Projekt einen

erfahrenen Projektleiter

Es bietet sich Ihnen die Chance, Ihr bisheriges Wissen und Know-how auf dem Gebiet des Untertagebaus und Projektmanagement voll einsetzen. Verlangt werden ein Abschluss als Ingenieur ETH, evtl. HTL, ein grosses Mass an Verantwortung, Erfahrung und Engagement und die Bereitschaft zu einer engen Kooperation mit dem Bauherrn.

Sie führen eine Gruppe von Mitarbeitern und Spezialisten mit der notwendigen Übersicht, Sensibilität und Zielstrebigkeit.

Die Rahmenbedingungen (angenehmes, teamorientiertes Umfeld, moderne Infrastruktur, eigenes Büro, individuelle Arbeitszeitgestaltung, eigener Parkplatz) sowie das Salär entsprechen der Aufgabe.

Interessenten bitten wir um Einreichung der handschriftlichen Bewerbung mit Foto und den üblichen Unterlagen an Chiffre SIA 37225 an IVA AG, Postfach, 8032 Zürich.

BALZARI & SCHUDEL AG

Ingenieure und Planer

Suchen Sie eine neue Herausforderung?

Möchten Sie als jüngerer

dipl. Bauingenieur ETH

nicht nur Ihre Fähigkeiten und Ihr technisches Know-how täglich anwenden, sondern auch akquisitorisch tätig sein und dabei beruflich weiterkommen?

Wir sind ein grösseres Ingenieurbüro mit Hauptsitz in Bern und bearbeiten Projekte des gesamten Bauingenieurwesens im In- und Ausland.

Für unsere Filialen im Kanton Uri (Sitz in Altdorf) suchen wir einen initiativen Ingenieur für die kompetente Bearbeitung interessanter Aufgaben in den Bereichen Planung und Ausführung verschiedenster Bauaufgaben.

Wenn Sie gerne selbständig arbeiten, belastbar und kommunikationsfähig sind, heissen wir Sie in unserem Team herzlich willkommen.

Fühlen Sie sich angesprochen?

Herr Urs Ochsner freut auf Ihre Bewerbung und gibt Ihnen gerne weitere Auskünfte (Tel.-Nr. 031/352 69 11).

BALZARI & SCHUDEL AG
INGENIEURE UND PLANER

Muristrasse 60, Postfach 266, 3000 Bern 16

W I R S U C H E N :



Dipl. Bauingenieur mit innovativen Ideen.

YTONG ist Europas führender Porenbeton-Hersteller. Innovative Technologien, durchdachte Produktprogramme und ökologisches Denken sichern die Zukunft des Unternehmens. Wir haben uns anspruchsvolle Ziele gesetzt. Deshalb brauchen wir Sie für unseren Geschäftsbereich

bautechnische Entwicklung und technische Auftragsabwicklung.

Sie arbeiten in einem qualifizierten Team mit Kollegen vorwiegend im

Wohnungs- und Industriebau

an unterschiedlichen Aufgaben. Dazu gehören statische und konstruktive Problemlösungen sowie neue Entwicklungen in der Bautechnik. Ausserdem sind Sie für die technische Abstimmung zwischen unseren Auftraggebern und der Produktion zuständig. Unseren Aussendienst unterstützen Sie in technischen Fragen.

Was Sie mitbringen sollten: Einen Abschluss als dipl. Bauingenieur-Hochbau oder eine vergleichbare bautechnische Ausbildung.

Wir bieten Ihnen: Intensive Schulung und Einarbeitung, ein selbständiges Aufgabengebiet und leistungsgerechtes Einkommen. Ein erfolgreiches Team erwartet Sie. – Sind Sie interessiert? Wir freuen uns auf Ihre schriftliche Bewerbung mit Foto.

YTONG

YTONG (Schweiz) AG

Frau R. Thaler, Kernstrasse 37, 8004 Zürich, Telefon 01/242 30 80



GEMEINDE SCHWYZ

Infolge Demission des bisherigen Stelleninhabers ist die Stelle des/der

BAUVERWALTERS/IN

wieder zu besetzen.

Anforderungen

Der Aufgabenbereich umfasst die *technische, personelle und administrative Führung* des gesamten Bauamtes mit 17 Mitarbeitern. Der/die Stelleninhaber/in ist direkt dem Baupräsidenten unterstellt und arbeitet fachlich eng mit verschiedenen Kommissionen (Bau- und Planung, Werke, Umwelt) zusammen.

Die umfassende und herausfordernde Aufgabe verlangt nach einer reifen Persönlichkeit (*Mindestalter 30 Jahre*) mit praktischer Erfahrung im Bauwesen, in Umweltfragen und in der Personalführung. Wir richten uns an *Architekten/innen ETH/HTL oder Bauingenieure/innen ETH/HTL* mit Grundkenntnissen des Bau- und Planungsrechts sowie der Umweltschutzgesetzgebung. Gewandtheit im mündlichen und schriftlichen Verkehr mit Privaten und Behörden.

Eintritt 1. September 1994 oder nach Übereinkunft
Besoldung Im Rahmen der Besoldungsverordnung der Gemeinde Schwyz

Bewerbungen mit Foto, Ausweisen über die Ausbildung sowie die bisherige Tätigkeit sind bis *Mittwoch, 15. Juni 1994* (Poststempel) zu richten an den Gemeinderat Schwyz, zuhanden der Personalkommission, Herrngasse 17, 6430 Schwyz.

Zwecks Abklärung allfälliger Vorfragen wenden Sie sich bitte telefonisch an den Baupräsidenten, Herrn Herbert Stalder (Tel. P 043/21 50 77 / G 21 50 38).

GEMEINDERAT SCHWYZ

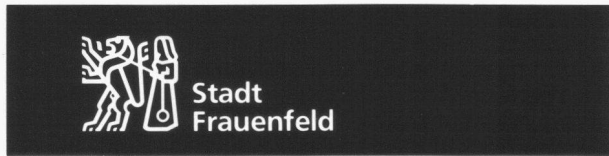

Für die Bearbeitung von aktuellen Fragen der Stadtplanung und Stadtentwicklung sucht das Hochbauamt

einen Architekten oder eine Architektin HTL mit Nachdiplomstudium Raumplanung

Aufgabenbereich:

- Aufarbeitung der Grundlagen für die Stadtplanung
- Betreuung von Studienaufträgen für Quartierleitbilder
- Ortsplanung auf der Grundlage des neuen Baugesetzes
- Grünplanung
- Bauökologie

Anforderungen:

- HTL-Qualifikation oder gleichwertige Ausbildung in Architektur und/oder Raumplanung
- Selbständigkeit und Initiative
- Kontaktfreude, Verhandlungsgeschick und Konsensfähigkeit
- Gewandtheit im mündlichen und schriftlichen Ausdruck

Wir bieten:

- Die herausfordernde Aufgabe zur Mitgestaltung der Stadtentwicklung
- Gutes Arbeitsklima in einem kleinen Team
- Möglichkeit zur Weiterbildung
- Anstellung im Rahmen der fortschrittlichen Personal- und Besoldungsregelungen mit gut ausgebauter Sozialvorsorge

Ergänzende Auskünfte erteilt Ihnen gerne F. Surber, Amtschef (Tel. 054/24 52 81). Ihre Bewerbung mit den üblichen Unterlagen richten Sie bitte an den Stadtrat von Frauenfeld. Stellenantritt nach Vereinbarung.

Verwaltungsabteilung
Hochbau



Baselland

Personalamt des Kantons Basel-Landschaft

Für die Abteilung Ortsplanung des **Amtes für Orts- und Regionalplanung** suchen wir per 1. August 1994 oder nach Vereinbarung zwei

Raumplaner/ Raumplanerinnen

(zwei Teilzeitstellen zu je 50-70%)

Ihr Aufgabenbereich ist das Betreuen eines geografisch abgegrenzten Gebietes im Bereich der kantonalen und kommunalen Nutzungsplanung, insbesondere im Rahmen der Vorprüfungs- und Genehmigungsverfahren, das Bearbeiten von regionalen, kantonalen und kommunalen Sonderaufgaben aus dem gesamten Fachbereich der Raumplanung sowie die Beratung und Unterstützung der Gemeinden und weiterer Partner in allen Fragen der Ortsplanung.

Wir fordern von Ihnen ein abgeschlossenes Grundstudium an einer HTL oder eine gleichwertige Ausbildung, Gewandtheit im schriftlichen und mündlichen Ausdruck, Verhandlungsgeschick, Flexibilität und PC-Anwenderkenntnisse. Ein Nachdiplomstudium in Raumplanung, Erfahrung auf dem Gebiet der Nutzungsplanung sowie gute Kenntnisse im Raumplanungs- und Baurecht sind erwünscht.

Wir bieten Ihnen eine interessante und vielseitige Tätigkeit, die Arbeit im Rahmen eines kleinen, einsatzfreudigen Teams, zeitgemässe Anstellungsbedingungen mit flexibler Arbeitszeit und guten Weiterbildungsmöglichkeiten.

Für weitere Auskünfte steht Ihnen der Leiter der Abteilung Ortsplanung, Hermann Niederer, Telefon 061/925 55 97, gerne zur Verfügung.

Ihre Bewerbung mit den üblichen Unterlagen richten Sie bitte bis 25. 6. 1994 an das Kantonale Personalamt, Rheinstrasse 24, 4410 Liestal.

Von Vorteil ist es (weil es Ihnen und uns die Arbeit erleichtert), wenn Sie Ihre Bewerbung auf unserem Bewerbungsbogen einreichen.

Das Personalamt (Telefon 061/925 52 32) stellt Ihnen gerne einen solchen Bewerbungsbogen zu. Kennziffer: 94.0133

Das Baselland hat gute Stellen für gute Leute

Wir sind ein kleines, flexibles Architekturbüro im Raume Aarau/Olten und suchen eine/n aufgestellte/n

Architekt/in HTL/ETH

Wir erwarten Selbständigkeit, Eigeninitiative und Teamgeist. Wir bieten Ihnen einen entwicklungsfähigen Arbeitsplatz in einem jungen Team.

Ihre Bewerbungsunterlagen richten Sie unter Chiffre SIA 33598 an IVA AG, Postfach, 8032 Zürich

Stellengesuche

Nach drei Jahren Tätigkeit in den USA auf dem Gebiet der Untersuchung von beschädigten oder kollabierten Bauwerken (Schwergewicht Brücken) zieht es

dipl. Bauingenieur ETH/HTL (33)

zurück in die Schweiz. Suche herausfordernde Stelle im konstruktiven Ingenieurbau, vorzugsweise im Raum Bern.

Kontaktaufnahme unter Chiffre SIA 37222, IVA AG, Postfach, 8032 Zürich.

AG FÜR PERSONALBERATUNG ZÜRICH

Bei unserem Auftraggeber handelt es sich um ein mittelgrosses, **renommiertes und alteingesessenes** Unternehmen im Bereich Architekturbüro, GU, Bauunternehmung und Liegenschaftenverwaltung im **Grossraum Zürich**.

Für die Abteilung **Architekturbüro und GU** suchen wir infolge Pensionierung des jetzigen Stelleninhabers einen

Architekten HTL/Bauleiter für Um- und Neubauten

Der ideale Bewerber ist etwa 30 bis 40 Jahre alt, hat mindestens **fünf Jahre Berufserfahrung** in Projektierung, Planung und Bauleitung und kennt alle Bereiche bis zu den Bauabrechnungen und Garantieabnahmen.

Interessenten mit Wohnort im Grossraum Zürich senden uns ihre Unterlagen oder rufen uns an für weitere Auskünfte unter dem Stichwort **Architekt HTL**.

Wir sichern Ihnen volle Diskretion zu.

AG FÜR PERSONALBERATUNG ZÜRICH
8042 ZÜRICH WEINBERGSTRASSE 161 TEL. 01 363 03 65 FAX 01 361 47 64

Diverses

Ausschreibung eines Selektionsverfahrens für die Altlastsanierung Kantonales Bezirksverwaltungsgebäude Thun

Die Bau-, Verkehrs- und Energiedirektion des Kantons Bern, vertreten durch das Kantonale Hochbauamt, in Zusammenarbeit mit dem Kantonalen Amt für Gewässerschutz und Abfallwirtschaft, veranstaltet ein Selektionsverfahren für die Altlastsanierung des Grundstücks des Kantonalen Bezirksverwaltungsgebäudes in Thun.

Innerhalb des 6,3 ha grossen Planungsgebietes Areal Scheibenstrasse, einem Industriestandort mit schadstoffbelastetem Untergrund (Gaswerkareal, metallverarbeitende Industrie) ist das neue Kantonale Bezirksverwaltungsgebäude die 1. Realisierungseinheit. Es gilt hier, durch gezielte Massnahmen die Ausbreitung der Untergrundverunreinigung weitgehendst zu unterbinden. Dabei fallen ca. 6500 m³ Aushub an, welcher die Anforderungen der TVA an Inertstoffe nicht erfüllt, sowie ca. 5000 m³ Aushub, welcher innerhalb der Grenzwerte für Inertstoffe liegt, aber deutlich belastet ist. Diese Aushubmengen sollen durch entsprechende Verfahren (Sieben, Waschen o. ä.) soweit aufbereitet werden, dass möglichst viele Erdstoffe wiederverwendet werden können. Die nicht wiederverwertungsfähigen Anteile sollen, nach einer eventuellen Vorbehandlung, in einer vom Kanton vorgegebenen Deponie endgelagert werden.



Über die projektspezifische Zielsetzung hinaus sollen die Versuchsergebnisse dazu dienen, die Machbarkeit bezw. die wirtschaftliche Tragbarkeit der Sanierung des Gesamtareals mit Aushubkubaturen von ca. 100 000 m³ belastetem Material zu überprüfen. Es werden zusätzlich Vorschläge zur Sanierung des Gesamtareals erwartet.

Interessierte Unternehmer bzw. Unternehmerkonsortien mit Geschäftssitz in der Schweiz sind eingeladen, sich mit einer Dokumentation (max. 4 A4-Seiten) über ihre bisherige Tätigkeit für das Selektionsverfahren zu bewerben. Anschliessend werden die zur Offertstellung eingeladenen Unternehmen bestimmt.

Für weitere Auskünfte stehen die beauftragten Architekten Büro B (Tel. 031/302 88 44) zur Verfügung.

Termine

Einsendeschluss Bewerbung Selektionsverfahren:	30.06.1994
Ausgabe Offertunterlagen:	ca. August 1994
Einreichung Offerte	ca. November 1994
Ausführung der Arbeiten	Frühjahr/Sommer 1995

Die Bewerbung mit Dokumentation ist an folgende Adresse einzureichen:

Hochbauamt des Kantons Bern
Reiterstrasse 11, 3011 Bern

Bern, den 6.5.94

U. Hettich, Kantonsbaumeister

Stellengesuche

Hochbautechniker/Architekt HTL

mit vielseitiger, langjähriger Erfahrung sucht Stelle in Architekturbüro. Zürich oder Umgebung.

Chiffre SIA 25672, IVA AG, Postfach, 8032 Zürich

HTL-Architekt sucht im Raume Basel

neues Betätigungsfeld im Bereich der Bauphysik.

Chiffre SIA 32553 an IVA AG, Postfach, 8032 Zürich.

30jähriger

dipl. Geologe ETH

mit 2jähriger Erfahrung im Bereich Geologie und Umweltfragen sucht vielseitige Herausforderung, nicht ortsgebunden.

Angebote unter Chiffre SIA 37240 an IVA AG, Postfach, 8032 Zürich

Erfahrener

Architekt ETH

übernimmt Projekt + Planbearbeitungen in Freier Mitarbeit.

Offerten unter Chiffre SIA 28014 an IVA AG, Postfach, 8032 Zürich

Günstig zu verkaufen

- HP 715 WORKSTATION
- MACINTOSH fx 8/40
- GRAPHTECH PLOTTER QP 1004A

93, HP LASERJET 4L, usw.
91, EXT. HD 210 MB, usw.

Nähere Infos unter Tel. Nummer 01/860 38 77 Arch. M. Mossdorf

Zeichnungsdienst

bearbeitet Baupläne, Architekturdarstellungen, Perspektiven. Verschiedene Techniken inkl. CAD.

Kontaktieren Sie: Zeichnungsdienst, Tel. 061/280 78 88.

- isb cad - KONSTRUKTIONSPROGRAMME

Leistungsfähiges CAD-Programm für den konstruktiven Ingenieurbau und Architektur. Variantenkonstruktionen für zahlreiche Standardbauteile und Bibliotheken für Stahlbau, Vorfabrikation und Architektur. Schalungs- und Armierungspläne mit automatischer Erstellung von Stahllisten und Trennplänen. Datenaustausch im DXF-Format.

Ebenso im Angebot: Zahlreiche **Statikprogramme** wie ebene und räumliche Stabwerke, Platten und Scheiben mit finiten Elementen, Stahlbau, Holzbau, Grundbau, TWO/TWS, TWP und vieles mehr.

WULF SEELE Ing. SIA
Tel. 065/55 21 43

Flurstr. 44, 2544 Bettlach
Fax 065/55 17 33

Formtec-Fassaden

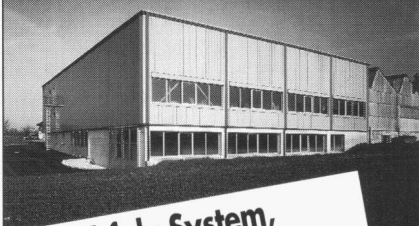

**Steckfalz-System,
verdeckte Befestigung,
Alu oder Stahlblech.
Für Neu- und Altbau!**

J. Stampfli AG
CH-4553 Subingen
Tel. 065-44 11 22
Fax 065-44 31 79

stampfli

Besuchen Sie unsere permanente Fabrik Ausstellung
(Fassaden, Fenster, Türen, Tore)

COLARCH

Grindelstr. 2, 8304 Wallisellen
PC 80-1397-9



Tel. 01 830 00 55
Fax 01 831 03 70

Seminar Farbe und Architektur

Nachdiplomstudium 2. Lehrgang 1994-1996

COLARCH setzt sich zum Ziel, «Farbe und Architektur» umfassend in Vermittlung, Erfahrung und Experiment in einer interdisziplinären Gruppe von Teilnehmern und Referenten lehrend und lernend zu vernetzen, um so den Farbgestaltungen in und an der Architektur ein breit abgestütztes Fundament zu geben.

COLARCH richtet sich an: Architekten, Farbgestalter, Malermeister, Restauratoren und Denkmalpfleger und weitere an der Thematik Interessierte mit entsprechender Berufsbildung.

COLARCH umfasst 25 Seminarteile zu drei Tagen von Herbst 1994 bis Herbst 1996: total 675 Lektionen, berufsbegleitend.

Informationstagung:

Samstag, 2. Juli 1994, 10.00 bis 12.00 Uhr
im Ausbildungszentrum des SMGV,
Wallisellen

Die Lehrgangs-Broschüre ist erhältlich bei:
Ausbildungszentrum SMGV, Grindelstrasse 2,
8304 Wallisellen, Telefon 01/830 00 55, Fax 01/831 03 70
(Telefonische Auskünfte durch F. Frei, Leitung
Ausbildungszentrum SMGV)

Impressum

Schweizer Ingenieur und Architekt (SI+A)

Herausgeber

Verlags-AG der akademischen technischen Vereine

Offizielles Organ

Schweizerischer Ingenieur- und Architekten-Verein (SIA)
Gesellschaft Ehemaliger Studierender der ETH Zürich (GEP)
Schweizerische Vereinigung Beratender Ingenieure (ASIC)

Redaktion

Rüdigerstrasse 11, Postfach 630, 8021 Zürich
Tel. 01 / 201 55 36, Telefax 01 / 201 63 77

Redaktoren

Heinz Rudolphi, Ing. SIA, Chefredaktor
Bruno Odermatt, dipl. Arch. ETH / SIA
Hans U. Scherrer, dipl. Ing. ETH / SIA
Brigitte Honegger, Architektin

Redaktioneller Mitarbeiter

Richard Liechti

Produktion

Werner Imholz

Sekretariat

Odetta Vollenweider, Adrienne Zogg

Nachdruck von Bild und Text, auch auszugsweise, nur mit schriftlicher
Zustimmung der Redaktion und mit genauer Quellenangabe.

Abonnemente

	Schweiz:	Ausland:
1 Jahr	Fr. 216.-	Fr. 235.-
Einzelnummer	Fr. 8.- plus Porto	

Ermässigte Abonnemente für Mitglieder GEP, BSA, ASIC,
STV, Archimedes und Studenten.

Einzelnummern sind nur bei der Redaktion erhältlich.

Bestellungen für Abonnemente sowie
Adressänderungen von Abonnenten an

Abonnementverwaltung Huber & Co. AG
CH-8501 Frauenfeld, Telefon 054 / 27 11 11

Adressänderungen von SIA-Mitgliedern an das
SIA-Generalsekretariat, Postfach, 8039 Zürich

Postcheck

«Schweizer Ingenieur und Architekt»
80-6110-6 Zürich

Anzeigen

IVA AG für Internationale Werbung

Hauptsitz: Mühlebachstr. 43 8032 Zürich Tel. 01 / 251 24 50 Fax 01 / 251 27 41	Filiale Lausanne: Pré-du-Marché 23 1004 Lausanne Tel. 021 / 37 72 72 Fax 021 / 37 02 80	Filiale Lugano: Via Pico 28 6909 Lugano-Cassarate Tel. 091 / 52 66 84 Fax 091 / 52 45 65
--	---	--

Satz + Druck

Huber & Co. AG
8501 Frauenfeld, Tel. 054 / 27 11 11

Ingénieurs et architectes suisses (I+AS)

Erscheint im gleichen Verlag

Redaktion:

Rue de Bassenges 4, case postale 180, 1024 Ecublens,
Tel. 021 / 693 20 98, Telefax 021 / 693 20 84

Abonnemente:

	Schweiz:	Ausland:
1 Jahr	Fr. 140.-	Fr. 152.-
Einzelnummer	Fr. 8.- plus Porto	

SIA-Generalsekretariat

Selnastrasse 16, Postfach, 8039 Zürich
Tel. 01 / 283 15 15, Fax. 01 / 201 63 35
SIA-Normen und -Dokumentationen: Tel. 01 / 283 15 60

VESCAL DE DIETRICH GTU 100/1000, der neuste Schachzug mit der 4-Zug-Technik.



HOFMANN Rudolfstetten

Mit dem revolutionären wassergeführten 4-Zug-Prinzip der jüngsten NT-Gusskessel-Generation von **DE DIETRICH** werden neue Massstäbe zur Schadstoffreduktion beim Verbrennungsvorgang gesetzt. Die Unit-Kessel **GTU 100/1000 DIEMATIC Eco-NOx** sind Heizzentralen, die wesentlich niedrigere Schadstoffwerte als die LRV 92 und die «Züri-Norm» erzeugen. Damit haben Sie den direkten Anschluss, von der Technik bis zur Installation, für eine umweltbewusste Zukunft.



Heizsysteme • Systèmes de chauffage

8108 Dällikon, Hüttenwiesenstrasse 4
Tel. 01-844 11 31 Fax 01-844 42 96

1800 Vevey, Case postale
Z.I. Veyre-d'En-Haut St-Légier
Tél. 021-943 48 11 Fax 021-943 48 20

Basel Bern Carouge Chur Dällikon Engelburg Kestenholz Lausanne Lumino Neuchâtel Sion Vevey

Vescal AG ein Unternehmen der **WMH** Walter Meier Holding AG / une entreprise **WMH** Walter Meier Holding AG

bessere
Lösungen
in der
Durchstanztechnik

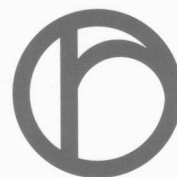
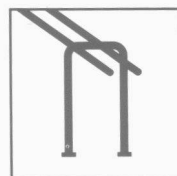
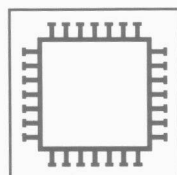

Schubbügel • Igel • Dübelleisten • Stern

Riss-Stern

- Empa-geprüft
- verlegefreundlich
- wirtschaftlich
- speditive Bemessung
- Lieferung ab Lager

Riss-Dübelleisten

- neu: Empa-geprüft
- seit 1 Jahrzehnt bewährt
- optimale Verwendung mit Vorspannung

Riss-Igel

- geeignet für hohe Lasten
- ideal bei Aussparungen
- Reduktion der Biegebewehrung

Riss-Schubbügel

- nachträgliches Verlegen möglich
- sämtliche Abmessungen herstellbar
- flexibel einsetzbar

RISS AG

Durchstanztechnik, Verankerungstechnik

Industriestrasse 32, CH-8108 Dällikon ZH, Telefon 01/844 11 22
Telefax 01/844 11 51