

Zeitschrift: Schweizer Ingenieur und Architekt
Herausgeber: Verlags-AG der akademischen technischen Vereine
Band: 113 (1995)
Heft: 25

Werbung

Nutzungsbedingungen

Die ETH-Bibliothek ist die Anbieterin der digitalisierten Zeitschriften. Sie besitzt keine Urheberrechte an den Zeitschriften und ist nicht verantwortlich für deren Inhalte. Die Rechte liegen in der Regel bei den Herausgebern beziehungsweise den externen Rechteinhabern. [Siehe Rechtliche Hinweise.](#)

Conditions d'utilisation

L'ETH Library est le fournisseur des revues numérisées. Elle ne détient aucun droit d'auteur sur les revues et n'est pas responsable de leur contenu. En règle générale, les droits sont détenus par les éditeurs ou les détenteurs de droits externes. [Voir Informations légales.](#)

Terms of use

The ETH Library is the provider of the digitised journals. It does not own any copyrights to the journals and is not responsible for their content. The rights usually lie with the publishers or the external rights holders. [See Legal notice.](#)

Download PDF: 02.04.2025

ETH-Bibliothek Zürich, E-Periodica, <https://www.e-periodica.ch>

Styrodur®

der Dämmstoff für begrünte Flachdächer



Styrodur ist der bewährte Wärmedämmstoff für begrünte und bepflanzte Flachdächer. Das druckfeste Styrodur nimmt kaum Wasser auf, ist alterungsbeständig und bietet deshalb einen dauerhaften Wärmeschutz. Diese besonderen Eigenschaften ermöglichen das Umkehrdachverfahren (UK-Dach). Styrodur wird über der Dachabdichtung verlegt. So wird sie vor mechanischen Einwirkungen

und starken thermischen Beanspruchungen geschützt.

Styrodur bringt ein Stück Natur auf's Dach. Begrünte Dachflächen verbessern das Wohnklima in Gebäuden und das Mikroklima in bebauter Umgebung. Darum ist Styrodur auch der bewährte Wärmedämmstoff für begrünte Flachdächer – zur Sicherheit des Verarbeiters und zum Nutzen von Gebäuden.

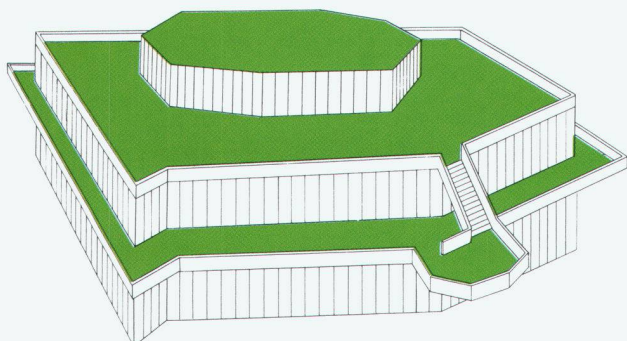

Styrodur®

von BASF.

Grün und gut.

Alleinvertrieb für die Schweiz:

**Alporit Dämmstoffe
Kork AG, 5623 Boswil**
Telefon 057/ 47 11 44
Telefax 057/ 46 18 82

BASF (Schweiz) AG
8820 Wädenswil

BASF

IHRE SICHER

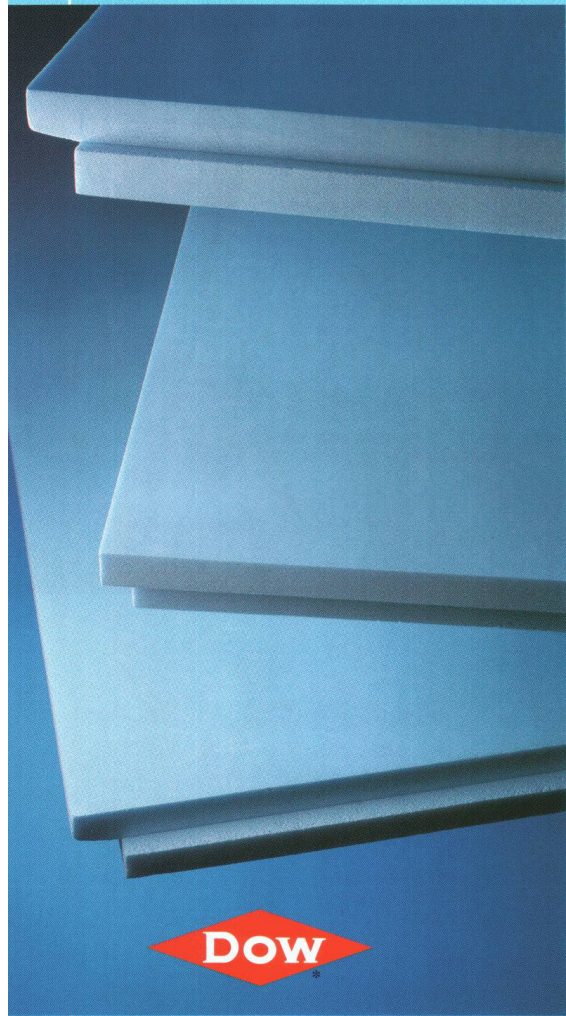

HEIT. BLAU.

Kennen Sie das? So ein ganz persönliches Gefühl von Sicherheit? Was gehört eigentlich dazu, damit es sich auch beim Thema Wärmedämmung einstellt? Neben selbstverständlichen Standards, wie guten Dämmwerten und der Einhaltung von gesetzlichen Vorschriften und Normen, sicher noch einiges mehr:

Wie zum Beispiel massgeschneiderte Anwendungslösungen, die erprobt und jahrzehntelang praxisbewährt sind. Oder Berater, die mit Ihnen gemeinsam Lösungen erarbeiten. Möglicherweise auch Untersuchungsberichte unabhängiger Institute, die die Funktionsfähigkeit über Jahrzehnte belegen.

Was immer davon für Sie zählt oder nicht, eines bleibt doch:
Die Gewissheit einer guten Entscheidung.

Die Blauen. Sicherheit über den Tag hinaus.



*Warenzeichen - The Dow Chemical Company

Herr Fred Jacober, Dow Europe S. A.
Objekt: Hauptverwaltung Dow Europe S. A., Horgen

ACO DRAIN® III
ACO N 100 K QuickLock

Linientwässerung mit schraubloser Arretierung

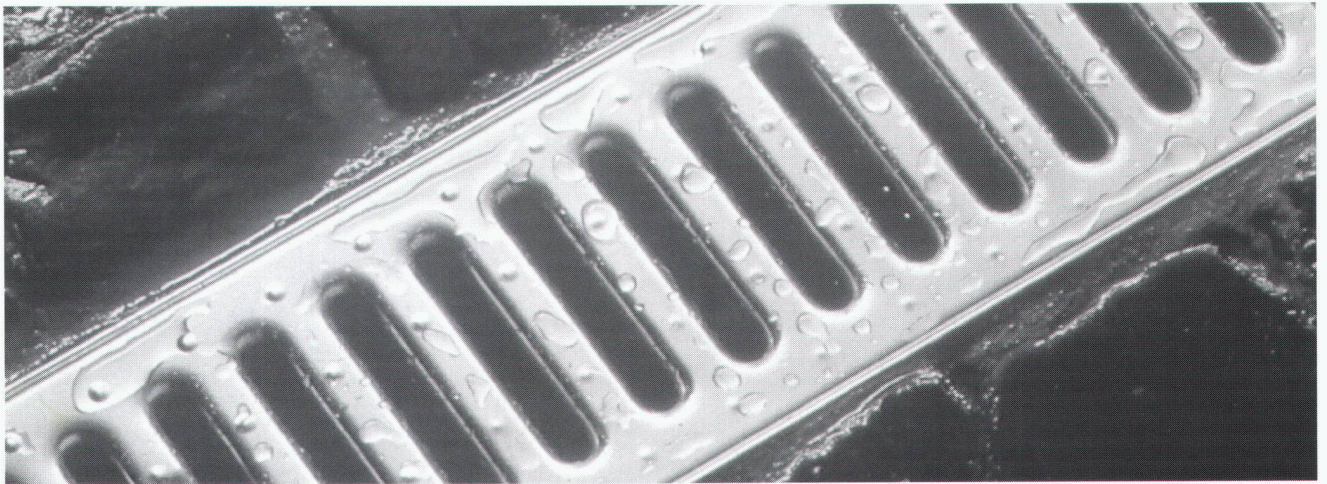

N 100 K QuickLock heisst unser einfach zu verarbeitendes und vandalsicheres Polymerbeton-Linientwässerungs-System.

Dank der ausgeklügelten Arretierung seiner schraublosen Abdeckroste lassen sich die Rinnen schnell und sicher einbauen und äusserst einfach reinigen. Vandalen haben ohne Hilfsmittel keine Chance. Zusammen mit dem integrierten Kantenschutz aus feuerverzinktem Stahlblech bietet Ihnen ACO Technik in Perfektion: Eine vielseitige und kosteneffiziente Systemlösung für alle Oberflächen und Gefälle.

**Neu: mit
QuickLock-Arretierung**

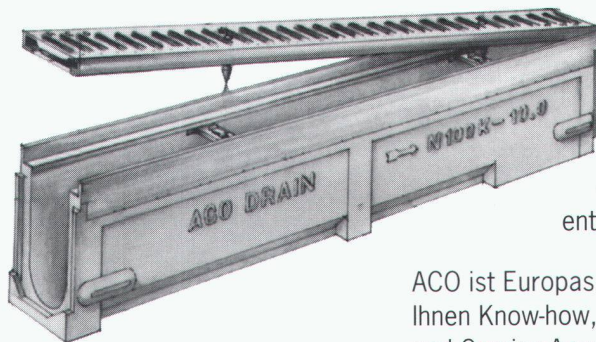

Die Rinnenkörper aus Polymerbeton sind vergleichsweise leicht, extrem zäh und von hoher Festigkeit. Silikatgestein als Füllstoff und Reaktionsharz als Bindemittel machen das Material glattwandig, frost-, tausalz- und korrosionsbeständig. Ein idealer Werkstoff für den Tiefbau, der auch umweltgerecht entsorgt werden kann.

ACO ist Europas grösster Linientwässerungs-Spezialist. Wir bieten Ihnen Know-how, Innovation und ein umfassendes Dienstleistungs- und Service-Angebot. Wir beraten Sie gerne und bieten Ihnen effiziente Planungshilfen.

ACO Bauelemente AG
Postfach 197
CH - 8754 Netstal
Tel. 058/61 82 82
Fax 058/61 80 00



FILENIT

Typ 14

Zum Thema Hohlsturzkonstruktionen:

Qualitätssteigerung ohne Mehrkosten

Mit dem neuen FILENIT-Hintersturz Typ 14 bieten wir Ihnen das ideale Bauteil für hochgedämmtes Zweischalenmauerwerk. Dank einwandfreier Wärmedämmung von Hohlsturz und Dichtungsfalz erreicht diese Konstruktion den Zielwert (SIA 380/1) von $k = 0.40 \text{ W/m}^2\text{K}$. Damit entspricht der Wärmedämmwert nahezu jenem der «ungestörten» Wand. Diese Qualitätssteigerung und weitere Vorteile erhalten Sie ohne Mehrkosten gegenüber dem bekannten und preiswerten Sturz Typ 11. Verlangen Sie unsere Unterlagen.

 **StahlTon**
Im Element am Bau

StahlTon AG · Riesbachstr. 57 · 8034 Zürich
Tel. 01-384 89 50 · Fax 01-382 08 02

JWT

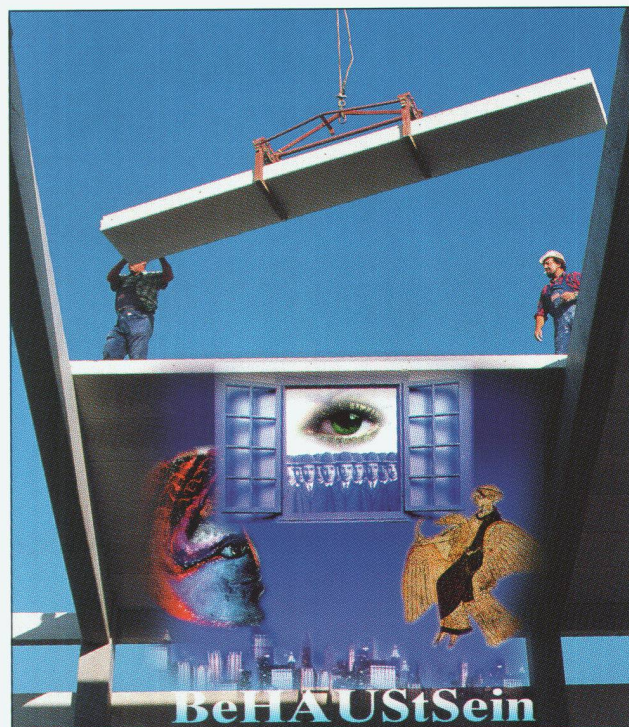

Unternehmen Wohlgefühl am Arbeitsplatz.

Frage:

Wie sieht, hört und fühlt es sich an, in Räumen zu arbeiten, in denen das Klima stimmt? Wo Umweltlärm, Hitze und Kälte draußen bleiben?

Antwort:

Wohltemperiert.
Weniger laut. Einfach gut und angenehm.

Mehr Informationen zu unserem Prima-Klima-Bausystem erfahren Sie bei Hebel.

Schicken Sie uns ein Fax.



BeHAUSTsein

...ist auch ungestört arbeiten

Hebel Schweiz AG
6204 Sempach-Stadt
Felsenegg 13
Tel.: 041 / 99 22 45
Fax: 041 / 99 17 02

hochuli

Metallbau

Fenster, Türen und Tore
für Neubauten und Altbauanierungen
Aluminium-Faltwände
Schaufensteranlagen in Stahl und Leichtmetall
Anschlagkästen
rauchdichte Abschlüsse
Falttore
allgemeine Schlosserarbeiten

8556 Wigoltingen 054 63 13 69

Ein guter Zug **schiedelkamin**[®] Ein guter Zug

**SCHIEDEL
HAT KAMINE FÜR JEDES HEIZSYSTEM!**

ZZ Kaminwerk Döttingen · Badstrasse 36 · 5312 Döttingen · Telefon 056 4570 77

Flächendeckend auf hohem Niveau: Hoesch Trapezprofile

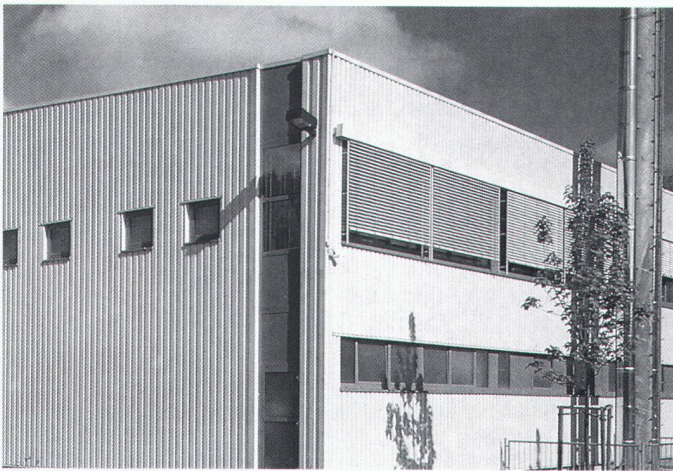

Hoesch Trapezprofile sind in den verschiedensten Anwendungsbereichen als Flächentragwerk und Raumabschluß einsetzbar. Architekten und Planern eröffnen sie durch die unterschiedliche Profilgeometrie eine Vielfalt an Gestaltungsmöglichkeiten.

Hoesch Trapezprofile sind nicht nur in verschiedener Profilierung und Materialdicke, sondern auch in unterschied-

lichen Profilhöhen und beliebig wählbaren Tafellängen lieferbar. Sie sind darum vielseitig einsetzbare Bauelemente für Dach und Wand, in ein- und doppelschaligen Konstruktionen.

Interessiert? Dann faxen Sie uns einfach diese Anzeige und Sie erhalten prompt unsere Informationen.

HOESCH SIEGERLANDWERKE

Vertrieb Schweiz durch:

Panel Systems
Industriestr. 404, CH-5242 Lupfig
Tel. (056) 949474, Fax (056) 949476

SIA/25

cubus
SOFTWARE

Eggbühlstrasse 20
CH - 8052 Zürich
Telefon 01 302 13 00
Telefax 01 302 19 11

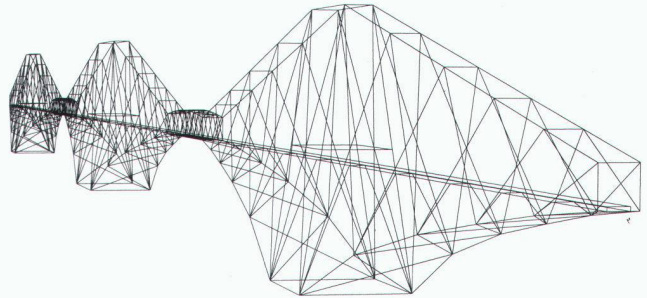

Computerstatik für das Bauingenieurwesen

CEDRUS-3plus: Platten und Scheiben mit Finiten Elementen, Dynamikmodul, Vorspannmodul

* **STATIK-3:** Lineare Stabstatik mit grafischer 2D- und 3D-Eingabe, 2. Ordnung, Dynamik, Stabilität, Vorspannung

STATIK-2N: Nichtlineare 2D-Stabstatik

* **FAGUS-3:** Querschnittsberechnungen Stahl-/Spannbeton, mit grafischer Eingabe

LARIX-2S, 2G, 2M: Grundbauprogramme

AVENA: Nachweis und Bemessung von Stahlstäben

PYRUS: Nichtlineare Stützenberechnung

FERRO-2: Eisenlisten

*) ab Juli 1995

 **Aquarex**

Ihr Partner für:

**Beton- und Mörtelzusatzmittel
Fugenbänder
Bautenschutzprodukte
Spezialtrockenmörtel**

Generalvertretung:

ADDIMENT[®] -PRODUKTE

**Aquarex Bauchemie AG
8620 Wetzikon**

Telefon 01 932 18 44

Telefax 01 932 18 31

Rufen Sie an. Sie erhalten
weitere Informationen.

Hoval Hallenlüftung mit Wärmerückgewinnung. Zugfrei und sparsam.

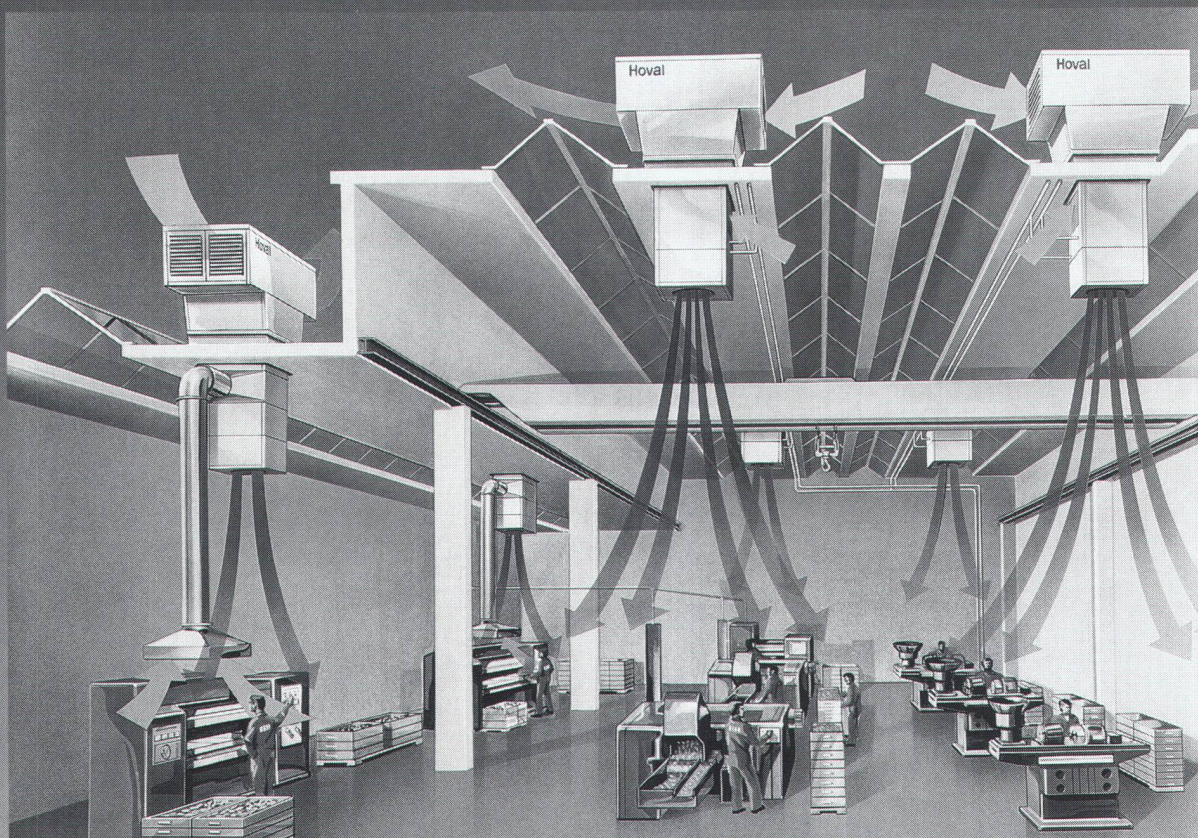

Frische Luft gezielt am Arbeitsplatz – verbrauchte Luft sicher abgeführt – energiesparende Wärmerückgewinnung zum Aufheizen der kalten Frischluft im Winter. Das sind die überzeugenden Vorteile des Hoval LWH-Systems zum Heizen und Lüften von Hallen und grossen Räumen.

Bis zu 65% weniger Energie.

Dank effizienter Wärmerückgewinnung und gezielter Führung der Luftströme braucht das LHW-System bis zu 65% weniger Energie als konventionelle Hallenheizungen. Dazu kommt der Vorteil der einfachen Installation in neue oder in bestehende Gebäude.

Verlangen Sie detaillierte Unterlagen.

Hoval Herzog AG, 8706 Feldmeilen
Telefon 01/925 61 11, Fax 01/923 11 93
Regionalbüros und Service-Zentren in Bern,
Reinach/BL, Lausanne, Lugano.

Hoval

Verantwortung
für Energie und Umwelt.

Coupon

Senden Sie mir/uns Unterlagen
über LHW Hallenheizungen
 Umluftgeräte Drall-Luft-
verteiler Wärmerückgewinnung

Name _____

Strasse _____

PLZ/Ort _____

Einsenden an:
Hoval Herzog AG · 8706 Feldmeilen

SIA

Kommunikationszentrum DOW Europe SA, Horgen
Architekt: Dachtler Architekten AG, Horgen
Nigg Architekt, Zürich

BG&W

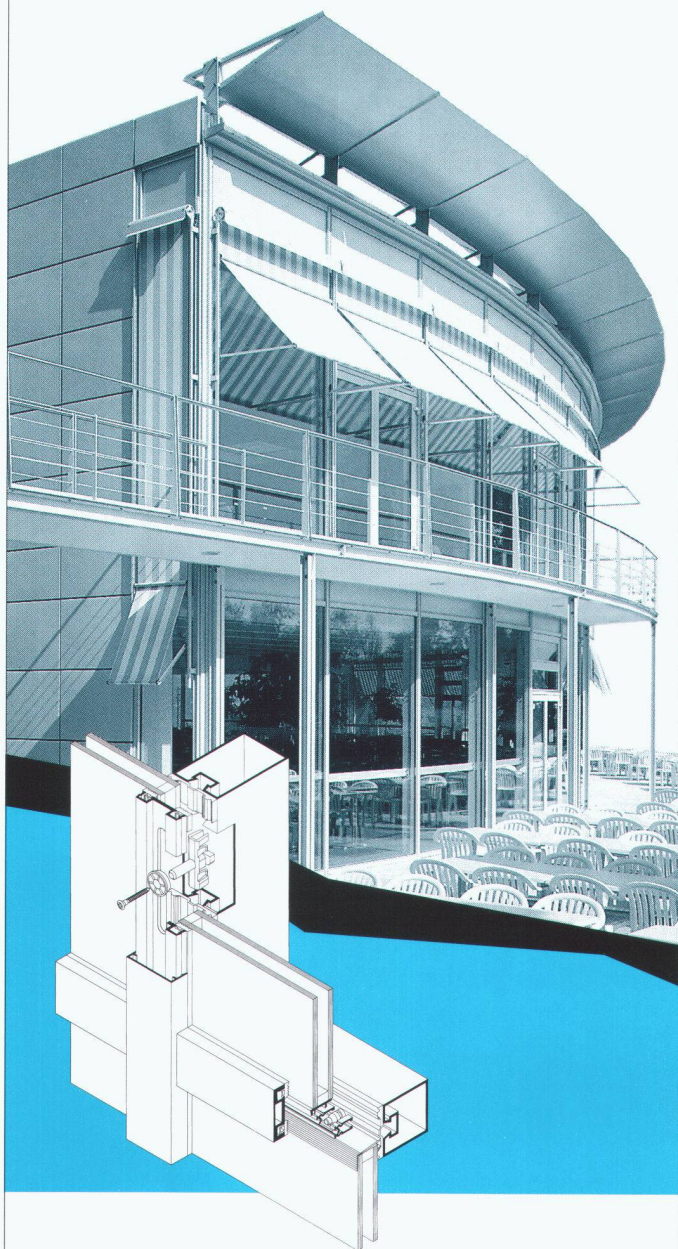

Faszination Stahlleichtbau

Beispielsweise nach dem System Jansen-VISS-TV (Trockenverglasung). Speziell geeignet für grossflächige Vertikalfassaden. Die wärmegeämmte Pfosten- Riegel- konstruktion basiert auf dem System der Trocken-/Druck- verglasung.

Mehr Information enthält unsere ausführliche Dokumentation. Rufen Sie uns an, wir beraten Sie gerne.

Jansen AG, 9463 Oberriet, Schweiz
Stahlröhrenwerk, Kunststoffwerk
Telefon 071-789 111
Telefax 071-782 270

JANSEN

Nur Luft. Und sonst gar nichts.

D Lacher-Dumas

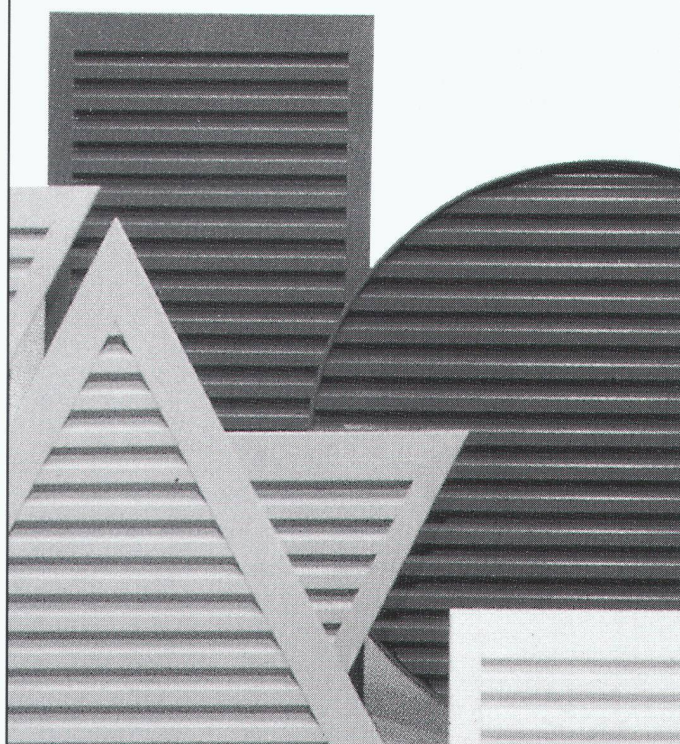

Hinter Renson-Lüftungs- Gitter.



RENSON LÜFTUNGSGITTER Gitterrost-Vertrieb

Gitterrost-Vertrieb Walter Albiez AG
Bahnhofstrasse 33 · 8107 Buchs ZH
Tel. 01/845 08 09 · Fax 01/845 10 08

metricCAD für Windows

Zehn gute Gründe, warum metricCAD der neue Leistungs- und Bedienerstandard für 2D-Architektur-CAD unter Windows ist.

1 **metricCAD** wurde unter Einhaltung von SIA 400 von erfahrenen Architekten konzipiert. Sowohl der kreative als auch der zeichnerische Teil des Konstruktionsprozesses werden praxisnah unterstützt.

2 **metricCAD** ist ein hochprofessionelles 2D-CAD-Werkzeug und kommt der konventionellen Arbeitstechnik am Zeichentisch sehr nahe. Der Architekt arbeitet wie bisher gewohnt planbezogen und nutzt dabei die Rationalisierungsmöglichkeiten eines modernen Architektur-CAD voll aus.

3 **metricCAD** ist traumhaft leicht und natürlich zu bedienen und geht besonders auf die personellen Anforderungen des kleinen und mittleren Architekturbüros ein. Mit **metricCAD** wird auch ein plötzlicher Mitarbeiterwechsel problemlos gemeistert.

4 **metricCAD** deckt vom Entwurf bis zur präzisen Werk- und Detailplanung alle Projekt-Bereiche des flexiblen Architekturbüros ab. **metricCAD** eignet sich deshalb auch als ideale Ergänzung zu bestehenden 3D-CAD-Systemen.

5 **metricCAD** verfügt über die Standard-Datenschnittstellen DXF und IGES; ist direkt kompatibel zu topCAD und kann somit in Arbeitsgruppen mit anderen Planern Daten austauschen.

6 **metricCAD** verfügt über besondere Stärken auf dem zukunftsreichen Gebiet der Altbauanierung und Renovation. Die Aufnahme von Räumen und deren Verbindung mit Nachbarräumen wird ebenso unterstützt wie die Aufnahme und Weiterbearbeitung von Gebäudefassaden.

7 **metricCAD** unterstützt die Bearbeitung von eingescannten Plänen. Auch fotografisch erfasste Gebäudefassaden können nachgezeichnet und aus der Perspektive in die gerade Ansicht geklappt werden oder umgekehrt.

8 **metricCAD** läuft unter den Betriebssystemen Windows und Windows NT von Microsoft auf allen Personal Computern von 486DX2 / 66 MHz / 8MB RAM / 17 Zoll Bildschirmen an aufwärts.

9 **metricCAD** enthält alle Module, Bibliotheken, ein Tag Schulung, Support, Hotline, etc. im Einführungspreis von Fr. 6800.-. **metricCAD** ist vom ersten Tag an voll einsatzbereit, und es entstehen später keine überraschenden Zusatzkosten mehr.

10 **metricCAD** eignet sich als 2D-Architektur-CAD auch besonders für die Ausbildung. Gegen Vorlage eines Lehrvertrages oder einer Legi wird **metricCAD** zum Preis von nur Fr. 2800.- abgegeben.

INGENIEUR- & PLANUNGSBÜRO BOGATZKI AG

Bahnstrasse 102, CH-8105 Regensdorf, Telefon 01/870 05 01, Telefax 01/870 06 43

Vereinbaren Sie eine unverbindliche Demo bei uns!

Rechteckig, dreieckig, vieleckig, halbrund, rund usw.

ALUHIT-Leichtmetallgitter bieten für alle Form-, Mass- und Gestaltungswünsche Patentlösungen.

ALUHIT[®]
GITTER
DESIGN

**FUNKTIONALITÄT
UND ÄSTHETIK
OK**

Programm: ALUHIT-patentiertere Zu- und Abluftgitter, Sonnen- und Wetterschutzgitter, Fassadengestaltungsgitter usw.

ALUHIT-Lineargitter für: Konvektoren- und Brüstungskanäle, Schächte, Rinnen usw.

ALUHIT-Bürstenroste für Eingangsschutzschleusen.

Wir planen und produzieren ALUHIT-Gitterdesign

Verlangen Sie jetzt die neue Gratis-ALUHIT-Produktedokumentation der Wyss AG. Sie präsentiert die ganze Palette der ALUHIT-Gitter-Architekturprodukte im Detail.



Wyss AG
CH-6014 Littau, Grossmatte 9
Telefon 041 57 56 57
Fax 041 57 21 75



Die guten Siegel

Wir sind ein zukunftsorientiertes Dienstleistungsunternehmen in den Bereichen **Qualitätsmanagement, Produkteprüfung, Umweltmanagement und Werkstofftechnik.**

Als Partner zertifizieren wir Ihre Managementsysteme nach EN ISO 9000 / ISO 14000 und prüfen Ihre Produkte nach den einschlägigen Standards.

TÜV (Schweiz) AG
Allmendstrasse 86
CH-3602 Thun
Tel. 033 22 02 60
Fax 033 22 02 80



Ihr Partner
für Sicherheit
und Umwelt

Ein Gemeinschaftsunternehmen
der TÜV-Südwest-Gruppe und der
Eidg. Konstruktionswerkstätte

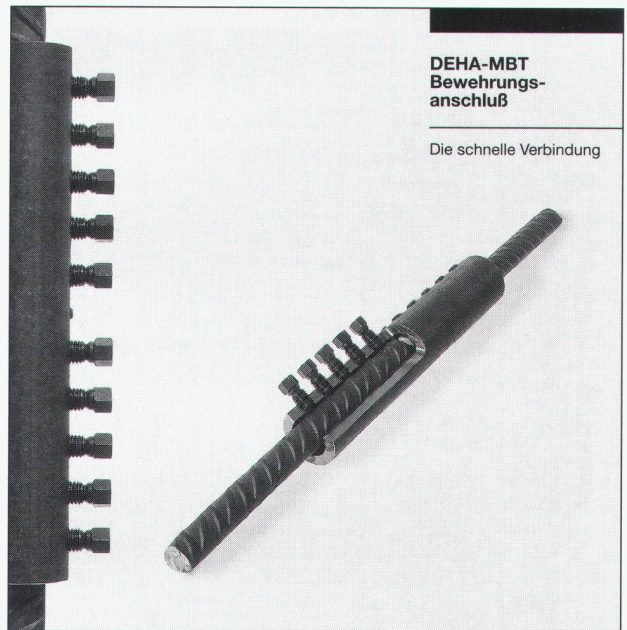

**DEHA-MBT
Bewehrungs-
anschluß**

Die schnelle Verbindung

Zugstoss von Armierungsstählen ohne Vorbehandlung

Die schlupffreie Verbindung von gestossenen Armierungsstählen mit der **MBT-Muffe** ist neu, einfach und baustellengerecht. Die Schrauben werden eingedreht und scheren beim Erreichen der

nötigen Klemmkraft ab.

- Keine Facharbeiter
- Kein Gewindschneiden
- Kein Schweißen

Zugelassen und EMPA-geprüft.

RISS AG

CH-8108 Dällikon-Zürich
CH-1166 Perroy-Sus-Craux

Industriestrasse 32
Case postale 33

Tel.: (01) 844 11 22
Tel.: (021) 825 24 14

Fax: (01) 844 11 51
Fax: (021) 825 41 40

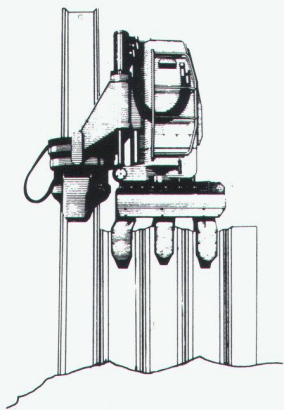

SPUNDWÄNDE

Pressen

und

Ziehen

mit dem

Silent Piler

kein Lärm
keine Erschütterung

GEBR. BRUN AG
BAUUNTERNEHMUNG LUZERN
Schützenmattstrasse 36
6020 Emmenbrücke
Telefon 041 505 555
Telefax 041 555 077

BRUN

Devisierung mit **NPK 2000** – Oberflächen-
schutz «Montagebau in Stahl NPK 321»

Kein Problem!

Als neue Dienstleistung offerieren wir Ausschreibungstexte in schriftlicher Form oder auf Diskette (Schnittstelle SIA 451).

Diese zeitsparenden Unterlagen können von Architekten und Ingenieuren bei uns angefordert werden.

Kontaktieren Sie uns!

Ihr Spezialist für hochwertige Anstrichstoffe
Monopol AG

Farben- und Lackfabrik

5442 Fislisbach

Tel. 056 83 11 22 (ab 1.11.95: 493 11 22)

Fax 056 83 52 33 (ab 1.11.95: 493 52 33)

Bei Unterfangungen

Setzungen
kompensieren

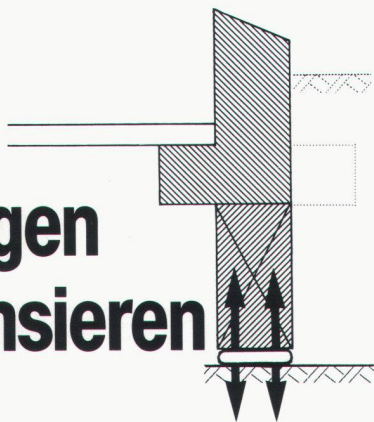

Greuter Vorspannkissen

Die Vorspannkraft wird **ganzflächig in die Fundamentfuge** unter dem Unterfangungsbeton eingeleitet. Durch das Aufpressen der Vorspannkissen wird die **Bodenkonsolidation künstlich ausgelöst und gleichzeitig kompensiert**. Mit diesem Verfahren können auch Inhomogenitäten des Bodens ausgeglichen werden.

Wir sind die Spezialisten
für Spezialarbeiten im Tiefbau

**GREUTER
GRUNDBAU AG**

8182 Hochfelden, Postfach 26
Tel. 01-860 70 78, Fax 01-860 80 65

MAB

Metallfassaden

Metallfassaden
sind nur eine unserer Stärken.

Dazu bieten wir auch
Unterkonstruktionen
und
eine grosse Auswahl an
Fensterzargen.



Beschichtungen
von Fassaden und Profilen
unter Aufsicht der EMPA.

Prospekte und
Auskunft:

MAB Amsler AG
4512 Bellach

Telefon 065 38 11 31
Telefax 065 38 14 78

Nutzen Sie unsere Erfahrung!
Bitte senden Sie mir Prospekte zu.
Name: _____
Adresse: _____
PLZ/Ort: _____

MF 5

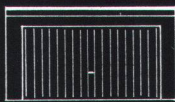
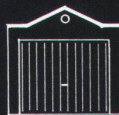
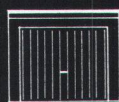

CK-Garagen

Normgrössen: Breite ab 2,78 - 6,03 m
Länge ab 5,50 - 8,00 m
Höhe ab 2,46 - 3,37 m

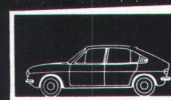

Einstellhallen



CK-BLOC-AG
BAUSYSTEME

Frobenstrasse 18, 4008 Basel
Telefon 061-272 51 90
Fax 061-272 52 85

Ersparen Sie sich grosse Investitionen – mit den neuen HP DesignJets.



Jetzt gibt es zwei neue Grossformat-Drucker, die Sie sich leisten können, ohne erst eine Bank zu überfallen.

Der HP DesignJet 230 für Schwarzweissdruck zeichnet auch feinste Linien klar und gestochen scharf – und wenn Sie bunte Pläne haben, liefert der HP DesignJet 250C Top-Farbqualität in 16,7 Millionen Tönen. Dank der HP-InkJet-Technologie drucken

beide rasant und bestechend sauber, ohne dass Sie je wieder einen Stift austauschen müssen! Nach rund 5 Minuten ist ein A1-Ausdruck fertig, und schon können Sie weiterarbeiten.

Unbezahlbare Vorteile! Wie bezahlbar sie trotzdem sind, erfahren Sie bei Ihrem HP-Händler.

Möchten Sie mehr wissen? Nehmen Sie einen Stift aus Ihrem alten Plotter und füllen Sie den Coupon aus!

Ich möchte mehr Informationen über beste Druckqualität für grosse Formate zum tiefsten Preis. Schicken Sie mir bitte detaillierte Unterlagen zum neuen

- HP DesignJet 230 (s/w)
 HP DesignJet 250C (Farbe)

Name, Vorname: _____

Firma: _____

Strasse, Nr.: _____

PLZ, Ort: _____

Einsenden an Hewlett-Packard (Schweiz) AG,
Frau S. Bättig, In der Luberzen 29, 8902 Urdorf.
Oder einfach faxen an 01/735 77 30.

SIA

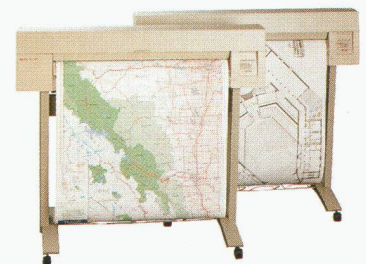

 **HEWLETT®
PACKARD**