

Zeitschrift: Schweizer Ingenieur und Architekt
Herausgeber: Verlags-AG der akademischen technischen Vereine
Band: 113 (1995)
Heft: 36

Werbung

Nutzungsbedingungen

Die ETH-Bibliothek ist die Anbieterin der digitalisierten Zeitschriften. Sie besitzt keine Urheberrechte an den Zeitschriften und ist nicht verantwortlich für deren Inhalte. Die Rechte liegen in der Regel bei den Herausgebern beziehungsweise den externen Rechteinhabern. [Siehe Rechtliche Hinweise.](#)

Conditions d'utilisation

L'ETH Library est le fournisseur des revues numérisées. Elle ne détient aucun droit d'auteur sur les revues et n'est pas responsable de leur contenu. En règle générale, les droits sont détenus par les éditeurs ou les détenteurs de droits externes. [Voir Informations légales.](#)

Terms of use

The ETH Library is the provider of the digitised journals. It does not own any copyrights to the journals and is not responsible for their content. The rights usually lie with the publishers or the external rights holders. [See Legal notice.](#)

Download PDF: 17.03.2025

ETH-Bibliothek Zürich, E-Periodica, <https://www.e-periodica.ch>

**Nach 1278 tägiger Bauzeit haben wir
die neue Wettsteinbrücke in Basel nach
allen Regeln der Baukunst vollendet.**

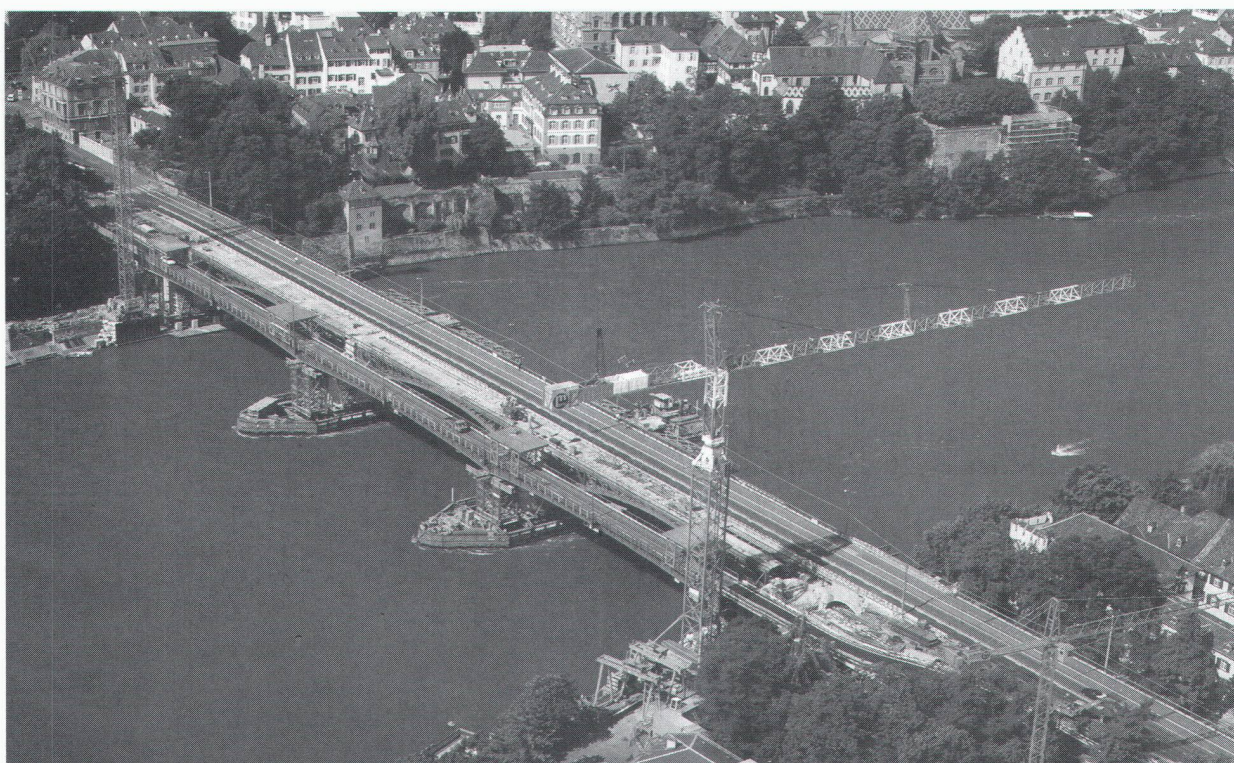

Länge (inklusive Vorlandbereich): 370 m
Breite: 24,2 m
Bauzeit: 1991-1995

Bauherr: TBA Kanton Basel-Stadt
Ingenieure: A. Aegerter & Dr. O. Bosshardt AG, Basel
ACS Partner AG, Zürich



ARGE WETTSTEIN

Marti AG Basel
BAUUNTERNEHMUNG



ZM ZWAHLEN & MAYR SA
STAHLBAUUNTERNEHMUNG
AIGLE

System SUPRA
Das multifunktionale
Schornsteinsystem.

VKF-Zulassung:

- als Abgasleitung BZ-Nr. 8843
- als starres Einsatzrohr BZ-Nr. 7183

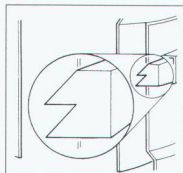

**DRUCK
DICHT** Vom Kesselanschluss
bis zum Schornstein-
kopf.

**WASSER
DICHT** Selbst in Problem-
zonen bleibt alles
dampfdiffusions-
und kondensatdicht.

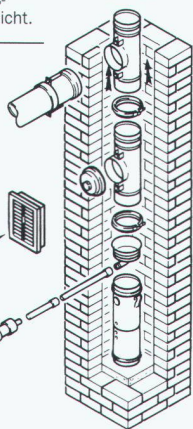
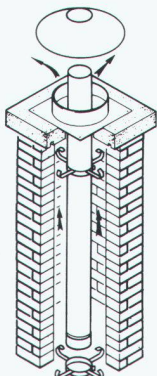

Diese einzigartige, temperatur- und säurebeständige Spezialdichtung ist das unverwechselbare Kennzeichen unseres Supra-Systems. Zum unverwüsthlichen Edelstahl kommt die Dichtigkeit des Gesamtsystems. Perfekter Schutz gegen Kondensat in Kesselanlagen mit Brennwertbetrieb oder besonders niedrigen Abgastemperaturen.

Technische Beratung durch unseren Aussendienst in der ganzen Schweiz.

SELKIRK SCHORNSTEINTECHNIK GMBH
Niederlassung Schweiz
Limmatwiesenstrasse 2, 8955 Oetwil a.d.L.
Telefon 01/748 17 17
Telefax 01/748 37 82



CAD

ARBEITSPLÄTZE

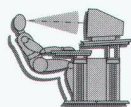
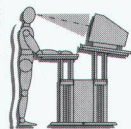
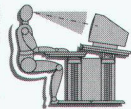
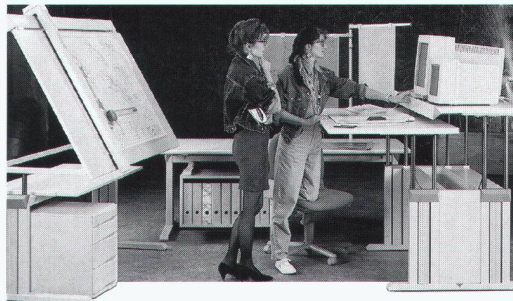

Fordern Sie ausführliche Unterlagen an
oder besuchen Sie unseren Show-Room.

Leuwico die Nr.1 in Europa

Die perfekte Ergonomie – beim Sitzen und Stehen.
Das modulare Möbelprogramm – beliebig ausbaubar.

JOMA
A A D O R F
Büromöbelsysteme und Zeichentechnik

Joma-Trading AG
Weiernstrasse 22
8355 Aadorf
Tel. 052 61 41 11

Fax 052 61 20 51 SIA/C 4



Dejo AG Postfach 3360 Herzogenbuchsee Tel. 063 61 56 71

Das steht fest,

**Dejo-Roste sind auch
grössten Anforderungen
gewachsen.**

Pressroste, Schweisspressroste, Dejogrip-Stufen.
Mehr dazu im Katalog. Rufen Sie uns an, wir
schicken ihn.

Dejo-Roste

Z Zysset

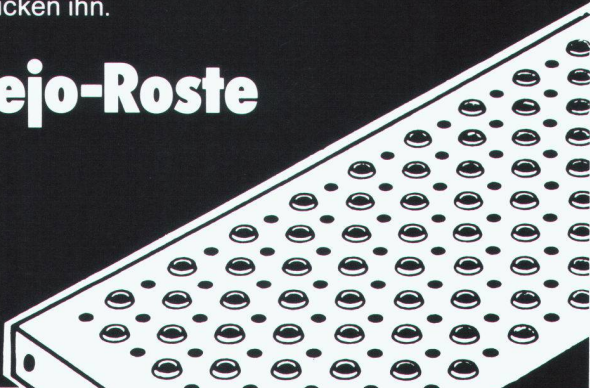

Aufgepasst!

Konkurrenzlos in Preis und Qualität

**Neu:
STEBO
verzinkt**

STEBO® RUBO®

Das naturnahe,
einfache und
kostengünstige
Bauwerk aus
bewehrter Erde!

Der Bauhauptstoff
ist Erde!

Der Steinkorb aus
Galfan-Draht
ist 3x besser als
verzinkter Draht!
Ein Baukastensystem
mit unbegrenzten
Variationen!

Verlangen Sie
Informationen bei

Bossard + Staerkle AG
Im Göbli 61, 6300 Zug

Tel. 042-34 12 12
Fax 042-31 45 69

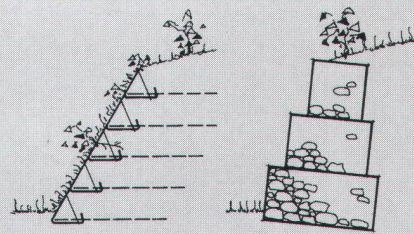

Industrie-Lagertanks

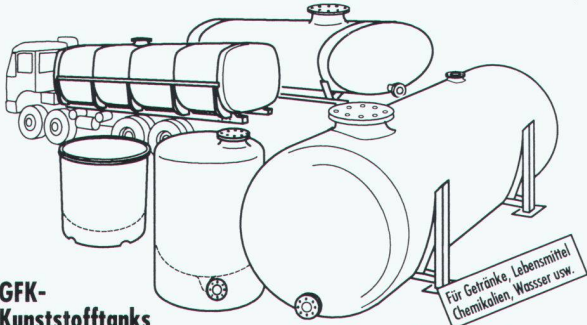

GFK-Kunststofftanks

von 1'000 bis 100'000 Litern, GFK-Transportbehälter in diversen Formen und Grössen. Spezialanfertigungen auch in Chromnickelstahl.

Profitieren Sie von unserer langjährigen Erfahrung!

Verlangen Sie Unterlagen oder unverbindlich eine Offerte.

Für Getränke, Lebensmittel
Chemikalien, Wasser usw.



Faser-Plast AG FAPA-CENTER
9532 Rickenbach/Wil
Industrie Sonnmatt, Tel. 073 23 21 44

Effizient planen...

... rationell und zeitgemäss bauen – einfaches Verlegen, anstatt aufwendiges Schalen. Unsere bewehrte Qualitätsdecke sorgt für Fortschritt am Bau. Verlangen Sie unsere Offerte.

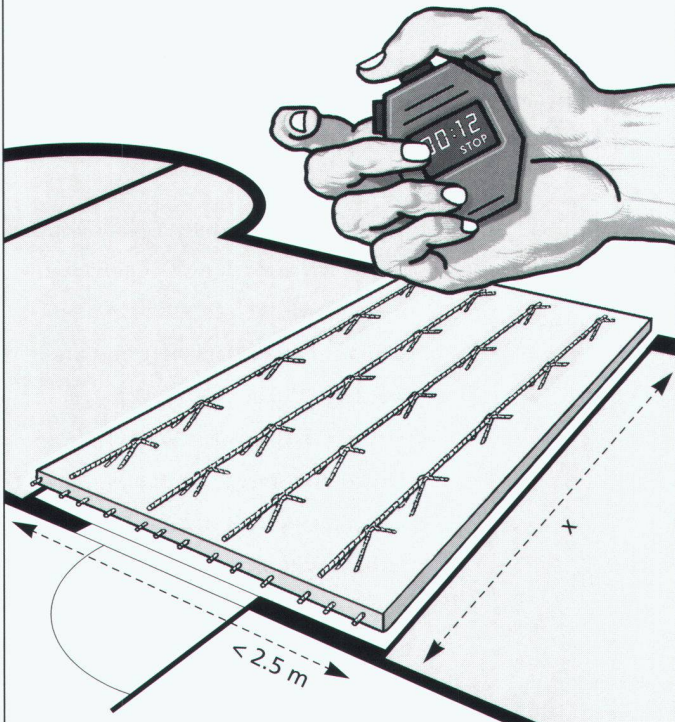

KANDEC
FERTIGTEILDECKEN

**KANDERKIES
THUN**

Kanderkies AG Thun
Oberes Kandergrien
3646 Einigen
Tel. 033 34 25 25

SySprö TEC

Elsäßer

Element-Decken
Element-Wände
Betonfertigteile

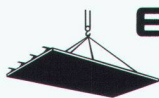

Egon Elsäßer KG
Am Schmidtengraben 1
D-78187 Geisingen
Tel. 0049 77 04 805 0

**SO
ATTRAKTIV
KANN EINE
DÜSEN-
SCHIENE
SEIN**

HC-P

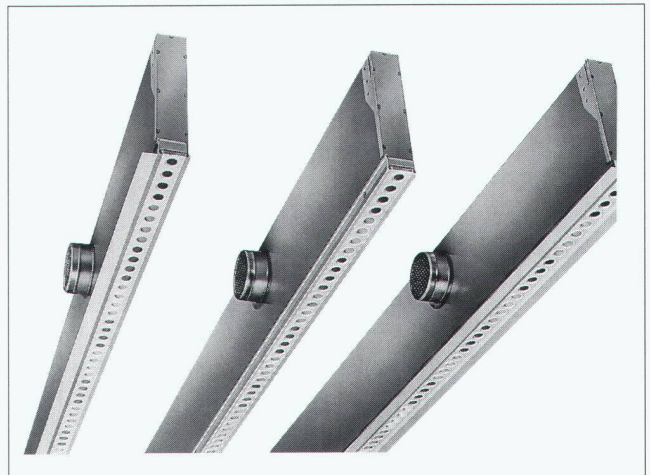

Wenn die neue Düsenschiene Typ DS1 erst einmal eingebaut ist, gibt es nicht mehr viel zu sehen. Sie lässt sich harmonisch in die Decke integrieren. Typische Anwendungen sind Zuluftanlagen mit konstantem oder variablem Volumenstrom für Büros, Schulungsräume, Labors, Schalterhallen und ähnliches. Die schwenkbaren Düsen verteilen gleichmässig die Frischluft im Raum.

So attraktiv sind Düsenschiene von Hesco.



Hesco Pilgersteg AG
CH-8630 Rüti / ZH
Tel 055/33 71 11
Fax 055/33 73 10

Der Weg der Luft

Stellen Sie sich einmal vor, Sie könnten jederzeit Ihre Wäsche trocknen wie in einem leichten Sommerwind.

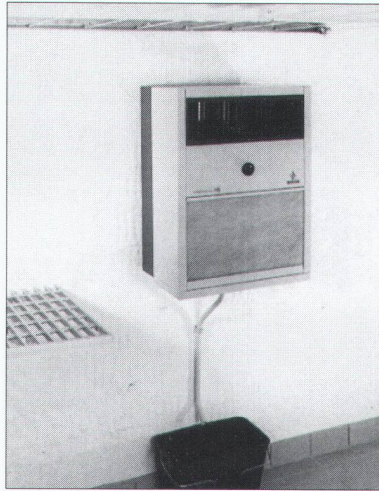

Das können Sie jetzt auch. Denn mit den neuen Bora-Wäschetrocknern von Roth-Kippe AG ist das kein Problem. Diese Trockner entziehen der Luft die Feuchtigkeit und beschleunigen damit den Trocknungsvorgang enorm. So trocknet die Wäsche in kürzester Zeit, ohne Schaden zu nehmen. Und Ihr Zusatznutzen: auch feuchte Keller- und Trocknungsräume gehören der Vergangenheit an. Verlangen Sie die Prospektunterlagen per Telefon, Telefax oder mit dem Coupon.



Unser zusätzliches Angebot:
Kostenlos erhalten Sie an der Swissbau unsere Fachpublikation "Wir haben die Feuchtigkeit im Griff", welche umfassend über Feuchtigkeitsprobleme informiert.



roth-kippe ag

Gutstrasse 12, 8055 Zürich
Tel. 01/461 11 55, Fax 01/461 11 45

Senden Sie mir folgende Unterlagen:

- Prospekt zu Bora-Wäschetrockner
 Gesamtdokumentation Roth-Kippe AG

Name: _____

Vorname: _____

Adresse: _____



**Ihr Waschmittel
wäscht weiss –**

**unsere Maschinen
waschen weiser!**

Weisser als weiss zu waschen überlassen wir gern den Waschmittelherstellern. Weiser waschen aber heisst für uns: sparsamer und umweltfreundlicher (40% weniger Strom, 25% weniger Wasser). Und damit unsere weisen Waschautomaten und Tumbler auch in ferner Zukunft nicht «verwaissen», dafür sorgt der zuverlässige Merker-Service.

Ihr sicherer Partner für immer



Waschautomaten	Merker AG	
Tumbler	Dynamostr. 5	Tel. 056/20 71 71
Geschirrspüler	5400 Baden	Fax 056/20 72 22

Verkauf und Service in Baden, Basel, Bern, Biel, Chur, Genf, Lausanne, Luzern, St. Gallen, Tessin, Wallis, Zürich

DAS BAUGESPANN – IHRE

VISITENKARTE

Montage

Demontage

Vermietung



**KELLER
+STEINER AG
BAUPROFILE**

Industrie Breite Tel. 057 / 27 36 27
5615 Fahrwangen Fax 057 / 27 33 47

Preisgünstig – Ausführungen in diversen Kantonen

ID-C

Computersysteme für
Büroadministration
Architekten,
Bauingenieure,
Werbeagenturen und
Visuelle Gestalter

IDC AG Luzern
Langensandstrasse 74
CH-6005 Luzern
Telefon 041 40 45 80
Fax 041 44 00 53

Beratung, Verkauf,
Schulung und
Unterstützung
von Hard-
und Software

Seit 8 Jahren
offiz. Vertreter und
Direktimporteur
von ArchiCAD™

JETZT MIT NOCH MEHR *Power* ArchiCAD 4.5 mit PowerPC nur auf Apple Macintosh!

ArchiCAD®

**Der absolute Marktleader im
schweizerischen CAD Bauwesen**

- Planerfassung in allen Masstäben 2D und 3D
- Photorealistische Berechnungen 2D/3D
- Darstellung von Schlagschatten
- Dynamische Vermassung
- Massenermittlung
- DXF Import/Export
- Autom. Fassaden- und Schnittgenerierung
- PowerPC-, Apple- und Windows-Versionen
- Parametrisierte 2D/3D-Architektur-Symbolbibliothek
- Zusatzprogramme Treppenmacher, PlotMaker und PlayBack

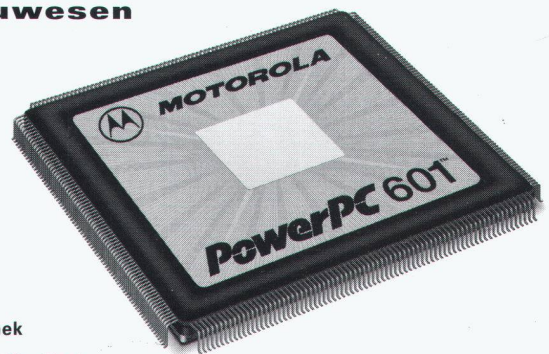

**Als Ergänzung zu ArchiCAD bieten wir Ihnen die komplette
Bau-Lösung mit Mac+Bau, cumTerra und HouseMap.**

Verlangen Sie unsere aktuellen Bundel-Preise!

IDC AG Luzern, Telefon 041 40 45 80



orbit

Basel, 19.-23.9.1995
Halle 202, Stand M10/12



Krüger fängt die Feuchtigkeit ein!

- Luftentfeuchter für Wohn-,
Gewerbe- und Industrieräume
- Bauaustrocknung
- Austrocknung nach Wasserschäden
- SECOMAT-Wäschetrockner

Senden Sie mir detaillierte Infos über:

Name: _____

Strasse: _____

PLZ/Ort: _____

senden an: Krüger + Co. AG, 9113 Degersheim SG

Krüger + Co. AG

9113 Degersheim, Tel. 071/54 54 74
Niederlassungen: Siebnen SZ, Zizers GR, Samedan GR,
Dielsdorf ZH, Weggis LU, Grellingen BL, Münsingen BE,
Forel VD, Gordola TI

KRÜGER



VORSPRUNG MIT SCHULTHESS

WOFÜR UNS ARCHITEKTEN, BAUHERREN UND BENUTZER LOBEN

ERSTENS: Eine Schulthess kommt mit 0,1 kWh aus, um ein Kilo Trockenwäsche im 40°-Kurzprogramm zu waschen. Und eine 4,6-Kilo-Füllung liefert der Tumbler für knapp 50 Rappen schranktrocken oder bügelfeucht ab.

ZWEITENS: Eine Schulthess braucht wenig Wasser, Waschmittel und Energie. Sie schont aber nicht nur die Umwelt, sondern auch die Nerven. Denn sie ist sehr, sehr leise.

DRITTENS: Eine Schulthess braucht im Kurzprogramm selbst für eine 90°-Wäsche nicht länger als eine gute halbe Stunde. Bei 40° oder 60° noch weniger. Nicht ganz unwichtig in einem Mehrfamilienhaus.



SCHNELL. SCHONEND. SPARSAM.

Maschinenfabrik Schulthess AG: Hauptsitz und Werk: 8633 Wolfhausen ZH, Landstrasse 37, Tel. 055/37 51 11. Niederlassungen in: 3014 Bern, Wankdorfstrasse 64, Tel. 031/332 60 71. 7004 Chur, Grossebruggenweg 3, Tel. 081/24 73 83. 6006 Luzern, Wesemlinrain 20, Tel. 041/51 40 14. 2074 Marin, Champs-Montants 12c, Tel. 038/33 93 33. 9000 St. Gallen, Geltenwilenstrasse 16, Tel. 071/23 13 13. 8048 Zürich, Farbhofstrasse 21, Tel. 01/433 03 02. 4055 Basel, Kuhn Design AG, Missionsstrasse 39, Tel. 061/381 66 76.

Name/Vorname	Firma	Adresse	PLZ/ORT
--------------	-------	---------	---------

SIA

■ Prospekt 4,6 kg ■ Prospekt 6 kg

Bitte einsenden an: Schulthess AG, 8633 Wolfhausen