

Zeitschrift: Schweizer Ingenieur und Architekt
Herausgeber: Verlags-AG der akademischen technischen Vereine
Band: 113 (1995)
Heft: 43

Werbung

Nutzungsbedingungen

Die ETH-Bibliothek ist die Anbieterin der digitalisierten Zeitschriften. Sie besitzt keine Urheberrechte an den Zeitschriften und ist nicht verantwortlich für deren Inhalte. Die Rechte liegen in der Regel bei den Herausgebern beziehungsweise den externen Rechteinhabern. [Siehe Rechtliche Hinweise.](#)

Conditions d'utilisation

L'ETH Library est le fournisseur des revues numérisées. Elle ne détient aucun droit d'auteur sur les revues et n'est pas responsable de leur contenu. En règle générale, les droits sont détenus par les éditeurs ou les détenteurs de droits externes. [Voir Informations légales.](#)

Terms of use

The ETH Library is the provider of the digitised journals. It does not own any copyrights to the journals and is not responsible for their content. The rights usually lie with the publishers or the external rights holders. [See Legal notice.](#)

Download PDF: 01.04.2025

ETH-Bibliothek Zürich, E-Periodica, <https://www.e-periodica.ch>

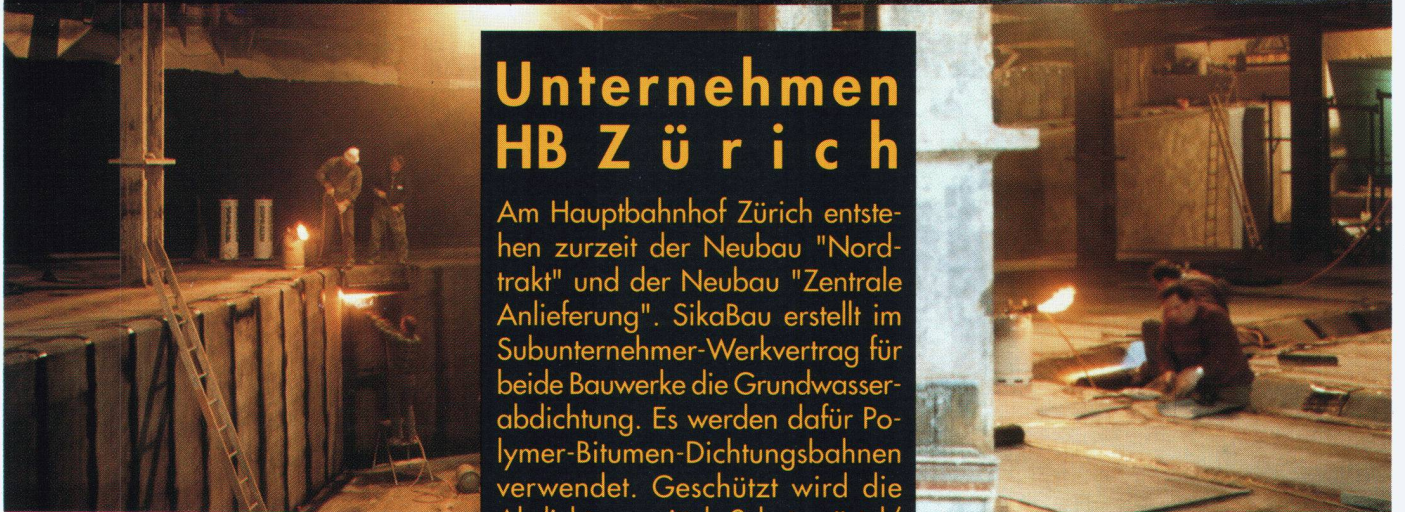

Unternehmen HB Zürich

Am Hauptbahnhof Zürich entstehen zurzeit der Neubau "Nordtrakt" und der Neubau "Zentrale Anlieferung". SikaBau erstellt im Subunternehmer-Werkvertrag für beide Bauwerke die Grundwasserabdichtung. Es werden dafür Polymer-Bitumen-Dichtungsbahnen verwendet. Geschützt wird die Abdichtung mittels Schutzmörtel/Schutzgunit, welche mit Kunststoff-Fasern bewehrt sind.

MERCURY FREE NATRIUM-HOCHDRUCKKLAMPEN EIN LICHTBLICK FÜR UNSERE UMWELT.

Natrium-Hochdrucklampen mit den passenden Leuchten eignen sich für fast alle Außenbeleuchtungen am besten. Der Nachteil ist, daß alle SHP Lampen giftiges Quecksilber enthalten, das teures und zeitraubendes Recycling notwendig macht. Sylvania hat dieses Problem mit der neuen SHP Mercury Free gelöst. Diese neuartigen Lampen bieten alle Vorteile des herkömmlichen Natriumlichts und ersparen

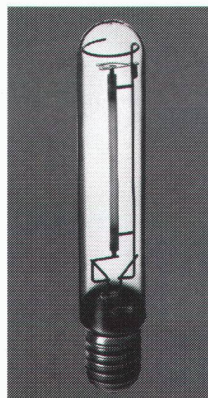

Ihnen kostspielige Recycling-Verfahren. Die Lichtqualität der SHP Mercury Free übertrifft die der herkömmlichen Natrium-Hochdrucklampen. Die Anlaufzeit bis zur vollen Lichtstärke ist ganze fünf Minuten kürzer. Außerdem hat diese Lampe eine längere Lebensdauer, was auch die Wartungskosten reduziert. Die SHP Mercury Free Lampen von Sylvania sind wirklich ein Lichtblick für unsere Umwelt.

Sylvania. Eine Quelle der Inspiration.

AutoCAD Release 13.

"The most powerful AutoCAD ever."

INTUITIVE BENUTZEROBERFLÄCHE
 – ermöglicht den intuitiven und schnellen Zugriff auf den AutoCAD Release 13 Befehlsumfang. Anwender mit Windowskenntnissen finden sich schnell zurecht.

MULTILINIEN & LINIENTYPEN – Multilinien mit Bereinigung von Kreuzungspunkten vereinfachen die Konstruktion von Wänden. Komplexe Linientypen mit integrierten Grafik- oder Textsymbolen rationalisieren Ihre Zeichnungsarbeit.

OBJEKTEIGENSCHAFTEN – mit Hilfe dieser Funktionsleiste haben Sie direkten Zugriff auf Objekteigenschaften wie z.B. Layer und Linientypen.

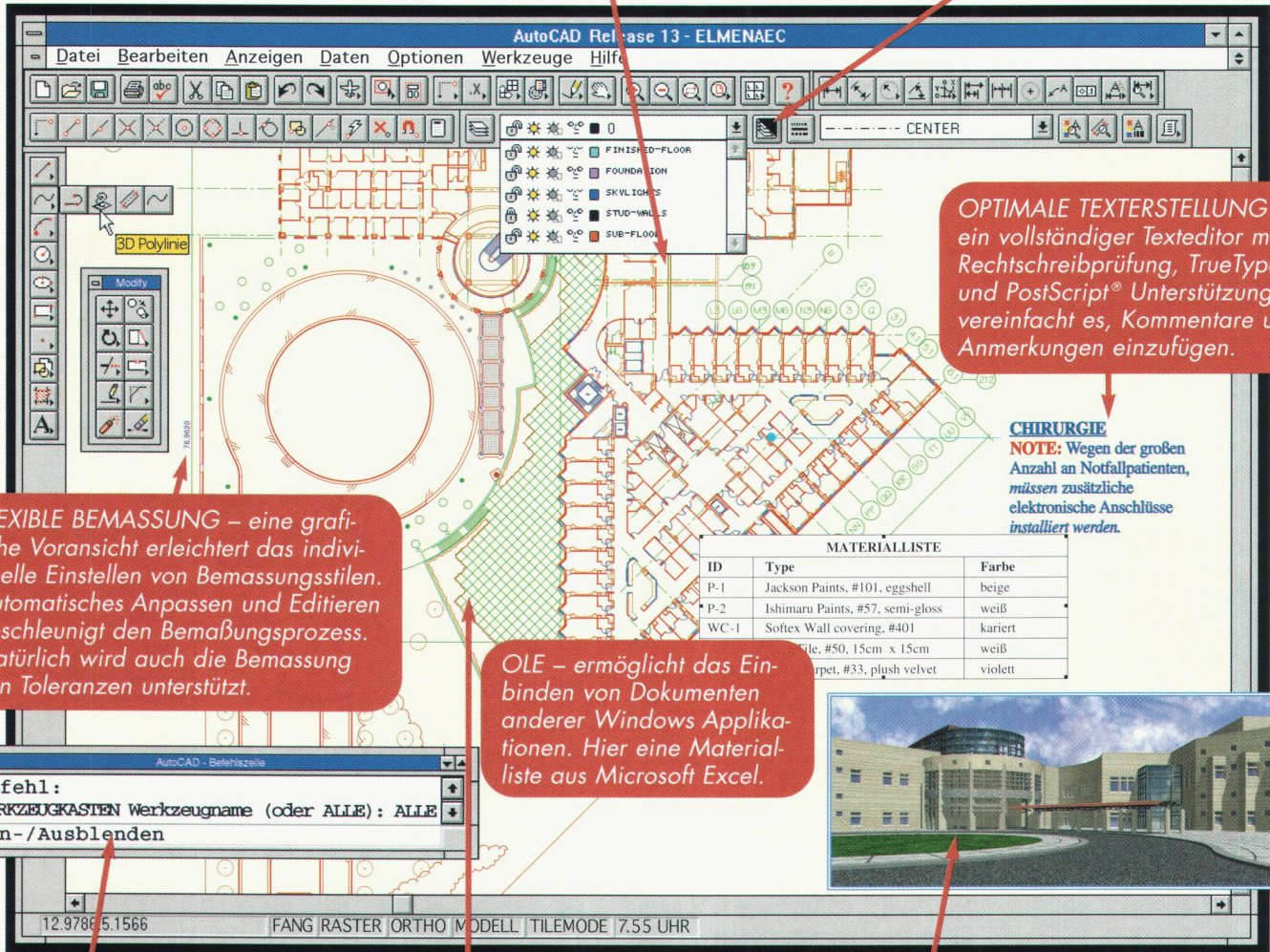

FLEXIBLE BEMASSUNG – eine grafische Voransicht erleichtert das individuelle Einstellen von Bemessungsstilen. Automatisches Anpassen und Editieren beschleunigt den Bemessungsprozess. Natürlich wird auch die Bemessung von Toleranzen unterstützt.

OLE – ermöglicht das Einbinden von Dokumenten anderer Windows Applikationen. Hier eine Materialliste aus Microsoft Excel.

OPTIMALE TEXTERSTELLUNG – ein vollständiger Texteditor mit Rechtschreibprüfung, TrueType® und PostScript® Unterstützung vereinfacht es, Kommentare und Anmerkungen einzufügen.

CHIRURGIE
NOTE: Wegen der großen Anzahl an Notfallpatienten, müssen zusätzliche elektronische Anschlüsse installiert werden.

BEFELSFENSTER – die bewährte Befehlszeile steht weiterhin zur Verfügung. Sie kann jetzt frei angeordnet oder festplaziert werden und unterstützt zusätzlich Ausschneiden und Einfügen.

ASSOZIATIVE SCHRAFFUR – automatische Inselerkennung und Anpassung bei Grenzlinienänderung. Dadurch entfällt lästiges Neuschraffieren.

SCHNELLES RENDERING – erstellt einfach und schnell schattierte 3D Ansichten. AutoVision™ 2 arbeitet mit AutoCAD Release 13, dadurch können photorealistische Bilder erzeugt werden.



Schade, dass wir Ihnen nur ein paar Möglichkeiten vorstellen können – aber AutoCAD Release 13 hat so viele neue Funktionen und Vorteile, dass wir hier nicht genug Platz haben, alle aufzulisten. Wenn Sie mehr zu AutoCAD Release 13 "The most powerful AutoCAD ever" wissen möchten, greifen Sie einfach zum Telefon.
Autodesk AG 061 811 14 14





murfor[®] RE

Patent angem.

Mauerwerksbewehrungen machen Mauerwerk sicher!

Postfach 8045 Zürich
Telefon 01 468 21 11

ZZ

ZZ ZIEGELEIEN

Sie planen mit Weitblick!

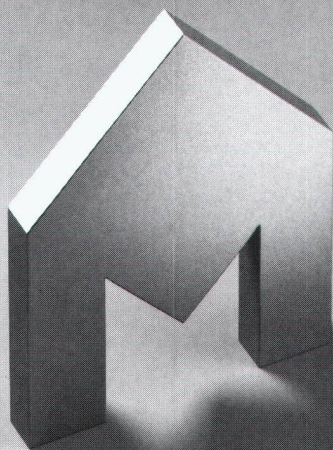

Sicherer Geschmack, durchdachte Lösungen und präzise Ausführung stellen täglich höchste Anforderungen an Ihr handwerkliches Können. Genauso kompetent und zuverlässig sollte auch Ihr Partner sein, wenn Sie Bauteile aus Edelstahl benötigen. Handwerklich perfekt verarbeitet und termingerecht geliefert.

Morath AG Allschwil
CH-4123 Allschwil
Paradiesrain 6
Telefon 061/481 99 11
Telefax 061/481 92 88

Morath AG

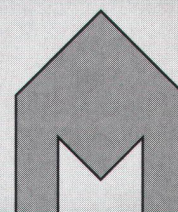

Mit Edelstahl in die Zukunft

OEKO HOLZ MASSIV PLATTE



Veredelte Natur für gehobene Ansprüche

CH-Buche-Massivholzplatten englisch verleimt

Masse: 4,60 m x 1,25 m x 22 mm / 4,60 m x 0,63 m x 45 mm

Anwendung: Möbel, Treppentritte und Treppenwangen, Küchen- und Schrankfronten, Tische, Tablare, Decken, Trennwände usw.

Hersteller: SIG-Holzwerk Rafz Tel. 01 / 869 10 23 Fax 01 / 869 22 32

1. INTERNATIONALE MESSE FÜR TECHNISCHE HAUSINSTALLATIONEN

Das bedeutende Fachtreffen

◆ EINE UMFASSENDE PLATFORM
VON NEUIGKEITEN

◆ 10'000 M2 AUSSTELLUNGSFLÄCHE

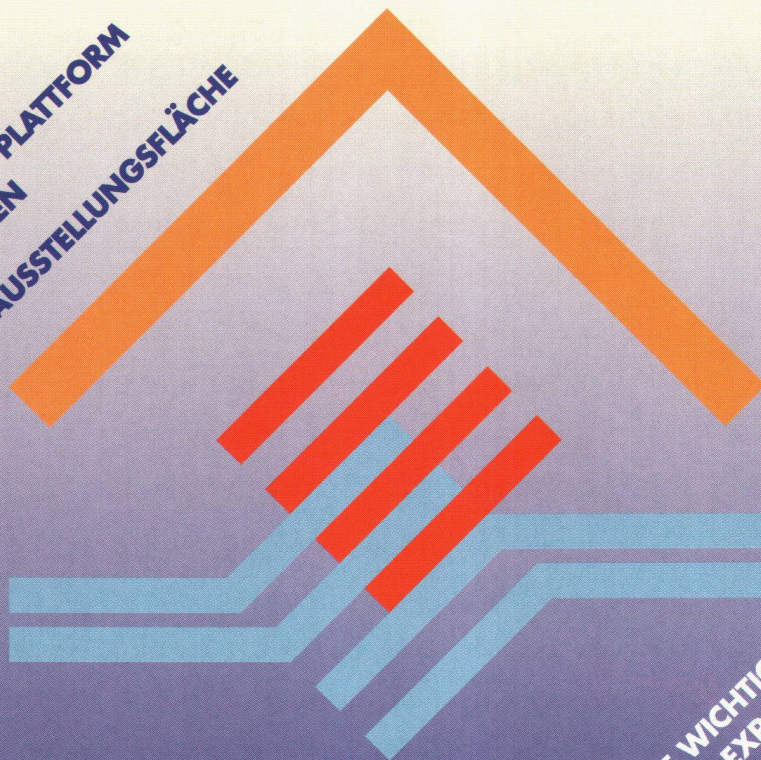

◆ DIE WICHTIGSTEN HERSTELLER
UND EXPORTEURE VOM FACH

IN VOLLER ENTWICKLUNG STEHENDE SEKTOREN

Heizung und Regelung ◆ Lüftung und Klima ◆ Kältetechnik
Sanitärtechniken und -installationen ◆ Elektroinstallationen und -systeme
Spenglerei ◆ Domotik ◆ Sicherheits- und E-Leitsysteme

BATITEC '95 erhält Schützenhilfe von den grössten Fachverbänden :
(VGL, SSV, ASCV, ASF, VSG, SAMFA, SVGW, KRW, URS, VSEI, VSG, VSO, SICC, SSIGE, UEC, UP, URS, USGBS, USIE, USTCC)

BATITEC '95

BEAULIEU  LAUSANNE

22. BIS 25. NOVEMBER

OFFNUNGSZEIT: 10 BIS 18 UHR

Konstruktive Kreativität am Bau.

Der Name Egco steht für die patentierte Schweizer Erfindung des Kragplattenanschlusses und ist seit Jahren ein Begriff für innovative Kreativität – für

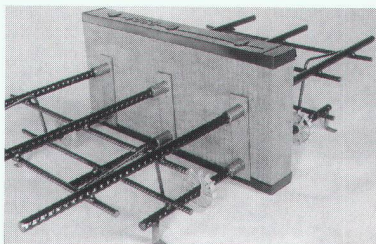

EGCOBOX Der EURO-patentierte, EMPA-geprüfte, in der Schweiz meistverwendete kraftschlüssige Normkonstruktions-Kragplattenanschluss aus hochwertigem Armierungsstahl S 500 mit dazwischenliegender Wärmedämmung aus Mineralwolle • ein statisch klares System • korrosionssicher • bruchsicher • einbausicher • brandsicher.

wegweisende Produkte und Optimierungen im Eisenbetonbau, die praktisch jede architektonische Idee verwirklichen helfen • weil Sie bei uns einen **spezialisierten Ingenieur** als Gesprächspartner haben • weil wir Ihre **Lösungs-Qualität gratis** durch individuelle statische, formale und preisliche Produkt-Optimierungen erhöhen helfen • weil wir Ihnen die **Sicherheit der System-Qualität** bieten, in-

dem wir nur erprobte Materialien verwenden, und nur statisch klar kalkulierbare Systeme qualitätssichernd produzieren • weil wir Ihnen eine **lückenlose und schnelle Leistungskette**, von der

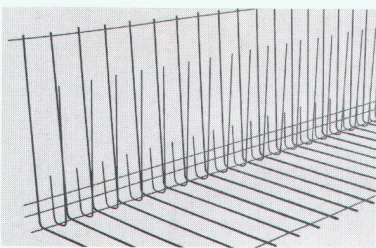

EGCOTEC Die Armierungskörbe in der «FUJ»-Form und in der «PLOT»-Komplementärform machen Schluss mit allen arbeitsintensiven Details bei formoptimierten Armierungen von Wand-Decken-Anschlüssen, Bodenplatten, Randarmierungen, Streifenfundamenten • lösen auch selten auftretende Details • kostengünstig • baurationalisierend • verlegesicher.

Beratung über die Berechnung, von der Produktion bis zur Baustelle, bieten • weil Sie **unsere Standard-Produkte über ca. 85% der Stahlhändler erhalten**, wobei in jeder Region eine ausgewählte Firma ein Lager unterhält. **Ihre Ansprüche an Sicherheit, Wertbeständigkeit, Funktionalität, Ökonomie und Ökologie** fordern uns täglich von neuem heraus!

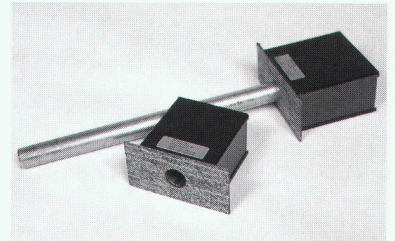

EGCORITT die EMPA-geprüfte einfache, sichere und wirtschaftliche **Trittschallisolation inkl. Brandschutz** verbessert den Schalldämmwert ΔL_w um 30 dB: als Auflager für Treppenpodeste, Laubengänge, abgestützte Balkone usw. • korrosionssicherer Qualitäts-Dorn • Armierungsbügel mit erhöhtem Durchstanzwiderstand • die Innovation

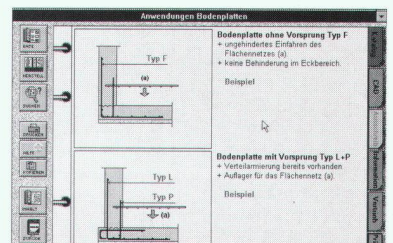

DigiBau Die Egco Gesamtdokumentation auf Ihrem PC! Das Programm zeigt alle Produkte, techn. Daten und Anwendungsbeispiele. Die CAD-Bibliothek verknüpft das Sortiment mit Symbolen für Statiker und Einbaudetails für Architekten. Alle Zeichnungen unterstützen div. CAD-Programme im Originalformat. Das Berechnungsprogramm ermöglicht Lösungen nach Mass. Integrierte Bestellformulare werden direkt ausgefüllt und ausgedruckt.

Verlangen Sie Unterlagen bei: Egco AG, Technische Bau-Produkte
Industriestrasse 38, 3178 Böisingen, Telefon 031 740 55 55
Telefax 031 740 55 56

EGCO[®]
Kreativität am Bau

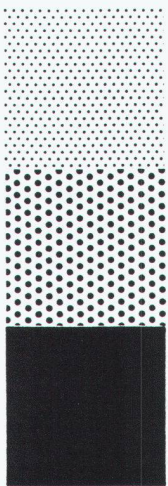

TERRATECH

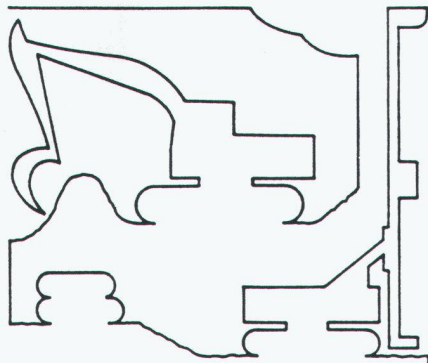

- Gesamtbaugruben
- Spezialarbeiten im Tiefbau

TERRATECH AG 01/312 20 44



Verbundpfähle

Beispiel: Einfamilienhäuser. Überbauung Tüfwies in Oberweningen, Kt. Zürich.

Einsatzbereiche der Verbundpfähle:

- Pfahlfundationen,
- Unterfangungen und Fundamentverstärkungen,
- Hang- und Rutschstabilisierungen,
- Auftriebssicherungen,
- kleine Rühlwände.

Wir sind **die** Spezialisten
für Spezialarbeiten im Tiefbau

**GREUTER
GRUNDBAU AG**

8182 Hochfelden, Postfach 26
Tel. 01-860 70 78 • Fax 01-860 80 65

 **Biral**[®]

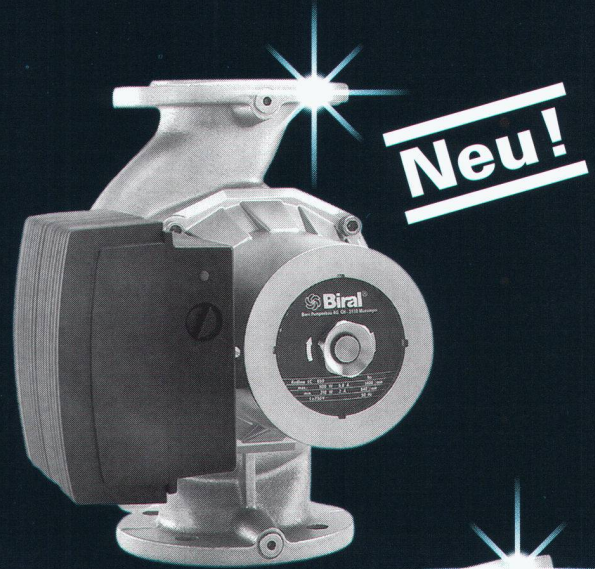

Die Biral
Heizungsumwälz-
pumpen mit und
ohne integrierter
elektronischer
Drehzahlregelung.

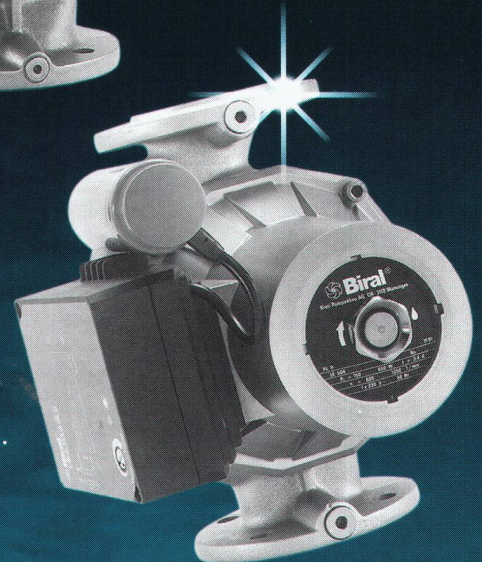

Wir garantieren
modernste
Technik zu
günstigem Preis.

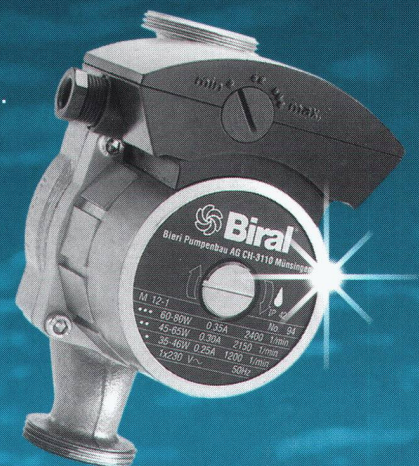

Bieri Pumpenbau AG Biral International 3110 Münsingen

Beratung und Verkauf:

Hoval Herzog AG

8706 Feldmeilen Tel. 01 925 61 11
 4153 Reinach BL Tel. 061 711 20 70
 3013 Bern Tel. 031 332 62 66
 1000 Lausanne Tel. 021 624 89 01
 6900 Lugano Tel. 091 23 48 01

Hoval
Verantwortung für
Energie und Umwelt

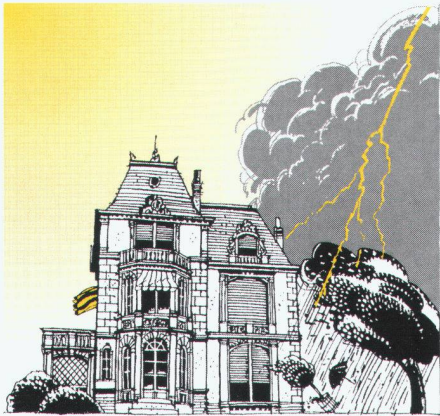

*Donnerwetter? Somfy macht
die Schotten dicht. Automatisch.*

ROLLÄDEN, LAMELLEN- UND SONNEN-
STOREN SOWIE VIELES MEHR BEWEGEN
SICH GANZ NACH IHREN WÜNSCHEN.
ODER NACH DEN LAUNEN DES WET-
TERS. AUTOMATISCH. DANK STEUE-
RUNGEN UND MOTOREN VON SOMFY.

SOMFY

Wer sonst?

SOMFY AG, VORBUCHENSTRASSE 17,
8303 BASSERSDORF, TEL: 01 836 80 70

**Der Charakter eines Menschen
bildet sich aus Erfahrungen.**

**Auch beim Haus
bilden die Details ein Ganzes.**



Setzen Sie auf Kompetenz

Viele Teile bilden ein Ganzes im Wohn-
bau. Das Kamin ist ein wichtiger Be-
standteil, der Sicherheit gewährleisten
muss, in bezug auf einen sinnvollen
Umgang mit unseren Brennstoffen.
Rutz Kaminbau AG setzt führende Tech-
nologien für kompetente Lösungen ein.

**RUTZ
KAMINBAU**

DER NAME FÜR KAMINE

RUTZ KAMINBAU AG
Wibachstr. 3 • Postfach • CH-8153 Rümlang
Telefon 01-817 13 11 • Fax 01-817 24 33

Stahl • Glas

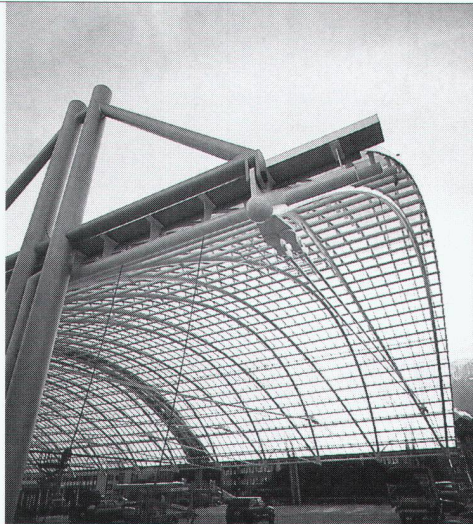

Projekt: Postautostation Chur Hallendach Architekten: Prosi Chur & Obrist St. Moritz

Stahl-Glas-Konstruktionen in architektonisch perfekter Voll-
endung verwirklichen wir mit innovativen Ideen und
höchsten Anforderungen an Materialien und Ausführung.



Tuschmid AG
Tuschmid Engineering AG
Tuschmid Constructa AG
CH-8501 Frauenfeld
CH-8501 Frauenfeld
CH-6065 Meggen
Telefon 054 728 81 11
Telefon 054 728 81 11
Telefon 041 37 40 04

**Brauchen Sie Raum nach Mass
für Büro, Lager, Werkstatt usw.?**

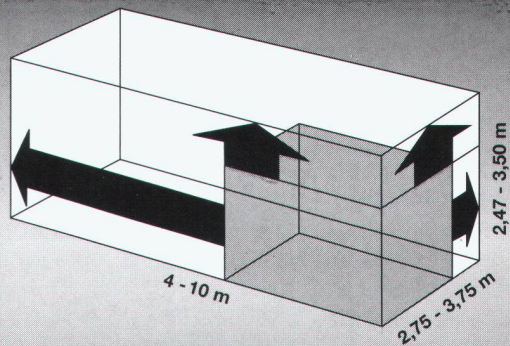

Die Lösung heisst FRISBA Polybox

- Raum à la carte mit der
Beton-Raumzelle aus einem Guss
- Die einfache und schnelle Lösung
für Ihre Raumprobleme

Rufen Sie uns an oder faxen Sie Ihren Plan.

FRISBA Polybox

FRISBA AG, 6275 Ballwil
Garagen, Tiefgaragen, Raumzellen
Tel. 041-89 16 66, Fax 041-89 33 94

ArchiCAD 2D/3D

**für
Windows/Windows NT**

identisch und kompatibel
mit:

- ArchiCAD
Macintosh**
- ArchiCAD
Power PC**

**für
Apple Macintosh/Power PC**

identisch und kompatibel
mit:

- ArchiCAD
Windows**
- ArchiCAD
Windows NT**

Generalvertrieb für die Schweiz und das Fürstentum Liechtenstein
INGENIEUR- & PLANUNGSBÜRO BOGATZKIAG
Bahnstrasse 102, CH-8105 Regensdorf, Telefon 01/870 05 01, Telefax 01/870 06 43

Die
bessere
Lösung

Mit Brandabschottungen an kritischen Stellen das Schlimmste verhindern!

Für Brandfälle wirksam vorbeugen,
ist ein "Muss". Besonders wirksam ist das
richtige Abschotten von Öffnungen und
Leitungsdurchgängen an Wänden, Decken
und Böden.

NeoVac installiert fachmännisch die bewährten
Systeme aus dem HILTI-Brandschutzsortiment.
Verlangen Sie Unterlagen!

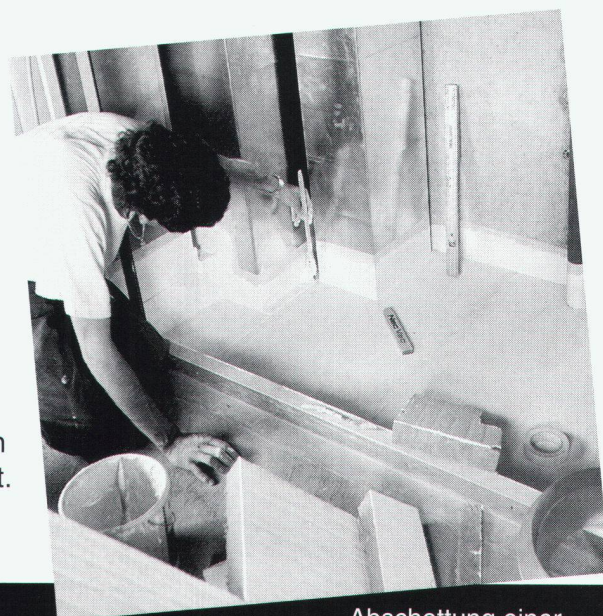

Abschottung einer
Steigzone mit Weichschott

NeoVac

9463 Oberriet Eichastr. 1 Tel. 071/780 180 Fax 071/78 35 66

Feller

S I E E N T S C H E I D E N !

16 Farben und alle möglichen **Funktionen**: Das sind Gestaltungs- und Anwendungsmöglichkeiten wie sie nur ein Schalter- und Steckdosen-Programm bietet.

Das ist EDIZIO von Feller:

- EDIZIO Unterputz
- EDIZIO Aufputz
- EDIZIO für Brüstungskanäle
- EDIZIO Infrarot

Feller AG

Postfach

CH-8810 Horgen 1

Telefon 01 728 72 72

Telefax 01 728 72 99

Edizio
by
FELLER

