

**Zeitschrift:** Schweizer Ingenieur und Architekt  
**Herausgeber:** Verlags-AG der akademischen technischen Vereine  
**Band:** 115 (1997)  
**Heft:** 12

## **Werbung**

### **Nutzungsbedingungen**

Die ETH-Bibliothek ist die Anbieterin der digitalisierten Zeitschriften. Sie besitzt keine Urheberrechte an den Zeitschriften und ist nicht verantwortlich für deren Inhalte. Die Rechte liegen in der Regel bei den Herausgebern beziehungsweise den externen Rechteinhabern. [Siehe Rechtliche Hinweise.](#)

### **Conditions d'utilisation**

L'ETH Library est le fournisseur des revues numérisées. Elle ne détient aucun droit d'auteur sur les revues et n'est pas responsable de leur contenu. En règle générale, les droits sont détenus par les éditeurs ou les détenteurs de droits externes. [Voir Informations légales.](#)

### **Terms of use**

The ETH Library is the provider of the digitised journals. It does not own any copyrights to the journals and is not responsible for their content. The rights usually lie with the publishers or the external rights holders. [See Legal notice.](#)

**Download PDF:** 16.03.2025

**ETH-Bibliothek Zürich, E-Periodica, <https://www.e-periodica.ch>**



**EgoKiefer hat  
das Fenster  
entscheidend  
verbessert:**



**Mit EgoVerre®,  
dem ersten  
vollkommenen  
Isolierglas.**

EgoVerre® ist das weltweit erste Isolierglas für den Hausbau mit gleichmässig hoher Isolationswirkung bis an den Glasrand bei extremer Langlebigkeit. Ein thermoplastisches Kunststoffprofil ersetzt bei EgoVerre® den als Kältebrücke bekannten Metallabstandhalter. Der positive Effekt unserer Innovation: kaum noch Kondenswasser auf der Fensterinnenseite und weniger Luftturbulenzen. Wohnen wird behaglicher – bei sinkenden Heizkosten. EgoVerre® ist in der Schweiz exklusiv bei EgoKiefer erhältlich und wird dank modernster Verfahrenstechnik zum Preis von konventionellem Isolierglas angeboten. Es kann in jedes Produkt unserer Fenster- und Türenpalette integriert werden, auch in bereits eingebaute Fenster- und Türrahmen. Interessiert? Wir schicken

**EgoVerre®**  
Das vollkommene Isolierglas

Ihnen gerne einen ausführlichen Prospekt. EgoKiefer, Nr. 1 für Fenster  
und Türen in der Schweiz, 9450 Altstätten/SG, Telefon 071/757 33 33.

**EgoKiefer**  
Fenster und Türen

**Wenn die Leitplanke hält,  
was sie verspricht...**

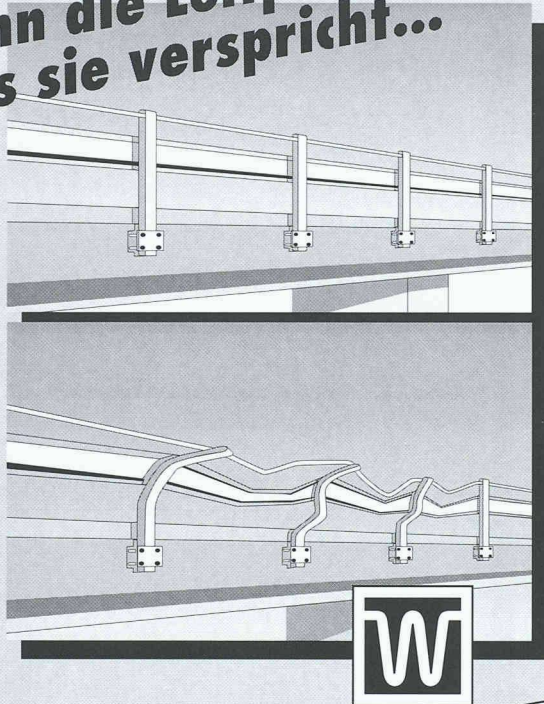

**WALSER+CO.AG**

...hatten Sie Glück im Unglück und eine Betonverankerung von Walser. Das neue Befestigungssystem für Bauelemente wie Leitplanken, Geländer, Schallschutzwände und Vordächer und einiges mehr, gewährleistet höchste Sicherheit.

**Die wichtigsten Merkmale der Walser-Betonverankerung**

- montagefreundlich
- zuverlässig
- brandsicher
- reparaturfreundlich
- korrosionsgeschützt
- wirtschaftlich
- umweltfreundlich
- bietet neue Konstruktionsmöglichkeiten
- ist in vielen Versionen und Normgrößen erhältlich

**Rufen Sie uns an. Unsere Spezialisten geben gerne Fachauskunft.**

9044 Wald AR  
Tel. 071877 15 21  
Fax 071877 15 07

**Brücken in Stahl**

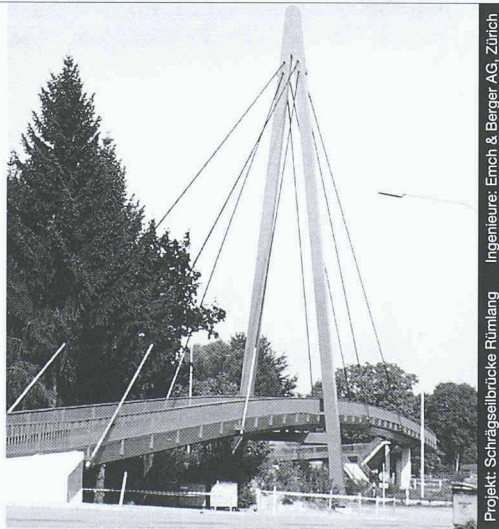

Projekt: Schrägseilbrücke Rümliang Ingenieure: Emch & Berger AG, Zürich

Nur mit diesem Baustoff sind die grössten Spannweiten und Höhen möglich, dies mit Berücksichtigung der Wirtschaftlichkeit und des vorteilhaften Leistungsgewichtes. Stahl bietet eine nahezu unerschöpfliche Fülle von Möglichkeiten, Ihre Ideen zu verwirklichen.

Wir informieren Sie gerne kompetent und ausführlich.



Tuchschnid Engineering AG  
Kehlhofstrasse 54, CH-8500 Frauenfeld

Telefon 052/728 81 11  
Telefax 052/728 81 00

**FLEXWELL - Fernwärmeleitungen**

Ein biegbares, wärmedämmtes Chromnickelstahlrohr mit Stahlmantel und äusserem mehrschichtigem Korrosionsschutz. Längen bis 800 m lassen sich in schwierigstem Gelände, in einem Stück auf dem kürzesten Weg rasch verlegen. Vorteile: Keine Verbindungen im Erdreich. Kürzeste Trassenführung. Keine Schweißarbeiten und Druckproben. Kleine Grabenabmessungen. Betriebstemperatur bis 140°C, Betriebsdruck bis 16 bar.

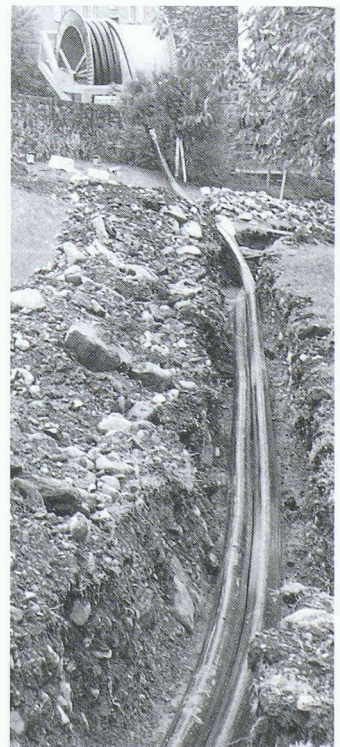
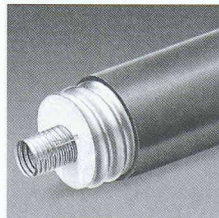

**Rohrsysteme**

Brugg Rohrsystem AG  
Fernwärme- und  
Flüssigkeitstransport-Leitungen

CH-5200 Brugg  
Telefon 056 460 35 00  
Telefax 056 460 35 35

# DAS BAUGESPANN - IHRE

# VISITENKARTE

Montage

Demontage

Vermietung



**KELLER  
+STEINER AG  
BAUPROFILE**

Industrie Breite 5615 Fahrwangen  
Tel. 056/667 36 27 Fax 056/667 33 47

## Preisgünstig - Ausführungen in diversen Kantonen

**SPUNDWÄNDE**  
SIND UNSERE SPEZIALITÄT

...kein Lärm  
...keine Erschütterung

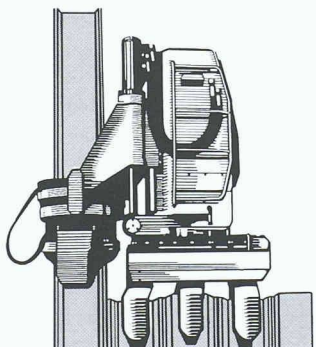

Pressen und Ziehen  
mit dem Silent Piler

**BRUN** GEBR. BRUN AG  
Bauunternehmung  
Luzern

Schützenmattstrasse 36  
6021 Emmenbrücke  
Telefon 041-261 00 55  
Telefax 041-260 50 77

## Bauen mit der Natur



### Steilböschungen

Mit dem Bauhauptstoff Erde  
für begrünbare Stützwerke  
im Strassen-, Garten- und Bahnbau.

**STEBO**



### Steinkörbe

Aus aluverzinktem  
Stahldraht für Stützmauern,  
Hangbefestigungen, Lärmschutz-  
und Bachverbauungen.

**RUBO**

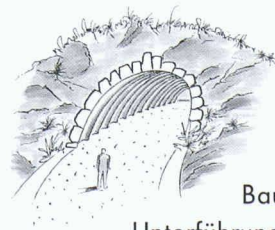

### Wellstahl- konstruktionen

Die Multi-Plate-  
Bauweise für Durchlässe,  
Unterführungen, Tunnels und Silos.

**HAMCO**

## 6. Solarsalon der Schweiz in Zürich

und 9. Leicht-Elektromobil-Salon, 17.-20. April 1997

Do/Fr/Sa 10-20 Uhr, So 10-18 Uhr

- Umfassendste Sonnenenergie-Ausstellung
- Neueste Solaranlagen für Wärme und Strom
- Neu: Solarflugzeuge und Solarboote
- Neu: EWZ-Solarstrombörse
- Neue Leicht-Elektromobile + Elektrovelos zum Testen
- Erstmals in Zürich: Sonderschau Elektrovelos
- Neu: Holzenergie und Wärmepumpen
- Stündliche Vorträge für alle
- Gratis: Betreutes Kinderprogramm...



Messe Zürich

Informationen: Ing. Büro Muntwyler  
Pf 512, 3052 Zollikofen, Tel. 031 911 50 61

Verlangen Sie Informationen bei: Bossard + Staerke AG  
Im Göbli 61 · 6301 Zug · Tel. 041 769 12 12 · Fax 041 761 45 69

# HUESKER + SCHOELLKOPF = umfassendstes Geotextil- Angebot in der Schweiz!

Eine einfache Rechnung, die bestimmt auch für Sie aufgeht! Zu den seit Jahren erfolgreich eingesetzten **Enkadrain** Filter-, Sicker- und Schalungsmatten von Akzo Nobel Geosynthetics kommt neu das innovative **HUESKER**-Programm hochwertiger synthetischer Geogitter, Gewebe, Gewirke, Vlies- und Verbundstoffe sowie geosynthetischer Ton-Dichtungsbahnen hinzu: Die Produkte Fortrac®, Stablenka®, Comtrac®, Incomat® und NaBento® finden ihren Einsatz im **Erd- und Grundbau, Deponiebau, Wasserbau und Verkehrswegebau**; sie sichern, schützen, trennen, dränen, filtern und armieren **anforderungsgerecht und kostengünstig**.

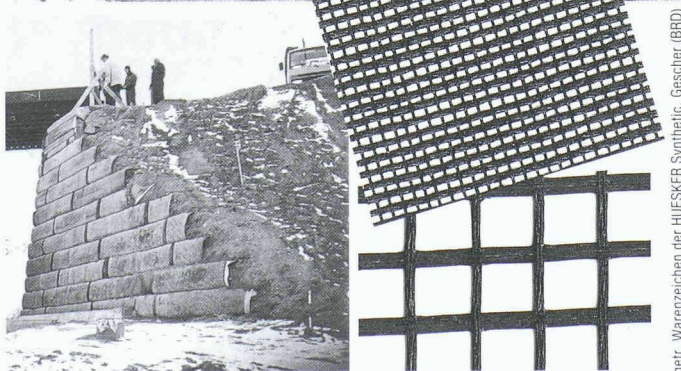
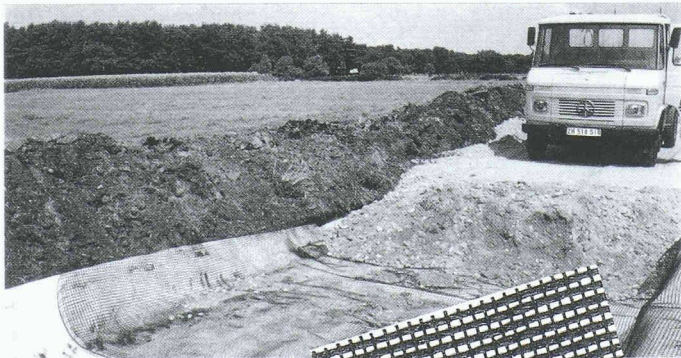

Anwendungsberatung und Verkauf:

**SCHOELLKOPF AG**

Schaffhauserstrasse 265, 8057 Zürich  
Tel. 01/312 16 16, Fax 01/312 16 26



© Einget. Warenzeichen der HUESKER Synthetic, Gescher (BRD)

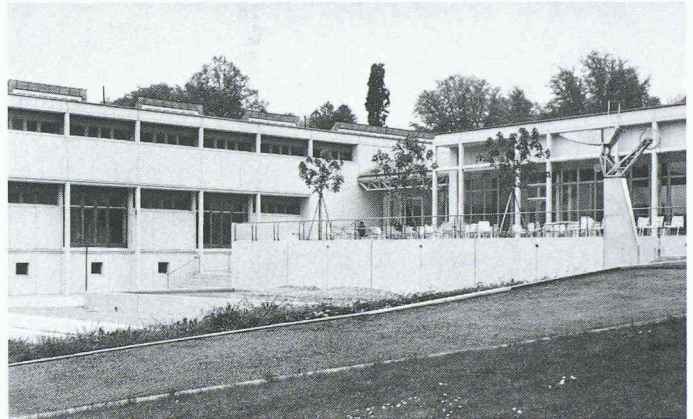

## Verbundpfähle

Beispiel: Öffentliche Gebäude. Neubauteil  
Kantonsschule Rychenberg, Winterthur.

Einsatzbereiche der Verbundpfähle:

- Pfahlfundationen,
- Unterfangungen und Fundamentverstärkungen,
- Hang- und Rutschstabilisierungen,
- Auftriebssicherungen,
- kleine Rühlwände.

Wir sind **die** Spezialisten  
für Spezialarbeiten im Tiefbau

**GREUTER  
GRUNDBAU AG**

8182 Hochfelden, Postfach 26  
Tel. 01-860 70 78 · Fax 01-860 80 65



**Sicherheitsroste**

**Sicherheitstreppen**

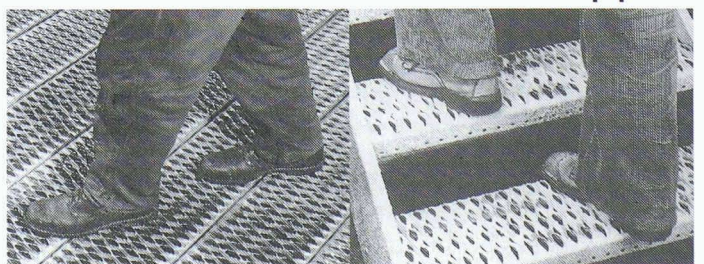

ECKOLD AG

7203 Trimmis Telefon 081 354 12 50 Telefax 081 354 12 51

## Stahlkonstruktionen für den Tiefbau

### Leitschranken

für Nationalstrassen, Hauptverkehrsstrassen,  
Nebenanlagen oder als Fassadenschutz



### VECU-STOP®

Anpralldämpfer zum Schutz  
an besonders gefährlichen Stellen



- Ihr Spezialist für
- Leitschranken
  - Anpralldämpfer
  - Geländer
  - Lärmschutz
  - Wellstahl
  - Spiwell



**KOENIG**  
**Bausysteme**

CH-8953 Dietikon  
Lagerstrasse 10  
Tel. 01 743 31 11  
Fax 01 741 18 65

# Nur Luft. Und sonst gar nichts.

D. Lacher-Dumas

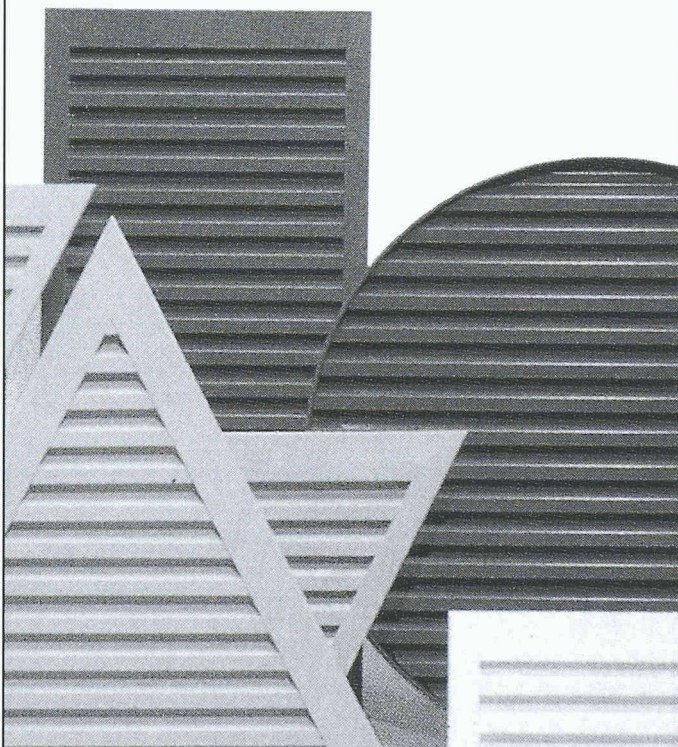

## Hinter Renson-Lüftungs- Gitter.



**RENSON**  
**LÜFTUNGSGITTER**  
**Gitterrost-Vertrieb**

Gitterrost-Vertrieb Walter Albiez AG  
Bahnhofstrasse 33 · 8107 Buchs ZH  
Tel. 01/845 08 09 · Fax 01/845 10 08

ANSON liefert



**Bluffventilatoren ANSON VORTA**  
das beste für Kochnischen und Kleinküchen. 220 V, 420 m<sup>3</sup>/h. Nur 28×28×18 cm. ANSON VORTA — ein Qualitätsprodukt von ANSON:

ANSON liefert



**Dampfabzughauben ANSOLUX G/4**  
modernste Bauart mit Schwadenschirm. Fettfilter abwaschmaschinenfest. 220 V 450 m<sup>3</sup>/h. Licht eingebaut. ANSOLUX G/4 ein preisgünstiges Qualitätsprodukt von:

ANSON liefert

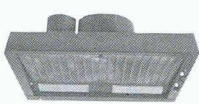

**neue 2-motorige ANSOLUX INCA**  
Dampfabzughauben für perfekte Kücheneventilierung. Hohe Leistung. Sehr leise. Licht eingebaut. 220 V, 530 m<sup>3</sup>/h. — Verlangen Sie unser Angebot:

ANSON liefert

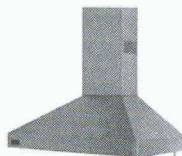

**ANSON DECOR Abzughauben**  
für designbetonte Küchen. Für Einbau und Kochinseln. Inkl. Beleuchtung. 220 V. 400—1000 m<sup>3</sup>/h. In div. Formen und Farben. — Angebot von:

ANSON liefert

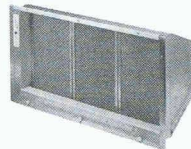

**Hotelküchen-Dampfabzughauben**  
in vielen Grössen und Ausführungen. Rostfrei. Pflegeleicht. Licht eingebaut! Beratung und Angebot von:

ANSON liefert



**auch das Montage-Zubehör** zu Dampfabzughauben und Ventilatoren preisgünstig und genau passend: Flex, Lüftungsschläuche, steckbare Kanäle und Abluftrohre, Aussenwand- und Dachdurchführungen, Wetterschutzgitter etc. Fragen Sie ANSON:

D6

**ANSON AG 01/4611111**

8055 Zürich  
Friesenbergstr. 108  
Fax 01/463 09 26

**... Top-Design und Qualität!**

## Der schnelle Griff zur stabilen Grünverbauung

Die einfache Montage der Drahtgitterkonstruktion im Baukasten-

system ermöglicht Materialersparnisse und garantiert Sicherheit und Stabilität. Verlangen Sie unsere ausführliche Dokumentation.



**Drahtschotterkörbe System h+s füllemann AG**

Moosgarten • 9200 Gossau/SG  
Tel. 071/385 30 30 • Fax 071/385 41 56



### NOVOBOX

Das richtige Raumangebot — Ihren Bedürfnissen entsprechend.  
Einzelne oder beliebig zusammensetzbare Einheiten.



Geeignet auf **Baustellen** für Wohnzwecke, Wasch- und Toilettenräume, Baubüro, Mannschaftsraum usw.  
**Sportanlagen** für Umkleieräume mit Toiletten, Duschraum, Geräteraum usw.  
**Kindergarten** für Garderoben, Arbeits- und Spielraum, Toilettenanlagen usw.



NovoBoxen sind verzinkt und einbrennlackiert, optimal isoliert mit Doppeldach, stapelbar, robust, praktisch, wirtschaftlich.

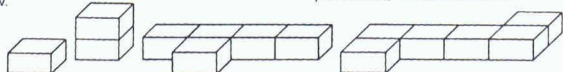

Lassen Sie sich von uns informieren. Wir haben den richtigen Raum für Sie.

**MAX URECH**  
Lager- und Fördertechnik  
CATERPILLAR Gabelstapler



5606 Dintikon  
Tel. 056/624 23 27  
Fax 056/624 26 61

### BFL-MASTIX®

Fugenbänder für die Wasserdichtung von festen und beweglichen Fugen in Betonbauten

Internet: <http://www.mastix.ch>

**mastix sa** Fax 021/648 31 72

**ISO 9001**

SGS  
N° enr. 12396-01  
**mastix sa**

**Wir helfen unserer Bergbevölkerung — helfen Sie mit!**



**SCHWEIZER BERGHILFE**

Telefon 01/710 88 33  
Fax 01/710 80 84

