

Zeitschrift: Schweizer Ingenieur und Architekt
Herausgeber: Verlags-AG der akademischen technischen Vereine
Band: 115 (1997)
Heft: 39

Werbung

Nutzungsbedingungen

Die ETH-Bibliothek ist die Anbieterin der digitalisierten Zeitschriften. Sie besitzt keine Urheberrechte an den Zeitschriften und ist nicht verantwortlich für deren Inhalte. Die Rechte liegen in der Regel bei den Herausgebern beziehungsweise den externen Rechteinhabern. [Siehe Rechtliche Hinweise.](#)

Conditions d'utilisation

L'ETH Library est le fournisseur des revues numérisées. Elle ne détient aucun droit d'auteur sur les revues et n'est pas responsable de leur contenu. En règle générale, les droits sont détenus par les éditeurs ou les détenteurs de droits externes. [Voir Informations légales.](#)

Terms of use

The ETH Library is the provider of the digitised journals. It does not own any copyrights to the journals and is not responsible for their content. The rights usually lie with the publishers or the external rights holders. [See Legal notice.](#)

Download PDF: 16.03.2025

ETH-Bibliothek Zürich, E-Periodica, <https://www.e-periodica.ch>

Das FlowTex-Verfahren.

Kompetente Partner für grabenlose Verlegung

FlowTex heisst die Verlegetechnik für Rohre und Leitungen. Dieses Verfahren funktioniert unterirdisch, umweltschonend und komplett verdrängungsfrei. Dabei ist es wirtschaftlich und ermöglicht eine beschädigungs- und spannungsfreie Rohrverlegung. Mit modernen Bohrgeräten unterschiedlicher Baugrößen bewältigen wir verlaufsgesteuert Bohrstrecken bis zu 2000 m Länge und 70 m Tiefe. Dabei sind sandige, bindige oder leicht kiesige Böden bis hin zu Festgestein kein Problem.



Ausführliches Informationsmaterial oder ein persönliches Gespräch über die Vorteile der grabenlosen Leitungsverlegung erhalten Sie direkt bei FlowTex. Einfach anrufen oder faxen.

FlowTex[®]
SERVICE AG SCHWEIZ

FlowTex Service AG Schweiz
Bruneggerstrasse 45, 5103 Möriken
Telefon 062/887 80 60, Fax 062/887 80 70

FlowTex Service SA Suisse
Chemin des Larges-Pièces, 1024 Ecublens
Tél. 021/691 08 78, Fax 021/691 08 79

NEU! **Hoval**[®] **Primo**

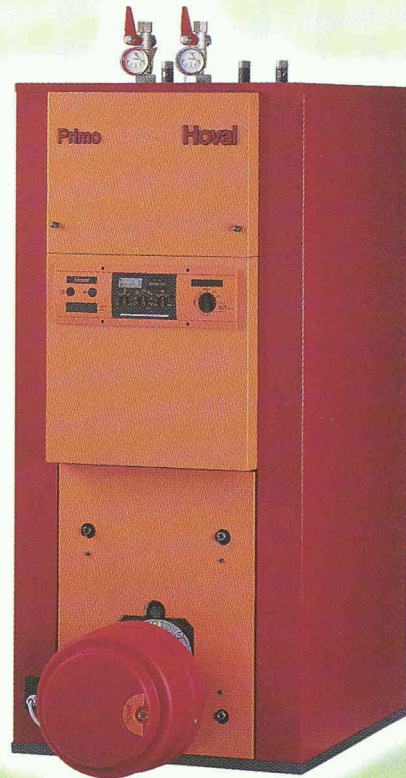

Der Öl-Heizschrank, der's in sich hat!

Für Heizung und Warmwasser
im Einfamilienhaus.

Erstaunlich im Preis – und noch
schonender für die Umwelt.

Ideal in Kombination mit Hoval SolarCompact
Sonnen-Energiesystem.



Jetzt mit
Öko-Spar-Check.
Ihre Kunden sparen
Fr. 500.- oder Fr. 1'000.-
je nach Bezug eines
Hoval Primo.
Einlösbar bis 31. 3. 1998.
Näheres erfahren Sie bei:
Hoval Herzog AG
8706 Feldmeilen
Telefon 01 925 61 11
Fax 01 923 11 39

Hoval

Verantwortung für Energie und Umwelt

EINLADUNG

1928

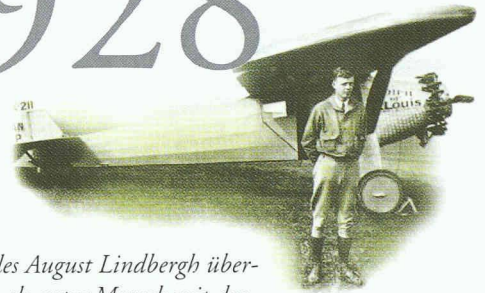

Charles August Lindbergh überquert als erster Mensch mit der «Spirit of St. Louis» im Non-Stop-Flug den Atlantik.

Unser Jahrhundert ist geprägt von einer Vielzahl herausragender Erfindungen. Nicht alle Pionierleistungen sind dabei so spektakulär wie der Transatlantikflug von Charles A. Lindbergh oder der erste Schritt auf dem Mond von Neil Armstrong. Mit der Entwicklung von GLENIUM, der neuen Generation Hochleistungsverflüssiger, zeigt MBT jedoch, dass Pionierleistungen auch in der heutigen Zeit erbracht werden können.

Dank seiner hervorragenden Wirkung ermöglicht es GLENIUM, Beton mit sehr geringem Wasser-Zement-Wert (W/Z-Wert) <0.40, hohem Ausbreitmass >60 cm und langer Offenzeit bei nur geringer Dosierung des Hochleistungsverflüssigers herzustellen. Und das möchten wir Ihnen gerne zeigen. Vor Ort. In der Praxis. Am 15. Oktober 1997 in Wildegg.

FAX-ANMELDUNG (bis spätestens 6.10.97)

zum «Pionier-Tag» bzw. zur Premieren-Präsentation von GLENIUM am Sitz der Technischen Forschungs- und Beratungsstelle der Schweiz. Zementindustrie (TFB), in Wildegg AG.

Ja, wir sind dabei (Anzahl Personen: _____).

Name: _____ Vorname: _____

Firma/Branche: _____

Adresse: _____

Datum: _____ Unterschrift: _____

Nein, eine Teilnahme ist uns nicht möglich. Senden Sie uns aber die GLENIUM-Dokumentation.

Nach Ihrer Anmeldung erhalten Sie eine separate Bestätigung mit detailliertem Programm.

1969

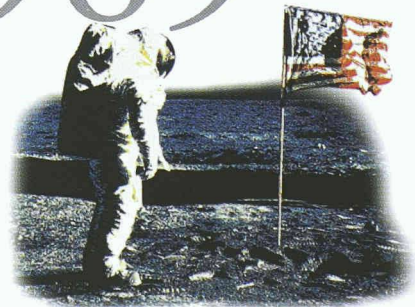

Neil Armstrong betritt von der Landefähre «Eagle» aus als erster Mensch den Mond.

1997



Ein Forscherteam der MBT Master Builders Technologies präsentiert in der Schweiz zum ersten Mal den Beton-Hochleistungsverflüssiger GLENIUM.

MBT (Schweiz) AG
Meynadier
Vulkanstrasse 110
8048 Zürich
Telefon 01-438 22 11
Telefax 01-433 08 95



Master Builders
Technologies

Gemeinsam Zukunft bauen.

SKW-MBT
CONSTRUCTION CHEMICALS



Die Meinung des Spezialisten

Die Cipag-radiamon-Heizgeräte werden nach dem katalytischen Verbrennungsprinzip mit Gas betrieben, d.h. bei niedriger Temperatur und ohne Flamme. Dieses einzigartige und exklusive System erlaubt es schnell und mit einer gleichmässigen Temperaturverteilung jeden Raum mit wenigen Geräten und höchster Sicherheit zu heizen. Sogar in entzündbarer Umgebung.

Das Cipag-radiamon System wird mit Erdgas oder Propan betrieben. Leistungsbereich von 7 bis 10 kW. Weil die Geräte keine Stickoxyde (NO_x) abgeben, sind sie umweltfreundlich. Cipag-radiamon ist die Heizung, die zur Zeit das beste Preis-Leistungsverhältnis auf dem Markt anbietet.

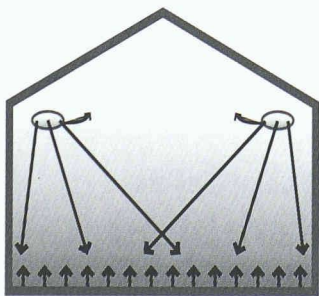

Die Kombination Strahlung/Konvektion ergibt eine gleichmässige Temperaturverteilung im ganzen Raum ohne den geringsten Wärmeverlust.

1+ = erdgas



Energietechnik und Apparatebau
1604 Puidoux-Gare, Tel. 021/926 66 66
Filiale Pfäffikon/ZH, Tel. 01/953 15 15
Filiale Oensingen, Tel. 062/388 10 10

Cipag-radiamon, die einzig katalytische Gasheizung für die Industrie. Sparsam und umweltfreundlich.



Katalytische Gasheizung
Cipag-radiamon von 7
bis 10 kW, für Fabriken,
Garagen, Sport- und
Lagerhallen, usw.



Bestellcoupon für Unterlagen

Ich würde gerne mehr Informationen über die **Cipag-radiamon-**Heizgeräte erhalten

Name _____

Vorname _____

Adresse _____

PLZ/Ort _____

Coupon senden an **Cipag SA - 1604 Puidoux-Gare**
oder per Fax **021/926 66 33**

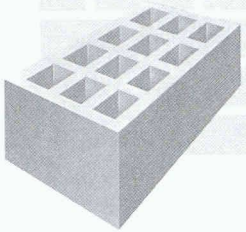

MAC+BAU, WIN/MAC ZEIGT NEUE MÖGLICHKEITEN FÜR KOSTENPLANUNG UND AUSSCHREIBUNGEN

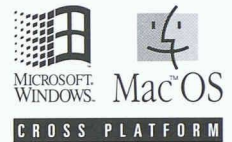

ID- C

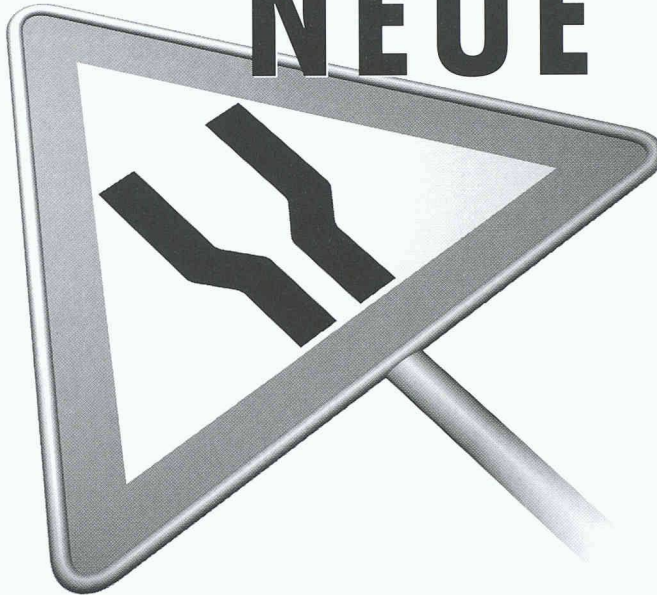

NEUE WEGE

Computersysteme für
Büroadministration
Architekten,
Bauingenieure,
Werbeagenturen und
Visuelle Gestalter

IDC AG Luzern
Langensandstrasse 74
CH - 6005 Luzern
Telefon 041 368 20 70
Fax 041 368 20 79

Beratung, Verkauf,
Schulung und
Unterstützung
von Hard-
und Software

Seit 9 Jahren offiz.
Anbieter und
Direktimporteur
von ArchiCAD

Sie wählen Ihre Kostengliederung
und erfassen alle Beschriebe
Bauteil- oder Leistungsorientiert
angepasst an die Phasen Ihrer
Planung.

Profitieren Sie von der einfachen
Bedienung.

Mit mehr als 10 Jahren Erfahrung
bieten die Werkzeuge von
MAC+BAU wegweisende
Möglichkeiten.

Durchgängig dokumentiert!
Von der Bedarfsplanung bis zur
Schlussabnahme.

Wir zeigen Ihnen gerne die einzige plattformübergreifende Bausoftware.
IDC AG Luzern, Telefon 041 368 20 70

Das harte Trio

Kunstharz

- dicht
- druckfest
- abriebfest
- fugenlos

Steinholz

- fusswarm
- gleitsicher
- staubfrei
- fugenlos

Hartbeton

- druckfest
- abriebfest
- staubfrei
- pflegeleicht

Forbo-Repoxit AG

Helgenstrasse 21, Postfach
8404 Winterthur
Telefon 052 242 17 21
Telefax 052 242 93 91

Filiale: 3014 Bern
Stauffacherstrasse 77
Telefon 031 333 82 00
Telefax 031 333 82 10



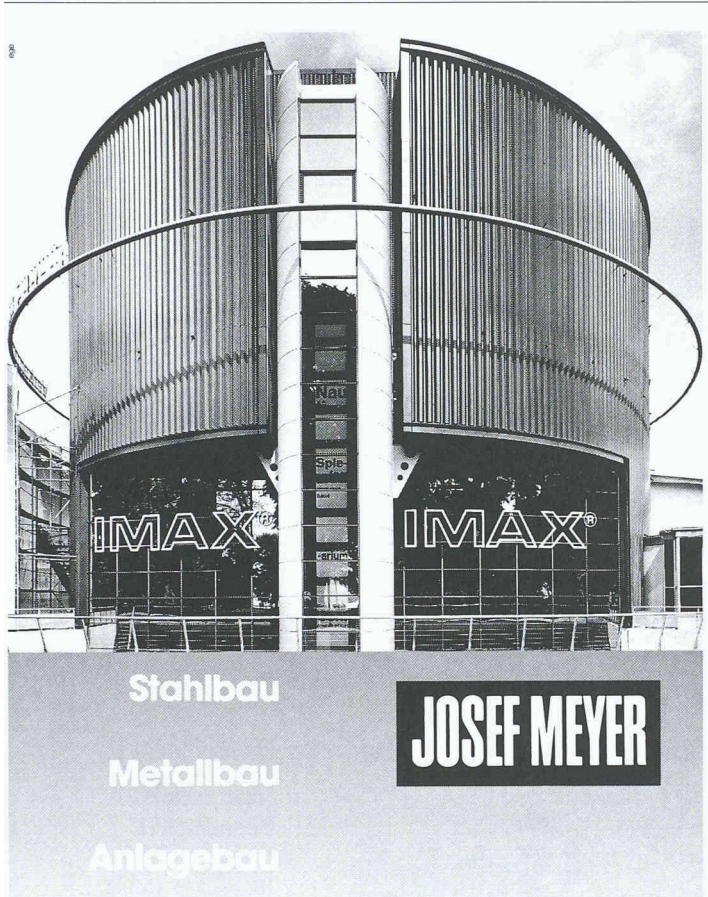

Stahlbau

Metallbau

Anlagebau

JOSEF MEYER

JOSEF MEYER STAHL UND METALL AG CH-6032 EMMEN/LUZERN
 TEL. 041 / 269 44 44 FAX 041 / 269 44 88

DARO TOR – mit Sicherheit kundennah und servicebewusst



Immer
in Ihrer
Nähe

...schnell, sicher,
langlebig?
Sind das Ihre
Anforderungen und
Kriterien bei
der Torwahl?
Dann ist DARO TOR
Ihr Partner
für individuelle
Torlösungen bei
Gewerbe- und
Industriebauten.

Bitte ausschneiden und einsenden oder faxen ✂

Bitte senden Sie mir:

- den Torplanungsordner
- die Referenzliste
- Gerne würde ich einen Termin mit Ihrem Torberater Herr Heusser vereinbaren

DARO TOR
Dahinden + Rohner Industrie Tor AG

8320 Fehraltorf · Allmendstr. 11 · Tel. 01 955 00 22 · Fax 01 955 00 87

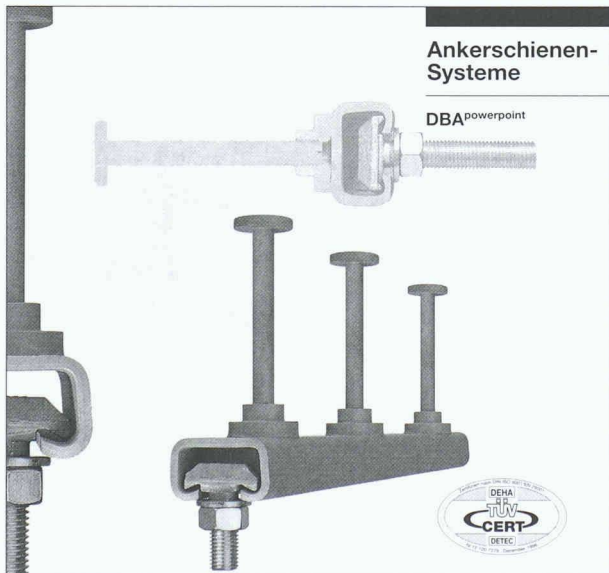

Ankerschienen-
Systeme

DBA^{powerpoint}

DBA^{powerpoint} – die neue Alternative

DBA^{powerpoint} (DEHA-Bolzen-Ankerschiene) ist ein Stahlbauteil für den Ortbeton oder Betonfertigteile aller Art (Stützen, Binder, Platten, etc.). Sie fügt sich ein in die Reihe von Ankerschienen, die heute als anerkannte Technik auf dem Markt sind.

Neu ist die Technologie der Anschweißmutter. Sie ist patentiert und macht DBA^{powerpoint} zu einem leistungsstarken Produkt

der Befestigungstechnik. In internationalen Großprojekten bereits erfolgreich eingesetzt, kommt DBA^{powerpoint} jetzt auch auf den Schweizer Markt.

DBA^{powerpoint} dient der Befestigung von:

- Stahlbetonfassaden
- Natursteinfassaden
- Anschlußkonstruktion aus Stahl oder Holz
- Verblendmauerwerk
- Versorgungsleitungen

RISS

CH-8108 Dällikon-Zürich
 Industriestrasse 32
 Telefon (01) 8 44 11 22
 Telefax (01) 8 44 11 51

CH-1166 Perroy-Sus-Craux
 Case postale 33
 Telefon (021) 8 25 24 14
 Telefax (021) 8 25 41 40

JETZT BLEIBT DER TRITTSCHALL AUF DER STRECKE

Die SCHÖCK TRONSOLE® Typ AZ in zwei Varianten für eine trittschalltechnische Trennung von Wand und Treppe.

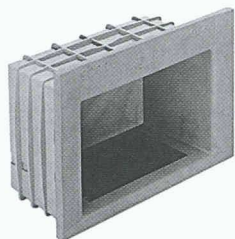

SCHÖCK TRONSOLE® Typ AZ-Mauerwerk

Die robuste Aussparungsform mit integrierter Manschette aus hochbelastbarem Kunststoff – speziell für den vereinfachten Einbau ins Mauerwerk mit geringer Einbautiefe entwickelt.



SCHÖCK TRONSOLE® Typ AZ-Beton

Die Kunststoff-Aussparungsform für betonierte Wände. Mit optimiertem Nagelrand für die Schalung. Nach dem Ausschalen einfach die Abstandsmanschette herausklappen, dann ringsum in die Nut eindrücken – fertig.

Schöck ist Spezialist bei der Entwicklung von Bauteilen für bauphysikalische Anwendungen im Bereich Trittschallschutz.

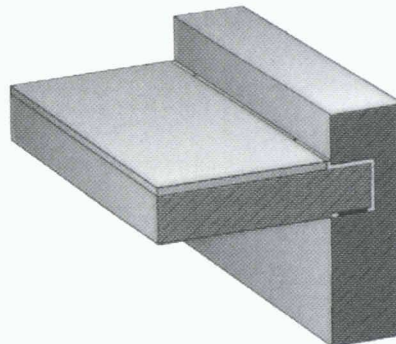

Beispiel: Schöck Tronsole Typ AZ-Beton

Sie erhalten von den Schöck Bauingenieuren Informationen und kostenlose Beratung zum Thema „Wirkungsvoller Trittschallschutz im Treppenhaus“. Rufen Sie uns einfach an.



Schöck Bauteile AG
Pilatusstrasse 26
CH-5630 Muri/AG
Tel. 056/66 45 544
Fax 056/66 44 785

Hygrodiode®

Die dynamische Dampfbremse

HYGRODIODE erfüllt 2 Funktionen: Einerseits wirkt sie wie eine normale Dampfbremse, bei warmem Wetter jedoch trocknet sie eingeschlossene Feuchtigkeit in der Konstruktion mittels Kapillarität aus.

Wichtigste Anwendungsbereiche:

- Steildächer
- Dachgeschossausbau
- Flachdächer
- Holzblockwände
- Holzriegelwände
- Wände aus vorgefertigten Elementen

Verlangen Sie unsere Seminarunterlagen!

ICOPAL AG – Verkauf – Postfach 26 – 4538 Oberbipp

Telefon: 032/631 60 30 – Fax: 032/631 60 39

Icopal AG ist eine Tochtergesellschaft der Siplast SA France

Für Ihre Sicherheit!

JANISOL® 2 für verglaste Feuerschutz-Abschlüsse T30/F30 nach DIN 4102 und

Jansen-ECONOMY 50 für rauch- und flammendichte Türen und Abschlüsse R30.

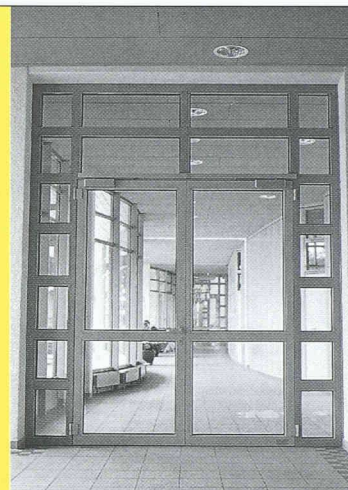

Unsere Profilserien für Brandschutz-Konstruktionen entsprechen den höchsten Sicherheitsanforderungen. Auch elegante, ästhetische Lösungen sind dank den durchdachten Profilsystemen in Stahl einfach zu realisieren.

Überzeugen Sie sich von unseren geprüften Brandschutzsystemen.

Verlangen Sie detaillierte Unterlagen.

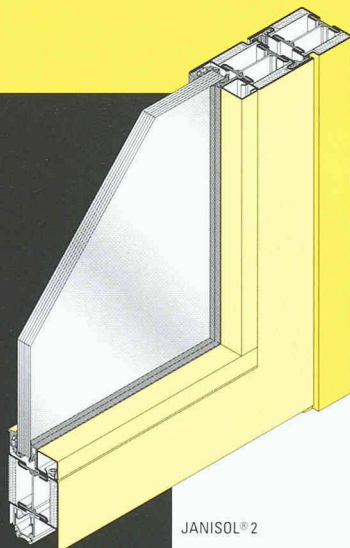

JANISOL® 2

Jansen AG, 9463 Oberriet SG
Stahlröhrenwerk, Kunststoffwerk
Telefon 071-763 91 11
Telefax 071-761 22 70
<http://www.jansen.ch>



Reg.-Nr. 10451

JANSEN

BC&W

ID-C ArchiCAD® 5.0

Apple Masters of Design

Computersysteme für
Büroadministration
Architekten,
Bauingenieure,
Werbeagenturen und
Visuelle Gestalter

IDC AG Luzern
Langensandstrasse 74
CH-6005 Luzern
Telefon 041 368 20 70
Fax 041 368 20 79

Beratung, Verkauf,
Schulung und
Unterstützung
von Hard-
und Software

Seit 9 Jahren offiz.
Anbieter und
Direktimporteur
von ArchiCAD.

ArchiCAD® for TeamWork

ArchiCAD® Classic

Drei leistungsstarke Werkzeuge auf Ihre individuellen Bedürfnisse angepasst!

Info Coupon ausfüllen, ausschneiden
und senden oder faxen an:
IDC AG Luzern, Langensandstrasse 74
6005 Luzern, Fax 041 368 20 79

Nutzen Sie unsere interessanten Bundle-Angebote!

- ArchiCAD Vorführung
- ArchiCAD Bundle-Angebote
- ArchiCAD Umsteiger Angebote
- MAC/WIN Grundkurs
- ArchiCAD Grundkurs 1+2
- ArchiCAD Werkplankurs
- ArchiCAD Spezial/Projektkurs

Firma _____
Name / Vorname _____
Adresse _____
PLZ / Ort _____
Telefon _____

Die schonende und natürliche Wäschetrocknung: SECOMAT-Wäschetrockner



Ob im Ein- oder Mehrfamilienhaus,
SECOMAT-Wäschetrockner sind in
jedem Fall die wirtschaftlichste Lösung!

Verlangen Sie detaillierte Unterlagen
über das komplette SECOMAT-
Programm bei:

Krüger + Co. AG
9113 Degersheim SG, Tel. 071/372 82 82
Niederlassungen: Siebnen SZ, Zizers GR, Same-
dan GR, Dielsdorf ZH, Weggis LU, Grellingen BL,
Münsingen BE, Forel VD, Gordola TI

Ja, senden Sie mir detaillierte Infos über
Ihr SECOMAT-Programm:

Name: _____

Strasse: _____

PLZ/Ort: _____

senden an: Krüger + Co. AG, 9113 Degersheim SG

KRÜGER

Schalten Sie.

programmiert

E13

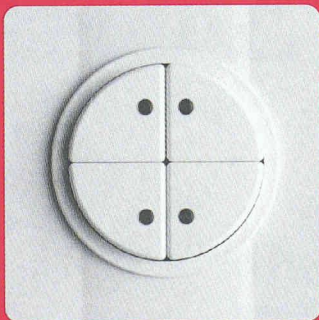

manuell

LINEA

und

automatisch

GIRA

- ein starkes Trio.

LEVY

F I L S

Qualität bis ins Detail.

Levy Filis AG, Fabrik elektrischer Apparate, CH-4013 Basel, Telefon 061/322 00 86, Telefax 061/321 11 69

SCH E D L E | K E L L P A X

Kellpax®

Nassraumtüren
Allwettertüren



Weitere Schweiz. Qualitätstüren von Schedle-Kellpax
Alupan® - Haus- und Bereichsabschlusstüren
Kellcopan® - Innentüren
Sicherheitstüren

erhältlich im Holzfachhandel
Bezugsquellennachweis: T. 056 - 648 99 77 F. 648 97 01

**Erfolgreich inserieren im
«Schweizer Ingenieur und Architekt»**

M-I-S-A-P-O-R N-O-O-O-O-B-I-S



Wahrlich ich sage euch,
wer seine Kirche auf Fels
baut, bekommt beim
Beten kalte Füße.
Eine Schicht MISAPOR®
zwischen Fussboden
und Fels wirkt da
wahre Wunder. Und so
geschah es – in der
*SCHLOSSKAPELLE VON
VADUZ*. Hier isoliert
MISAPOR® den
Naturstein-Fussboden
gegen die Kälte des
Felsens einfach
wunderbar!
Ungläubig?
Verlangen Sie unsere
Unterlagen!

MISA
POR®

Ein Baustoff der Misag

Misag AG, 7302 Landquart, Tel. 081 300 08 08, Fax 081 300 08 09

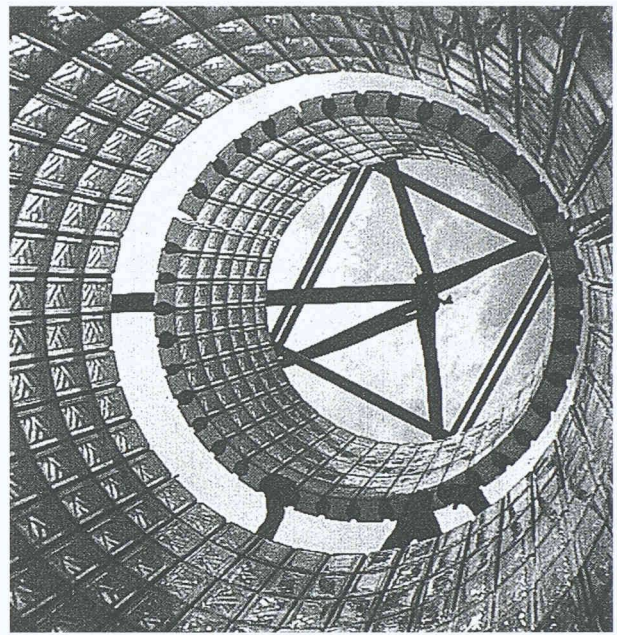

GLASBAUSTEINE VORGEFERTIGTER WAND UND DECKEN

CONTI

42, route de Satigny - 1217 Meyrin-Genève
Tél. 022/341 4081 - Fax 022/341 4082

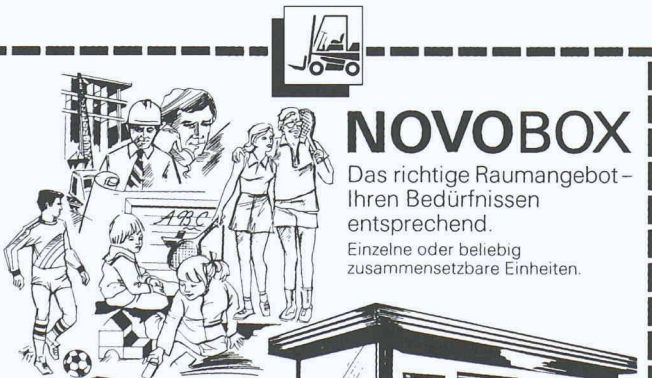

NOVOBOX

Das richtige Raumangebot –
Ihren Bedürfnissen
entsprechend.
Einzelne oder beliebig
zusammensetzbare Einheiten.



Geeignet auf
Baustellen für Wohnzwecke, Wasch-
und Toilettenräume, Baubüro, Mann-
schaftsraum usw.

Sportanlagen für Umkleieräume
mit Toiletten, Duschaum, Geräteraum
usw.

Kindergarten für Garderoben,
Arbeits- und Spielraum, Toilettenanlagen
usw.

NovoBoxen sind verzinkt und
einbrennlackiert, optimal isoliert
mit Doppeldach, stapelbar, robust,
praktisch, wirtschaftlich.

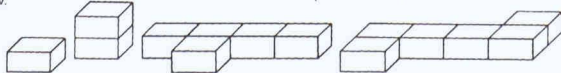

Lassen Sie sich von uns informieren. Wir haben den richtigen Raum für Sie.

MAX URECH
Lager- und Fördertechnik
CATERPILLAR Gabelstapler



5606 Dintikon
Tel. 056/624 23 27
Fax 056/624 26 61

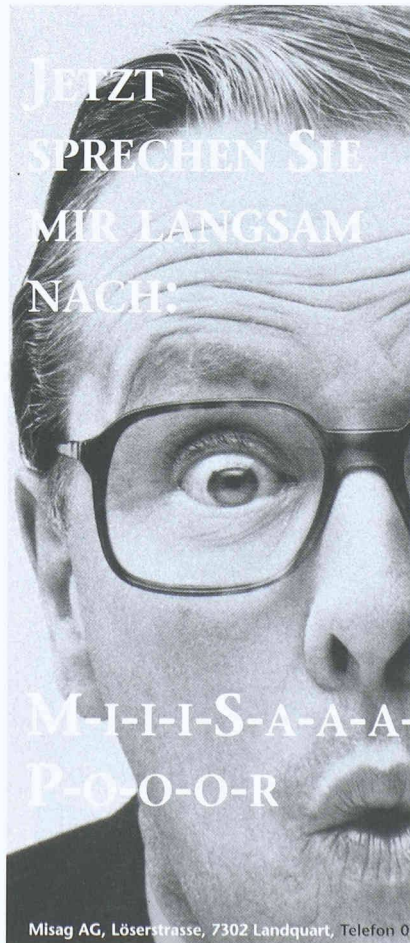

JETZT
SPRECHEN SIE
MIR LANGSAM
NACH!

M-I-I-I-S-A-A-A-
P-O-O-O-R

Schon wieder alles
vergessen? So geht das
nicht – kon-zen-trie-ren
Sie sich! Ultraleicht,
blitzschnell verarbeitet?
Isoliert hervorragend?
Neues Baumaterial?
Genau: Misapor®! Es
eignet sich im Hochbau
primär zum Isolieren.
Seine schnelle
Verarbeitung senkt die
Kosten, seine
zusätzlichen
Eigenschaften heben die
Bau-Qualität! Na also!
Jetzt aber nicht mehr
vergessen!

MISA
POR®

Ein Baustoff der Misag

Misag AG, Löserstrasse, 7302 Landquart, Telefon 081/300 08 08, Fax 081 300 08 09

Immer die Nase vorn haben.

■ Bauabdichtungen ■ Kunstharz-Bodenbeläge ■ Beschichtungen



**PROFIS
IN SACHEN LÜFTUNG**

Axial-Ventilatoren in Standardgrößen und Sonderanfertigungen bis \varnothing 7 m.

8902 Urdorf/ZH
Steinackerstrasse 36

Xpelair Helios extrair
HELIOS VENTILATOREN AG
Lufttechnik

Telefon 01/735 36 36
Telefax 01/735 36 37

Ray ag

Metallfassaden

Dach
Spenglerei
Planung
Renovationen

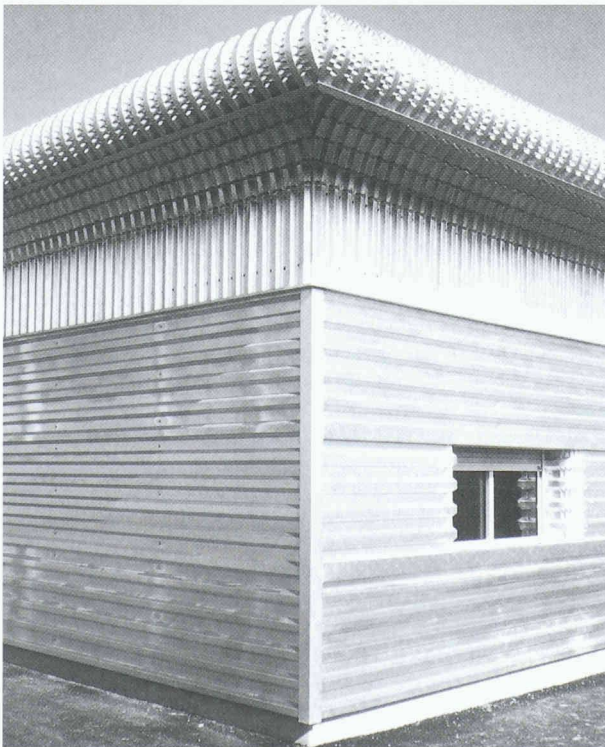

Mühletalweg 22
CH-4600 Olten

Tél. (062) 296 00 10
Fax (062) 296 00 11

BFL-MASTIX®

Fugenbänder für die Wasserdichtung von festen und beweglichen Fugen in Betonbauten

Internet: <http://www.mastix.ch>

mastix sa Fax 021/648 31 72

**ISO
9001**

SQS
N° enr. 12396-01
mastix sa

Erdverlegbare Wassertanks

(Für Öl nicht zugelassen)

Aus glasfaserverstärktem Polyesterharz für:

- Wasser • Abwasser
- Fäkalien usw.

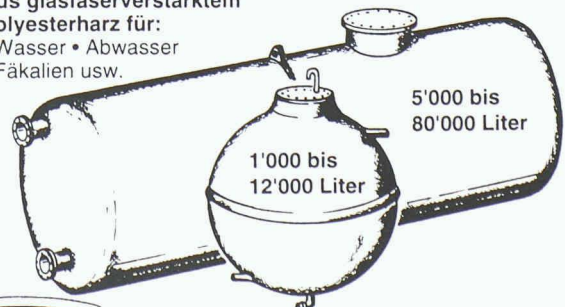

faser-plast

Bitte verlangen Sie Unterlagen!

Faser-Plast AG, Sonnmattstrasse 6-8
9532 Rickenbach-Wil SG, Tel. 071 923 21 44

Immer die Nase ganz vorn haben und uns den entscheidenden Vorsprung zur Konkurrenz verschaffen – das gehört zu unseren Stärken. Bau Partner AG ist der Experte in allen Fragen des Spezialbaus. Wir setzen neueste Produkte, Technologien und Verfahren ein, verfeinern diese ständig und verfügen über das entsprechende Know-how. Kundenwünsche und Marktnischen erkennen, aufspüren und dafür die geeignete Lösung anbieten, das zeichnet unser Unternehmen aus.

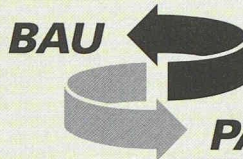

PARTNER AG

Spezialisten für Problemlösungen.

BAU PARTNER AG
 Vogelastrasse 48, 8953 Dietikon
 Telefon 01-742 00 11, Telefax 01-742 00 20
 Filiale: 8964 Rudolfstetten AG

Injektionen ■ Klebebewehrung ■ Betonsanierungen ■ Bautenschutz

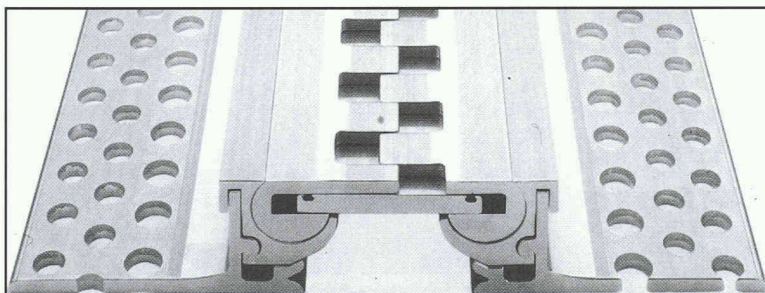

Für Fussbodenflächen mit starker Belastung

DIE Konstruktion über DER Dilatationsfuge

Reihe FS 100
 erschütterungsfrei befahrbar mit
 Gabelstapler und Palett-Hubwagen

BAMECOAG

8424 Embrach, Stationstrasse 100
 Tel. 01/865 31 34, Fax 01/865 57 90

MAB

Amsler AG 4512 Bellach

Blech - Form - Farbe + Finish

Telefon 032 618 11 31

Fax 032 618 14 78

CUPOLUX-LICHTKUPPELN: DIE LICHTBLICKE AM BAU.

Die überlegene Systemlösung für Tageslicht, Frischluft, Rauch- und Wärmeabzug. Optimiert jedes Flachdachgebäude. Cupolux – führend in Qualität und Support.

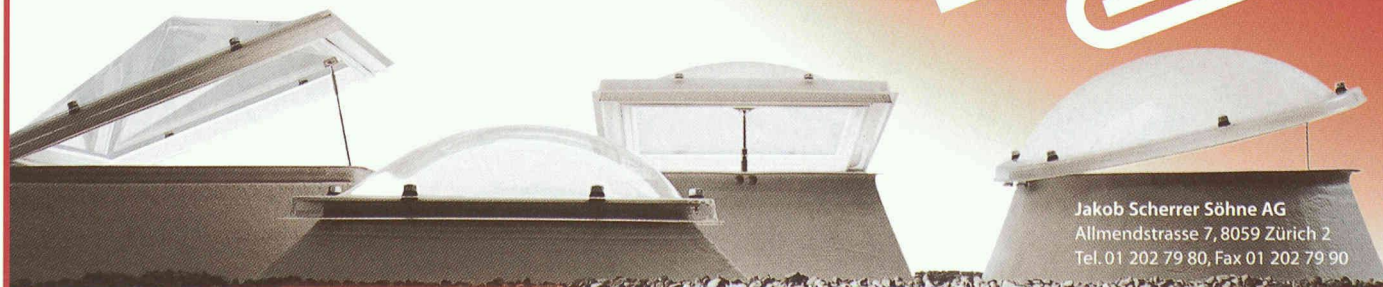

Jakob Scherrer Söhne AG
 Allmendstrasse 7, 8059 Zürich 2
 Tel. 01 202 79 80, Fax 01 202 79 90

Bau- und Apparatespenglerei

CUPOLUX-Lichtkuppeln
 und -Lichtbänder

Rauch- und
 Wärmeabzugsanlagen

Statische Entlüfter

Bleipresswerk

Das Schönste daran: dieser Anblick freut auch Ihren Buchhalter.

Buchhalter mögen wenig Interesse an Design haben. Aber sie sind – genau wie Sie – sehr zum Preis interessiert. Und darum auch an den neuen HP DesignJet 400 Printern. Denn diese bieten alles, was Sie von Hewlett-Packard erwarten:

Aussergewöhnliche Druckqualität in Schwarzweiss (HP DesignJet 430) oder in Farbe (HP DesignJet 450C), egal ob es sich um Pläne, Zeichnungen, 3D-Grafiken oder Fotos handelt. Einfache Installation ist ebenso selbstverständlich wie die Ausrüstung mit

HP-Treibern für problemloses Ausdrucken mit HP ZoomSmart Skalier-Technologie aus AutoCAD, Windows 3.1, Windows 95 und Windows NT 4.0*.

Die Bedienung ist noch einfacher geworden: Sie haben die Wahl zwischen Einzelblatt-Druck oder zeitsparendem Rollen-Druck. Und der Fast-Print-Modus für Probeausdrucke schützt Sie zudem vor kostspieligen Fehlern. Am meisten wird Sie aber bestimmt der Preis beeindrucken. Und Ihren Buchhalter erst recht.



HP DesignJet 430 Fr. 2890.-*

HP DesignJet 450C Fr. 3590.-*

DIE NEUE HP DESIGNJET 400 SERIE.

SAATCHI & SAATCHI ADVERTISING



* empfohlener Verkaufspreis.

* Die HP DesignJet 430 und 450C verfügen über Industriestandard CAD-Sprachen (HPGL2, HPGL, Emulation, HPRTL, PJI, PHL) und optionale JetDirect EX für den problemlosen Netzwerkanschluss.

 **HEWLETT
PACKARD**

Sie möchten mir und meinem Buchhalter eine Freude machen. Bitte senden Sie mir detaillierte Unterlagen zu den HP DesignJet 430 und 450C.

Name/Vorname: _____

Firma: _____

Adresse: _____

PLZ/Ort: _____

Ausschneiden und einsenden an:

Hewlett-Packard (Schweiz) AG

Frau B. Fitze

In der Luberzen 29

8902 Urdorf

Oder ganz einfach faxen an: 01/735 77 30

Nähere Informationen erhalten Sie auch über Telefon 0848 80 11 11.



23.-27.9.1997,
Halle 204/Stand D70

Oscar für special-effects: La Linia-Intarsien.



Designed by F. A. Porsche, designed by OUD.

La Linia ist ein elegantes Pflastersystem mit schmalen Fugen, edlen Oberflächen und einer klaren Gestaltungsidee, die in klassischen Steinformaten zum Ausdruck kommt. In dieser schlichten Eleganz hat Porsche Design ein neues ästhetisches Potential gesehen und den Grundstein zur Intarsien-Idee gelegt.

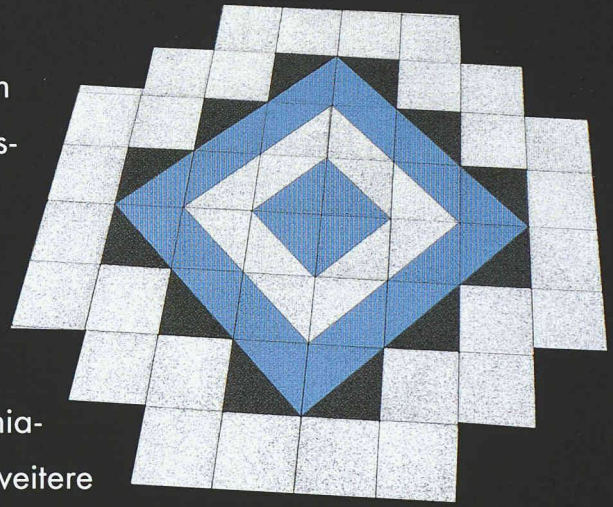

Passend zu den La Linia-
Formaten wurden weitere
neue Formate ausgearbeitet.

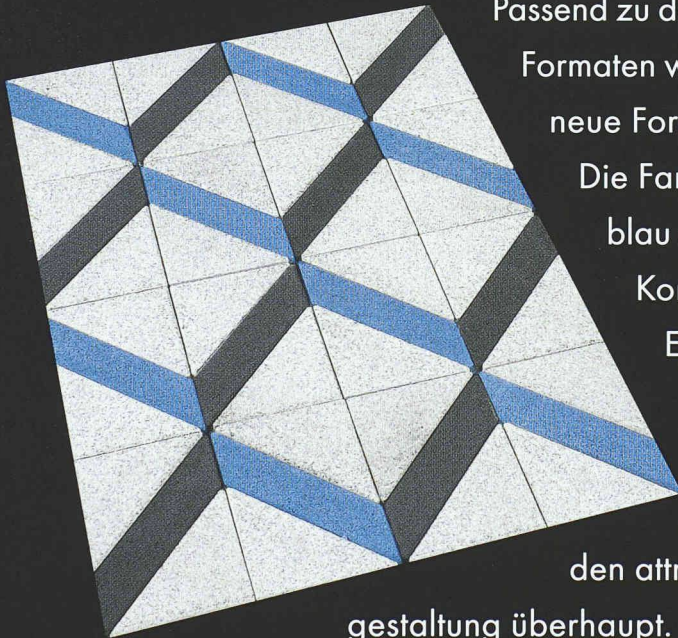

Die Farben – ein hellerer und ein dunklerer Graniton, blau und basaltanthrazit – genügen, um das innovative Konzept der Flächengestaltung zu verwirklichen.

Ein Konzept, das mit einfachen Mitteln ein Höchstmaß an ästhetischer Wirkung erzielt und die vielfältigsten Gestaltungsmöglichkeiten bietet.

Dabei gehört der 3-D-Effekt sicherlich zu den attraktivsten optischen Novitäten in der Flächengestaltung überhaupt.

Ganz neu im STEIN+DESIGN-
Programm: Das Ovito-Möbelprogramm
(Design: OUD – office for urban design),
das sowohl in ästhetischer als auch funktio-
naler Hinsicht überzeugt.



Ovito-Möbelprogramm



Birkenmeier
STEIN+DESIGN

Birkenmeier STEIN + DESIGN AG
Wohlerstrasse 2 · CH-5623 Boswil
Telefon 056/666 30 33 · Telefax 056/666 30 37