

Zeitschrift: Schweizer Ingenieur und Architekt
Herausgeber: Verlags-AG der akademischen technischen Vereine
Band: 115 (1997)
Heft: 48

Werbung

Nutzungsbedingungen

Die ETH-Bibliothek ist die Anbieterin der digitalisierten Zeitschriften. Sie besitzt keine Urheberrechte an den Zeitschriften und ist nicht verantwortlich für deren Inhalte. Die Rechte liegen in der Regel bei den Herausgebern beziehungsweise den externen Rechteinhabern. [Siehe Rechtliche Hinweise.](#)

Conditions d'utilisation

L'ETH Library est le fournisseur des revues numérisées. Elle ne détient aucun droit d'auteur sur les revues et n'est pas responsable de leur contenu. En règle générale, les droits sont détenus par les éditeurs ou les détenteurs de droits externes. [Voir Informations légales.](#)

Terms of use

The ETH Library is the provider of the digitised journals. It does not own any copyrights to the journals and is not responsible for their content. The rights usually lie with the publishers or the external rights holders. [See Legal notice.](#)

Download PDF: 17.03.2025

ETH-Bibliothek Zürich, E-Periodica, <https://www.e-periodica.ch>



Die Revolution am Bau kommt wie gerufen.

Nieder mit den Bauzeitverzögerungen und Koordinationsproblemen, hoch mit Systemdecken und Systemwänden aus dem **PETER® ROHBAUSYSTEM!** Denn die kommen pünktlich auf die Baustelle, wenn sie gebraucht werden. So erspart unser Just-in-time-Logistikservice teure Wartezeiten und Lagerflächen. Und weil sie präzise nach den Plänen des Architekten gefertigt werden, gibt es auch bei der Montage keine Probleme. Dafür

sorgen streng kontrollierte Qualität und eindeutige Montage- und Verlegepläne. Gründe genug also, der Zukunft am Bau den Anstoss zu geben. **RUFEN SIE UNS AN: TELEFON 01-872 90 90.**



Peter®
BAUSYSTEME AG
Neues Denken · Neues Bauen

DIE WELTNEUHEIT FÜR HOLZBALKONE

Das erste Wärmedämmelement für frei auskragende Holzbalkone; SCHÖCK ISOKORB® Typ KH und Typ QH.

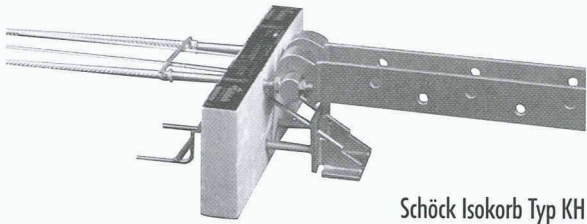

Schöck Isokorb Typ KH

Die Weltneuheit SCHÖCK ISOKORB® TYP KH und TYP QH revolutioniert den Bau mit Holzbalkonen. Mit ihm ist erstmals ein wärmedämmter Anschluß frei auskragender Holzbalkone möglich. Zwei Bauteile in einem: Der Bewehrungskorb garantiert optimale Wärmedämmung. Die Tragbalken des Balkons lassen sich aufgrund der innovativen Einhänge-Zughaken mit großer Zeitersparnis einfach einhängen.

Schöck ist Spezialist bei der Entwicklung von Bauteilen für bauphysikalische Anwendungen im Bereich Wärmedämmung auskragender Bauteile.

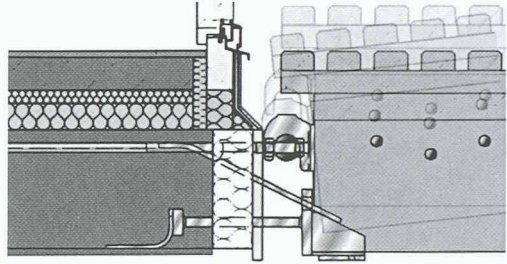

Einfaches Einhängen des Holzbalkens Schöck Isokorb Typ KH

Sie erhalten von den Schöck Bauingenieuren Informationen und kostenlose Beratung zum Thema „Wärmedämmung von auskragenden Bauteilen“. Rufen Sie uns einfach an.



27.-31.1.1998

SWISS
BAU 98

Messe Basel
Halle 321 Stand F11

Schöck
einfach besser bauen

Schöck Bauteile AG
Pilatusstrasse 26
CH-5630 Muri/AG
Tel. 056/66 45 544
Fax 056/66 44 785

Schalten Sie.

programmiert

E13

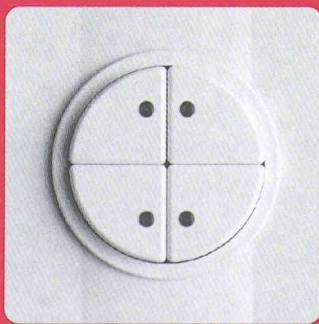

manuell

LÍNEA

und

automatisch

GIRA

- ein starkes Trio.

LEVY
FILS

Qualität bis ins Detail.

Levy Fils AG, Fabrik elektrischer Apparate, CH-4013 Basel, Telefon 061/322 00 86, Telefax 061/321 11 69

Stahlbauten

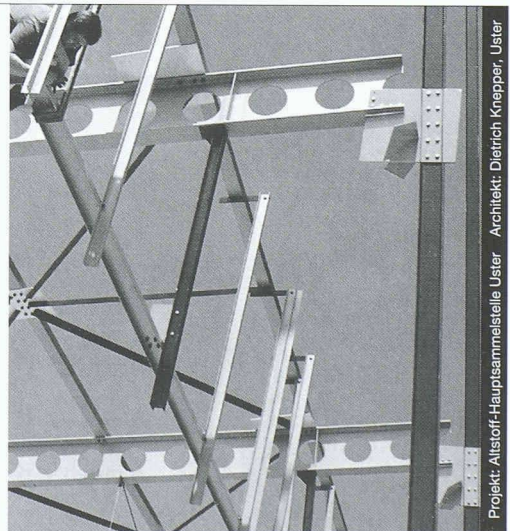

Projekt: Altstorf-Hauptsammelstelle Uster. Architekt: Dietrich Knepper, Uster

Nur mit diesem Baustoff sind die grössten Spannweiten und Höhen möglich, dies mit Berücksichtigung der Wirtschaftlichkeit und des vorteilhaften Leistungsgewichtes. Stahl bietet eine nahezu unerschöpfliche Fülle von Möglichkeiten, Ihre Ideen zu verwirklichen.

Wir informieren Sie gerne kompetent und ausführlich.

Tuchschnid



Tuchschnid Engineering AG
Kehlhofstrasse 54, CH-8501 Frauenfeld

Telefon 052 728 81 11
Telefax 052 728 81 00

Dreieckig?



Oder viereckig?

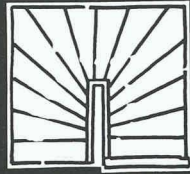

Alles passend
bei Ihrem
Treppenmeister!

**TREPPEN
MEISTER**

Die Treppenmeister-Partner

Keller Treppenbau AG 3322 Schönbühl Tel. 031 859 23 13	Schreinerei Beeler AG 6472 Erstfeld Tel. 041 880 13 22
Bianchi AG 7302 Landquart Tel. 081 322 29 18	Hans Benzinger AG 9216 Heldswil Tel. 071 642 30 42

CAD

ARBEITSPLÄTZE

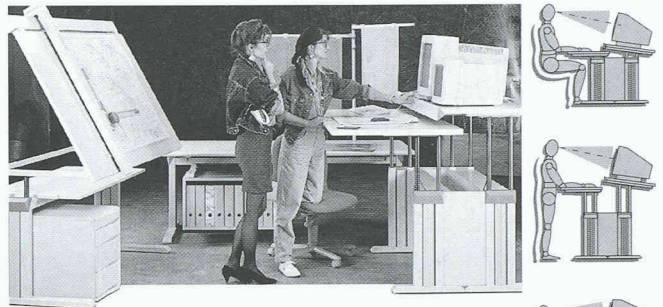

Fordern Sie ausführliche Unterlagen an
oder besuchen Sie unseren Show-Room.

leuwico die Nr.1 in Europa

Die perfekte Ergonomie – beim Sitzen und Stehen.
Das modulare Möbelprogramm – beliebig ausbaubar.

JOMA
A A D O R F
Büromöbelsysteme und Zeichentechnik

Joma-Trading AG
Weierstrasse 22
8355 Aadorf
Tel. 052 365 41 11
Fax 052 365 20 51
<http://www.joma.leuwico.com/>

SIA C5

Kupfer.

Was sonst.

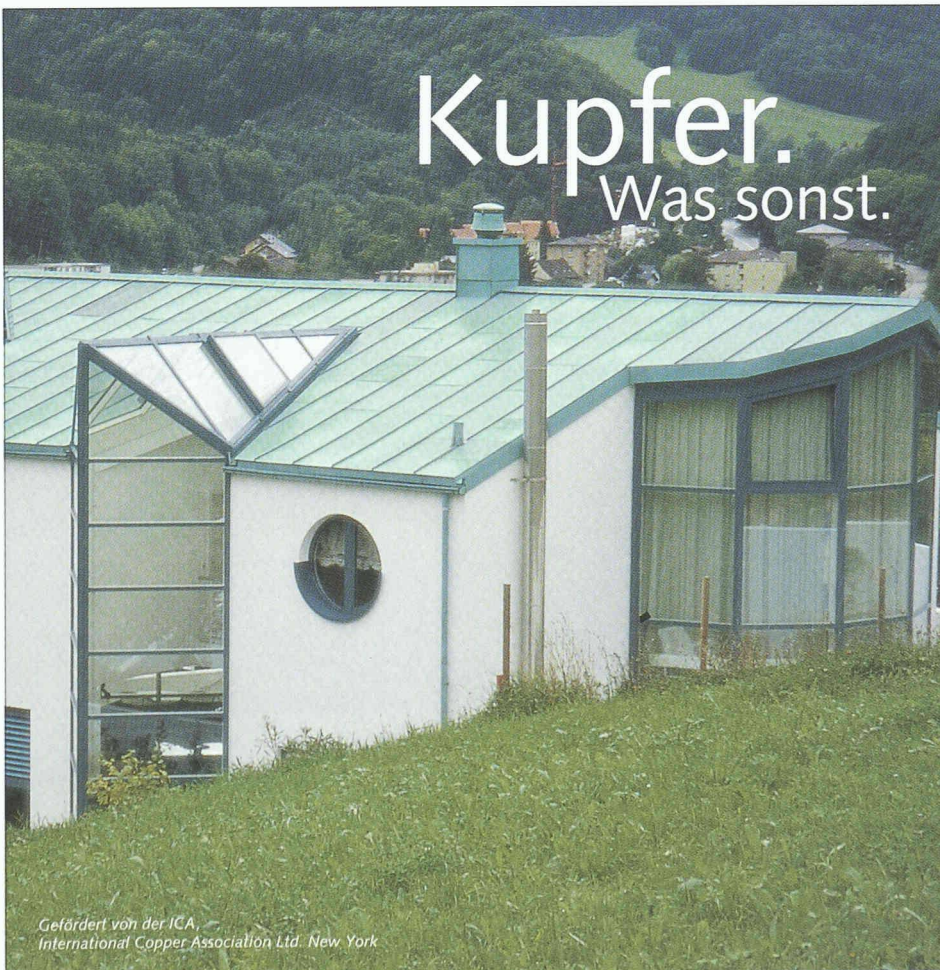

Gefördert von der ICA,
International Copper Association Ltd. New York

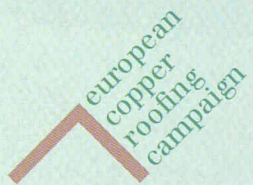

Kupfer ist
modern oder traditionell,
– so wie man möchte.
Ein Argument von vielen.
Für Kupfer.

- Ich/wir möchten gerne weitere Informationen.
- Bitte rufen Sie mich an.

Informationsdienst
Kupfer für Dach und Wand
Thurgauer Str. 76
CH-8050 Zürich
Fax: (01) 3 02 17 76

SIA



DER BÄRENSTARKE HOLZWERKSTOFF.

Listbrücke über die Sitter

Das Tragwerk-System dieser wohlproportionierten Fachwerkbrücke, entwickelt von Holzbauingenieur Paul Grunder aus Teufen (AR), besteht aus mehrfach verleimten Querträgern aus KERTO-Furnierschichtholz. Die Holzbrücke ist 35 m lang und für Fahrzeuge bis 40 Tonnen Gewicht ausgelegt.

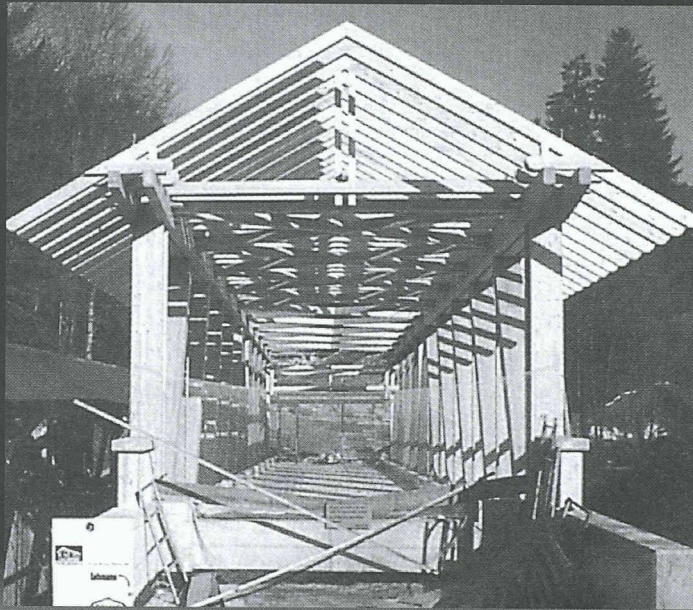

KERTO FURNIER-SCHICHTHOLZ – der Werkstoff mit vielen technischen und ökologischen Stärken.
 Stark in den Dimensionen:
 Maximale Platten-Länge 23 m.
 Maximale Platten-Breite 1,8 m.
 9 verschiedene Stärken von 27 bis 75 mm.
 Bewährt in vielfältigen Anwendungen.
 Immer stärker gefragt für kreative Lösungen im Ingenieur-Holzbau.
 KERTO sollten Sie unbedingt kennen lernen. Verlangen Sie unsere Referenzen.

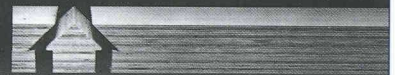

KERTO – STARK IN ALLEN DIMENSIONEN.



DIE SCHWEIZER SPERRHOLZFABRIK

HESS & CO. AG • Sperrholzfabrik • CH-5312 Döttingen • Tel 056 245 45 45 • Fax 056 245 45 76

cubus

SOFTWARE

Eggbühlstr. 20 8052 Zürich
Telefon 01 305 30 30
Telefax 01 305 30 35
E-Mail cubus@cubus.ch

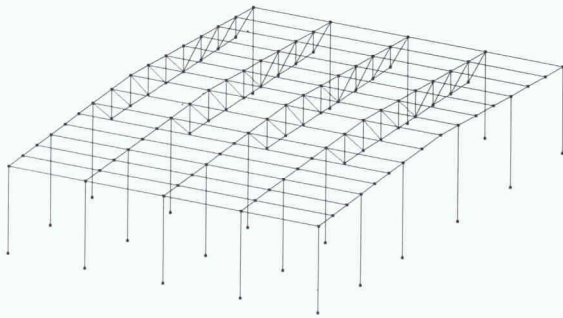

Computerstatik für das Bauingenieurwesen

CEDRUS-3plus: Platten und Scheiben mit Finiten

Elementen, Dynamikmodul, Vorspannmodul

STATIK-3: Lineare Stabstatik mit grafischer 2D- und

3D-Eingabe, 2. Ordnung, Dynamik, Stabilität,

Vorspannung, Antwortspektren

STATIK-2N: Nichtlineare 2D-Stabstatik

FAGUS-3: Querschnittberechnungen Stahl-/Spann-

beton, mit grafischer Eingabe

LARIX-3S, 3G, 3M: Grundbauprogramme

AVENA: Nachweis und Bemessung von Stahlstäben

PYRUS: Nichtlineare Stützenberechnung

FERRO-2: Eisenlisten

S | C H E D L E | K E L L P A X

Kellcopan®

Innentüren für Gewerbe- Geschäfts-
und Schulhäuser, massiv, T30



Weitere Schweiz. Qualitätstüren von Schedle-Kellpax
Alupan® - Haus- und Bereichsabschlusstüren
Kellpax® - Nassraumtüren
Sicherheitstüren

erhältlich im Holzfachhandel

Bezugsquellennachweis: T. 056 - 648 99 77 F. 648 97 01

QUALITÄT VERBINDET.

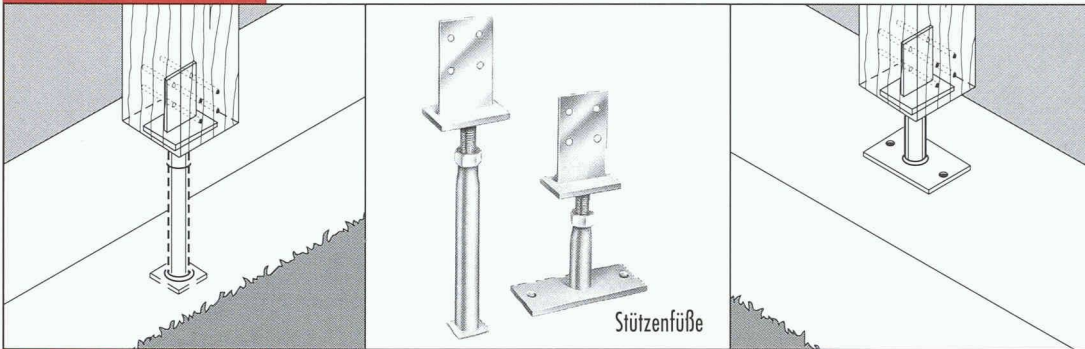

Stützenfüße

DIE ZWEI FÜR EINE STARKE VERBINDUNG.

Die Anforderungen an Holzkonstruktionen sind vielfältig – die Gestaltungsmöglichkeiten grenzenlos. Die Basis bilden solide Verbindungen von BMF. Zuverlässig und montageleicht. Ob Balkenträger oder Stützenfuß – stets bietet das BMF-Programm die passende und montagefreundliche Verbindung. Jede Komponente aus



BMF HOLZVERBINDER GMBH

STOCKENSTRASSE 22 · CH-9249 ALGETSHAUSEN · TEL. (071) 940 04 10 · FAX (071) 940 04 11

unserem umfangreichen Holzverbinder-Sortiment ist ein starkes Stück Sicherheit für Ihre individuelle Bauplanung.

Ausführliche Information und Beratung durch BMF.

Pfahlfundationen

- Bohrpfähle
- Ortsbetonpfähle «DELTA»
- Vibro – Ortsbetonpfähle
- Vorfabrizierte Betonpfähle
- Holzpfähle
- Presspfähle für Unterfangungen
- Mikropfähle
- Wasserbauarbeiten
- Spundwände

EGGSTEIN AG

Spezialgrundbau

Industriestrasse 16

6005 Luzern

Telefon 041 / 360 66 04/05

Lunorette komplett

Moderne Trockenraum-Einrichtungen – für jeden Raum, für jedes Budget.

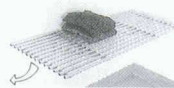

Lunorette Swing



Lunorette Box

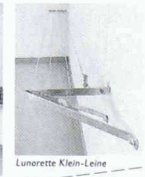

Lunorette Klein-Leine

Macht Ihnen Ihr Trockenraum Sorgen weil die Trocknungszeiten zu lang sind? Sind bereits die ersten Spuren von übermäßiger Feuchtigkeit sichtbar? Ist Ihre bisherige Trocknungs-Methode einfach zu teuer bezüglich Stromverbrauch oder Wartung? Dann sollten Sie sich die modernen Trockenraum-Einrichtungen Lunorette komplett unbedingt anschauen. Verlangen Sie weitere Unterlagen oder rufen Sie an.

Lunor
für Entfeuchtung

G. Kull AG Aemlienstrasse 98A
CH-8003 Zürich
Telefon 01-4511020
Telefax 01-4511626

Hausstrasse 8
CH-3303 Jegenstorf
Telefon 031-7611126
Telefax 031-7611664

Lunorette komplett Info-Coupon

Ja, bitte senden Sie uns Ihre Dokumentation über:

- Lunorette Waschetrockner
 Starline Wascheleinen
 Swing Alu Klapprost
 Box Waschemittelschränke

(Zutreffendes bitte ankreuzen)

Coupon ausgefüllt einsenden an:

Vorname

Name

Firma

Strasse

PLZ/Ort

Telefon

LUNOR G. Kull AG, Aemlienstrasse 98 A, 8003 Zürich

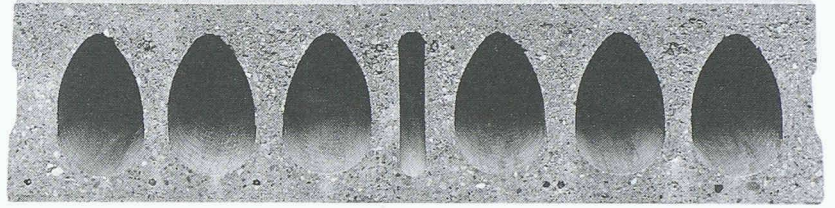

BRUN HOHLPLATTEN

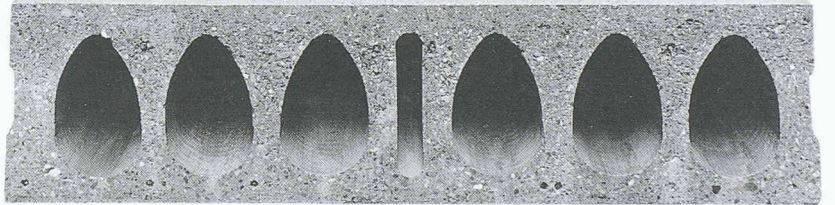

ÜBER MEHRERE
STOCKWERKE
DIE RICHTIGE
DECKE.

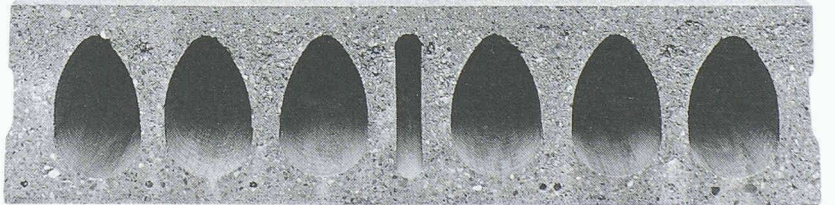

BRUN - Hohlplatten sind Bauelemente unserer Zeit. Durch den projektgerechten Einsatz dieser Fertigelemente werden technische und wirtschaftliche Lösungen erreicht. Der Anwendungsbereich ist vielseitig.

ELEMENTWERK BRUN AG MOOSHÜSLISTRASSE 6032 EMMEN
TEL. 041 / 269 40 40 FAX 041 / 269 40 41

