

**Zeitschrift:** Schweizer Ingenieur und Architekt  
**Herausgeber:** Verlags-AG der akademischen technischen Vereine  
**Band:** 116 (1998)  
**Heft:** 36

## Werbung

### Nutzungsbedingungen

Die ETH-Bibliothek ist die Anbieterin der digitalisierten Zeitschriften. Sie besitzt keine Urheberrechte an den Zeitschriften und ist nicht verantwortlich für deren Inhalte. Die Rechte liegen in der Regel bei den Herausgebern beziehungsweise den externen Rechteinhabern. [Siehe Rechtliche Hinweise.](#)

### Conditions d'utilisation

L'ETH Library est le fournisseur des revues numérisées. Elle ne détient aucun droit d'auteur sur les revues et n'est pas responsable de leur contenu. En règle générale, les droits sont détenus par les éditeurs ou les détenteurs de droits externes. [Voir Informations légales.](#)

### Terms of use

The ETH Library is the provider of the digitised journals. It does not own any copyrights to the journals and is not responsible for their content. The rights usually lie with the publishers or the external rights holders. [See Legal notice.](#)

**Download PDF:** 17.03.2025

**ETH-Bibliothek Zürich, E-Periodica, <https://www.e-periodica.ch>**



## GLASBAUSTEINE VORGEFERTIGTER WAND UND DECKEN



42, route de Satigny - 1217 Meyrin-Genève  
Tél. 022/341 4081 - Fax 022/341 4082



## Architekten mit Biss gesucht.

Kreative Architekten können mit dem **PETER® ROHBAUSYSTEM** jede Idee verwirklichen. Denn alle Systemdecken und -wände sind individuelle Unikate. Mit allen Ecken und Aussparungen, mit Leerrohren für die Elektroinstallation, nach den Architektenplänen exakt gefertigt. So wird kreative Architektur bezahlbar.



PETER® BAUSYSTEME AG · LEEWEG 18 · CH-8180 BÜLACH  
TEL. 01-872 90 90 · FAX 01-861 08 88



Bitte fordern Sie die  
kostenlose  
"IVS-Info"  
an.

## Hohe Hallen heizen

Hohe Industrie- und Gewerbe-Hallen gleichmässig und zugfrei zu beheizen oder zu kühlen, ist kein Problem mehr. Die Industrielüftung von Hoval – mit oder ohne Energierückgewinnung – sorgt für optimale Bedingungen. In Hallen bis 13 Meter Höhe.

Die Luftabsaugung unmittelbar unter der Decke und die vertikale Luftführung gewährleisten eine intensive Durchmischung der Raumluft: Kein Wärmestau unter der Decke. Die Wärmeverluste durch das Dach werden entscheidend reduziert. Das ergibt eine beachtliche Energieeinsparung.

Der patentierte Drallluftverteiler sorgt für eine stets zugfreie Heizung oder Kühlung.

Bitte verlangen Sie Unterlagen über unser breites Programm für die Heizung oder Kühlung und die Lüftung von hohen Hallen.

Hoval Herzog AG  
8706 Feldmeilen  
Telefon 01/925 61 11  
Fax 01/923 11 39

**Hoval**

# MesserliBAUAD

B a u a d m i n i s t r a t i o n

- Kostenvoranschlag
- Ausschreibung nach NPK
- Angebotsvergleich
- Werkvertrag
- Baubuchhaltung
- Baukostenkontrolle
- Adressverwaltung

Microsoft Certified  
Solution Provider

Ihr Partner für CAD und Bauadministration  
Kompetent und effizient für Hardware / Software / Dienstleistungen

## ROLAND MESSERLI AG

I N F O R M A T I K

8957 Spreitenbach Pfadackerstrasse 6 Telefon 056 / 402 12 55  
E-Mail: [messerlirol@swissonline.ch](mailto:messerlirol@swissonline.ch) Internet: [www.messerlirol.ch](http://www.messerlirol.ch)

# Fenster • Fassaden

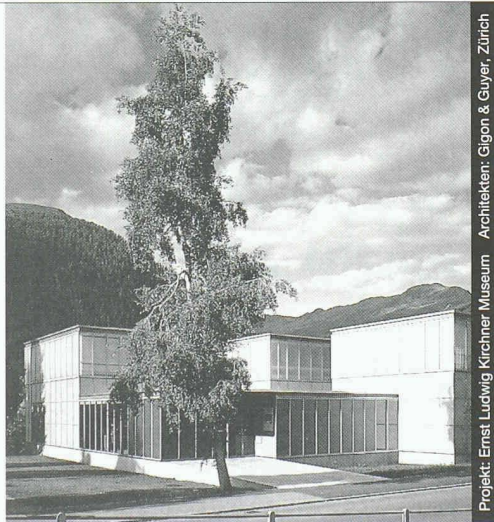

Projekt: Ernst Ludwig Kirchner Museum Architekten: Gligon & Guyer, Zürich

Ästhetik, Wirtschaftlichkeit und bauphysikalische Anforderungen in Einklang zu bringen, ist das Ergebnis ausgereifter Konstruktionen. Qualitätsbewusstsein und partnerschaftliche Zusammenarbeit sind nur einige der Voraussetzungen für ein gutes Gelingen in dieser vielfältigen Branche.

Wir informieren Sie gerne kompetent und ausführlich.



Tuschmid AG CH-8500 Frauenfeld Telefon 052/728 81 11  
Tuschmid Constructa AG CH-6045 Meggen Telefon 041/377 40 04

# ELITE NT

MesserliCAD für PC

NEU  
auf PC

Elite NT ist ein architektur-spezifisches CAD-Programm, welches modernste CAD-Technologie mit den Wünschen anspruchsvollster Architekten vereint. Die ausgesprochene Bedienerfreundlichkeit ermöglicht den problemlosen und raschen Programmwechsel oder den Neueinstieg in die CAD-Planung.

## orbit

Basel, 22.-26.9.1998  
Halle 222 Stand E 15

Ein  
Besuch  
lohnt  
sich



## Überzeugende Lösungen in Stahl und Metall

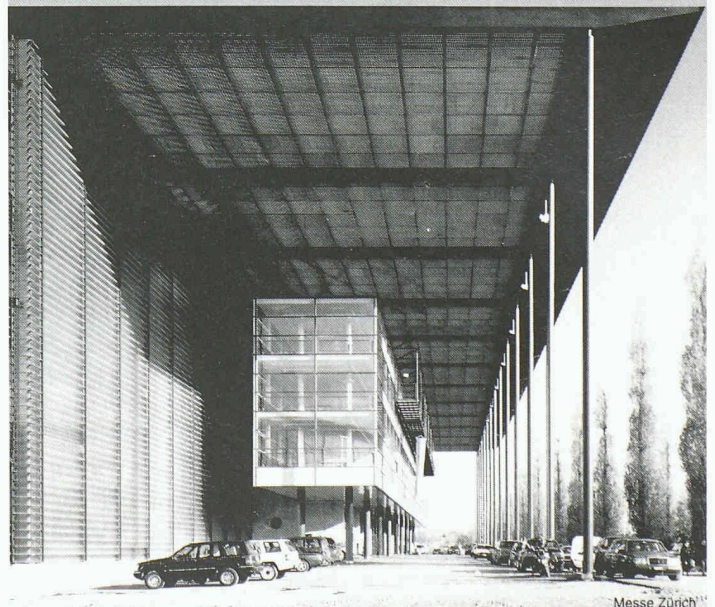

Messe Zürich

Stahlbau  
Metallbau  
Anlagebau

# JOSEF MEYER

JOSEF MEYER STAHL & METALL AG • CH-6032 EMMEN

**Nova, Supra doppeltdicht.**



**NOVA**

**Nova** ist eins von zwei grundlegenden Abgas-Systemen. Doppelwandig. **Pur Edelstahl.** Kondensatdicht. Druckdicht. Und durch die Schnellmontage mit Spezial-Drehkupplung sofort betriebsfertig.

**SUPRA**

Das ist das einwandige System von Selkirk. **Pur Edelstahl.** Kondensatdicht. Druckdicht. Mit zeitsparender Steckverbindung plus Klemmband-Montage. Durch die hervorragende Funktionsweise und Einsatzvielfalt kaum zu übertreffen.

**Nova** und **Supra** – die Zwei für alle Fälle. Vom Kamin bis zum Luft-Abgas-System.

SELKIRK SCHORNSTEINTECHNIK GMBH  
Niederlassung Schweiz  
Limmatwiesenstrasse 2  
8955 Oetwil a.d.L.  
Tel. 01/74817 17. Fax 01/748 37 82



**Gerade?**



**Oder gewandelt?**

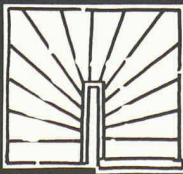

**TREPPEN  
MEISTER**

**Alles passend  
bei Ihrem  
Treppenmeister!**

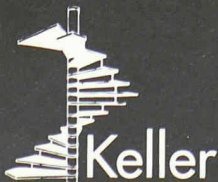

**Keller Treppenbau AG**

3322 Schönbühl Tel. 031 859 23 13  
5600 Lenzburg Tel. 062 891 28 15  
8953 Dietikon Tel. 01 741 50 52

Altbaumodernisierung, Halle 1, Stand 183

# Effizienz: preton.

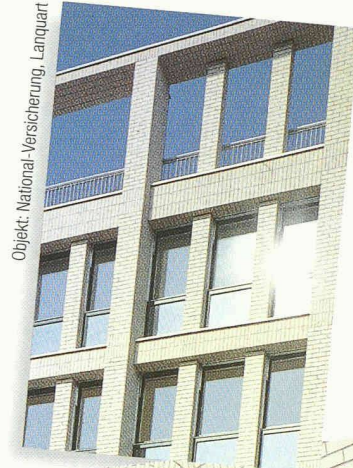

Objekt: National-Versicherung, Langquart

Architekten: Stüssy & Bavier, Chur

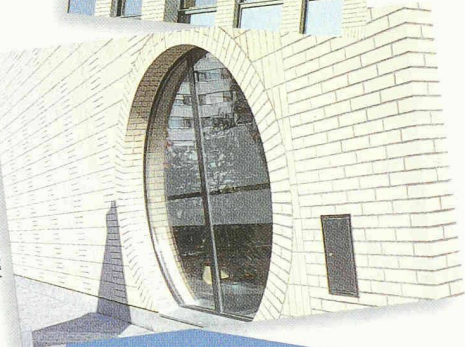

Stein: VHLZ 24/11, 5/7,1 SAOP, weiss

Das Prädikat wertvoll für Objekt und Material. Die preton-Fassadenelemente in KELESTO-Sichtstein und KELESTO-Klinker ermöglichen effiziente und kostenbewusste Architektur.



preton®-Fassaden-Engineering  
**Keller AG Ziegeleien**

CH-8422 Pfungen ZH Telefon 052 304 04 44 Telefax 052 304 04 45

<http://www.keller-ziegeleien>

# Die Weltneuheit der Querkraft-Übertragung mit vergütetem Stahl 1.7225:

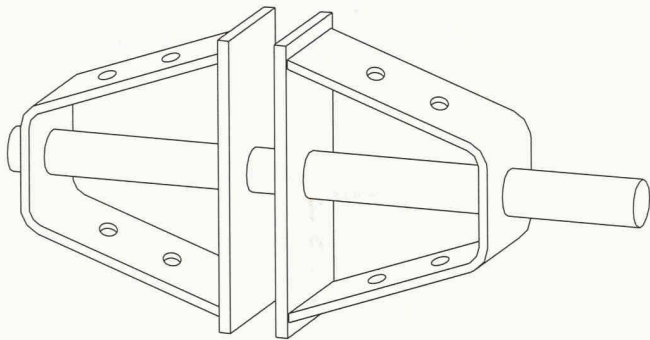

Typ DNC

**EGCO  dorn**

Hochbelastbarer Dorn in hochfestem Material, neue Geometrie zur optimalen Krafteinleitung, noch nie dagewesene Kraftübertragung bei minimalsten Bauteilstärken – mit dem Egco-Dorn-Programm erzielen Sie in jedem Fall eine über der Norm liegende Sicherheit! Wir produzieren für Sie ISO-9001-zertifiziert, liefern direkt auf die Baustelle und fakturieren über den Stahl- und Baufachhandel.

# EGCO

Die professionelle Lösung

Egco AG, Industriestrasse 38, 3178 Böisingen, Telefon 031 740 55 55, Telefax 031 740 55 56, E-Mail [technik@egco.ch](mailto:technik@egco.ch), E-Mail [admin@egco.ch](mailto:admin@egco.ch)

## ID-C



# Vier sichere Werte – empfohlen vom Bauspezialisten

Computersysteme für  
Buroadministration,  
Architekten,  
Bauingenieure,  
Werbeagenturen und  
Visuelle Gestalter

**IDC AG Luzern**  
Langensandstrasse 74  
CH-6005 Luzern  
Telefon 041 368 20 70  
Fax 041 368 20 79  
[www.idc.ch](http://www.idc.ch)

Beratung, Verkauf,  
Schulung und  
Unterstützung  
von Hard-  
und Software

Seit 10 Jahren  
Anbieter von  
ArchiCAD und  
MAC-BAU



Das Konstruktionswerkzeug des Architekten



Teamarbeit, die Klarheit schafft



Das integrale Werkzeug der Architekten



Das integrale Werkzeug der Architekten

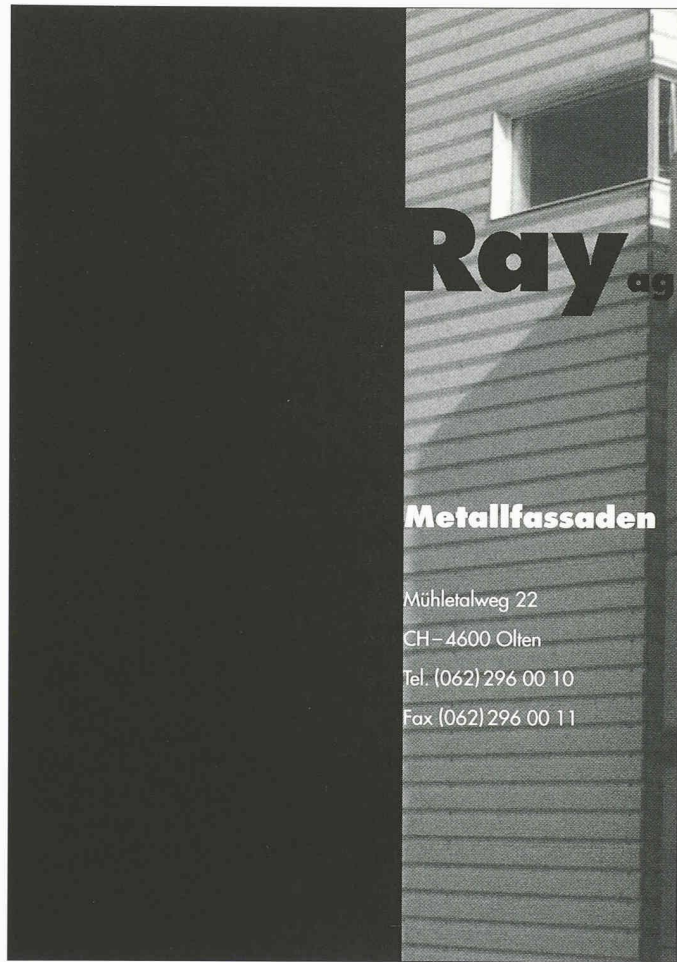

**Ray** ag

**Metallfassaden**

Mühletalweg 22  
 CH-4600 Ollten  
 Tel. (062) 296 00 10  
 Fax (062) 296 00 11

**DUPLEX**  
 Der Alleskönner.



Der universelle Spiegelschrank für Ihre individuelle Planung.

Neutrales Design ■ Eloxiert oder in jeder Sanitär/RAL+NCS-Farbe ■ Aluminium-Profil, geeignet für den Einbau in Mauernischen ■ Vergrösserte Spiegelfläche ■ Mit oder ohne Beleuchtung ■ Spezialmasse möglich ■ Empfohlen von der Schweizerischen Fachstelle für behindertengerechtes Bauen, 8005 Zürich ■



Keller  
 Spiegelschränke AG  
 CH-9306 Freidorf  
 Tel. 071/454 70 70  
 Fax 071/454 70 77

FEDRAL

*nach*

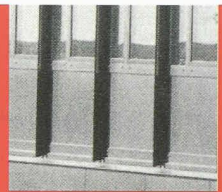

Renovieren. Sanieren. Modernisieren.  
 Ästhetik und Umwelt in Einklang bringen.

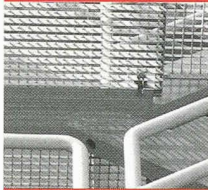

**60° ...**

Wir entfernen Farbe wie auch Lack.  
 Professionell. Schonend. Umweltgerecht.

*top*

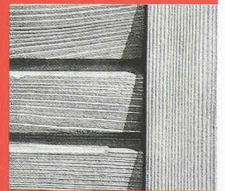

Ob Aluminium, Stahl oder Holz, ob Fassaden-  
 Element, Wintergarten, Radiator oder Täfer:



**fit!**

Unser Know-how garantiert optimale  
 Resultate ohne Formveränderungen.

Wir beraten Sie gerne. Kompetente, aus-  
 führliche Information: **01/869 11 57**

*Ablaugerei*  *Meier*  
 Wenn die alte Farbe runter muss!

Ablaugerei Meier AG, CH-8197 Rafz  
 Tel. 01/869 11 57, Fax 01/869 11 34

WERBUNG IN EXTENSO, AEGSCHIZH

# Eine runde Sache: Linea Softline.

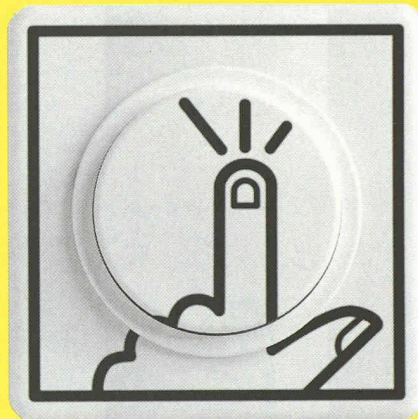

«Special Edition» Design: Click here!

**LEVY**  
FILS

Endlich ein Schalter, der allen gefällt. Neue Formen, glatte Oberflächen (schmutzunempfindlich) und **8** Farben; zusätzlich als «Special Edition». Erhältlich als manueller Schalter und als programmierter EIB-Tastsensor. **Qualität bis ins Detail.**

Levy Fils AG, Fabrik elektrischer Apparate, CH - 4013 Basel, Telefon 061/322 00 86, Fax 061/321 11 69, E-Mail elektro@levyfiles.ch, Internet www.levyfiles.ch

## DIE SICHERE THERMISCHE TRENNUNG

Sicherheit, die bewiesen ist: Seit 1983 ist der SCHÖCK ISOKORB® erfolgreich im Einsatz und mittlerweile europaweit der Begriff für erstklassige Qualität.

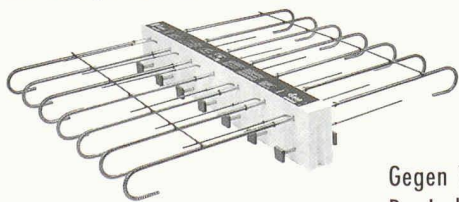

Gegen Wärmebrücken:  
Der Isokorb von Schöck

Verbinden ohne schädliche Brücken: SCHÖCK ISOKORB® trennt außenliegende Betonteile thermisch vom Gebäude. Isoliert perfekt und dauerhaft: Bauschäden durch Tauwasser und Schimmel werden dadurch zuverlässig verhindert.

Schöck ist Spezialist bei der Entwicklung von Bauteilen für bauphysikalische Anwendungen im Bereich Wärmedämmung auskragender Bauteile.

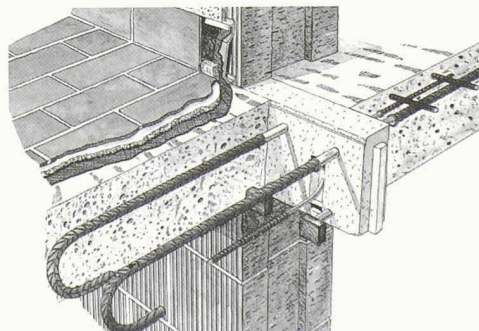

Technisch ausgereift und hochbelastbar

Sie erhalten von den Schöck Bauingenieuren Informationen und kostenlose Beratung zum Thema „Wärmedämmung von auskragenden Bauteilen“. Rufen Sie uns einfach an.



**Schöck**  
einfach besser bauen

Schöck Bauteile AG  
Pilatusstraße 26  
CH-5630 Muri/AG  
Tel.: 0 56/664 55 44  
Fax: 0 56/664 47 85

# ArchiCAD

## orbit

Basel, 22.-26.9.1998

Halle 222

Stand E11

### ArchiCAD® 6.0 - die neue, zukunftsweisende Generation

Die Version 6.0 des CAAD-Klassikers bietet noch mehr highend Technologie bei gleichbleibend einfacher Anwendung und unübertroffener Benutzerfreundlichkeit. ArchiCAD® läuft unter Windows 95/NT und auf MacOS 7.5x/8.x

*Entwurf und Planung 3D und 2D, voll integrierte, automatische Visualisierung*

*Neue 2D-Werkzeuge erleichtern und vereinfachen die Ausführungsplanung*

*Automatische Flächenberechnung, Raumbuch, integrierte Massenermittlung*

Zum ArchiMedia® Service gehören: gratis Update 6.0 Einführung, kostenlose ArchiMedia® HotLine für ArchiCAD® 6.0 Anwender, Installation vor Ort, TrainingsHandbuch, ausgedehntes Schulungs- und Weiterbildungsangebot

Verlangen Sie detaillierte Unterlagen oder einen unverbindlichen DemoTermin

ArchiMedia®  
BOGATZKI AG

ArchiCAD® MacOS und Windows 95/NT  
Generalimport Vertrieb in der Schweiz  
ArchiMedia BOGATZKI AG  
Bahnstrasse 102 8105 Regensdorf  
Tel. 01 870 05 01 Fax 01 870 06 43  
e-mail mail@archimedia-ag.ch

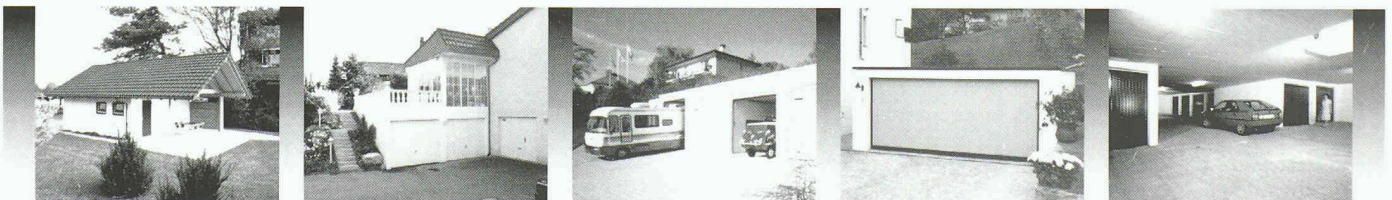

**FRISBA**  
Garagen

## Jede Grösse, jede Ausführung

FRISBA AG, Bohler, 6221 Rickenbach LU, Tel. 041-930 09 30, Fax 041-930 09 31

### PROFIS IN SACHEN LÜFTUNG

Nachlauf-Schalter

Minilüfter

Bad/WC-Ventilatoren  
Einrohr-Ventilatoren

Fenster- und Wandventilatoren

WC-Ventilatoren  
AP-Montage

8902 Urdorf/ZH  
Steinackerstrasse 36

Xpelair Helios extrair  
Helios Ventilatoren AG  
Lufttechnik

Telefon 01/735 36 36  
Telefax 01/735 36 37



# Hinterlüftete Metallfassaden... Typ Formtec

**Ästhetik und  
Wirtschaftlichkeit  
made by Stampfli.**

Zum Beispiel bei der Gebäude-  
sanierung Möbel Märki in  
Zuchwil. Mit der Formtec-  
Fassade von Stampfli erstrahlt  
das Einrichtungshaus innert  
kurzer Zeit in neuem Glanz.

**J. Stampfli AG**  
Metallbausysteme  
CH-4553 Subingen  
Tel. 032 614 11 22  
Fax 032 614 11 65



**stampfli**

**Profis für aussergewöhnliche Lösungen im Stahl- und Metallbau!**

## GEGEN AUFSTIEGENDE FEUCHTIG- KEIT IM MAUER- WERK

– insbesondere bei  
Bruchsteinmauern  
von Altbauten



**MAUERENTFEUCHTUNG**

Betroffen sind Mauerwerke  
aus natürlichen und künst-  
lichen Steinen.

Hauptfeuchtigkeitsträger  
sind, je nach Porosität:  
Fugenmörtel, Stein oder  
Ziegel.

Eine Sanierung mit dem  
Bohrloch-Infusionsverfahren  
stoppt die aufsteigende  
Feuchtigkeit im Mauerwerk.

**HUMA  
TEC**



HUMATEC  
Surssestrasse 44  
6206 Neuenkirch  
Telefon 041/467 11 58  
Telefax 041/467 27 57  
E-Mail:  
hugo.mueller@humatec.ch

und Luzernerstrasse 15b  
6285 Hitzkirch  
Telefon 041/917 21 88  
Telefax 041/917 21 71  
E-Mail:  
martin.wyss@humatec.ch

## ANSON liefert



### mobile kleine Klimageräte

auf Rollen. Leise. 220  
V, 840 W. Nur aufstel-  
len: Sofort Kühle und  
Wohlbefinden in Bü-  
ros, Wohn- und  
Schlafräumen. – Von:

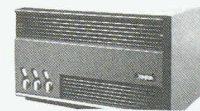

### ANSON-Aermec Klimageräte

in Läden, Büros, Labo-  
rs für angenehme  
Kühle. Leise. Individu-  
ell regelbar. Energie-  
sparende Rollkolben-  
Kompressoren. 220 V,  
nur 1260 W. Rasch  
montiert.

Beratung u. Offerte:

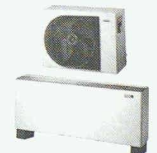

K3k

### ANSON-„Split“ sind superleise

Klimageräte für Bü-  
ros, EDV, Läden, Labo-  
rs, Wohn- und  
Schlafräume. Rasch  
montiert. 220 V. Ab  
775 W. Für Ihr Wohl-  
befinden prompt und  
preisgünstig von:

**ANSON AG 01/4611111**

8055 Zürich  
Friesenbergstr. 108  
Fax 01/463 09 26

**Wir liefern Ihnen Massivholzdecken – ohne Fugen – montagefertig...**

# BRESTA®

D A S H O L Z B A U M O D U L



- das kostengünstige Deckensystem mit variablen Ausführungen
- die Massivholzdecke ohne Fugen für einfachste und schnellste Montage
- Schweizer Holz ohne Leim- und ohne Nagelverbindung mit Hartholzdübel

### Tschopp Holzbau

An der Ron 17 Fax 041-914 20 40  
6280 Hochdorf Tel. 041-914 20 20

# Form und Farbe bei Schalter und Steckdosen:

**Sie entscheiden!**

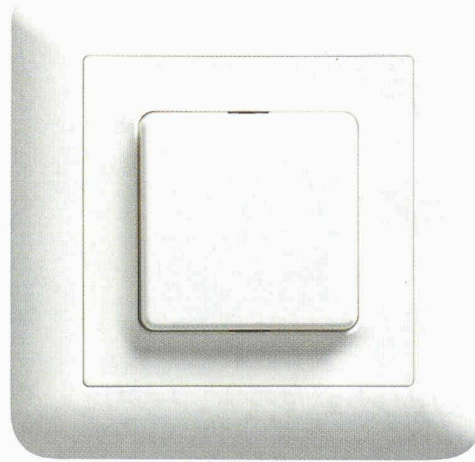

*Edizio*  
FELLER

Da hat sich jemand schneller entschieden!  
Aber keine Angst, die Broschüre über das farbige  
Schalter- und Steckdosen-Programm EDIZIO erhalten  
Sie postwendend auch direkt von uns.  
Fax oder Telefon genügt.



BEAMIT und EDIZIO sowie das dazugehörige Logo sind eingetragene Marken der FELLER AG

*Feller*

FELLER AG • Postfach • 8810 Horgen 1 • Telefon 01 728 72 72 • Telefax 01 728 72 99

Egolf&Kaiser ASW

# JRG Sanipex®

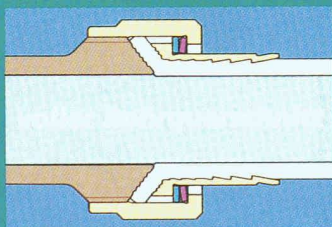
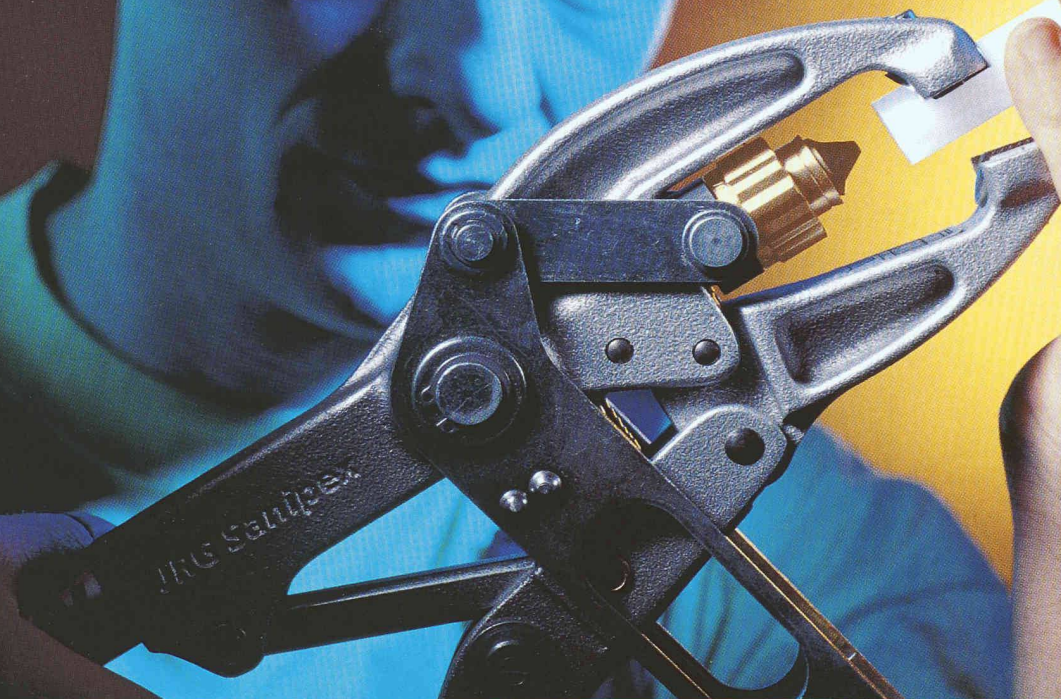

## Das Trinkwasser-Installationssystem mit der perfekten Verbindungstechnik

- alle wasserführenden Systemteile aus Rotguss
- hohe Korrosionsbeständigkeit
- voller Rohrquerschnitt – keine Stützhülsen
- minimaler Druckverlust
- bestes Strömungsverhalten
- Dauer-Betriebsbelastung 95° C, 10 bar
- keine losen Teile, Bördelverschraubungen sind vormontiert
- geräuscharm
- konstanter Anpressdruck auf die Dichtfläche
- beste Betriebssicherheit, da dauerhaft dicht
- kurze Montagezeit
- SVGW, DVGW, ÖVGW-geprüft und zugelassen

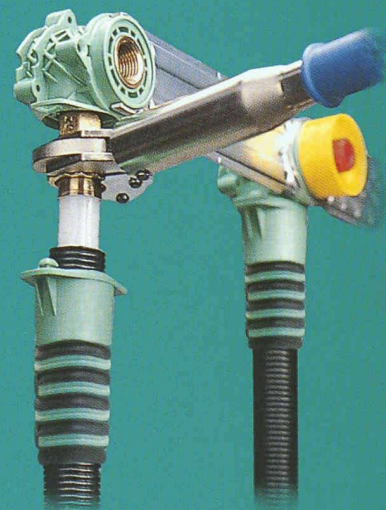

Verlangen Sie unsere detaillierten Unterlagen:

<b>Stammhaus Schweiz</b>	J.+ R. Gunzenhauser AG	Hauptstrasse 130	CH-4450 Sissach	Telefon (061) 975 22 22	Telefax (061) 975 22 00
<b>Deutschland Nord</b>	J.+ R. Gunzenhauser GmbH	Zum Lonnenhohl 10	D-44319 Dortmund	Telefon (0231) 92 10 92-0	Telefax (0231) 92 10 92-10
<b>Deutschland Süd</b>	J.+ R. Gunzenhauser GmbH	Nördliche Grünauerstrasse 65	D-86633 Neuburg/Donau	Telefon (08431) 48 022	Telefax (08431) 48 024
<b>Österreich</b>	J.+ R. Gunzenhauser GesmbH	Porzellangasse 35	A-1090 Wien	Telefon (0222) 310 39 98-0	Telefax (0222) 310 39 99-75

## JRG Gunzenhauser

Armaturen • Sanipex® • Metallguss