

Zeitschrift: Schweizer Ingenieur und Architekt
Herausgeber: Verlags-AG der akademischen technischen Vereine
Band: 116 (1998)
Heft: 37

Werbung

Nutzungsbedingungen

Die ETH-Bibliothek ist die Anbieterin der digitalisierten Zeitschriften. Sie besitzt keine Urheberrechte an den Zeitschriften und ist nicht verantwortlich für deren Inhalte. Die Rechte liegen in der Regel bei den Herausgebern beziehungsweise den externen Rechteinhabern. [Siehe Rechtliche Hinweise.](#)

Conditions d'utilisation

L'ETH Library est le fournisseur des revues numérisées. Elle ne détient aucun droit d'auteur sur les revues et n'est pas responsable de leur contenu. En règle générale, les droits sont détenus par les éditeurs ou les détenteurs de droits externes. [Voir Informations légales.](#)

Terms of use

The ETH Library is the provider of the digitised journals. It does not own any copyrights to the journals and is not responsible for their content. The rights usually lie with the publishers or the external rights holders. [See Legal notice.](#)

Download PDF: 17.03.2025

ETH-Bibliothek Zürich, E-Periodica, <https://www.e-periodica.ch>

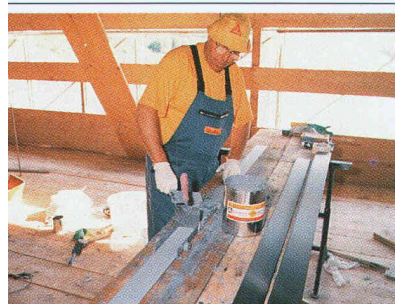
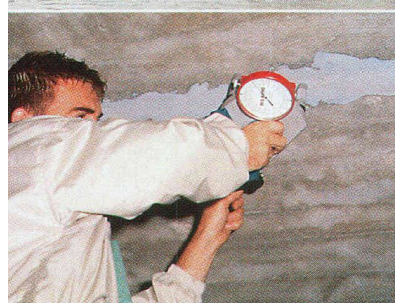

Instandsetzung Rheinbrücke Oberriet-Meiningen (Kt. St.Gallen)

An der vor 35 Jahren erstellten Rheinbrücke Oberriet-Meiningen wurden wegen der gestiegenen Verkehrslasten Verstärkungsmassnahmen an der Fahrbahnplatte notwendig. Der Betonquerschnitt wurde um 8 cm erhöht und die Bewehrung mittels Sika CarboDur-Lamellen verstärkt. Dies mit total 670 Laufmeter Kohlefaserkunststoff-Lamellen.

Sika AG, SikaBau
Geerenweg 9
8048 Zürich
Tel. 01 436 40 40
Fax 01 432 91 87



Niederlassungen:
Aarau, Bern, Cadenazzo, Chur, Echandens, Luzern
Meyrin/Satigny, Muttenz, Steg, St.Gallen, Zürich



ColoRex®

Für alle Bereiche, wo höchste Strapazierfähigkeit verlangt wird.

Sicherheitsvorteil No. 1

ColoRex®, eine sichere Lösung.

Als homogener Bodenbelag ist er beständig gegen hohe Beanspruchungen durch Menschen, Maschinen und Fahrzeuge mit schweren Lasten.

Sicherheitsvorteil No. 2

Geringe Gefahr von Langzeit-Belagschäden.

ColoRex® schützt die Spachtelmasse und sogar den Unterboden, dank seiner hochverdichteten Zusammensetzung und der 2+3mm Dicke der Platte.

Sicherheitsvorteil No. 3

Eine sichere antistatische Lösung.

Jede ColoRex®-Platte ist auf der Rückseite mit einem leitfähigen Gitter « UniGrid » ausgerüstet.

Vorteil No. 4

Voll recycelbar und daher umweltfreundlich.

Weitere Vorteile?

Fordern Sie unsere Dokumentation an.



Forbo-Giubiasco SA
6512 Giubiasco
Tel. 091/850 01 11
Fax 091/850 01 41
E-Mail: marketing-tr@forbo-giubiasco.ch
Internet: www.forbo-giubiasco.ch





Die Meinung des Spezialisten

Seit Jahrzehnten erfüllen die Cipag-Wassererwärmer höchste Ansprüche. Der neue Wandboiler Cipagglas zum Beispiel ist mit seinem modernen und funktionalen Design die Alternative, die sich sowohl auf technischer als auch auf praktischer Ebene avantgardistisch gibt. Der Behälter besteht natürlich aus thermoglasiertem Stahl, der keramische Heizkörper ist leicht auswechselbar, und der Thermostat ist mit einer Übertemperatursicherung gegen Überhitzung ausgerüstet.

Ebenfalls neu...

*die Wassererwärmer Cipagglas und Cipaginox werden heute mit einem "Qualitätsvertrag" geliefert. Dieser verpflichtet den Benutzer, einen periodischen Wartungsdienst (durch den Installateur) durchführen zu lassen, wodurch sich als Gegenleistung die von Cipag gebotene Garantie von 5 auf **10 Jahre** erhöht.*



Ab sofort werden alle elektrischen Wassererwärmer Cipagglas und Cipaginox mit einem "Qualitätsvertrag" geliefert.

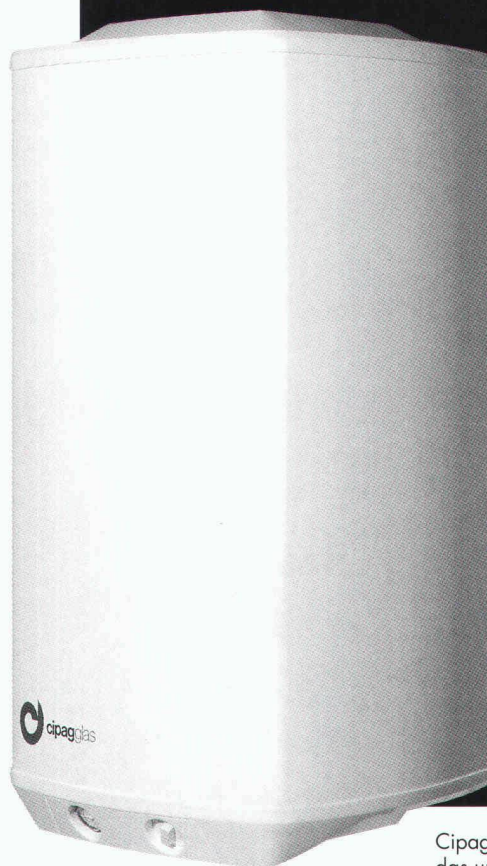

Cipagglas, Cipaginox und Cipagnorm, das umfassendste Lieferprogramm von Wassererwärmern von 10 bis 2'000 l.

BATITEC – 14-17.10.98
Halle 11, Stand 1107



cipag

Energietechnik und Apparatebau
1604 Puidoux-Gare, Tel. 021/926 66 66
Filiale Pfäffikon/ZH, Tel. 01/953 15 15
Filiale Oensingen, Tel. 062/388 10 10

NR.1 FÜR GEOSYNTHETICS

Enkadrain® Die meistverwendeten Drainagematten in Schweizer Baugruben.

Enkadrain® CK: Filter-, Sicker- und Schalungsmatten. Enkadrain ist in jedem Fall die richtige und preisgünstigste Bauwerksdrainage zur sicheren Ableitung maximaler Wassermengen.

© Eingetr. Warenzeichen der Akzo Nobel Geosynthetics GmbH (zertifiziert nach ISO 9001)

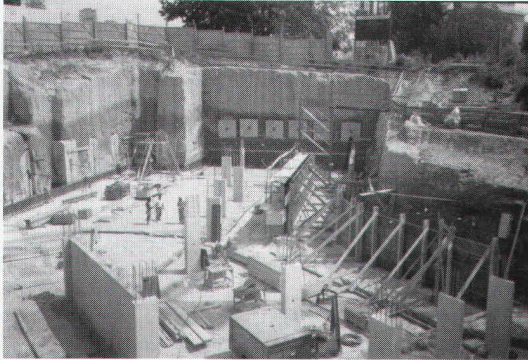

NEU!
Enkadrain Eco:
der Preisknüller
auf hohem
Qualitätsniveau.



**Konkurrenzlose
Preise
im Verhältnis zu den
Qualitäten.**
Technisch versierte
**Planung
und
Beratung.**

Weltweiter
**Know-how-
Transfer**
(AKZO NOBEL, HUESKER)
Verlangen Sie den
Beweis.

SCHOELLKOPF AG

Schaffhauserstr. 265
8057 Zürich
Tel. 01/312 16 16
Fax 01/312 16 26



Verkauf auch durch den Baumaterialhandel

HaTe® HaTelit®, Fortrac®, Stablenka®, Comtrac®, Incomat®, NaBento®.

Das breiteste Programm zum Sichern, Schützen, Trennen, Dränen, Filtern und Armieren im **Erd-, Grund-, Deponie-, Wasser- und Verkehrswegebau.** Anforderungsgerecht und **kostengünstig.**

© Eingetr. Warenz. der Huesker Synthetic, Gescher/BRD (zertifiziert nach ISO 9001)



**CUPOLUX-LICHTBÄNDER:
TRANSPARENZ IN BESTFORM.**

Funktion und Ästhetik: Kreativ gestaltete Lichtbänder als Witterungsschutz und Tageslichtquelle setzen attraktive Akzente am Bau. Innovative Lösungen sind unsere Spezialität.

Bau- und Apparatespenglerei

CUPOLUX-Lichtkuppeln
und -Lichtbänder

Rauch- und
Wärmeabzugsanlagen

Statische Entlüfter

Bleipresswerk

Jakob Scherrer Söhne AG
Allmendstrasse 7
8059 Zürich 2
Telefon 01 202 79 80
Telefax 01 202 79 90

Vektorisieren

Schnelle Verfügbarkeit Ihrer alten Dokumente im DXF-Format

Wir sind die Spezialisten mit dem Know-how, modernstem Hard- und Software-Equipment und Professionalität.

**konventionell gezeichneter Pläne/Werkzeichnungen
für die CAD-Weiterbearbeitung!**

MULTI REFLEX AG

Interessiert? Faxen Sie dieses Inserat mit Ihrer Visitenkarte. Herr W. Meier weiss mehr.
Hauptbetrieb Paulushof, Postfach, 6000 Luzern 4 – Tel. 041-360 54 54 / Fax 041-360 91 91

Kunstharz ● Hartbeton ● Steinholz

Forbo-Repoxit AG

Helgenstrasse 21, Postfach
8403 Winterthur
Telefon 052 242 17 21
Telefax 052 242 93 91

Filiale: 3014 Bern
Stauffacherstrasse 77
Telefon 031 333 82 00
Telefax 031 333 82 10



Anspruchsvolle Fugenübergangs-Konstruktionen

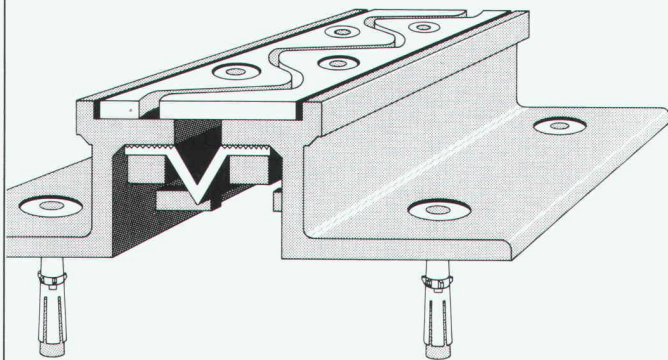

Optimale Problemlösungen zeigen sich im Detail

- o wasserdicht
- o wartungsfrei
- o schlagfrei überfahren
- o für sämtliche Belagsarten

BAMECO AG 8424 Embrach, Stationsstrasse 100
Tel. 01/865 31 34, Fax 01/865 57 90

Schlankes QUALITÄTSHANDBUCH als Basis für das Qualitätsmanagement nach ISO 9001

- Für Ing.-Büros, Spezialplaner und Architekten bis 10 Mitarbeiter
- Muster für den Aufbau Ihres prozessorientierten QM-Systems
- **Unser Handbuch individuell anpassbar auf Ihren Betrieb**

Keller + Steiner AG
Bauingenieure HTL/STV
9475 Sevelen
Tel. 081/785 22 31
Fax 081/785 21 83

STATIK IM HOCHBAU
WASSER / ABWASSER
STRASSEN- UND TIEFBAU
INDUSTRIE- UND LANDW. BAUTEN
K + S

..... Bestellung/Faxbestellung

- Papierversion (7 Tage Rückgaberecht) Fr. 320.-
 Diskette (Office 97) + Fr. 640.-

Name/Firma:

Strasse:

PLZ: Ort:

Stellenangebote

Geotechnisches Institut

Die Chance für eine/n **Geotechniker/in**: Im Zuge unserer langfristigen Planung suchen wir eine/n jüngere/n

Dipl. Bauingenieur/in ETH

mit Spezialausbildung in **Grundbau**
und **Bodenmechanik**.

Neben exzellenten fachlichen Voraussetzungen sollte der/die Bewerber/in Kontaktfreude, viel Eigeninitiative und Spass an der Teamarbeit mitbringen. Arbeits- und Einarbeitungsort für die ersten 2 bis 3 Jahre wäre Bern. Die Bereitschaft, im Rahmen der beruflichen Weiterentwicklung in eine unserer Niederlassungen zu wechseln, setzen wir voraus.

Wir freuen uns auf Ihre Bewerbung.

Geotechnisches Institut AG, Gartenstrasse 13, 3007 Bern
Tel. 031/389 34 11 e-mail: geot@gibe.uiag.com

<http://www.sia.ch>
SIA/FORM Weiterbildung

Das aktuelle Kursangebot für
Ingenieure und Architekten

Stellenangebote

Unser Auftraggeber ist eine renommierte Schweizer Ingenieurunternehmung mit eigenen Niederlassungen in mehreren europäischen Ländern. Die Gruppe ist in verschiedene Fachbereiche der Ingenieur- und Hochbautätigkeit unterteilt und beschäftigt heute rund 850 Mitarbeiter. Für den weiteren Ausbau der Marktstellung im Raum Zürich suchen wir den zielorientierten Unternehmer als

LEITER GENERALPLANUNG (M/W)

Hochbau

Ihre Herausforderung:

- Auf- bzw. Weiterausbau des bestehenden Kundenstamms in der Region Zürich
- Akquisition und Leitung von interessanten Projekten im Bereich Hochbau (Gesamtplanung, Projektentwicklung und Baumanagement, Umbau und Erneuerung, Gebäudebewirtschaftung)
- Kompetenter Ansprechpartner für sämtliche Objekte
- Verantwortung für die Niederlassung Generalplanung Zürich
- Initiator von wesentlichen unternehmerischen Impulsen, um die richtigen Schwerpunkte für die Gegenwart und Zukunft zu setzen
- Fähigkeit zur Analyse und Beurteilung von betriebswirtschaftlichen Zusammenhängen
- Aufbau eines leistungsfähigen Teams
- Enge Zusammenarbeit mit den anderen Niederlassungen in der Schweiz und im Ausland

Ihre Qualifikation:

- Ausbildung als Architekt, Bauingenieur, Bauökonom oder Immobilien-Treuhänder
- Mehrjährige Erfahrung im Bauprojektmanagement, der Bautreuhand oder aber engagierter Bewerber mit dem Potential, sich diese Erfahrung rasch zu erarbeiten
- Breites Beziehungsnetz im Umfeld Hochbau in der Region Zürich oder jüngerer Bewerber mit dem Willen und der Fähigkeit, sich das nötige Beziehungsnetz anzueignen
- Erfahrung im Umgang mit Entscheidern und Beeinflussern
- Unternehmer mit ausgeprägten kommunikativen Stärken
- Teamorientierte Führungskraft
- Deutsch, Französisch und Englisch von Vorteil

Wollen Sie unternehmerisch tätig und für die Generalplanung Hochbau in der Region Zürich verantwortlich sein? Auch wenn Sie Ihr Profil nicht in allen Punkten wiederfinden, sollten Sie mit uns Kontakt aufnehmen, um andere Möglichkeiten zu erörtern.

Kristina Rippstein Marthaler gibt Ihnen gerne nähere Informationen über diese interessante Position (Tel. 056/418 11 11). Ihre Bewerbung richten



Sie bitte unter Kennziffer 271 023-01 an K/F Selection, Limmatpark, POB, 8957 Spreitenbach/Zürich oder per e-mail an kfszurich@kornferry.com oder <http://www.kfselection.com>

K/F SELECTION

A DIVISION OF KORN/FERRY INTERNATIONAL

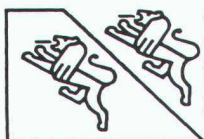

KANTON THURGAU

HOCHBAUAMT

Für die Führung unseres Hochbauamtes mit 14 Mitarbeiterinnen und Mitarbeitern suchen wir im Hinblick auf die Pensionierung des bisherigen Amtsinhabers per 1. Juni 1999 eine initiative, kreative und kommunikative Persönlichkeit als

Kantonsbaumeisterin/ Kantonsbaumeister

Mit Ihrem Team sind Sie verantwortlich für Planung und Ausführung der Hochbauten des Kantons und stellen den baulichen Unterhalt der kantonseigenen Liegenschaften sicher. Zudem ist das Amt beratendes Berufsorgan des Regierungsrates und wirkt als Fachstelle bei der Subventionierung von Schulbauten oder Pflege- und Fürsorgeheimen mit.

Als Architektin/Architekt ETH (oder gleichwertige Ausbildung) mit mehrjähriger Berufspraxis, Führungserfahrung und Verhandlungsgeschick bringen Sie ideale Voraussetzungen für diese verantwortungsvolle Stelle mit. Verwaltungserfahrung wäre hilfreich, ist aber nicht Bedingung.

Ihre Bewerbung mit einer kurzen handschriftlichen Notiz richten Sie bitte bis zum 30. September 1998 an das Departement für Bau und Umwelt, Verwaltungsgebäude, 8510 Frauenfeld. Für Auskünfte steht Ihnen der Departementssekretär, Herr Marco Sacchetti, Telefon 052/724 24 34, gerne zur Verfügung.

Weitere Stellenangebote finden Sie auf unserem Stellen-
telefon 052/721 14 14 oder auf Internet: www.tg.ch.

COLENCO

Colenco-STRAUB INGENIEURBÜRO

Ihr Partner für Fragen in den Bereichen Wasserbau,
Siedlungswasserbau Bautechnik und Geo-
informatik.

Wir suchen per 1. November oder nach Vereinbarung
einen initiativen, kundenorientierten

Bauingenieur

als

Leiter Niederlassung Ilanz

Als Leiter unserer Niederlassung in Ilanz sind Sie für die Führung und Entwicklung der Niederlassung in fachlicher, administrativer, finanzieller und personeller Hinsicht verantwortlich.

Für diese anspruchsvolle Stelle mit langfristiger Zukunftsperspektive stellen wir uns einen Bauingenieur mit Erfahrung in Projektierung und Bauleitung in den Bereichen Strassenbau und allgemeiner Tiefbau vor. Teamgeist, Selbständigkeit und Bereitschaft zur interdisziplinären Zusammenarbeit runden das Profil ab. Idealerweise haben Sie einen direkten Bezug zur Region Surselva.

Fühlen Sie sich angesprochen? Unser Herr M. Gassmann (Telefon 081/354 94 36) freut sich auf Ihre Bewerbung und steht Ihnen für detaillierte Auskünfte gerne zur Verfügung.

Colenco-STRAUB AG

7000 Chur, Wiesentalstrasse 83
Telefon 081/353 47 77, Fax 081/353 13 85

Unser Ingenieurbüro ist in den Bereichen Tiefbau, Verkehrsplanung und Verkehrstechnik tätig. Zur Ergänzung unseres Teams suchen wir einen Initiativen

Bau-/Verkehrsingenieur ETH oder HTL

Ihr Aufgabengebiet umfasst:

- Bearbeiten von verkehrstechnischen Studien und Projekten
- Projektierung von Verkehrsbeeinflussungsanlagen auf National- und Hauptstrassen
- Projektierung und Bauleitung von Strassen und Werkleitungen

Wir erwarten:

Selbständiges, verantwortungsbewusstes Arbeiten, teamfähige, belastbare Persönlichkeit, redaktionelle Fähigkeiten zum Verfassen von Berichten

Wir bieten:

Sehr gute Anstellungsbedingungen, kollegiales Team, gründliche Einarbeitung, EDV-Infrastruktur inkl. CAD

Falls Sie an dieser Stelle interessiert sind, senden Sie Ihre Bewerbung an:

ERB + PARTNER

Ingenieurbüro AG
Meilistrasse 12
8400 Winterthur



Unsere Auftraggeberin ist ein mittelgrosses, gut eingeführtes dynamisches Ingenieurunternehmen und geschäftsführendes Mitglied einer virtuellen Gesamtplanungsorganisation im Raume Zürich.

Zur Leitung der Hochbauabteilung suchen wir

dipl. Bauingenieur ETH/FH

Aufgaben:

- Erledigen aller anfallenden Hochbauprojekte
- Kontakt mit Behörden und Auftraggebern
- Akquisition
- Administration

Anforderungen:

- mehrere Jahre Praxis in Statik und Grundbau
- Verhandlungsgeschick und soziale Kompetenz
- Initiative und Kreativität
- Gewandtheit im schriftlichen und mündlichen Ausdruck

Es erwartet Sie eine herausfordernde zukunftsgerichtete Aufgabe mit späterer Beteiligung als Mitglied der Geschäftsleitung. Bitte senden Sie Ihre vollständigen Bewerbungsunterlagen mit Foto an Chiffre SIA 48041 an Senger Media AG, Postfach, 8032 Zürich.

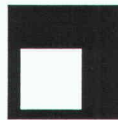

GRUNER AG

Ingenieure und Planer

Gellertstr. 55, 4020 Basel, Tel. 061-317 61 61

Ein Unternehmen der GRUNER-Gruppe, zertifiziert nach ISO 9001.

Wir sind eine bedeutende Ingenieur-Firmengruppe, erfolgreich tätig in der Bau-, Verkehrs- und Energieplanung sowie im Umweltschutz und Ökologie.

Zur Ergänzung suchen wir einen engagierten, versierten

Projektleiter Verkehrsplanung

Es geht dabei um die selbständige Bearbeitung von Verkehrsmodellberechnungen. Betriebsstudien für öffentliche Verkehrsmittel, Machbarkeitsstudien für Eisenbahn-, Strassenbahn-, Strassen- und Radwegsplanungen, Geometrisierungen (CAD), Strassensanierungsprogramme usw.

Wir wenden uns an

DIPL. BAUINGENIEURE

mit Hochschulabschluss in Vertiefung Verkehrsplanung und 3-5 Jahren Praxis in Verkehrsplanung und Verkehrsingenieurwesen, Gewandtheit im Umgang mit den einschlägigen technischen Programmen, mit MS-Office und CAD-Systemen. In persönlicher Hinsicht legen wir Wert auf kundenorientiertes Handeln, Teamwork und grosses Engagement.

Wenn Sie die ausbaufähige Stelle interessiert, bitten wir um Zusendung der Bewerbungsunterlagen. Erstauskünfte erteilt Herr Dr. Thomas Winzer (061/317 62 25).

Als mittleres Ingenieurbüro sind wir spezialisiert in der Gestaltung von komplexen, Planungs- und Bauabläufen im Bereich Infrastruktur in städtischen Verhältnissen. Aufgrund unserer erfreulichen Auftragslage suchen wir

dipl. Bauingenieur/in ETH/HTL

mit folgendem Anforderungsprofil:

- Fünf Jahre Praxis in der Projektierung
- Gute EDV-Anwender- und CAD-Kenntnisse
- Gewandt im schriftlichen und mündlichen Ausdruck
- Sicheres Auftreten im Umgang mit Behörden und privaten Bauherren

Sie führen das Planungsteam in unserer Tiefbauabteilung. Wir bieten Ihnen eine herausfordernde, entwicklungsfähige Aufgabe. Senden Sie bitte Ihre vollständigen Bewerbungsunterlagen mit Foto an:

Ingenieure und Planer SIA
Hans-Ueli Peter AG
Schaffhauserstrasse 473, CH-8052 Zürich
Telefon 01/302 28 00, Telefax 01/302 12 50





Baselland

Personalamt des Kantons Basel-Landschaft

Das **Amt für Orts- und Regionalplanung** sucht für die Mitarbeit im **Bereich Grundlagen** per 1. Oktober 1998 oder nach Vereinbarung eine/n einsatzfreudige/n und selbständige/n

CAD-Zeichner/in

(System Intergraph)

Innerhalb eines kleinen Teams und in engem Kontakt mit den Raumplanungsfachleuten besteht die Aufgabe zur Hauptsache in der selbstständigen Aktualisierung der planungsrechtlichen Grundlagen. Dazu gehört auch die Betreuung des entsprechenden Dokumentationsarchivs. Diese Grundlagen dienen dem Kanton und den Gemeinden für die Weiterentwicklung der Planungen sowie für die Prüfung der Baugesuche.

Wir erwarten eine abgeschlossene Zeichnerlehre, vorzugsweise im Vermessungs-, Hoch- oder Tiefbaubereich, oder eine gleichwertige Ausbildung, einige Jahre Berufserfahrung, gute EDV/CAD-Kenntnisse (Intergraph) und Teamfähigkeit.

Wir bieten Eigenverantwortlichkeit, eine interessante und vielseitige Tätigkeit sowie gleitende Arbeitszeit.

Auskunft über die Stelle erteilt Ihnen gerne Werner Madörin, Stellvertreter des Leiters des Amtes für Orts- und Regionalplanung, Rheinstrasse 29, 4410 Liestal, Tel. 061/925 59 45 oder 061/925 59 33.

Das Bewerbungsformular für diese Stelle erhalten Sie beim Personaldienst der Bau- und Umweltschutzdirektion, Tel. 061/925 52 32, unter der **Kennziffer BUD 98.0080**.

Ihre Bewerbung mit den üblichen Unterlagen senden Sie bitte bis zum 19. September 1998 an den **Personaldienst der Bau- und Umweltschutzdirektion, c/o Kantonales Personalamt, Rheinstrasse 24, Postfach, 4410 Liestal.**

Das Baselland hat gute Stellen für gute Leute

Zur Verstärkung unseres Kadern suchen wir per sofort oder nach Vereinbarung einen

dipl. Bauingenieur ETH

als Projektleiter im konstruktiven Ingenieurbau

Wir bieten:

- interessante, vielseitige und verantwortungsvolle Bauingenieuraufgaben
- moderne Büro-Infrastruktur mit zeitgemässen EDV-Hilfsmitteln
- angenehmes Arbeitsklima

Wir erwarten:

- gute Fachkenntnisse im Hoch- und Tiefbau
- mehrjährige Berufserfahrung als Projektgenieur
- Engagement, Selbständigkeit und Flexibilität
- Fähigkeit zum Leiten von Projektteams

Gerne erwarten wir Ihre schriftliche Bewerbung:

SCHUBIGER AG BAUINGENIEURE
Hirschengraben 40, 6003 Luzern



Auf der **Bauverwaltung Reinach BL** suchen wir für die **Abteilung Tiefbau** per sofort bzw. nach Vereinbarung eine/n

technische/n Sachbearbeiter/in (100%)

Ihr **Aufgabengebiet umfasst:**

- Betreuung (Budgetierung, Ausbau- und Unterhaltsprogramm, Bauleitung, Bauabnahme) der kommunalen Werkinfrastrukturen: Strassen-, Wasserversorgungs-, Kanalisations- und GGA-Netz.
- Bearbeitung verkehrstechnischer Projekte des Strassenverkehrs.
- Betreuung des digitalisierten kommunalen Leitungskatasters und des geographischen Informationssystems der Werkinfrastrukturen.
- Begleitung von Ingenieuraufträgen.

Wir erwarten von Ihnen:

- Technische Grundausbildung mit Zusatzausbildung (z.B. TS) und Berufserfahrung.
- Umfassende Erfahrung im Tiefbaubereich.
- Interesse an Verkehrs-, Raumplanungs- und Umweltfragen.
- Kontaktfähigkeit, Gewandtheit im Publikumskontakt.
- selbständiges Abfassen von Korrespondenzen und Berichten; stilsicheres Deutsch.
- Selbständigkeit, Organisations- und Verhandlungsgeschick.
- gute PC- und CAD-Kenntnisse.

Auf Wunsch stellen wir Ihnen gerne den Stellenbeschrieb zu Ihrer Bewerbung mit den üblichen Unterlagen und einer Handschriftprobe richten Sie bitte bis zum **25. September 1998** an die Gemeindeverwaltung Reinach, Postfach, 4153 Reinach BL.

Für Auskünfte stehen Ihnen der Abteilungsleiter Tiefbau, Christian Kunz (Telefon 061/716 43 71) und der Leiter der Bauverwaltung, Peter Leuthardt (Telefon 061/716 43 60), gerne zur Verfügung.

Für unsere Kunden bearbeiten wir vielfältige, anspruchsvolle und spannende Projekte im Hochbau und Brückenbau in den Bereichen Umbau, Neubau oder Instandsetzung. Zur Ergänzung unseres kleinen Teams suchen wir jüngeren

dipl. Bauingenieur/in ETH

welcher fundiertes Know-how für Tragkonstruktionen aller Art sowie Baugruben/Fundationen mitbringt und sowohl in Projektierung als auch in Bauleitung Erfahrung hat.

Wenn Sie offen, kommunikativ und kreativ sind, wenn Sie selbständig arbeiten können und zupacken wollen, erwartet Sie ein anregendes Arbeitsumfeld mit modernen Hilfsmitteln. Teilzeit möglich. Eintritt per sofort oder nach Vereinbarung.

Wir freuen uns auf Ihre schriftliche Bewerbung.

APT Andreas Lutz, dipl. Bauing. ETH/SIA/ASIC,
Scheuchzerstrasse 186, 8057 Zürich

**Wir helfen unserer
Bergbevölkerung –
helfen Sie mit!** ☎



SCHWEIZER BERGHILFE

Telefon 01/710 88 33
Fax 01/710 80 84



**Wir helfen unserer
Bergbevölkerung –
helfen Sie mit!** ☎

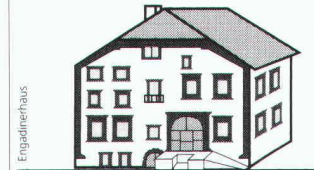

SCHWEIZER BERGHILFE

Telefon 01/710 88 33
Fax 01/710 80 84



Stellengesuche

Bauingenieur HTL

Vielseitiger, belastbarer Ingenieur/Projektleiter (44) mit grosser Erfahrung in anspruchsvoller Statik und Konstruktion von:

- Stahl- und Spannbetonbauten
- Ingenieur-Tiefbauten
- Grundbau und Baugrubenabschlüssen

sucht neue Arbeitsstelle im Gebiet Winterthur - Wil - St. Gallen.

Offerten unter Chiffre SIA 48503 an Senger Media AG, Postfach, 8032 Zürich.

Architekt HTL/STV

sucht neuen, dynamischen Wirkungskreis als Sachbearbeiter/Bauleiter/Projektleiter im Raume Zürich und Umgebung. Erfahrung in der Kalkulation, Ausführungsplanung und Bauleitung von repräsentativen Bauten aller Art.

Routine im Umgang mit EDV-Anlagen. Sprachen: Deutsch, Englisch und Französisch.

Offerten unter Chiffre SIA 30339 an Senger Media AG, Postfach, 8032 Zürich.

Diverses



Präqualifikationsverfahren

Ideenwettbewerb Rebenareal / Altstadt

Die heute durch den Verkehr stark belastete Altstadt von Arbon soll mittelfristig durch eine Kernumfahrung entlastet werden. Damit wird unter anderem das Areal des Rebenschulhauses tangiert. In diesem Zusammenhang ergeben sich verschiedene Fragen über die künftige Gestaltung und Entwicklung der Altstadt. Deshalb hat der Stadtrat beschlossen, in Zusammenarbeit mit der Schulgemeinde, diese im Rahmen eines Ideenwettbewerbs nach SIA-Ordnung 142 zu klären.

Die Aufgabenstellung umfasst die Darstellung von Ideen für die Aufwertung der städtischen Aussenräume im Kernbereich der Stadt Arbon. Dies im Zusammenhang mit der vorgesehenen Kernumfahrung (Eingliederung der Portalbauten) sowie einer Neugestaltung der Promenade und der Altstadt-Aussenräume. Dabei sind auch die soziokulturellen und wirtschaftlichen Auswirkungen aufzuzeigen.

Aus den Bewerbungen werden maximal 10 Architekturbüros ausgewählt. Der Beizug von geeigneten Spezialisten ist erwünscht.

Vorgesehene Termine:

Auswahl der Teilnehmer: Oktober 1998

Bearbeitung der Wettbewerbsaufgabe:

November 1998 bis Januar 1999

Jurierung/Ausstellung: Februar 1999

Die Bewerbung soll maximal vier A4-Seiten umfassen, in der das Büro und die beigezogenen Spezialisten kurz vorgestellt und Referenzprojekte mit ähnlicher Aufgabenstellung dargestellt werden. Die Bewerbungen sind bis spätestens am 26. September (Poststempel) zu richten an:

Strittmatter und Partner,
Beratende Raumplaner AG
Vadianstrasse 37, 9001 St. Gallen
Telefon 071/222 43 43, Fax 071/222 26 09



Öffentliche Bauleitung
Lötschberg-Basistunnel

AUSSCHREIBUNG IM SELEKTIVEN VERFAHREN

1a Auftraggeber: BLS AlpTransit AG, Bahnhofplatz 10A, CH - 3011 Bern, Tel. 031 311 99 00 / Fax 031 311 99 02

1b Ausschreibungssekretariat: BSB + Partner, Leutholdstr. 4, CH - 4562 Biberist
Tel. 032 671 22 22 / Fax 032 671 22 01

2 Vergabeverfahren: Selektives Verfahren

3a Ort der Ausführung: Kandertal, Lötschental, Rhonetal zwischen Steg und Raron

3b Gegenstand: Örtliche Bauleitung Lötschberg-Basistunnel (Anmerkung: Die Bauleitung muss 24 Stunden im Tag und an 7 Tagen in der Woche funktionsfähig sein.)

3c Lose:

- Basistunnel Bauleitung Mitholz
- Basistunnel Bauleitung Ferden
- Basistunnel Bauleitung Steg
- Basistunnel Bauleitung Raron

4 Ausführungsstermine: Die einzelnen Bauleitungsmandate beginnen voraussichtlich

- Basistunnel Bauleitung Mitholz Frühjahr 1999
- Basistunnel Bauleitung Ferden ca. Mitte 2000
- Basistunnel Bauleitung Steg Frühjahr 1999
- Basistunnel Bauleitung Raron Ende 1999

5

6a Frist für die Einreichung der Bewerbung: 12. Oktober 1998 (massgebend: Eingang bis 16. 00 Uhr bei Adresse gemäss 1a)

6b Adresse zur Einreichung des Angebotes: siehe 1a

6c Sprache oder Sprachen des Angebotes: Deutsch/oder französisch - die Ausschreibungsunterlagen werden ausschliesslich in deutsch abgegeben.

6d Bezug der Bewerbungsunterlagen: Ab 8. September 1998 bei Adresse 1 b, Bestellung schriftlich oder per Fax mit Vermerk «AlpTransit Lötschberg, Bauleitung Basistunnel».

6e

7

8

9 Zahlungsbedingungen: Rechnung in CHF, Fälligkeit ab Eingang an Adresse 1a, Zahlungsfrist 60 Tage.

10 Nachweis der Eignung: Erfahrung bei vergleichbaren Dienstleistungen, Erfahrung und Verfügbarkeit des vorgesehenen Personals.

11a Zulässigkeit von Teilangeboten: Teilbewerbungen sind nicht zugelassen.

11b Zulässigkeit von Varianten: Werden nicht ausgeschlossen.

12 Ausschreibungsgrundlage: Nicht nach GATT / WTO-Übereinkommen

13 Verhandlungen: Werden vorbehalten.

14 Sonstige Angaben: Diese Ausschreibung unterliegt ausdrücklich dem Vorbehalt einer gesicherten Finanzierung.

Résumé

3b Objet: Direction locale des travaux tunnel de base du Lötschberg (24 heures par jour, 7 jours par semaine)

3c Lots:

- Tunnel de base direction des travaux Mitholz
- Tunnel de base direction des travaux Ferden
- Tunnel de base direction des travaux Steg
- Tunnel de base direction des travaux Raron

4 Délai d'exécution: Dates prévues pour le début des différents mandats

- Tunnel de base direction des travaux Mitholz printemps 1999
- Tunnel de base direction des travaux Ferden env. mi 2000
- Tunnel de base direction des travaux Steg printemps 1999
- Tunnel de base direction des travaux Raron fin 1999

6a Délai pour le dépôt de l'offre: 12 octobre 1998 (Déterminant réception jusqu'à 16.00 h à l'adresse 1a).

6c Langage de la candidature: allemand / ou français
Les dossiers de soumission ne sont remis qu'en allemand.

6d Réception des formulaires de soumission: A partir du 8 septembre 1998 à l'adresse 1b, par écrit avec la référence «AlpTransit Lötschberg, Direction des travaux tunnel de base».

6e

14 Indications particulières: La soumission de ces mandats est expressément liée à la garantie de financement.



Informationen:
Fernfachhochschule Schweiz, Brig
Tel. 027 922 39 00
Fax 027 922 39 05
E-Mail: admin@fernfachhochschule.ch
Internet: http://www.fernfachhochschule.ch

Die Fernfachhochschule Schweiz, Brig, ist ein neues Bildungsunternehmen

- ▶ Sie studieren zu Hause
- ▶ **Berufsbegleitend,**
Präsenzveranstaltungen in Basel, Bern und Zürich
- ▶ **Diplomstudiengänge in**
Wirtschaftsinformatik
Informatik
Technische Betriebswirtschaft
- ▶ **Nachdiplomstudiengänge in**
Wirtschaftsingenieurwesen
Verwaltungsbetriebswirtschaft
- ▶ **Nachdiplomkurse in**
Allgemeine Informatik
- ▶ **Diplome**
gleichwertig mit Vollzeit-Fachhochschuldiplom
- ▶ **Eidgenössisch genehmigt**
- ▶ **Kantonal anerkannt**



Zentralschweizerisches
Technikum
Ingenieurschule Luzern

Fachhochschule Zentralschweiz
Hochschule Technik + Architektur Luzern

Ausstellung der Diplomarbeiten

Die Diplomarbeiten der Abteilungen Architektur, Bauingenieurwesen (inkl. Fachrichtung Metallbauingenieur), Elektrotechnik (Vertiefungsrichtungen Energietechnik, Nachrichtentechnik, Technische Informatik), Heizung-Lüftung-Klima und Maschinentechnik sind an folgenden Tagen zur freien Besichtigung ausgestellt:

Freitag, 18. September 1998, 12.00 bis 21.00 Uhr

Samstag, 19. September 1998, 08.00 bis 17.00 Uhr

**Direktion des Zentralschweizerischen
Technikums Luzern
Ingenieurschule HTL, 6048 Horw,
Telefon 041/349 33 11**

MANAGEMENT COLLEGE WÄDENSWIL

Verbessern Sie Ihre
Aufstiegschancen!

Management College für Ingenieurinnen und Ingenieure

Nachdiplomkurs an
12 Samstagen von November 98
bis Mai 99

- **Management by Systems**
- **Continuous Improvement**
- **Change Management**
- **Clienting / Marketing**
- **Sitzungstechnik**
- **Gesprächsführung**
- **Mitarbeiterbeurteilung**
- ... und weitere Themen

Auskünfte und Kursunterlagen:
Hochschule Wädenswil
Kurssekretariat 1
Postfach 335, 8820 Wädenswil
Telefon 01/789 99 00,
Fax 01/789 99 50

Qualitätsmanagement effizient und rasch aus eigener Kraft durch Schulung und ein- fache, bewährte, zertifizierte Lösungen!

Nur einfaches Management kann funktionieren. Planer und Unternehmer können mit weniger als 100 Seiten, in 6 - 9 Monaten für 10 - 20'000 Fr. externe Kosten zertifiziert sein.

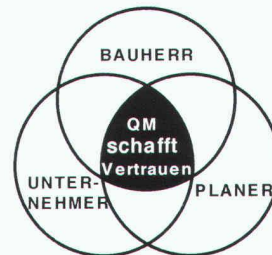

**QM ist eine
Führungsphilosophie,
nicht Bürokratie!**

Wahres QM optimiert die eigene Arbeit und das Zusammenspiel der selbständigen Partner am Bau. Es hilft gegen den übertriebenen Trend zum General- oder Totalunternehmer.

**QUALITÄTSMANAGEMENT FÜR BAUUNTERNEHMER
UND PLANER** Dellen/Uhlmann, mit praktischen Beispielen,
im Buchhandel ISBN 3-481-01044-3 In Kursen inbegriffen.

SEMINAR QUALITÄTSBEAUFTRAGTER BAU
vermittelt Geschäftsleitern und Kadern Grundkenntnisse des QM
in 2 Tagen: 5./6. Nov., 18./19. Jan., 15./16. April usw. Fr. 1000

LEHRGANG Q-LEITER BAU ab 5. Okt. in Liestal oder ab
22. Okt. in Winterthur. 9 Kurstage. Sie erarbeiten parallel Ihr Q-
System, 3 Zertifizierer informieren und offerieren. Fr. 3600

BERATUNG UND EINFÜHRUNGSSEMINARE
Einzelne Beratungstage nach dem Lehrgang genügen immer.

Modernes Qualitätsmanagement begeistert

- **Kunden** durch bessere Leistung und Betreuung,
- **Mitarbeiter** durch partnerschaftliche Zusammenarbeit,
- **Firmenchefs** durch Entlastung, Erträge und Innovation.

Unterlagen, Referenzen, unverbindliche Präsentationen

Erich Uhlmann dipl. Bauing. HTL SIA,
Bau+Qualitätsmanagement Taggenbergstr. 47d
8408 Winterthur Tel.+Fax 052 222 58 83

Sia FORM

Berufsbegleitende Weiterbildung für Ingenieure und Architekten

Sind Sie in der Anwendung der Norm SIA 118 sattelfest?

- Ich kenne alle massgeblichen Rechte und Pflichten von Bauherr, Architekt, Ingenieur!
- Was bei Bestellungsänderungen zu tun ist, wann abzumachen ist, ist mir bekannt!

Haben Sie Zweifel? Dann schliessen Sie Ihre Wissenslücken in unseren Kursen **Norm SIA 118 in der Praxis**, welche am 23./29.09.98, nachmittags, in Basel bzw. am 28.10./11.11.98, nachmittags, in Bern stattfinden.

Öffentliches Beschaffungswesen – (k)ein Buch mit sieben Siegeln(!)?

- Haben Sie den Überblick über die einschlägigen rechtlichen Grundlagen?
- Wissen Sie die Ermessensspielräume, die die neue Gesetzgebung offen lässt, zu nutzen?

Antworten auf diese Fragen gibt Ihnen Herr P. Rechsteiner, Fürsprecher, im Kurs **Öffentliches Beschaffungswesen** am 4./18.11.98, nachmittags, in Bern.

Antworttalon → FAX 01/201 63 35

Ja! Ich melde mich an zum Kurs:

- SIA 118 in der Praxis** zum Preis von Fr. 465.– für Mitarbeiter von SIA-Projektierungsbüros, Fr. 490.– für SIA-Mitglieder bzw. Fr. 540.– für Nichtmitglieder am

23./29.09.98, nachmittags in Basel

28.10./11.11.98, nachmittags in Bern

- Öffentliches Beschaffungswesen** am 4./18.11.98, nachmittags, in Bern zum Preis von Fr. 465.– für Mitarbeiter von SIA-Projektierungsbüros, Fr. 490.– für SIA-Mitglieder bzw. Fr. 540.– für Nichtmitglieder

Senden Sie mir das Detailprogramm zum Kurs:

SIA 118 in der Praxis

Öffentliches Beschaffungswesen

Halten Sie mich über Ihr gesamtes Kursangebot auf dem Laufenden.

Name:

Firma:

Adresse:

PLZ/Ort:

Datum: Unterschrift:

Antworttalon faxen oder senden an SIA/FORM, Schweizerischer Ingenieur- und Architekten-Verein, Postfach 632, 8039 Zürich, Tel. 01/283 15 58, Fax 01/201 63 35, form@sia.ch

Wer macht was?

Abdichtungen

RASCOR AG, Wehtalerstrasse 11, 8165 Oberweningen
System Engineering für wasserdichte Bauten. Ausführungsunternehmen überall in Ihrer Nähe!
Zentrale Informationsstelle:
Telefon 01/857 11 11,
Telefax 01/857 11 00
E-Mail: info@rascor.ch
Internet: http://www.rascor.ch

RENESCO AG, Binzmühlestrasse 82
8050 Zürich, Tel. 01/301 10 11
Fax 01/301 10 31

SIKA AG, SikaBau, Geerenweg 9,
8048 Zürich,
Tel. 01/436 40 40, Fax 01/432 91 87
Niederlassungen in Aarau, Bern, Cadenazzo, Chur, Echandens, Luzern, Meyrin, Muttenz, Steg, St. Gallen

Akkreditiertes Baustoffprüfinstitut

LPM AG
Tannenweg 10, 5712 Beinwil am See
Telefon 062/771 55 55,
Telefax 062/771 55 64

Akkreditiertes Prüflabor

GEOTEST AG
(s. Geologie – Geotechnik – Geophysik)

Altlasten

BMG ENGINEERING AG,
Ifangstrasse 11, 8952 Schlieren
Tel. 01/732 92 92, Fax 01/730 66 22

CSD COLOMBI SCHMUTZ DORTHE AG
3007 Bern, Tel. 031/382 30 10
5000 Aarau, Tel. 062/834 44 00
6460 Altdorf, Tel. 041/871 07 31
4410 Liestal, Tel. 061/921 24 28
6010 Kriens, Tel. 041/310 16 07
2900 Porrentruy, Tel. 032/466 58 58
8158 Regensberg, Tel. 01/854 04 24

CSD INGÉNIEURS CONSEILS SA
1052 Le Monts-Lausanne, 021/647 12 41
1763 Granges-Paccot, Tel. 026/466 86 86
1950 Sion, Tel. 027/322 60 76
1201 Genève, Tel. 022/340 04 04

CSD TRE LAGHI SA
6901 Lugano, Tel. 091/921 07 26
GEOTEST AG
(s. Geologie – Geotechnik – Geophysik)

Analytisches Labor

BACHEMA AG,
Analytische Laboratorien
Rütistrasse 22, 8952 Schlieren
Telefon 01/738 39 00,
Telefax 01/738 39 90
Wasser- und Bodenuntersuchungen

BMG UMWELTLABORS
(siehe Altlasten)
Analytik, Oekotox, Verfahrenstechnik
IMP Bauteil AG (s. Umweltanalytik)

Ankerstahl

Gewinderolltechnik auf Stahl S 500/S 900
Edelstahl glatt – gerippt, Ankertechnik
AVT Anker + Vorspanntechnik AG
1712 Tafers, Telefon 026/494 20 44,
Fax 026/494 20 16

Ankerstangen

StahlTon AG
Riesbachstrasse 57, 8034 Zürich
Tel. 01/384 89 90, Fax 01/422 11 16

Anpassrampen

hafa Verladetechnik GmbH
Südringstrasse 2, 4702 Oensingen
Tel. 062/388 03 30, Fax 062/388 03 35

Architektur-Dienstleistungen

HR Partner AG, Pf 1314, 3110 Münsingen
Tel. 031/720 43 43, Fax 031/720 43 44
– Zeichnerservice,
– CAD-Projekt- und Werkpläne
– Kostenberechnungen, EKG
– Submissionen
– Bauleitungen

Architekturmodelle

INAUEN MODELBAU, Winterthur
Telefon/Fax 052/213 18 08

SCHALK MODELBAU AG
8050 Zürich, Tel. 01/302 64 11
5512 Wohlenschwil, Tel. 056/491 37 37

SCHNÜRIGER Modellbau,
8953 Dietikon, Überlandstrasse 16
Telefon 01/740 27 57

SÜESS MODELBAU, Atelier in Zürich
Tel. 01/302 21 23, Fax 01/302 21 24
oder Tel. 01/830 06 40

WASSMANN AG, MODELL- + PROTOTYPEN
5102 Rapperswil, Tel. 062/897 37 77
5200 Brugg, Tel. 056/442 64 22
6430 Schwyz, Tel. 041 810 00 45

Architektur-Visualisierung

ARCHITRON-Zürich
Architektur und Künstliche Welten
Tel. 01/341 56 63,
Internet: www.architron.ch

BUSINESS IMAGES AG
www.businessimages.ch
Holderbachweg 59, 8046 Zürich
Tel. 01/371 54 71, Fax: 01/371 72 29
ETTLIN & GRANDO GmbH, 8127 Forch
Tel. 01/982 22 00, Fax 01/982 22 23

MATHYS – AGV, Technopark Zürich
• Visualisierung • Simulation • Animation
Tel. 01/445 17 55, Fax 01/445 17 56
Internet: www.visualisierung.ch

Mazzetta & Menegon Partner AG, Chur
Tel. 081/250 50 60,
Fax 081/250 50 61, E-Mail: m_m@spin.ch
• 3D Animationen mit Allplan
• Digitale Videobearbeitung (Film)

Armierungen

Mit FIRISTA-Elementen armerien Sie wirtschaftlicher.
FIRIPA-Anschlusskörbe
(Spezial-Prospekt verlangen)

FISCHER REINACH AG, 5734 Reinach
Telefon 062/771 15 55,
Telefax 062/771 18 28

Asbestentfernung Altlastensanierung

RAG REICHENBERGER AG, 6038 Gisikon,
Reuss-Strasse 9, Telefon 041/455 0 111

Komplette Bauaufnahmen

Mazzetta & Menegon Partner AG, Chur
• CAD – Dienstleistungen (s. Architektur-Visualisierung)

Bauaufnahmen- Bauvermessung

– Photogrammetrie
– Fassaden- und Innenaufnahmen
– Digitale Geländemodelle, CAD-Plan-
bearbeitung (FM)
Büro für Bauaufnahmen,
Tschärner und Partner,
8045 Zürich, Telefon 01/454 40 10,
www.bauaufnahmen.ch

Baugrunduntersuchungen

CSD AG (siehe Altlasten)

GEOTEST AG
(s. Geologie – Geotechnik – Geophysik)

KIEFER + STUDER AG
Geotechniker SIA/USIC, 4153 Reinach BL,
Tel. 061/711 94 76, Fax 061/711 96 34

Bauleitungen – Devisierungen im Hochbau

Erwin Borer, Architekt/Bauleiter,
Sandbühlstrasse 32, 8606 Greifensee
Tel. 01/940 24 27, Natel 077/65 32 76

Bauliche Erneuerung Materialtechnologie Bauwerkssicherheit

KWH Bautechnologen AG
Ingenieure für Bauwerksinstandsetzung
Technopark Zürich, Tel. 01 445 19 19

WOLFSEHER UND PARTNER AG
Beratende Bauingenieur- und Materialtech-
nologen Technologie-Zentrum
Webereistr. 68, 8134 Adliswil
Tel. 01/709 15 15, Fax 01/709 15 50
Büros Zürich, Bern, Basel, Baar

Wer macht was?

Bauphysik + Akustik

Eggenberger Bauphysik AG
Postfach, 3401 Burgdorf
Tel. 034/422 87 66, Fax 034/422 24 15
Region Zürich Tel./Fax 056/406 61 68
Region Basel Tel./Fax 061/281 20 70
Region Fribourg Tel./Fax 026/674 24 30

Bauphysik/Akustik/ NL50 Messungen

MBJ Bauphysik + Akustik AG
3422 Kirchberg
Tel. 034/445 99 11, Fax 034/445 99 41

Bauuntersuchung/ Konservierung/ Restaurierung

Baugaufnahme, Analyse, Beratung und Ausführung in den Bereichen historischer Malerei, Stuckatur, Verputz, Mauerwerk, Holz und Stein.
IGA Archäologie Konservierung
Giesshübelstrasse 62i, 8045 Zürich
Tel. 01/454 40 20, Fax 01/454 40 15

Bauthermographie/nsm- und Luftdichtigkeitsmessungen

Bestandesaufnahmen, Kontrollen, Ortung von Luftleckstellen, GLOMET AG, Horgen
Tel. 01/725 75 76, Fax 01/725 75 14

Bauthermografie und Schadstoffmessungen

Messen, Orten, Prüfen, Beraten
THERMISCAN AG, Aathal-Zürich
Tel. 01/933 53 67, Fax 01/933 53 69

Baustoffprüflabor

VERSUCHSSTOLLEN HAGERBACH AG,
7320 Sargans
Tel. 081/725 31 71, Fax 081/725 31 70
IMP Bautech AG (s. Betonlabor)

Bauwerkserhaltung

E. WINKLER + PARTNER AG
Rikonstrasse 4, 8307 Effretikon
Tel. 052/354 21 11, Fax 052/343 19 95
• Zustandserfassung • Zustandsbeurteilung
• Potentialmessungen • Statik • Expertisen
• Proj./Baul. von Instandsetzungen
Zweigniederlassungen:
Alldorf, Chur, Glarus, Herisau, Luzern,
Sarnen, Schänis, Winterthur, Zürich, Zug

Bestandesaufnahmen

Architektur-Photogrammetrie
SCHENKEL VERMESSUNGEN AG,
Lindenbachstrasse 9, 8006 Zürich,
Tel. 01/361 07 00, Fax 01/361 56 48
Mazzetta & Menegon Partner AG, Chur
• Fassaden und Innenaufnahmen mit Laser
(s. Architektur-Visualisierung)

Betonfarben

PROTAG PROTECTING AG
Chem. Technische Produkte
Güstrasse 15a, 8700 Küsnacht ZH
Tel. 01/910 56 70, Fax 01/910 37 06

Betonlabor

GEOTEST AG
(s. Geologie – Geotechnik – Geophysik)
IMP Bautech AG, Inst. für Mat.-Prüfung
Mittelgäustrasse 205, 4617 Gunzgen SO
Tel. 062/216 50 46, Fax 062/216 19 31
Freiburgstrasse 25, 3280 Murten
Tel. 026/670 07 07, Fax 026/670 07 08

Betonbohren/Betonfräsen

SPALTENSTEIN HOCH + TIEFBAU AG
Schaffhauserstrasse 372, 8050 Zürich
Tel. 01/316 11 11

Beton- und Naturstein- Untersuchungen

LPM AG
(s. Akkreditiertes Baustoffprüfinstitut)

Betonsanierungen

AG Heiner. HATT-HALLER,
Bühlstrasse 43, 8055 Zürich,
Telefon 01/456 21 11,
Telefax 01/456 22 97

RENESCO AG,
Binzmühlestrasse 82, 8050 Zürich,
Tel. 01/301 10 11, Fax 01/301 10 31
SIKA AG, SikaBau, Geerenweg 9,
8048 Zürich,
Tel. 01/436 40 40, Fax 01/432 91 87
Niederlassungen in Aarau, Bern, Cade-
nazzo, Chur, Echandens, Luzern, Meyrin,
Muttenz, Steg, St.Gallen

SPALTENSTEIN HOCH + TIEFBAU AG
Schaffhauserstrasse 372,
8050 Zürich, Telefon 01/316 11 11

Boden- und Felsanker

AVT Anker + Vorspanntechnik AG
1712 Tafers, Tel. 026/494 20 44
Fax 026/494 20 16

StahlTon AG
Riesbachstrasse 57, 8034 Zürich
Tel. 01/384 89 90, Fax 01/422 11 16

Brandschutz Brandabschottungen

RAG REICHENBERGER AG, 6038 Gisikon,
Reuss-Strasse 9, Telefon 041/455 0 111

Brandschutzdämmungen

SCHNEIDER DÄMMTECHNIK AG
8401 Winterthur, Im Hölzli 26
Tel. 052/235 21 21, Fax 052/232 68 14

Bau-Informatik

INTERGRAPH:
Gesamtlösungen für die Baubranche:
• Anlagenbau
• Anlagenplanung und -betrieb
• Ingenieurwesen, Hoch- und Tiefbau
• Geographische Informationssysteme (GIS)
INTERGRAPH (Schweiz) AG
Thurgauerstrasse 40, 8050 Zürich
Tel. 01/308 48 48, Fax 01/308 49 19

Bau-Informatik für Ingenieure + Architekten

Grösstes professionelles Softwareangebot
• Statik • Grundbau • Devisierung • CAD,
CADdy für Hoch- und Tiefbau:
GEP • GIS • Strasse • Architektur,
europaweit über 55 000 Installationen.
INGWARE GmbH, Bau-Informatik,
Seestrasse 78, 8703 Erlenbach,
Tel. 01/910 34 34, Fax 01/910 34 35

MesserliCAD EliteNT neu auf PC

MesserliBAUAD
MesserliEKP
Messerli FIBU/LOHN

Branchenspezifische Software für Architek-
ten, Bauingenieure, Elektroplaner
und Elektroinstallateure (VSEI). Integrales
CAD. Bauadministration, Devisierung und
Elementkostenplanung unter MS-Windows.
Ihr EDV-Partner im Bauwesen mit über
5000 Installationen IN DER SCHWEIZ.

ROLAND MESSERLI AG INFORMATIK,
CH-8957 Spreitenbach,
Tel. 056/402 12 55, Fax 056/402 14 55
E-Mail: messerlirol@swissonline.ch
Internet: www.messerlirol.ch
Regionale Filialen:
Luzern Tel. 041 349 10 60
Basel Tel. 061 921 35 90
Bern Tel. 031 372 19 14

CAD ArchiCAD/Bauadmini- stration MAC+BAU auf Apple Macintosh/Windows

ArchiCAD/MAC+BAU für integrale Bau-
planung. Umfassendes Kursangebot für
ArchiCAD und MAC+BAU. Gerne beraten
wir Sie unverbindlich.
IDC AG, L. Desserich,
Langensandstrasse 74, 6005 Luzern,
Tel. 041/368 20 70, Fax 041/368 20 79
www.idc.ch / E-Mail: mail@idc.ch

CAD ALLPLAN und ALLPLOT

Branchenspezifische Gesamtlösungen für
Architekten und Bauingenieure
Nemetschek FIDES & Partner AG
Hertistrasse 2c, 8304 Wallisellen
Tel. 01/839 76 76, Fax 01/839 76 99
2501 Biel/Bienne
Tel. 032/328 15 80, Fax 032/322 93 16
CDS Bausoftware AG,
Bernecker Strasse 23 I, 9435 Heerbrugg
Tel. 071/727 94 94, Fax 071/727 94 95

CAD AutoCAD/*MGB* -Baucad

Gesamtlösungen für Bauingenieure und
Architekten. Unverbindliche Vorführungen.
MGB Data AG, Rüti,
Telefon 055/260 10 11
MGB Data AG, Chur,
Telefon 081/250 34 31

CAD und Bauadministration für das Bauwesen

Vom einfachen Devisierungsmodul bis zur
Elementmethode mit Verbindung zum CAD
HEINIGER & PARTNER AG,
8620 Wetzikon, Hofstrasse 96A,
Telefon 01/932 11 31

CAD Speedikon und Stra- kon Facility Management

Das umfassende CAD-System für die Bau-
branche. Gesamtlösungen im Bereich
Architektur, Ingenieurwesen und Facility
Management. Flash, Fenas und Econ-IPP
für statische (und dynamische) Berechnun-
gen. Alle Software-Module sind auf PC un-
ter Windows NT oder UNIX verfügbar.

WALDER+TRÜB ENGINEERING AG
Tannackerstrasse 2, 3073 Gümliigen
Tel. 031/951 21 24, Fax 031/951 81 06
http://www.rzw.ch

CAD für Ingenieure mit STRATIS UND RIBTEC

WIESER BAUINFORMATIK AG
Rorschacherstr. 21, 9000 St.Gallen
Telefon 071/245 84 54,
Telefax 071/245 01 03
Branchenspezifische Lösungen für Hoch-
und Tiefbau

CAD STAR

Professionelle 3D/2D-CAD-Software für:
ARCHITEKTUR • KARTOGRAPHIE GIS •
FACILITY MANAGEMENT
AIA, Atelier für Informatik + Architektur,
Technopark, 8005 Zürich,
Telefon 01/445 2000,
Telefax 445 2009
internet: http://www.aia.ch

V+Z CAD vom Architekten

VIFIAN + ZUBERBÜHLER AG
Architekturbüro, 8904 Aesch,
Telefon 01/737 38 11,
Marktleader mit AutoCAD • Einfach erlern-
bar • Stark im Entwurf • Effizient für
Projekt/Werkpläne und Ausmass • Unver-
bindliche Vorführung

cadwork

CAD für Bauingenieure und Architekten
cadwork informatik AG, 4051 Basel,
Telefon 061/278 90 10,
Telefax 061/278 90 20

CAD-Zeichnungsservice

Übernimmt Zeichnungsarbeiten
für Architekten und Liegenschaftsver-
waltungen

PETER SEILER CAD-ZEICHNUNGSSERVICE
Zweierstrasse 23, 5443 Niederrohrdorf,
Tel. +Fax 056/496 41 07

Cheminée-Einsätze/Öfen/ Cheminée-Öfen

RÜEGG CHEMINÉE AG
Schwänntenm 4, 8126 Zumikon,
Telefon 01/919 82 82,
Telefax 01/919 82 90

EDV für Bauingenieure

CAESAR-CAD für den Betonbau.
RONY DAHINDEN
Ingenieur & Software AG, 8370 Sirnach,
Tel. 071/969 49 49
Internet: www.dahinden.ch

Erschütterungen/Lärm/ Dynamik/Messungen

CSD AG (siehe Alllasten)
GEOTEST AG (s. Geologie – Geotechnik –
Geophysik)

Erschütterungen/Messungen

EXPLOSIV CONSULT AG
8492 Wila, Tel. 052/385 17 78,
Fax 052/385 20 55

K+S KIEFER + STUDER AG
Geotechniker SIA/USIC, 4153 Reinach BL,
Tel. 061/711 94 76, Fax 061/711 96 34

Facility Management

Planung und Ausführung von
Gesamtlösungen
Bestandesaufnahmen, Plandigitalisierung
CONSENS Talgut-Zentrum 25, 3063 Ittigen
Tel. 031/921 74 31, Fax 031/921 25 37

Facility Management ALLFA

Beratung und Realisierung von Lösungen für
den Gebäudeverwalter und Facility
Manager

Nemetschek FIDES & Partner AG
Hertistrasse 2c, 8304 Wallisellen
Tel. 01/839 76 76, Fax 01/839 76 99

Fassadenplanung

Metallbau Partner AG
6006 Luzern, Würzenbachstrasse 17
Tel. 041/372 01 11, Fax 041/372 01 12
Metallbauplanung, EDV-Gesamtlösungen

Frischbetonkontrollen

LPM AG
(s. Akkreditiertes Baustoffprüfinstitut)

Geologie – Geotechnik – Geophysik

CSD AG (siehe Alllasten)
GEOTEST AG, 3052 Zollikofen BE,
Tel. 031/911 01 82, Fax 031/911 51 82
4587 Aetingen SO, 6374 Buochs NW,
1033 Cheseaux s.L. VD, 1700 Fribourg,
6048 Horw LU, 1920 Martigny VS,
9008 St. Gallen, 8008 Zürich

Geotextilien

gbu Oeko-Handels AG
Geotextil, Bau- und Umwelt-Technik
Schuppisstrasse 13, 9016 St. Gallen
Tel. 071/288 05 19, Fax 071/288 05 21
www.gbu.ch/E-mail: info@oeko-handels.ch

Graffiti-Schutz – Schutz vor Farbschmierereien

auf jeden Untergrund 100% unsichtbar
Flyer mit 1000 Referenzobjekte
Firma Desax, Tel. 055/290 15 20

Hebe- und Verschiebe- technik

HEBAG AG, 8405 Winterthur
Tel. 052/233 57 44, Fax 052/233 57 45
ITEN Bauunternehmung, Gebäude-
verschiebungen + Hebeteknik, Postfach,
6315 Oberägeri
Tel. 041/754 54 54, Fax 041/754 54 55
VSL (Schweiz) AG, 3421 Lyssach,
Tel. 034/447 99 11, Fax 034/445 43 22

Heizwände/Konvektoren

BORER TECHNIK AG
Industriezone 81, 4227 Büsserach
Tel. 061/785 61 11, Fax 061/785 61 12

Industrieböden

FINIBATI-SCHWEIZ AG,
Industrie Neuhof 9, 3422 Kirchberg,
Tel. 034/445 25 33

Industrietore

hafa Verladetechnik GmbH
Südringstrasse 2, 4702 Densingen
Telefon 062/388 03 30,
Telefax 062/388 03 35

Injektionen

AG Heiner. HATT-HALLER,
Bühlstrasse 43, 8055 Zürich,
Tel. 01/456 21 11, Fax 01/456 22 97

RASCOR AG, Wehntalerstrasse 11,
8165 Oberwingen
System Engineering für wasserdichte
Bauten. Ausführungsunternehmen überall in
Ihrer Nähe!
Zentrale Informationsstelle:
Tel. 01/857 11 11, Fax 01/857 11 00
E-Mail: info@rascor.ch
Internet: http://www.rascor.ch

Wer macht was?

RENECO AG, Binzmühlestrasse 82
8050 Zürich, Tel. 01/301 10 11
Fax 01/301 10 31

SIKA AG, SikaBau, Geerenweg 9,
8048 Zürich,
Tel. 01/436 40 40, Fax 01/432 91 87
Niederlassungen in Aarau, Bern, Cade-
nazzo, Chur, Echandens, Luzern, Meyrin,
Muttenz, Steg, St.Gallen
SPALTENSTEIN HOCH + TIEFBAU AG
Schaffhauserstrasse 372, 8050 Zürich
Tel. 01/316 11 11

Injektionsanker und Pfähle

RUWA Drahtschweisswerk AG,
3454 Sumiswald, Tel. 034/432 35 35

Isolierungen

SCHNEIDER DÄMMTECHNIK AG
8401 Winterthur, Im Hölzli 26
Tel. 052/235 21 21, Fax 052/232 68 14

Klebebewehrungen

AVT AG, Mariahilfstrasse 51, 1712 Tafers
Tel. 026/494 20 44, Fax 026/494 20 16

AG Heiner. HATT-HALLER,
Bühlstrasse 43, 8055 Zürich
Tel. 01/456 21 11, Fax 01/456 22 97
RASCOR AG, Wehntalerstrasse 11,
8165 Oberweningen
System Engineering für wasserdichte
Bauten, Ausführungsunternehmen überall in
Ihrer Nähe!

Zentrale Informationsstelle:
Tel. 01/857 11 11, Fax 01/857 11 00

RENECO AG, Binzmühlestrasse 82
8050 Zürich, Tel. 01/301 10 11
Fax 01/301 10 31

SIKA AG, SikaBau, Geerenweg 9,
8048 Zürich,
Tel. 01/436 40 40, Fax 01/432 91 87
Niederlassungen in Aarau, Bern, Cade-
nazzo, Chur, Echandens, Luzern, Meyrin,
Muttenz, Steg, St.Gallen

SPALTENSTEIN HOCH + TIEFBAU AG
Schaffhauserstrasse 372, 8050 Zürich
Tel. 01/316 11 11

STAHLTON AG
Riesbachstr. 57, 8034 Zürich,
Tel. 01/384 89 70, Fax 01/422 11 16

Kranbau und Fördertechnik

Marti-Dytan AG, Dytan-Kranbau,
6048 Horw,
Tel. 041/209 61 61, Fax 041/209 61 62

Kunst am Bau

Kunst im öffentlichen Raum

Planung und Durchführung von
Wettbewerben/Betreuung
Dokumentation: Kultur und Kommunikation
Fabian J. Meier, Spitalgasse 34, PF 6304,
3001 Bern, Telefon 031/311 79 77

Lärmbekämpfung und Akustik

INGENIEURBÜRO
MEYER & SCHÄLLEGGER AG
9000 St.Gallen, Singenbergstrasse 18,
Tel. 071/223 78 08, Fax 071/223 39 42

STAUFFER ENGINEERING,
8913 Ottenbach,
Tel. 01/761 61 61, Fax 01/761 91 06

Lärmschutz

HBT-ISOL AG,
Wohlerstrasse 41, 5620 Bremgarten
Tel. 056/648 41 11, Fax 056/648 41 18

SCHNEIDER DÄMMTECHNIK AG
8401 Winterthur, Tel. 052/235 21 21
Lärmbekämpfung und Akustik, Beratung,
Projektiertung, Schallschutzanlagen,
Messungen

SIEGFRIED KELLER AG, Lärmschutz,
Industriestrasse 45, 8304 Wallisellen
Tel. 01/839 65 50, Fax 01/839 65 80

Lärm- und Schwingungs- expertisen

SULZER INNOTECH AG, Maschinen-
dynamik und Akustik, 8401 Winterthur,
Tel. 052/262 82 78, Fax 052/262 00 85

Malerarbeiten

In der ganzen deutschen Schweiz:
BÜHLMANN MALEREI AG
8604 Volketswil, Tel. 01/945 19 11

Materialprüfung

LPM AG
(s. Akkreditiertes Baustoffprüfinstitut)

Mauerentfeuchtungen

RASCOR AG, Wehntalerstrasse 11,
8165 Oberweningen
System Engineering für wasserdichte Bauten.
Ausführungsunternehmen überall in Ihrer
Nähe!

Zentrale Informationsstelle:
Tel. 01/857 11 11, Fax 01/857 11 00

RENECO AG, Binzmühlestrasse 82
8050 Zürich, Tel. 01/301 10 11
Fax 01/301 10 31

SIKA AG, SikaBau, Geerenweg 9,
8048 Zürich,
Tel. 01/436 40 40, Fax 01/432 91 87
Niederlassungen in Aarau, Bern, Cade-
nazzo, Chur, Echandens, Luzern, Meyrin,
Muttenz, Steg, St.Gallen

Metall-Normtüren

BRANDER AG, 8162 Steinmaur
Telefon 01/853 06 22,
Telefax 01/853 06 75

Mineralfarben

KEIMFARBEN AG, 9435 Heerbrugg
Produktion, Vertrieb, Beratung,
Telefon 071/722 40 25,
Telefax 071/722 45 85

Natursteine

Eckardt Natursteine AG
Natursteinlieferungen und -arbeiten
8604 Hegnau-Volketswil,
Maiaacherstrasse 44
Tel. 01/947 20 20, Fax 01/947 20 21
http://www.eckardt.ch

J. & A. Kuster AG, 8807 Freienbach,
Tel. 01/784 25 25, Fax 01/785 04 52

Natursteinfassaden

Eckardt & Hofmann Naturstein-Bau AG,
8604 Hegnau-Volketswil,
Maiaacherstrasse 44
Telefon 01/947 20 20,
Telefax 01/947 20 21
http://www.eckardt.ch

Ökobilanzen, Umwelt- audit, UMS

CSD AG (siehe Altlasten)

Pfahlprüfungen

DE CERENVILLE GEOTECHNIQUE SA
1024 Ecublens, Telefon 021/691 24 91

GEOTEST AG
(s. Geologie – Geotechnik – Geophysik)

Potentialmessungen Qualitätssicherung

ANDREAS STEIGER & PARTNER AG,
Beratende Bauingenieure SIA ASIC,
Pilatusstrasse 30, 6003 Luzern,
Tel. 041 227 51 01, Fax 041 227 51 02

GEOTEST AG
(s. Geologie – Geotechnik – Geophysik)

KWH Bautechnologen AG,
Ingenieure für Bauwerksinstandsetzung,
Technopark Zürich, Tel. 01 445 19 19

Pumpen / Armaturen

KSB Zürich AG, 8031 Zürich
Telefon 01/272 99 33,
Telefax 01/272 66 76

Schädlingsbekämpfung

RATEX, H. Fäh & Co. AG,
8026 Zürich, Militärstrasse 90
Tel. 01/241 33 33, Fax 01/241 32 20

Schadstoffentfernung

Abbau von mit Giftstoffen belasteten
Anlagen und Entseuchung von Gebäuden.
RAG REICHENBERGER AG, 6038 Gisikon
Reuss-Strasse 9, Tel. 041/455 0 111

Schallschutz- und Schwingungstechnik

ANGST + PFISTER, 8052 Zürich
Thurgauerstr. 66, Tel. 01/306 61 11

HBT-ISOL AG,
Wohlerstrasse 41, 5620 Bremgarten
Tel. 056/648 41 11, Fax 056/648 41 18

PRONOVO AG, 8050 Zürich
Körperschall- und schwingungsdämmende
Materialien, Hochbaulager
Tel. 01/311 55 62, Fax 01/311 69 22
STAUFFER PRODUKTIONS AG,
8913 Ottenbach,
Tel. 01/761 61 00, Fax 01/761 91 06

Schaumstoffstreifen und Schaumstoffplatten nach Mass

Schaumstoff Härtil AG,
Wülfliingerstrasse 377, 8408 Winterthur
Tel. 052/223 19 77, Fax 052/223 03 25

Solare Stromversorgungen

Schlüsselfertige solare Stromversorgungen.
Europas grösstes Solarhandbuch
MUNTWYLER ENERGIETECHNIK AG
Märtigasse 1, 3052 Zollikofen
Tel. 031/911 50 63, Fax 031/911 51 27
Neu: www.solarcenter.ch

Spielplatzgeräte

HAGS Oeko-Handels-AG,
Spielplatzeinrichtungen
Schuppisstrasse 13, 9016 St. Gallen
Tel. 071/288 05 40, Fax 071/288 05 21
www.hags.ch/E-mail: info@oeko-handels.ch

Sprengtechnik

EXPLOSIV CONSULT AG
8492 Wila,
Tel. 052/385 17 78, Fax 052/385 20 55

Spritzbeton

LAICH SA, 6670 Avegno
Spritzbeton, Gunit, Sandstrahlen
Tel. 091/796 17 22, Fax 091/796 25 54
RENECO AG, Binzmühlestrasse 82
8050 Zürich, Tel. 01/301 10 11
Fax 01/301 10 31

SIKA AG, SikaBau, Geerenweg 9,
8048 Zürich,
Tel. 01/436 40 40, Fax 01/432 91 87
Niederlassungen in Aarau, Bern, Cade-
nazzo, Chur, Echandens, Luzern, Meyrin,
Muttenz, Steg, St.Gallen

SPALTENSTEIN HOCH + TIEFBAU AG
Schaffhauserstrasse 372, 8050 Zürich
Tel. 01/316 11 11

Stahl- und Kunststoff-Fasern

RUWA Drahtschweisswerk AG,
3454 Sumiswald, Tel. 034/432 35 35

Stahlfaserbeton

Dramix®-Stahldrahtfasern ISO 9001 für
• Spritzbeton im Tunnelbau
• Fels- und Baugrubensicherungen
• Bodenplatten und Überzüge
• Wohnungsbau, Betonfertigteile
Bekaert (Schweiz) AG, 5400 Baden
Tel. 056/221 56 60, Fax 056/221 56 66

Strassenbaulabor

EMPA Dübendorf, Überlandstrasse 129,
Abteilung 113, Strassenbau/Abdichtungen
CH-8600 Dübendorf, Telefon 01 823 55 11,
Telefax 01/821 62 44

IMP Bautest AG, Inst. für Mat.-Prüfung
Mittelgäustr. 205, 4617 Gunzgen SO
Tel. 062/216 50 46, Fax 062/216 19 31
Freiburgstrasse 25, 3280 Murten
Tel. 026/670 07 07, Fax 026/670 07 08

Strömungsberechnungen/ CFD

Luftströmungen in Räumen, Gebäuden und
Umgebung für Energie, Komfort, Sicherheit
AIR FLOW CONSULTING ALOIS SCHAEELIN,
Langmuerstrasse 109, 8006 Zürich,
Tel. 01/350 35 95, Fax 01/350 35 96

Taucherarbeiten/Wasser- bauarbeiten

WILLY STÄUBLI ING. AG,
8045 Zürich, Grubenstrasse 2,
Telefon 01/462 12 33
Sämtliche Spezialarbeiten im
Über- und Unterwasserbereich

Torabdichtungen

hafa Verladetechnik GmbH
Südringstrasse 2, 4702 Oensingen
Tel. 062/388 03 30, Fax 062/388 03 35

Trennwände und Kabinen- anlagen

CHRISTEN + PARTNER AG,
Projektiertung, Design und Bau von mobilen
Kabinen- und Trennsystemen in Glas,
Metall und Holz.
4461 Boecklen,
Tel. 061/981 55 81, Fax 061/981 55 83

Trennwände • Werkkabinen

Verstellbare Blätter-Wände
schallsoliert, feuerbeständig
BLÄTLER AG,
Holz- und Metallbau, Industriestrasse 1,
8117 Fällanden, Telefon 01/825 43 85

Treppen

COLUMBUS-TREPPEN AG
9245 Oberbüren,
Telefon 071/955 96 00,
Telefax 071/955 96 60
Spindel-, Wangen-, Estrich-Spezialtreppen
aus Holz und Stahl

KENNGOTT AG SCHWEIZ
Dorfstrasse 46, 8546 Kefikon
Tel. 052/375 21 54, Fax 052/375 21 59
Treppen aus Holz-Metall-Stein und Glas

Trocknung

siehe Entfeuchtung (Wasserschaden-
Sanierung, Isolations-Trocknung)

Umweltanalytik

BACHEMA AG,
Analytische Laboratorien,
Rütistrasse 22, 8952 Schlieren,
Tel. 01/738 39 00, Fax 01/738 39 90
Wasser- und Bodenuntersuchungen

BMG UMWELTLABORS
(siehe analytisches Labor)

IMP Analytik
Mittelgäustrasse 205, 4617 Gunzgen SO
Tel. 062/216 50 46, Fax 062/216 19 31
Freiburgstrasse 25, 3280 Murten
Tel. 026/670 07 07, Fax 026/670 07 08

Umweltverträglichkeits- prüfung

CSD AG (siehe Altlasten)
GEOTEST AG
(s. Geologie – Geotechnik – Geophysik)

Unterquerungsarbeiten/ Microtunneling / Schlagvor- trieb mit Stahl-, Beton-, Eternit- und Kunststoff- rohren bis ø 1200 mm/bis 150 m Länge

TRENCHAG AG, 8305 Diellikon
Telefon 01/833 22 05,
Telefax 01/833 22 45

Virtuelles Büro ALLaska

Mit offenen Datenstrukturen in der
Baubranche mittels modernen Werkzeugen
kommunizieren.

Nemetschek FIDES & Partner AG
Herfistrasse 2c, 8304 Wallisellen
Tel. 01/839 76 76, Fax 01/839 76 99

Visualisierung

MATHYS – AGV, Technopark Zürich
(siehe Architektur-Visualisierung)

Vorspanntechnik

AVT Anker + Vorspanntechnik AG,
1712 Tafers
Tel. 026/494 20 44, Fax 026/494 20 16

FREYSSINET AG
Produkte und Spezialverfahren für das
Bauwesen
8306 Brüttisellen, Tel. 01/834 00 36,
Fax 01/834 00 38

StahlTon AG
Riesbachstrasse 57, 8034 Zürich
Tel. 01/384 89 90, Fax 01/422 11 16

Wärmepumpen

Siebel Eltron AG, 4133 Pratteln
Netzbodenstr. 23c,
Tel. 061/816 93 33, Fax 061/816 93 44

Zeichnungsbüro

Stahlbetonzeichnungen für ganze CH.
C. Kindt, 5001 Aarau,
Telefon 062/824 02 45