

**Zeitschrift:** Schweizer Ingenieur und Architekt  
**Herausgeber:** Verlags-AG der akademischen technischen Vereine  
**Band:** 116 (1998)  
**Heft:** 42

## Werbung

### Nutzungsbedingungen

Die ETH-Bibliothek ist die Anbieterin der digitalisierten Zeitschriften. Sie besitzt keine Urheberrechte an den Zeitschriften und ist nicht verantwortlich für deren Inhalte. Die Rechte liegen in der Regel bei den Herausgebern beziehungsweise den externen Rechteinhabern. [Siehe Rechtliche Hinweise.](#)

### Conditions d'utilisation

L'ETH Library est le fournisseur des revues numérisées. Elle ne détient aucun droit d'auteur sur les revues et n'est pas responsable de leur contenu. En règle générale, les droits sont détenus par les éditeurs ou les détenteurs de droits externes. [Voir Informations légales.](#)

### Terms of use

The ETH Library is the provider of the digitised journals. It does not own any copyrights to the journals and is not responsible for their content. The rights usually lie with the publishers or the external rights holders. [See Legal notice.](#)

**Download PDF:** 18.03.2025

**ETH-Bibliothek Zürich, E-Periodica, <https://www.e-periodica.ch>**





Das einzigartige Direkteinspül-System von Bauknecht wäscht nicht nur schneller und gründlicher. Es braucht auch nur 39 Liter Wasser. Sparsam heisst aber nicht klein. Denn die grösste Waschmaschinentür der Schweiz lässt alles rein. Auch, wenn die grosse Wäsche Teddy heisst und 1.20 Meter misst.

**Hier geht alles rein.**

**Und wird alles rein.**

**Bauknecht**



# Die Weltneuheit der Querkraft-Übertragung mit vergütetem Stahl 1.7225:

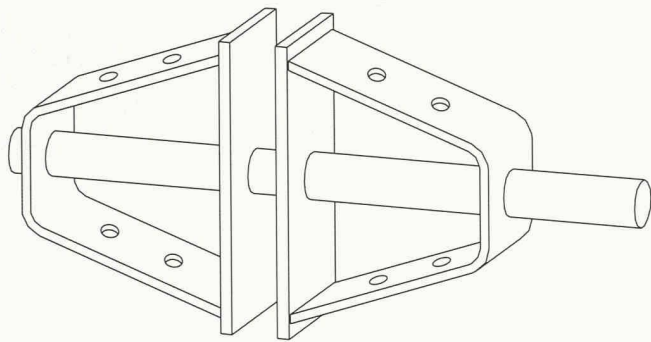

Typ DNC

## EGCO dorn

Hochbelastbarer Dorn in hochfestem Material, neue Geometrie zur optimalen Krafteinleitung, noch nie dagewesene Kraftübertragung bei minimalsten Bauteilstärken – mit dem Egco-Dorn-Programm erzielen Sie in jedem Fall eine über der Norm liegende Sicherheit! Wir produzieren für Sie ISO-9001-zertifiziert, liefern direkt auf die Baustelle und fakturieren über den Stahl- und Baufachhandel.

# EGCO

Die professionelle Lösung

Egco AG, Industriestrasse 38, 3178 Böisingen, Telefon 031 740 55 55, Telefax 031 740 55 56, E-Mail technik@egco.ch, E-Mail admin@egco.ch

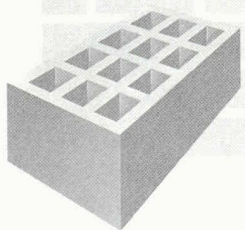

## MAC+BAU, WIN/MAC ZEIGT NEUE MÖGLICHKEITEN FÜR KOSTENPLANUNG UND AUSSCHREIBUNGEN



# ID-C

# NEUE WEGE

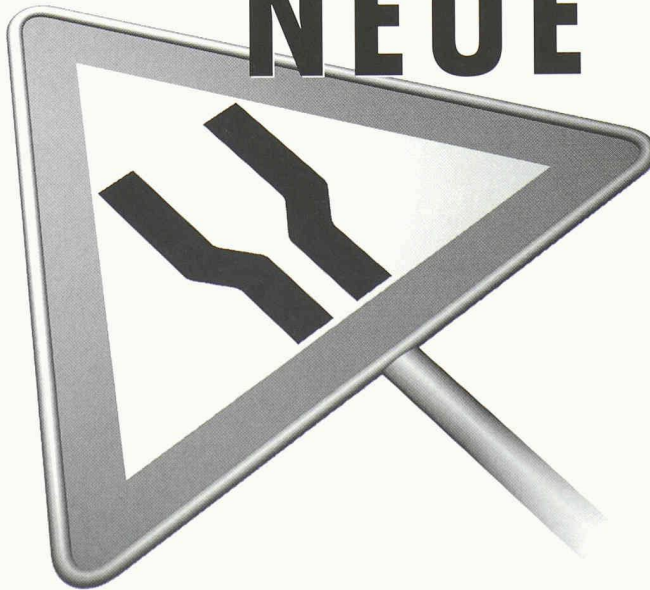

Sie wählen Ihre Kostengliederung und erfassen alle Beschriebe Bauteil- oder Leistungsorientiert angepasst an die Phasen Ihrer Planung. Profitieren Sie von der einfachen Bedienung. Mit mehr als 10 Jahren Erfahrung bieten die Werkzeuge von MAC+BAU wegweisende Möglichkeiten. Durchgängig dokumentiert! Von der Bedarfsplanung bis zur Schlussabnahme.

Computersysteme für  
Buroadministration  
Architekten,  
Bauingenieure,  
Werbeagenturen und  
Visuelle Gestalter

**IDC AG Luzern**  
Langensandstrasse 74  
CH-6005, Luzern  
Telefon 041 368 20 70  
Fax 041 368 20 79

Beratung, Verkauf,  
Schulung und  
Unterstützung  
von Hard-  
und Software

Seit 9 Jahren offiz.  
Anbieter und  
Direktimporteur  
von ArchiCAD.

Wir zeigen Ihnen gerne die einzige plattformübergreifende Bausoftware.  
IDC AG Luzern, Telefon 041 368 20 70



Organisation Météorologique Mondiale (OMM) Genève  
Architekt: Rino Brodbeck und Jacques Roulet, Carouge



# Kontrollierte natürliche Lüftung

Basis dieses Konzeptes ist das innovative **WindowMaster-Belüftungssystem**: eine massgeschneiderte Technologie, die Sensoren, Steuerung und «unsichtbar» ins Fensterprofil integrierte elektrische Fenstermotoren umfasst. Lüftung und Raumtemperatur werden so über die Fenster reguliert, ohne aufwendige Klima- oder Ventilationsanlage!

**Ihr und unser Beitrag** zur Senkung des Energieverbrauchs, der Schadstoff-Emissionen und Gebäude-Unterhaltskosten! Rufen Sie uns an:

**WindowMaster**  
by VELUX Group

WindowMaster  
Fenstersteuerung  
Industriestrasse 7  
4632 Trimbach

Telefon 062 289 44 77  
Telefax 062 293 12 08  
[www.WindowMaster.com](http://www.WindowMaster.com)

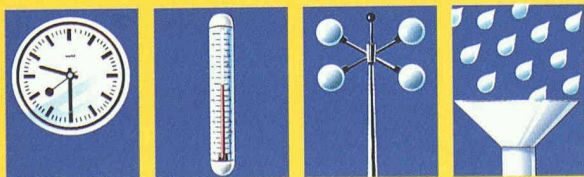



Überzeugende Lösungen in Stahl und Metall

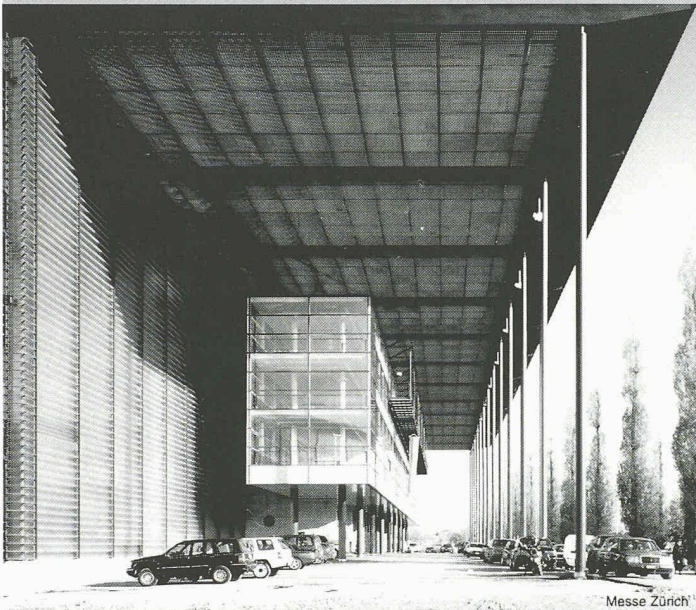

Messe Zürich

Stahlbau  
Metallbau  
Anlagebau

**JOSEF MEYER**

JOSEF MEYER STAHL & METALL AG • CH-6032 EMMEN



Die Firma Renggli AG in Schötz ist eine innovative und dynamische Hausbauunternehmung mit modernster Fertigungstechnologie und grossem Entwicklungspotential. Es ist unser Bestreben, die Holzrahmen-Elementbauweise zu fördern. Aus diesem Grunde suchen wir

## Partnerarchitekten

zwecks Aufbau einer längerfristigen Zusammenarbeit.

Sie profitieren von der technischen Beratung durch unsere Systembauspezialisten und arbeiten mit den langjährig entwickelten Renggli-Konstruktionsdetails. Zudem steht Ihnen unser Kalkulationsdienst zur Verfügung.

Architekturbüros mit Erfahrungen im Holzbau und Interesse an einer intensiven Zusammenarbeit melden sich bei unserem Herrn Bernhard Furrer.

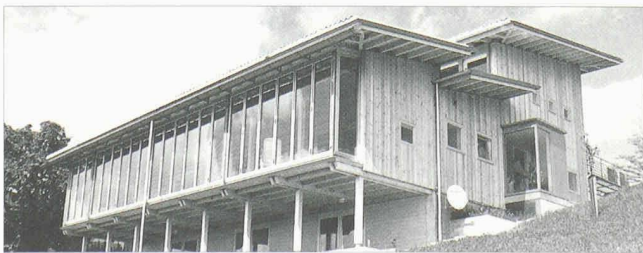

Renggli AG  
Gleng  
CH-6247 Schötz/LU

Tel. 062 748 22 22  
Fax 062 748 22 23  
E-mail: mail@renggli-haus.ch  
Internet: www.renggli-haus.ch

**NEU**

**KAPAG** →

**Technik ohne  
Kompromisse**

Heizkessel durch  
Wärmepumpe  
ersetzen!

2stufig oder  
modulierend

von 5 -100kW

Heiztemperatur  
bis 65°C



Kapag Kälte-Aparate Produktions AG

Schwäntemos 6, 8126 Zumikon

Tel. 01 918 07 72 Fax 01 918 26 81

**NEU auf dem Internet: www.kapag.ch**

E-mail: info@kapag.ch

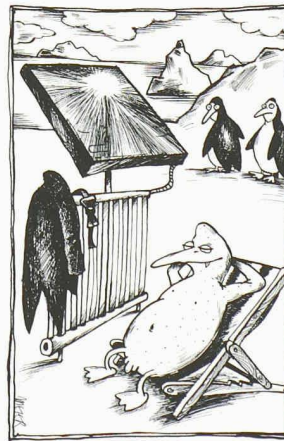

Wir realisieren  
• Solarsysteme  
• Pelletsheizungen

In Zusammenarbeit mit  
• Architekten  
• Ingenieuren  
• Installateuren

Tel. 055 616 50 30  
Fax 055 616 50 33

**OFT KOPIERT – NIE ERREICHT**



SCHWEIZER  
BAU  
DOKUMENTATION

■ Das **ORIGINAL**  
für Baufachleute

BAUDOC  
BIBLIOTHEK



■ Informationen  
für das Bauwesen

BAUDOC  
INFOLINE



■ Informiert über viele  
Wissensbereiche

**www.baudoc.ch**



# Optipress

## Pressen auch in grossen Dimensionen.

Mit dem bewährten Nussbaum-  
Presswerkzeug verpressen Sie jetzt Optipress  
in den Dimensionen DN 12–100.

### Optipress DN 65/80/100

verpressen mit dem  
Nussbaum-Presswerkzeug,  
der Nussbaum-Pressbacke  
für grosse Dimensionen  
und den zugehörigen  
Nussbaum-Pressketten.



**NUSSBAUM<sup>RN</sup>**

**Partner des Installateurs –  
gemeinsam zum Erfolg.**

R. Nussbaum AG  
Metallgiesserei  
und Armaturenfabrik  
Martin-Disteli-Strasse 26  
Postfach  
CH-4601 Olten  
Telefon 062 286 81 11  
Fax 062 286 84 84  
e-mail: [info@nussbaum.ch](mailto:info@nussbaum.ch)  
Internet: [www.nussbaum.ch](http://www.nussbaum.ch)

#### Coupon

Wir senden Ihnen gerne die ausführlichen Unterlagen.  
Bitte senden Sie diesen Coupon ausgefüllt an unsere Adresse.

Firma \_\_\_\_\_

Name \_\_\_\_\_

Strasse \_\_\_\_\_

PLZ, Ort \_\_\_\_\_

OP XL



# NR.1 FÜR GEOSYNTHETICS

**Enkadrain®** Die meistverwendeten Drainagematten in Schweizer Baugruben. **Enkadrain® CK:** Filter-, Sicker- und Schalungsmatten. Enkadrain ist in jedem Fall die richtige und **preisgünstigste Bauwerksdrainage** zur sicheren Ableitung maximaler Wassermengen.

© Eingetr. Warenzeichen der Akzo Nobel Geosynthetics GmbH (zertifiziert nach ISO 9001)



**NEU!**

**Enkadrain Eco:**  
der Preisknüller  
auf hohem  
Qualitätsniveau.



**Konkurrenzlose  
Preise  
im Verhältnis zu den  
Qualitäten.  
Technisch versierte  
Planung  
und  
Beratung.**

**Weltweiter  
Know-how-  
Transfer**

(AKZO NOBEL, HUESKER)

Verlangen Sie den

**Beweis.**

SCHOELLKOPF AG

Schaffhauserstr. 265  
8057 Zürich  
Tel. 01/312 16 16  
Fax 01/312 16 26



Verkauf auch durch den Baumaterialhandel

**HaTe®** HaTelit®, Fortrac®, Stabilenka®, Comtrac®, Incomat®, NaBento®.

Das breiteste Programm zum Sichern, Schützen, Trennen, Dränen, Filtern und Armieren im **Erd-, Grund-, Deponie-, Wasser- und Verkehrswegebau.** Anforderungsgerecht und **kostengünstig.**

© Eingetr. Warenz. der Huesker Synthetic, Gescher/BRD (zertifiziert nach ISO 9001)

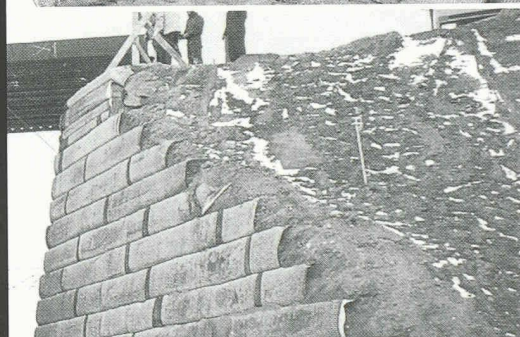

## AUFSTEHEN!



Wir sagen dem ungesunden Dauersitzen im Büro den Kampf an. Gesundheit und Fitness dürfen nicht erst nach Feierabend ein Thema sein. Bei uns ist Sitzen und Stehen am sekundenschnell verstellbaren Schreibtisch ganz normal. Zur Freude aller rückenbeschmerzte Büromenschen. Chefs und Arbeitsmediziner atmen auf. Einfach Unterlagen anfordern und/oder unseren Showroom besuchen.

Aha-Erlebnis garantiert.



# JOMA

IHR BÜROMÖBELSPEZIALIST

**A A D O R F**

JOMA-Trading AG, Weiernstrasse 22, CH-8355 Aadorf,  
Telefon 052/365 41 11, Fax 052/365 20 51

<http://www.joma.leuwico.com/>

Motiv: RONDopro

## www.CADdy.ch

*Ingenieur-Hochbau • Architektur • Vermessung  
Tiefbau • Strasse • DGM • GEP • GIS*

**S**telleninserate im

**Schweizer Ingenieur und Architekt  
werden vom aktiven  
Teil des Berufsstandes  
gelesen!**



## Die neue Spirit topline kann nicht nur alles.



## Sondern noch viel mehr.

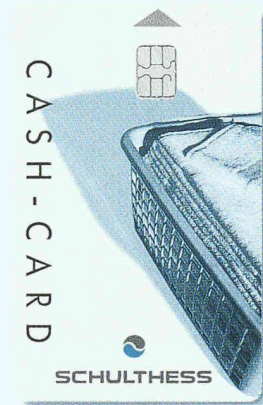

**S**elbstverständlich verfügt die neue Spirit topline über alle Standardprogramme. Und ebenso selbstverständlich erledigt sie auch Ihre Handwäsche so schonend, wie wenn Sie es selber gemacht hätten. Trotz ihrer hohen Leistung ist sie im Strom- und Wasserverbrauch äusserst bescheiden geblieben. Denn mit ihren Sensoren erkennt die Spirit automatisch, wieviel Wäsche Sie gerade waschen und stimmt die Wassermenge genau ab. Und die Spirit topline kann nicht nur mit-

denken, sondern auch rechnen. Bei Modellen mit integriertem Cash-Card-System ist die Kostenbeteiligung beim Waschen schnell und einfach. Nehmen wir mal an, wir sind in einer Liegenschaft mit mehreren Haushalten. Jeder kauft eine Cash-Card mit einem programmierten Guthaben, und schon kann es losgehen: Karte in den Waschautomaten einführen und Programm nach Wunsch wählen. Alles andere geht von alleine, so auch das korrekte Abbuchen der Kosten. Was möchte man da noch mehr? **Die neue Spirit/Cash-Card.**



**SCHULTHESS**

Bitte senden Sie mir mehr Infos zur Spirit topline, der rechnenden Schulthess. Coupon einsenden oder faxen an: Schulthess Maschinen AG, Postfach, 8633 Wolfhausen, Tel. 0844 880 880, Fax 0844 880 890.

[www.schulthess-maschinen.com](http://www.schulthess-maschinen.com) / e-mail: [sales.ch@schulthess-maschinen.com](mailto:sales.ch@schulthess-maschinen.com)

Name: \_\_\_\_\_

Vorname: \_\_\_\_\_

Strasse: \_\_\_\_\_

PLZ/Ort: \_\_\_\_\_

SI



## ELEGANT, NATÜRLICH UND BESTÄNDIG

Für Neubauten,  
Gartengestaltungen,  
Renovationen  
und Kunstwerke

Bollinger Sandstein verleiht Ihrem Gebäude oder Garten ein einmaliges und elegantes Aussehen. Rufen Sie uns an und Verlangen Sie unseren GRATIS-Katalog mit vielen interessanten Objekten und Anregungen für Ihre Bauvorhaben.

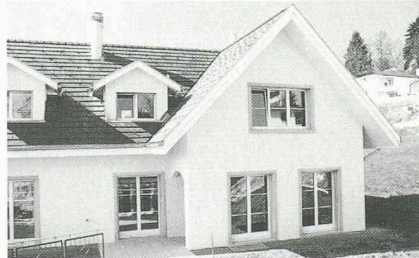

AUS BOLLINGER  
SANDSTEIN

**MÜLLER**  
NATURSTEINE

Gebr. Müller AG, Natursteine  
CH-8732 Neuhaus  
Tel. +41-55-286 30 00, Fax +41-55-282 42 50  
E-Mail: muellernatursteine@bluewin.ch  
Internet: www.muellernatursteine.ch



## GLASBAUSTEINE VORGEFERTIGTER WAND UND DECKEN

**CONTI**

23101

42, route de Satigny - 1217 Meyrin  
Tel. 022/341 40 81 - Fax 022/341 40 82

Neuheit!  
für Planer und  
Baunternehmer

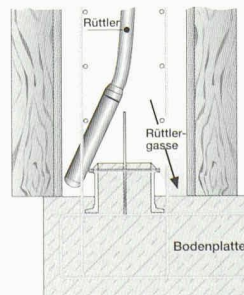
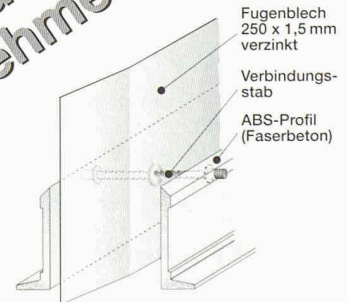

### Quick-SOS-Element

- > baustellengerechte, vorgefertigte Elemente (Fugenblech inkl. Aufkantung)
- > handliche Elemente, 1,00 m lang (8,5 kg)
- > nur noch in die Anschlußstellen stellen, mehr ist nicht nötig
- > SOS garantiert höchste Wirtschaftlichkeit
- > patentiert
- > Prüfbericht auf Wasserundurchlässigkeit MPA

...Interesse?  
Sonderprospekt anfordern bei

6914 Carona · Postfach  
Tel. 091 - 649 44 47  
Fax 091 - 649 40 04

**QUICK**  
Bauprodukte GmbH

**hochuli**  
Metallbau

- Fenster, Türen und Tore für Neubauten und Altbausanierungen
- Aluminium-Faltwände
- Wintergärten
- Schaufensteranlagen in Stahl und Leichtmetall
- Anschlagkästen
- rauchdichte Abschlüsse
- Falltüre
- allgemeine Schlosserarbeiten

**8556 Wigoltingen**

Tel. 052 763 13 69 • Fax 052 763 27 35



MISAPOR –  
ALLES ANDERE  
IST HEISSE  
LUFT

Wenn man in einem Pilotprojekt erstmals Abwärme zur Klimatisierung nutzt, nützt es nichts, wenn sich die Luft auf dem Weg zum Bestimmungsort bereits wieder der Umgebungstemperatur angepasst hat. Deshalb wurden die Erdkanäle unter dem Boden der **NIEDRIGENERGIEHALLE IN KASSEL** mit MISAPOR® isoliert. Damit's im Sommer kühlt und im Winter wärmt. Alles andere wäre verkehrt.

MISA  
POR®

Ein Baustoff der Misag

Misag AG, 7302 Landquart, Tel. 081 300 08 08, Fax 081 300 08 09



# Ja zur Zukunft

Ökofenster aus der neuen **dörig isolux®** Generation.

Jetzt wird heiss gespart für bessere Lebensqualität. Damit die Kinder nicht unsere Probleme erben. Die neuen **dörig isolux®** Fenster bieten noch mehr Licht durch schlanke Rahmen, unsichtbare Scharniere und den wärmsten Randverbund aus der Raumfahrt-Technik. Ist doch ökologisch, oder?

Zeit für Ihren Besuch in der Erlebnisschau!  
Das **dörig**-Team heisst Sie herzlich willkommen.

**GRATIS-BERATUNG**

dörig Umwelt-Initiative Ökofenster  
Bei allen Fragen rund um's Fenster:  
Öffentliche Subventionen, dörig  
Gratis-Gesuchsabwicklung und  
Fachberatung in Energie- und  
Schallschutzfragen.

**dörig**  
Fenster · Türen · Läden · Zargen  
Werk: 9016 St. Gallen-Mörschwil · Neben A1  
Telefon  
**0848 848 777**

ERLEBNISSCHAU • St. Gallen-Mörschwil  
• Zürich • Rickenbach/SO

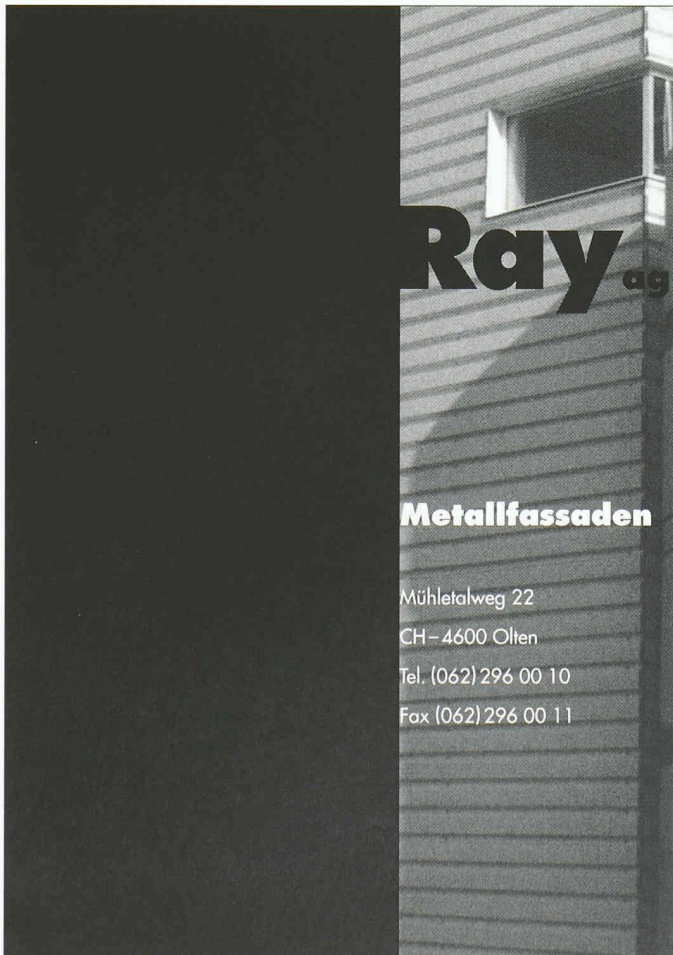

# Ray ag

## Metallfassaden

Mühlentalweg 22  
CH-4600 Olten  
Tel. (062) 296 00 10  
Fax (062) 296 00 11

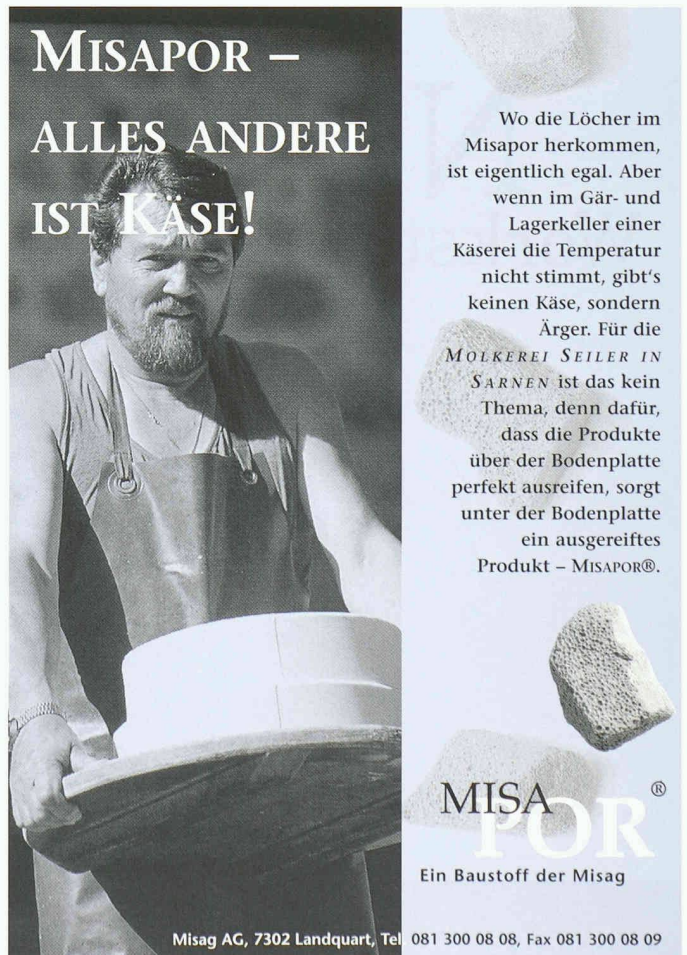

# MISAPOR – ALLES ANDERE IST KÄSE!

Wo die Löcher im Misapor herkommen, ist eigentlich egal. Aber wenn im Gär- und Lagerkeller einer Käseerei die Temperatur nicht stimmt, gibt's keinen Käse, sondern Ärger. Für die **MOLKEREI SEILER IN SARNEN** ist das kein Thema, denn dafür, dass die Produkte über der Bodenplatte perfekt ausreifen, sorgt unter der Bodenplatte ein ausgereiftes Produkt – MISAPOR®.

MISA  
POR®

Ein Baustoff der Misag

Misag AG, 7302 Landquart, Tel. 081 300 08 08, Fax 081 300 08 09



Manches gehört einfach zusammen

Sparen Sie Jetzt bis zu Fr. 2.500,-  
mit dem Kombi-Angebot,  
oder profitieren Sie vom  
HP DesignJet Eintauschprogramm

### HP macht den Einstieg ins CAD/GIS auf der NT-

Plattform schnell und bequem:

Verbinden Sie einfach NT mit den

leistungsstarken HP Kayak NT Workstations

und HP DesignJet Grossformatdrucker.

Der HP DesignJet erfüllt problemlos extrem  
hohe Qualitätsansprüche und druckt auch grosse

Formate zu kleinem Preis. Und wenn Sie den

DesignJet Ihrer Wahl zusammen mit einer

Kayak Workstation kaufen, profitieren Sie erst noch  
von unserem äusserst attraktiven Kombi-Preis. Eine

weitere Sparmöglichkeit ist das HP DesignJet

Eintauschprogramm: Wir machen Ihnen gerne eine

Offerte für Ihren alten Drucker.

Mehr erfahren Sie unter [www.hp.com/go/designjet](http://www.hp.com/go/designjet)

oder Telefon 0848 88 44 66.



# NT Workstations

# HP DesignJets



THE  
CAD/GIS  
PERFORMANCE  
CONNECTION

Diese Verbindung bringt Ihre CAD- und GIS-Projekte  
ganz schön in Form.