

**Zeitschrift:** Schweizer Ingenieur und Architekt  
**Herausgeber:** Verlags-AG der akademischen technischen Vereine  
**Band:** 116 (1998)  
**Heft:** 44

## **Werbung**

### **Nutzungsbedingungen**

Die ETH-Bibliothek ist die Anbieterin der digitalisierten Zeitschriften. Sie besitzt keine Urheberrechte an den Zeitschriften und ist nicht verantwortlich für deren Inhalte. Die Rechte liegen in der Regel bei den Herausgebern beziehungsweise den externen Rechteinhabern. [Siehe Rechtliche Hinweise.](#)

### **Conditions d'utilisation**

L'ETH Library est le fournisseur des revues numérisées. Elle ne détient aucun droit d'auteur sur les revues et n'est pas responsable de leur contenu. En règle générale, les droits sont détenus par les éditeurs ou les détenteurs de droits externes. [Voir Informations légales.](#)

### **Terms of use**

The ETH Library is the provider of the digitised journals. It does not own any copyrights to the journals and is not responsible for their content. The rights usually lie with the publishers or the external rights holders. [See Legal notice.](#)

**Download PDF:** 16.03.2025

**ETH-Bibliothek Zürich, E-Periodica, <https://www.e-periodica.ch>**

Manches gehört einfach zusammen

Sparen Sie Jetzt bis zu Fr. 2.500,-  
mit dem Kombi-Angebot,  
oder profitieren Sie vom  
HP DesignJet Eintauschprogramm

**HP macht den Einstieg  
ins CAD/GIS auf der NT-**

Plattform schnell und bequem:  
Verbinden Sie einfach NT mit den  
leistungsstarken HP Kayak NT Workstations  
und HP DesignJet Grossformatdrucker.  
Der HP DesignJet erfüllt problemlos extrem  
hohe Qualitätsansprüche und druckt auch grosse  
Formate zu kleinem Preis. Und wenn Sie den  
DesignJet Ihrer Wahl zusammen mit einer  
Kayak Workstation kaufen, profitieren Sie erst noch  
von unserem äusserst attraktiven Kombi-Preis. Eine  
weitere Sparmöglichkeit ist das HP DesignJet  
Eintauschprogramm: Wir machen Ihnen gerne eine  
Offerte für Ihren alten Drucker.

Mehr erfahren Sie unter [www.hp.com/go/designjet](http://www.hp.com/go/designjet)  
oder Telefon 0848 88 44 66.



**NT**  
Workstations

**HP**  
DesignJets

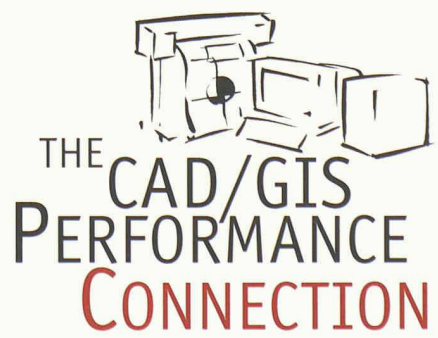

Diese Verbindung bringt Ihre CAD- und GIS-Projekte  
ganz schön in Form.

# Bequem bis zu 64% Telefonkosten sparen.

**diAx**  
Die beste Wahl.

**Ktip**

«diAx: 22  
Stunden pro Tag  
am billigsten.»

K-Tip-Vergleich, 9. 9. 1998

«Und erst noch wesentlich mehr Service genießen.»

## diAx für Business: 0800 333 111

diAx ist und bleibt günstiger: Denn diAx Preise gelten ohne Einschränkungen für alle Nummern und alle Länder. So profitieren Sie mit diAx tagsüber am meisten und sparen bei nationalen Verbindungen von Montag bis Freitag zwischen 19.00 und 21.00 Uhr 64% gegenüber der Swisscom. Weitere Infos: [www.diAx.ch](http://www.diAx.ch)

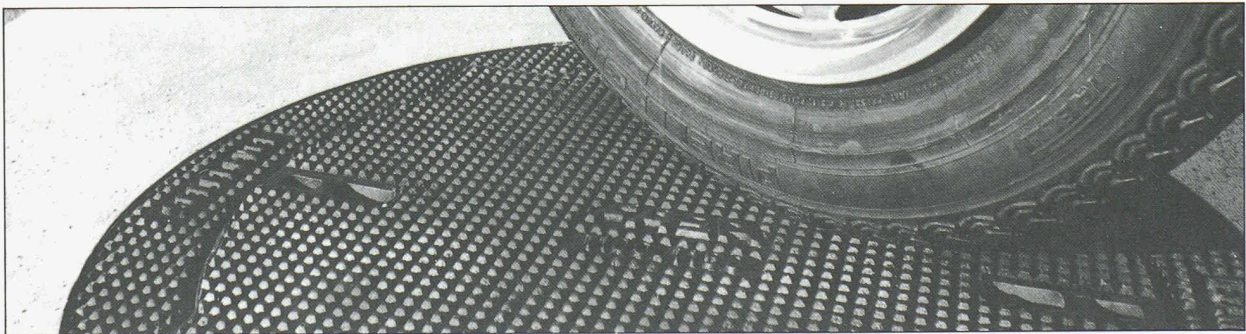

**FONDERIE ET  
MECANIQUES**

**ATELIERS  
D'ARDON SA**

CH-1957 Ardon Valais  
Tel. 027/305 30 30  
Fax 027/305 30 40

### Eine exklusive und fortschrittliche Produktpalette

**Eine gesicherte Verkehrsberuhigung und eine Höhenverstellbarkeit innerhalb von wenigen Minuten!**

**SOLO-SELFLEVEL**, Schachtabdeckungen mit **aufklappbarem** Deckel und auf Strassenbelageebene **höhenverstellbar**, mit einem durchgehenden Neopren-Dichtungsring versehen, deren Stellung eine perfekte Stabilität gewährt, ohne Wackeln und Klappern.

Die Konstruktion dieser Serie garantiert optimales Verhalten sowohl bei intensivem Verkehr wie auch unter schwersten Belastungen.

**Lieferbar mit Vollgussdeckel der Klasse D400, E600 und F900 mit oder ohne Verriegelung (mit oder ohne Belüftungslöchern in D400)**

**Lieferbar zum Auffüllen mit Beton der Klasse D400 mit oder ohne Verriegelung.**

**Lieferbar als Rost in der Klasse D400**

**Solo-Selflevel**

Brevet + Patent



VA 12/87

# Neuerscheinung

## Rissebildung und Verwölben bei schwimmenden Unterlagsböden

Ursachen und Schadensverhütung in Theorie und Praxis



### Gleich anfordern!

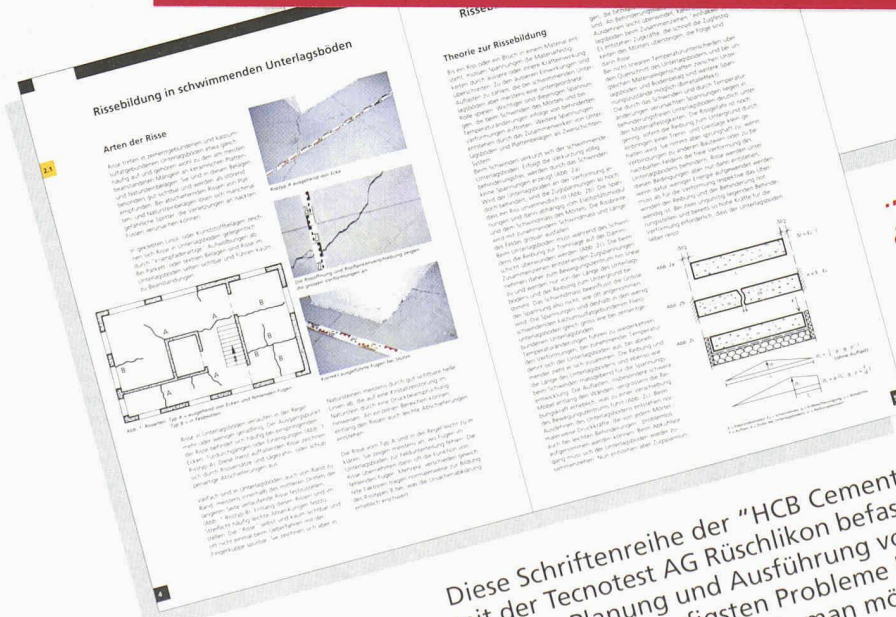

...bereits auf Basis der neuen SIA-Empfehlungen 1998 V251/1 und V251/2 für schwimmende Unterlagsböden

Diese Schriftenreihe der "HCB Cementverkauf AG in Zusammenarbeit mit der Tecnotest AG Rüschlikon befasst sich mit den Grundrissen für eine korrekte Planung und Ausführung von schwimmenden Unterlagsböden. Es werden die häufigsten Probleme bezüglich Risse und Verformungen analysiert und gezeigt, wie man mögliche Ursachen verhindern kann und wo die physikalischen Grenzen liegen. Eine für Planer und Bauausführende gleichermaßen wertvolle Arbeitshilfe.



"HCB Cementverkauf AG  
Siewerdstrasse 10  
CH-8050 Zürich  
Tel. 01/315 50 15  
Fax 01/315 50 16  
cementverkauf@hcb.ch  
www.cement.ch

Falls die beigeleimte Anforderungskarte fehlt, lassen Sie sich Ihr Exemplar kostenlos vom "HCB Cementverkauf schicken.

# Brücken in Stahl

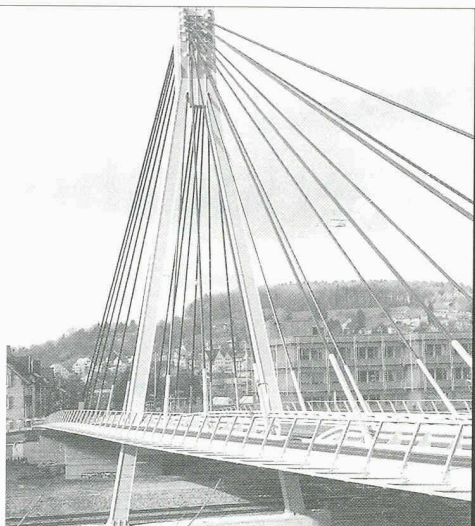

Projekt: Storchbrücke Winterthur Ingenieure: Höltschli + Schürter, Oberflikon

Nur mit diesem Baustoff sind die grössten Spannweiten möglich, dies mit Berücksichtigung der Wirtschaftlichkeit und des vorteilhaften Leistungsgewichtes. Stahl bietet eine nahezu unerschöpfliche Fülle von Möglichkeiten, Ihre Ideen zu verwirklichen.

Wir informieren Sie gerne kompetent und ausführlich.



Tuschmid Engineering AG  
Kehlhofstrasse 54, CH-8501 Frauenfeld

Telefon 052 728 81 11  
Telefax 052 728 81 00

Spreng-, Ramm-, Verkehrs- und andere Erschütterungen



Erschütterungsmessgeräte

## VIBRAS

Interessiert?  
Verlangen Sie  
unverbindlich  
den ausführlichen  
Prospekt.

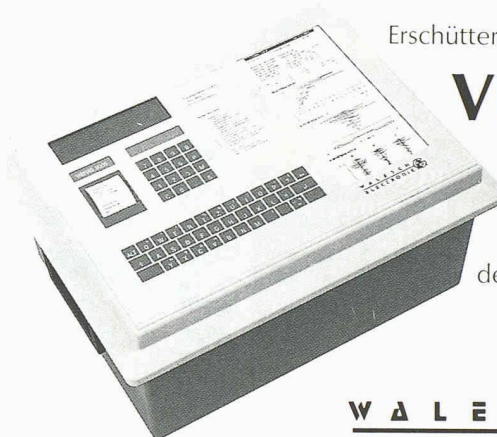

W A L E S C H  
E L E C T R O N I C

Gestenrietstr. 2, 8307 Effretikon, Tel. 052/343 80 80, Fax 052/343 15 00

# JOMA

Ihr Spezialist für die Einrichtung technischer Büros

Joma-Trading AG, Weiernstrasse 22, 8355 Aadorf  
Telefon 052 365 41 11, Telefax 052 365 20 51

- erstklassige Qualität
- unschlagbare Preise
- garantierter Service

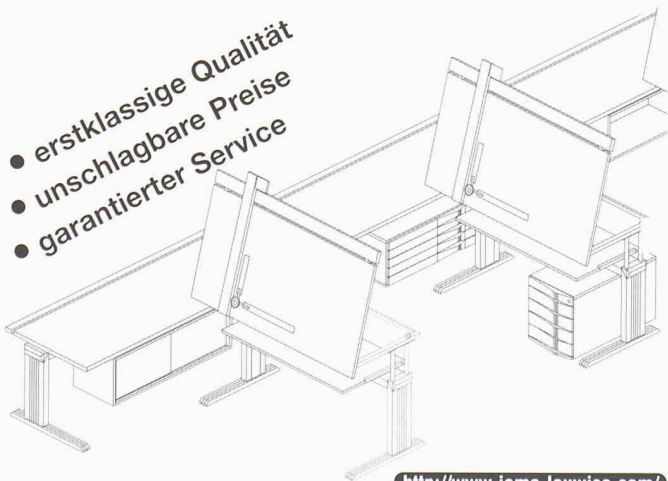

<http://www.joma.leuwico.com/>

## G U T S C H E I N

Ich wünsche Unterlagen über:  Zeichenmaschinen  
 Zeichentische  
 Planschränke  
 Büromöbel  
 CAD Arbeitsplätze

Meine Adresse: \_\_\_\_\_  
 \_\_\_\_\_  
 \_\_\_\_\_

SIA/Z5

## Neuheit! für Planer und Bauunternehmer

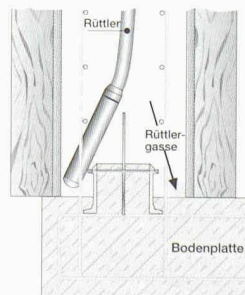
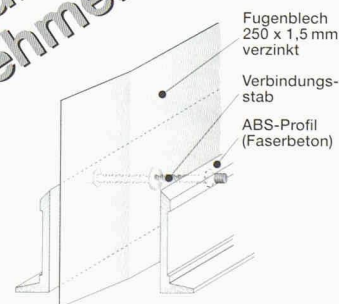

### Quick-SOS-Element

- > baustellengerechte, vorgefertigte Elemente (Fugenblech inkl. Aufkantung)
- > handliche Elemente, 1,00 m lang (8,5 kg)
- > nur noch in die Anschlußbeisen stellen, mehr ist nicht nötig
- > SOS garantiert höchste Wirtschaftlichkeit
- > patentiert
- > Prüfbericht auf Wasserundurchlässigkeit MPA

...Interesse?

Sonderprospekt anfordern bei

6914 Carona · Postfach  
Tel. 091 - 649 44 47  
Fax 091 - 649 40 04

**QUICK**  
Bauprodukte GmbH



ArchiCAD®  
Generalimport

MacOS, Win95/98/NT  
für die Schweiz

ArchiMedia®  
Bahnstrasse 102  
Tel. 01 870 05 01  
e-mail  
Internet

BOGATZKI AG  
8105 Regensdorf  
Fax 01 870 06 43  
mail@archimedia-ag.ch  
www.archimedia-ag.ch

# ArchiCAD

## ArchiCAD 6.0 - die neue Generation

- Leistungsfähig, effizient und benutzerfreundlich
- Entwurf und Planung 3D, Visualisierung, Animation
- Komfortable 2D Werkzeuge für Ausführungs- und Werkplan
- Autom. Massenermittlung, Flächenberechnung, Raumbuch
- MacOS 7.6/8.x und Windows 95/98/NT 4.0

A t t r a k t i v e  
U m s t e i g e r P r e i s e  
V e r l a n g e n  
S i e u n s e r e  
S p e z i a l O f f e r t e



<http://www.archicad.ch>

*4th International  
Exhibition for Tunnelling  
and Underground  
Excavation*

*4. Internationale  
Ausstellung für Tunnelbau  
und unterirdische  
Ausschachtungen*

*4e Salon international  
sur le percement de tunnels  
et sur les excavations  
souterraines*

# INTER TUNNEL (EUROPE) 98

**8-10 December 1998  
BASEL SWITZERLAND**



**To:** Maren Paatzsch, Mack-Brooks Exhibitions Ltd, Forum Place, Hatfield, Herts AL10 0RN, England.  
Tel: +44 (0)1707 275 641 Fax: +44 (0)1707 275 544

**From:**  
Name ..... Company .....  
Address .....  
Tel: ..... Fax: ..... SIA

Information required:  Exhibitor pack Ausstellerunterlagen Exposer  Visitor pack Besucherunterlagen Visiter  Conference Details Konferenzunterlagen Assister à la conférence





- SICHERHEIT ZUERST - DEN KINDERN ZULIEBE!  
- Spiel-/Spass - Vergnügen für jedes Alter
- DER PHANTASIE SIND KEINE GRENZEN GESETZT!  
- Qualität: ISO 9001 / ISO 14001



Spielplatzeinrichtungen

Oeko-Handels AG



CH-9016 St. Gallen  
Schuppisstr. 13, Postfach

Tel. 071-288 05 40  
Fax 071-288 05 21

www.hags.ch  
e-mail: info@oeko-handels.ch

## Auf einem Punkt

Einpunktarmaturen «1Point» aus dem System **Wassersteckdose** sind moderner und hygienischer.



Armaturenfabrik Wallisellen AG  
Richtistr. 2, CH-8304 Wallisellen  
Telefon 01-830 31 77  
Telefax 01-830 06 30



## Die Welt baut auf Polyfelt

**Qualität ist mehr als nur gute Produkte!**  
**Polyfelt Geokunststoffe**

Bei uns bekommen Sie mehr als nur Geotextilien, Filtermatten, geotextile Schutzlagen, hochzugfeste Verbundstoffe, Geogitter, Dichtungsbahnen, Dränmatten, Erosionsschutzmatten ... Bei uns bekommen Sie auch **Service**, Beratung, Bemessung, Einbau - und die Sicherheit eines nach **ISO 9001** zertifizierten Qualitätsmanagement-Systems.



Polyfelt Geosynthetics (Schweiz) AG • Siewerdstr. 105 • CH-8050 Zürich • Tel. (01) 3186590 • Fax (01) 3186597 • e-mail: polyfelt-ch@compuserve.ch

**SECUDRÄN®** Dränmatten  
Umweltschonende und wirtschaftlich interessante Lösungen mit Secudrän Dränagematten: leistungsfähige, dreidimensionale Filter- und Sickerschichten

**SECUDRÄN®**  
Dränmatten

**BENTOFIX®** Dichtungsmatten  
faserarmierte, mineralische Bentonitmatten für den **Wasser-, Erd- und Deponiebau**

**BENTOFIX®**  
Dichtungsmatten

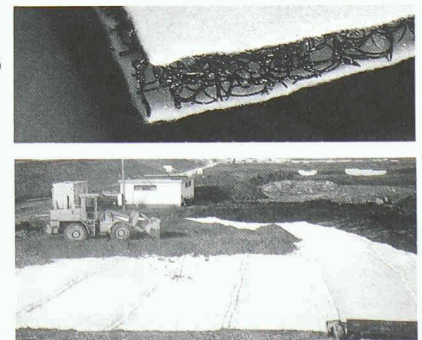

Oeko-Handels AG

Geotextil, Bau- und Umwelttechnik



CH-9016 St. Gallen  
Schuppisstr. 13, Postfach

Tel. 071-288 05 19  
Fax 071-288 05 21

www.gbu.ch  
e-mail: info@oeko-handels.ch