

**Zeitschrift:** Schweizer Ingenieur und Architekt  
**Herausgeber:** Verlags-AG der akademischen technischen Vereine  
**Band:** 117 (1999)  
**Heft:** 33/34

## **Werbung**

### **Nutzungsbedingungen**

Die ETH-Bibliothek ist die Anbieterin der digitalisierten Zeitschriften. Sie besitzt keine Urheberrechte an den Zeitschriften und ist nicht verantwortlich für deren Inhalte. Die Rechte liegen in der Regel bei den Herausgebern beziehungsweise den externen Rechteinhabern. [Siehe Rechtliche Hinweise.](#)

### **Conditions d'utilisation**

L'ETH Library est le fournisseur des revues numérisées. Elle ne détient aucun droit d'auteur sur les revues et n'est pas responsable de leur contenu. En règle générale, les droits sont détenus par les éditeurs ou les détenteurs de droits externes. [Voir Informations légales.](#)

### **Terms of use**

The ETH Library is the provider of the digitised journals. It does not own any copyrights to the journals and is not responsible for their content. The rights usually lie with the publishers or the external rights holders. [See Legal notice.](#)

**Download PDF:** 17.03.2025

**ETH-Bibliothek Zürich, E-Periodica, <https://www.e-periodica.ch>**



Auditorium der ETMN mit 300 Plätzen und modernster Technik. Generalunternehmer: Alfred Müller AG. Architekt: NCL La Chaux-de-Fonds.

Edizio  
by  
FELLER



# EDIZIO

FELLER EDIZIO SCHALTER UND STECKDOSEN

## BUS TECHNİK

Die ETMN (Ecole technique des Montagnes Neuchâtelaises) hat EDIZIO für den Neubau der gewerblich-industriellen Berufsschule gewählt. Mit über 800 Ausbildungsplätzen für die technische Berufs-Grundausbildung, die technische Matur, das Vollzeitstudium «Techniker ET» sowie viele Tages- und Abendkurse für Erwachsene, setzt die Region La Chaux-de-Fonds/Le Locle auf ein kostbares Gut: Auf die Ressource Aus- und Weiterbildung.

Wenn Beleuchtung, Storen, Heizung, Lüftung usw. einfach und komfortabel gesteuert werden, dann heisst die Lösung EIB (Europäischer Installations-Bus). Mit EDIZIO EIB-Tastern in Ein-, Zwei- oder Viertasten-Ausführung, mit und ohne Rückmeldung, mit und ohne Beschriftung, sind Sie für alle Anwendungen bestens gerüstet.

*Feller*

MEHR INNOVATION

FELLER AG • Postfach • 8810 Horgen 1 • Telefon 01 728 72 72 • Telefax 01 728 72 99  
[www.fellerag.ch](http://www.fellerag.ch)



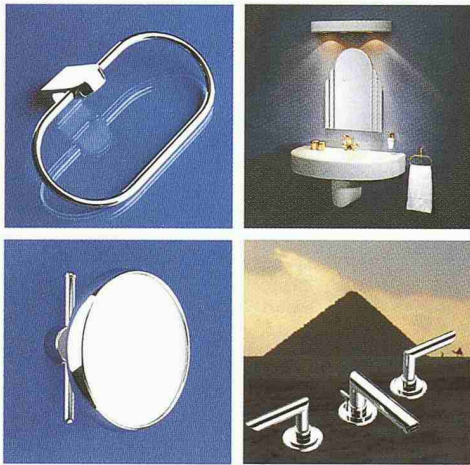

**Aus Freude am Bad**

**sam:** Die wahre Freude für Ihr Bad. Exklusive Produkte für die individuelle Badkultur. sam Badausstattungen, samroc Waschtischkonzepte, sam Armaturen. Innovation und Qualität aus einer Hand.

**sam**

Schulte SA  
Via Cantonale CP 117  
CH-6805 Mezzovico  
Tel. 091/9 35 97 10  
Fax. 091/9 35 97 11



**Auch samstags  
9-12 Uhr geöffnet**



**NOVOBOX**

Das richtige Raumangebot - Ihren Bedürfnissen entsprechend. Einzelne oder beliebig zusammensetzbare Einheiten.



Geeignet auf **Baustellen** für Wohnzwecke, Wasch- und Toilettenräume, Baubüro, Mannschaftsraum usw.

**Sportanlagen** für Umkleieräume mit Toiletten, Duschraum, Geräteraum usw.

**Kindergarten** für Garderoben, Arbeits- und Spielraum, Toilettenanlagen usw.

**NovoBoxen** sind verzinkt und einbrennlackiert, optimal isoliert mit Doppeldach, stapelbar, robust, praktisch, wirtschaftlich.

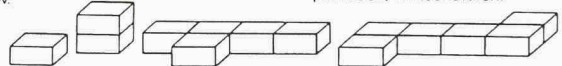

Lassen Sie sich von uns informieren. Wir haben den richtigen Raum für Sie.

**MAX URECH**  
Lager- und Fördertechnik  
CATERPILLAR Gabelstapler



5606 Dintikon  
Tel. 056/616 70 10  
Fax 056/616 70 20  
<http://www.max-urech.ch>



**Kaufen, erfolgreich lernen und sofort nutzbringend einsetzen!**

**einfach Lernen**

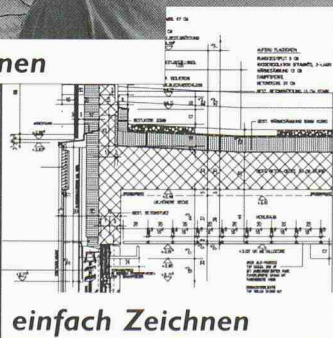

**einfach Zeichnen**

**Neu, mit AutoCAD LT 2000!**

Vifan+Zuberbühler AG  
Architekturbüro  
Haldenstrasse 31  
8904 Aesch b. Birmensdorf  
Tel. 01 737 38 11  
Fax 01 737 01 40  
E-Mail [vzag@vzag.ch](mailto:vzag@vzag.ch)

**Zeichnen und Präsentieren mit V+Z Bau 2000 Fr. 4'214.-**

- ✓ Die bewährte CAD-Architektur-Applikation von V+Z
- ✓ Neu! AutoCAD LT 2000, unbestritten der CAD-Standard

**Visualisieren mit 3D Studio VIZ**

- ✓ Weltweit erfolgreichstes Visualisierungsprogramm

**Komplettes CAD- und Visualisierungspaket**

**Einfach lernen** mit unseren vertonten Schulungs-CDs.

Kostenloses Ausprobieren und Testen an unseren beliebten **Demo-Workshops in Ihrer Region!** Einfach Termin anfragen.

Verlangen Sie unsere Dokumentation und eine detaillierte Offerte.

**Fr. 3'526.-**

~~Fr. 7'740.-~~

**Fr. 6'720.-**

Preise inkl. MwSt., gültig bis 15.10.99



**professionell Visualisieren und Präsentieren**

Autodesk  
Registered Developer

Autodesk  
Authorized Systems Center

**CAD VOM +Z ARCHITEKTEN**



**Der neue Vidal ist wieder ganz der alte. (4)**



Die Kunst des Orientteppichhandels sei der Einkauf, meinte Vitali Vidal, der 1925 das gleichnamige Teppichhaus an der Bahnhofstrasse gründete. Darauf verwendete er denn auch viel Liebe und Sorgfalt. Niemals hätte er Teppiche gleich ballen- oder gar postenweise eingekauft. Stück für Stück wurde begutachtet und erst nach mehreren Durchgängen gewählt, was als das Beste übrigblieb. Dieses Prozedere spielte Vidal bei allen Provenienzen genau gleich durch, egal ob es sich um Neuanfertigungen aus einer guten Manufaktur, um Stammesteppiche einzelner Knüpferrinnen oder um alte Preziosen handelte.

Wir halten es heute genauso.

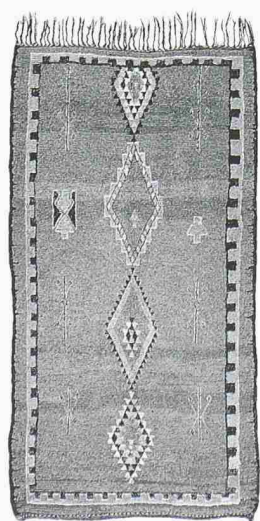

**Sonderausstellung**

Berber und andere  
alte Stammesteppiche  
aus Marokko  
26.8. – 21.9.1999

Vidal AG, Bahnhofstrasse 31  
8001 Zürich, Telefon 01 221 25 73

*Vidal*

KOROLNIK HORAK

**GRIESSER-  
Lichtlenksysteme  
erleichtern  
das Leben**

Optimale Ausnutzung des natürlichen Lichtes. Durch gezielte Lenkung verteilt sich das Tageslicht im gesamten Raum. Blendfreie PC-Arbeitsplätze, weniger künstliches Licht, weniger Kosten.



www.griesser.ch

**GRIESSER**  
STOREN UND ROLLADEN  
CH-8355 Aadorf, Tel. 0848 841 258, Fax 052 368 43 43

Verlangen Sie unsere **Gratis-Dokumentation** und das ausführliche Verzeichnis unserer Verkaufsstellen in der ganzen Schweiz.

Name	Vorname
Adresse	
PLZ	Ort
IA 1/99	



Zünd Systemtechnik AG,  
Altstätten SG  
Architekt: AG für  
Planung und Bauleitung,  
Altstätten

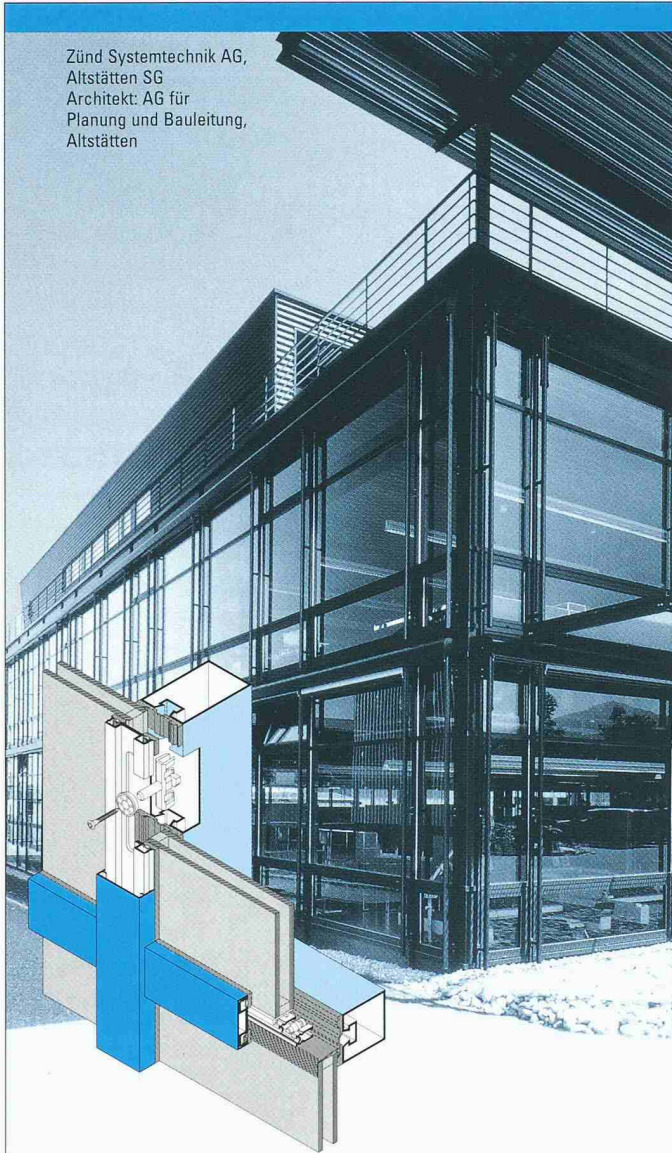

## Faszination Stahlleichtbau

Beispielsweise mit dem System Jansen-VISS®-TV (Trockenverglasung). Speziell geeignet für grossflächige Vertikalfassaden. Die wärme gedämmte Pfosten-Riegelkonstruktion basiert auf dem System der Trocken-/Druckverglasung.

Mehr Information enthält unsere ausführliche Dokumentation. Rufen Sie uns an, wir beraten Sie gerne.

**Auch für RMG1-Konstruktionen**

Jansen AG, 9463 Oberriet SG  
Stahlröhrenwerk, Kunststoffwerk  
Telefon 071-763 91 11  
Telefax 071-761 22 70  
<http://www.jansen.com>



# JANSEN

8234/1

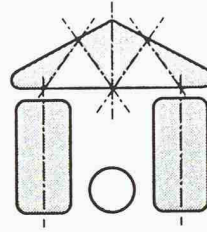

ARCHITEKTUR  
SPEZIALISIERT IM GEBIET HOLZBAU

STATIK  
BERECHNUNG MIT EIGENEM PROGRAMM  
(VERKAUFSPREIS 1'450.--)

BAULEITUNG  
DEVISIERUNG BIS ABRECHNUNG

EXPERTISEN  
IN ALLEN BEREICHEN DES HOLZBAUS

HOLZBAUPLANUNG STAUFFER  
ESCHENWEG 4 A , 2555 BRÜGG  
TEL 032 325 11 05 FAX 032 325 11 07  
E mail: [stauffer@pingnet.ch](mailto:stauffer@pingnet.ch)

## Die besonderen Rolladensysteme und Beschattungen

... so individuell wie Ihre Fenster und Ihr Wintergarten



**Spezialrolladensysteme** für Schrägfenster und Fenster mit allen Rundungen -Studio Star-, für Glasdächer und für Wintergärten mit symmetrischen und asymmetrischen Flächen in allen Dachneigungen -Wiga Star/Sun Star-. **Rollläden für Dachfenster, Raffstoren/Jalousien**, wind- und wetterfest für Haus und Wintergarten. **Markisen, Fassadenrollos und Markisoletten** für das Haus und den Wintergarten. **Markisen und Spezialsonnenschirme** für die Terrasse. Schreiben Sie uns oder rufen Sie uns an, wir schicken Ihnen gerne kostenlos Unterlagen.

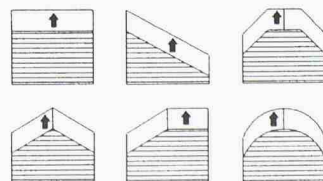

Peter Brunner, Gehrenackerweg 13, CH-4203 Grellingen  
Tel. 061 / 741 2046, Fax 061 / 741 2063  
[www.brunner-storen.ch](http://www.brunner-storen.ch)  
Franz. Schweiz: Mme. Bulushek-Ihli  
Tel. 021/701 3310, Fax 021/7014694





# www.schmidlin.ch

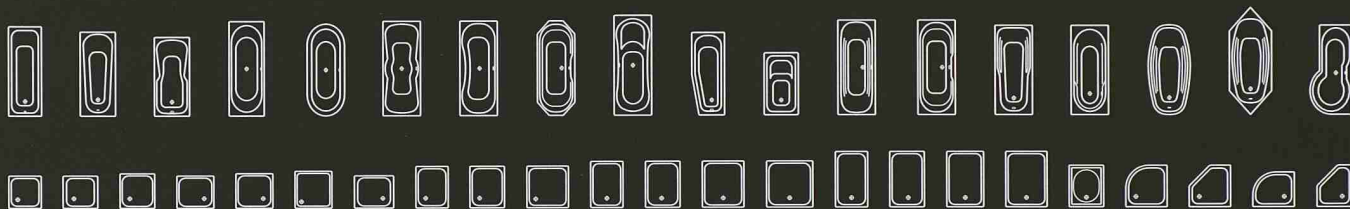

Wilhelm Schmidlin AG  
 Gotthardstrasse 51-53 6414 Oberarth Telefon 041 859 00 60 Fax 041 859 00 79 www.schmidlin.ch

**Schmidlin**  
**Stahlbadewanne**

**FRISBA**  
*Garagen*

Jede Grösse, jede Ausführung

FRISBA AG, Bohler, 6221 Rickenbach LU  
 Tel. 041-930 09 30, Fax 041-930 09 31

**Neue**  
**Ausstellung**  
 jederzeit zugänglich

# CAD

Nächste Kurse:  
 31. August '99

Abend-  
 kurse

**AutoCAD R14**  
 2D + 3D CAD-Kurse für Anfänger und Fortgeschrittene

**3D Studio MAX**  
 Visualisierung, Rendering, Animation mit 3D Studio MAX 2.5

**ISZ** Informatik Schulungs Zentrum GmbH  
 Löwenstrasse 22, 8001 Zürich

Tel. 01-211 47 17

## GEGEN AUFSTIEGENDE FEUCHTIGKEIT IM MAUERWERK

– insbesondere bei Bruchsteinmauern von Altbauten

Betroffen sind Mauerwerke aus natürlichen und künstlichen Steinen.

Hauptfeuchtigkeitsträger sind je nach Porosität: Fugenmörtel, Stein oder Ziegel.

Eine Sanierung mit dem Bohrloch-Infusionsverfahren stoppt die aufsteigende Feuchtigkeit im Mauerwerk.

**MAUERENTFEUCHTUNG**

**HUMATEC**

**ISO 9002**  
 QUALITY ASSURED SYSTEM

HUMATEC  
 Surseestrasse 44  
 6206 Neuenkirch  
 Telefon 041/467 11 58  
 Telefax 041/467 27 57  
 E-Mail: hugo.mueller@humatec.ch

und Luzernerstrasse 15b  
 6285 Hitzkirch  
 Telefon 041/917 21 88  
 Telefax 041/917 21 71  
 E-Mail: martin.wyss@humatec.ch

# TERRAM

Vliesstoffe zum Trennen, Filtern und Schützen.

Natürlich von der Nr.1 für Geosynthetics:  
**SCHOELLKOPF AG**

Schaffhauserstrasse 265, 8057 Zürich  
 Tel. 01/312 16 16, Fax 01/312 16 26

**Wo Beratung, Qualität und Preis stimmen!**



## Der Masstab für mobiles Bauen

Schulen, Büros, Kindergärten, Spitäler, Heime und .....



- Provisorien oder Langzeitobjekte
- kurze, wetterunabhängige Bauzeit
- individueller Innenausbau
- jederzeit erweiter-, aufstock- oder versetzbar
- gutes Preis-/Leistungsverhältnis



Beratung und Dokumentation:

**De Meeuw®** Kombi-Raumsysteme AG, Lettenstrasse 7, 6343 Rotkreuz, Tel. 041 790 56 35, Fax 041 790 56 85

**Innovation und Effizienz  
schaffen Mehrwert**

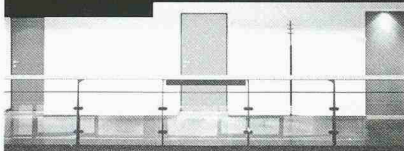

Das perfekte Türprogramm für intelligente Lösungen am Bau

**RWD Schlatter**  
TÜREN

9325 Roggwil  
Tel. 071 454 63 00

8953 Dietikon  
Tel. 01 745 40 40

info@rwdschlatter.ch

Ein Unternehmen  
der RWD Gruppe

## Industrie-Lagertanks

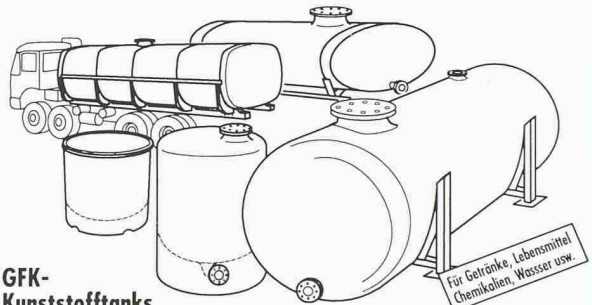

**GFK-Kunststofftanks**

von 1'000 bis 100'000 Litern, GFK-Transportbehälter in diversen Formen und Grössen. Spezialanfertigungen auch in Chromnickelstahl.

Profitieren Sie von unserer langjährigen Erfahrung!

Verlangen Sie Unterlagen oder unverbindlich eine Offerte.



**Faser-Plast AG FAPA-CENTER**  
9532 Rickenbach/Wil  
Industrie Sonnmatt, Tel. 071/923 21 44

Messen Beraten Planen

**Energie  
Luftwechsel  
Bauthermografie  
Schadstoffe  
Baubiologie**

**THERMISCAN AG**

Bauwerksdiagnostik Baubiologie  
Im Bahnhof Tel. 01 933 53 67  
8607 Aathal Fax 01 933 53 69

## UNDERFLOOR HEIZKOMFORT



Bringt angenehme Wärme in Ihre Räume

**Altbaudernisierung,  
Halle 5,  
Stand 504**

Das verlegeleichte Heiz- oder Temperier-System. Millimeterdünn unter jedem Bodenbelag.

Underfloor AG  
Rütistrasse 1  
8820 Wädenswil  
Tel. 01/781 36 05  
Fax 01/781 36 08



**JOSEF MEYER**

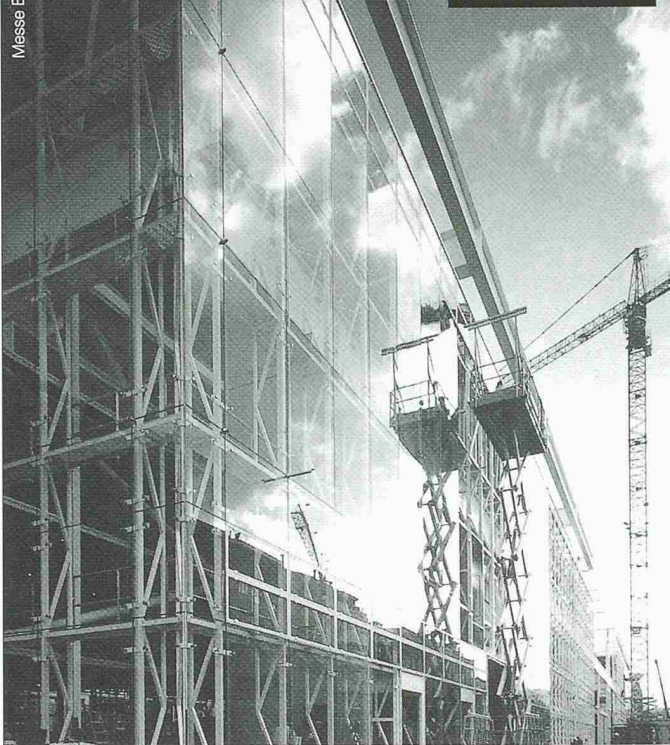

**Überzeugende Lösungen in Stahl und Metall**

JOSEF MEYER STAHL & METALL AG · CH-6032 EMMEN [www.josefmeyer.ch](http://www.josefmeyer.ch)



Das Einrohr-Lüftungssystem: Gross in Komfort und Qualität - klein im Platzbedarf und Energieverbrauch.

**Neu: Mit Energiesparmotor!**

**Lüftungsgeräte**

für:

**BAD / WC / KÜCHE**

**NEUBAU und SANIERUNG**

[www.trivent.com](http://www.trivent.com)

**TRIVENT AG** TRIESENBERG Herstellung und Vertrieb von Lüftungsgeräten und Zubehör  
Rotenboden 621, FL-9497 Triesenberg  
Tel. 00423 265 42 42 Fax. 00423 265 42 52 E-mail: [limodor@trivent.com](mailto:limodor@trivent.com)

# Wärmstens empfohlen



## Saglan-Gold

Die neue Qualität Glaswolle -  
Made in Dürrenäsch



SAGER AG CH-5724 Dürrenäsch

Telefon 062 / 767 87 87

Fax 062 / 767 87 80

Internet [www.sager.ch](http://www.sager.ch)

E-mail [verkauf@sager.ch](mailto:verkauf@sager.ch)

Isolierstoffe • Kunststoff-Profile



# Lärmschutz Körperschalldämmung

# Erschütterungsschutz Schwingungsdämmung

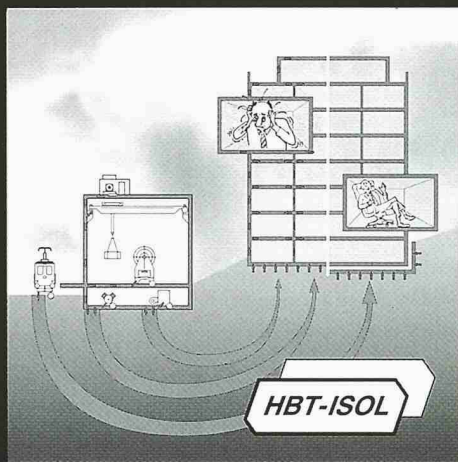

Für Sie planen, liefern  
und montieren wir  
wirksame,  
wirtschaftliche  
Lösungen

**HBT-ISOL AG**  
5620 Bremgarten AG 2

Tel. 056 648 41 11  
Fax 056 648 41 18

Internet  
<http://www.laermschutz.ch>

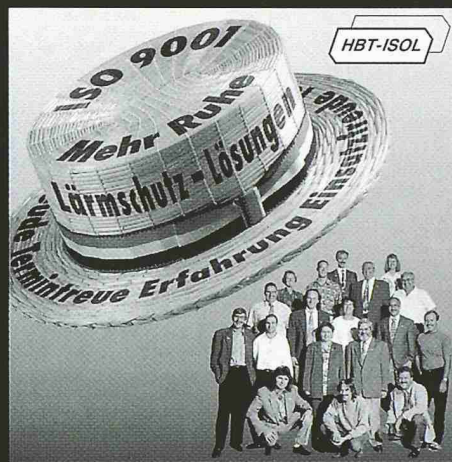

# ZMOOS SA

Tiefbau- und Fräsunternehmung

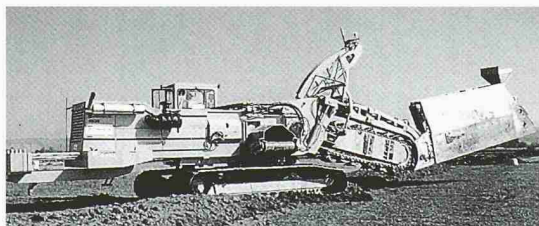

- Kanalisation
- Drainage, Schlitzdrainagen mit Filterkies
- Druckleitungen für Gas und Wasser, Pumpstationen
- Grabenloses Verlegen von Kabelschutzrohren und Druckleitungen mittels Pflug
- Durchstoss mit Schlagvortrieb, Grundwasserabsenkung
- Flur- und Waldwege, Quartierserschliessungen, Umgebungsarbeiten und Renaturierungsarbeiten
- Planierarbeiten für Flurverbesserungen, Sport- und Golfplätze
- Vermietung von Raupendumper und Felsfräsen
- Vermietung von Kiessortiermaschinen Typ Powerscreen
- Spezialtransporte (Nutzlast bis 60 t)

Unsere Niederlassungen befinden sich in:

2318 Brot-Plamboz (NE)      3236 Gampelen (BE)  
1438 Method (VD)          3215 Büchsen (FR)

Für weitere und technische Auskünfte:  
Tel. 032/312 96 80          Fax 032/312 96 89

E-mail: [zmoossa@swissonline.ch](mailto:zmoossa@swissonline.ch)      Web site: <http://www.zmoossa.ch>

# VITROVIUS Das Immobilien-Analyse-, Planungs- und Managementsystem der neuen Generation

- Objektinventar
- Raum & Flächen
- Energie
- Erträge & Betriebskosten
- Immobilienbewertung
- Finanzierung
- Kostenplanung & Diagnosen
- Szenario
- Managementinfos

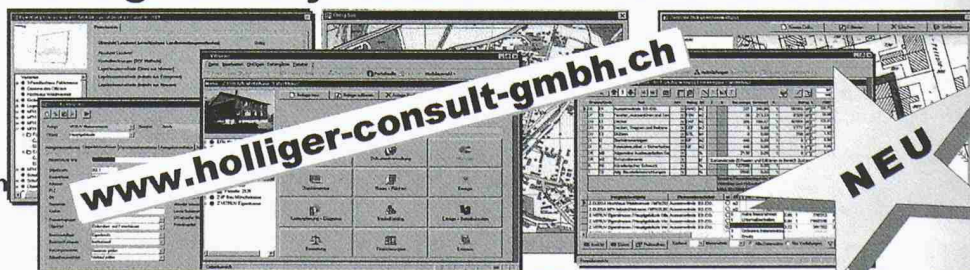

[www.holliger-consult-gmbh.ch](http://www.holliger-consult-gmbh.ch)

Bestellen Sie gleich jetzt detaillierte Unterlagen! ☎ **031 994.08.80**

HOLLIGER Consult GmbH Bau-, Energie- & Umwelttechnik Bümplizstr.148 PF 597 3018 Bern Fax: 031 994.08.81

## <http://www.3DStudio.li>

- Animationen
- Illustrationen
- 3D Visualisierung

DIGITAL BILD SERVICE  
075 / 384 18 64  
079 / 276 44 69  
[info@3dstudio.li](mailto:info@3dstudio.li)

**Inserate bitte frühzeitig aufgeben!**



# HOLINGER SOLAR AG CH-4410 LIESTAL

Rheinstrasse 17 Tel: 061 921 07 57 / 69 Fax

Photovoltaik  
Thermische Solaranlagen  
Regenwassernutzung

Leicht-Elektromobile  
Elektro, Telefon  
Energiespar-Technik

Beratung  
Planung  
Ausführung

Distributor

E-Mail: [holinger\\_solar\\_ag@bluewin.ch](mailto:holinger_solar_ag@bluewin.ch)

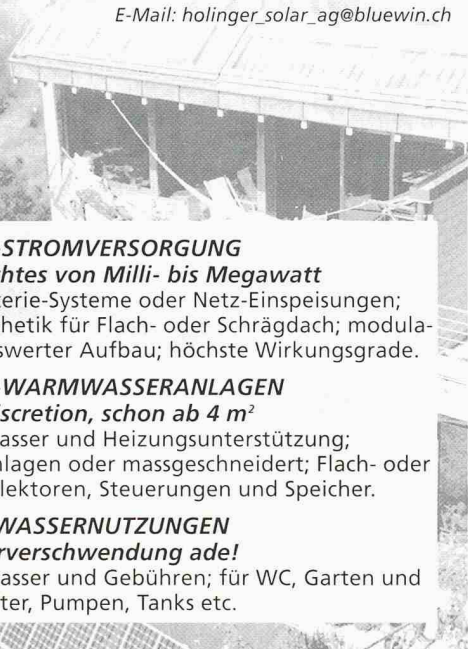

## SOLAR-STROMVERSORGUNG

*Hausgemachtes von Milli- bis Megawatt*  
autarke Batterie-Systeme oder Netz-Einspeisungen;  
perfekte Ästhetik für Flach- oder Schrägdach; modu-  
larer und preiswerter Aufbau; höchste Wirkungsgrade.

## SOLAR-WARMWASSERANLAGEN

*Wärme à discretion, schon ab 4 m<sup>2</sup>*  
für Brauchwasser und Heizungsunterstützung;  
Kompakt-Anlagen oder massgeschneidert; Flach- oder  
Vakuum-Kollektoren, Steuerungen und Speicher.

## REGENWASSERNUTZUNGEN

*Trinkwasserverschwendung ade!*  
spart Trinkwasser und Gebühren; für WC, Garten und  
Waschen; Filter, Pumpen, Tanks etc.

- Naturfarben
- Bodenbeläge
- Ökologische Dämmstoffe

**NATURHAUS**  
*für gesundes Bauen*

**Ihr Handelspartner  
für Naturbaustoffe!**

Güterstrasse 1 · 9100 Herisau  
Telefon 071/354 85 85 · Telefax 071/354 85 80

## SCHWERPUNKT

### 'SAUBERES HEIZEN'

## MIT WÄRMEPUMPEN

**30. Schweiz. Fachmesse für  
Altbau-Modernisierung  
Messe Zürich: 2. - 6. 9. 1999**

**Halle 5, Stand 569**

## KOMPAKTE

### INFORMATIONSPLATTFORM

Auf 250 m<sup>2</sup> erfahren HausbesitzerInnen,  
Bauherrschaften und Fachleute alles Wissens-  
werte über sauberes Heizen. Heizungs-  
modernisierung, Energiequellen, Technik  
und Kosten stehen dabei im Mittelpunkt.  
Ein Naturpark lädt zum Verweilen ein.

## SEMINARE FÜR FACHLEUTE

HaustechnikerInnen, ArchitektInnen, Planer-  
Innen, EnergieberaterInnen und andere  
erweitern ihr technisches und marktorien-  
tiertes Fachwissen an den flankierenden  
Workshops. Do, Fr, Sa, 10.15 – 12.15 Uhr

## REFERATE FÜR DAS PUBLIKUM

Warum sich immer mehr für die saubere  
Wärmepumpenheizung entscheiden, über  
Qualität und Kosten u.v.m. erfahren Sie in  
leicht verständlicher Sprache in Kurzreferaten.  
Täglich, 15.00 Uhr (Dauer: 30 Minuten)



Fördergemeinschaft  
Wärmepumpen Schweiz FWS  
<http://www.fws.ch>, Tel. 031 352 41 13

in Zusammenarbeit mit den Elektrizitätswerken  
der Nordostschweiz und Installateuren





# INOX



## Edelstahl

Als **Produktionsbetrieb** verfügt ancotech ag über ein grosses Wissen im Bereich Edelstahlverarbeitung.

Zusammen mit der **Ingenieur Erfahrung** von ancotech ag werden täglich wirtschaftliche Lösungen im Bereich Verankerungen und Befestigungen erarbeitet, **und dies mit grossem Erfolg!**

**Unsere Ingenieure unterstützen Sie beim Erarbeiten von wirtschaftlichen Lösungen!**

Internet: <http://www.ancotech.ch>

6933.3

## ancotech

### Spezialbewehrungen

ancotech ag  
Spezialbewehrungen  
Industriestrasse 3  
CH-8157 Dielsdorf  
CH-1052 Le Mont/Lausanne

Tel: 01/854 72 22  
Fax: 01/854 72 29  
E-Mail: [ancotech@bluewin.ch](mailto:ancotech@bluewin.ch)  
Internet: [www.ancotech.ch](http://www.ancotech.ch)  
Tél: 021/652 61 60

**Sia**

Betriebsausweis S2 nach SIA 161/1



Qualitätsmanagement nach ISO 9001

## pom+LM95

Die professionelle EDV-Unterstützung für das Leistungsmodell 95 nach SIA

pom+LM95 unterstützt den Bauherrn, den Gesamtleiter und die übrigen Planer im Planerteam bei der Ausschreibung, Kalkulation, Offertstellung, Offertanalyse, Vertragsausgestaltung und -abwicklung sowie der Nachkalkulation.

**Bestellen Sie jetzt die Demoversion für Win 95/98 oder NT4.0 mit verbessertem Filehandling!**

### pom+LM95 Highlights und Funktionen

- Definition und Bewirtschaftung von Leistungsmodulen im benutzer-spezifischen Katalog
- Ziel- und ergebnisorientierter Leistungsbeschreibung mit projektspezifischen Leistungsmodulen
- Erstellung der Ausschreibungsunterlagen für das Planerteam
- Stufengerechte Kalkulation und Nachkalkulation von Aufwand und Nebenkosten pro Teilleistungsträger, Modul und Phase mit übersicht-

lichen Kalkulationstabellen

- Einfacher Datentransfer im Planerteam und zwischen Bauherr und Planerteam
- Zusammenfassen der einzelnen Kalkulationen zu einem Angebot
- Offertvergleiche zwischen Planerteams oder einzelnen Planern
- Rationelle Vertragsausarbeitung für die Verträge gemäss SIA (Durchstreichen von Originalvertragstexten und Einfügen eigener Texte möglich)
- Formatierungsmöglichkeiten zur individuellen Gestaltung von Tabellen

pom+Consulting AG

Technopark Zürich  
Technoparkstrasse 1  
8005 Zürich  
Telefon 01 445 28 60  
Telefax 01 445 28 55  
[www.pom.ch](http://www.pom.ch)

pom+

# HaTe®

HaTelit®  
Fortrac®  
Stabilenka®  
Comtrac®  
Incomat®  
NaBento®

Natürlich von der Nr.1 für Geosynthetics:

**SCHOELLKOPF AG**

Schaffhauserstrasse 265, 8057 Zürich  
Tel. 01/312 16 16, Fax 01/312 16 26



**Wo Beratung, Qualität und Preis stimmen!**