

**Zeitschrift:** Tec21  
**Herausgeber:** Schweizerischer Ingenieur- und Architektenverein  
**Band:** 130 (2004)  
**Heft:** Dossier (47/04): Jubiläumsausgabe 130 Jahre

## **Werbung**

### **Nutzungsbedingungen**

Die ETH-Bibliothek ist die Anbieterin der digitalisierten Zeitschriften. Sie besitzt keine Urheberrechte an den Zeitschriften und ist nicht verantwortlich für deren Inhalte. Die Rechte liegen in der Regel bei den Herausgebern beziehungsweise den externen Rechteinhabern. [Siehe Rechtliche Hinweise.](#)

### **Conditions d'utilisation**

L'ETH Library est le fournisseur des revues numérisées. Elle ne détient aucun droit d'auteur sur les revues et n'est pas responsable de leur contenu. En règle générale, les droits sont détenus par les éditeurs ou les détenteurs de droits externes. [Voir Informations légales.](#)

### **Terms of use**

The ETH Library is the provider of the digitised journals. It does not own any copyrights to the journals and is not responsible for their content. The rights usually lie with the publishers or the external rights holders. [See Legal notice.](#)

**Download PDF:** 01.04.2025

**ETH-Bibliothek Zürich, E-Periodica, <https://www.e-periodica.ch>**

# RUWA

**Einfach praktisch...**

**...das Besondere für Hoch- und Tiefbau**

**Steinkörbe RUWA**

für jegliche Verbauungen

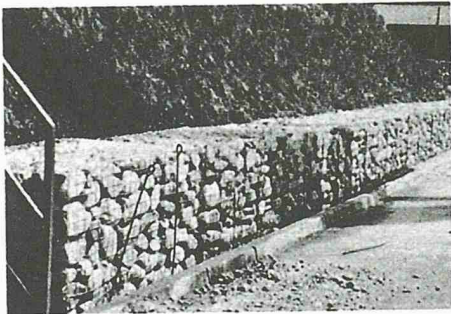

Beispiel einer Böschungverbauung

**Distanzkörbe RUWA**

für Stahl-III- und -IV-Armierungen

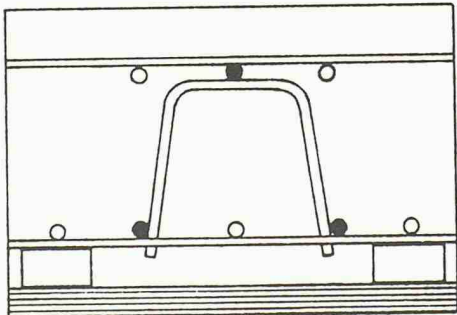

Auf untere Armierung

**Unterstützungskörbe KUFU**

für Stahl-III- und -IV-Armierungen

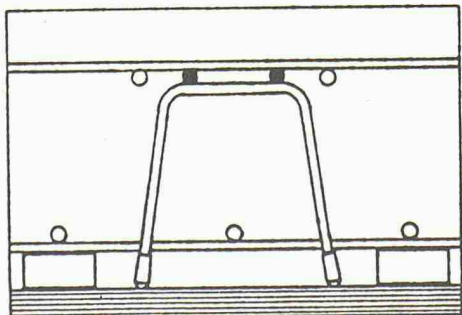

Direkt auf die Schalung

Ein kurzer Anruf lohnt sich – ☎ 034-71 19 65  
wir senden Ihnen detaillierte Unterlagen.

**Drahtschweisswerk AG**  
**3454 Sumiswald BE**

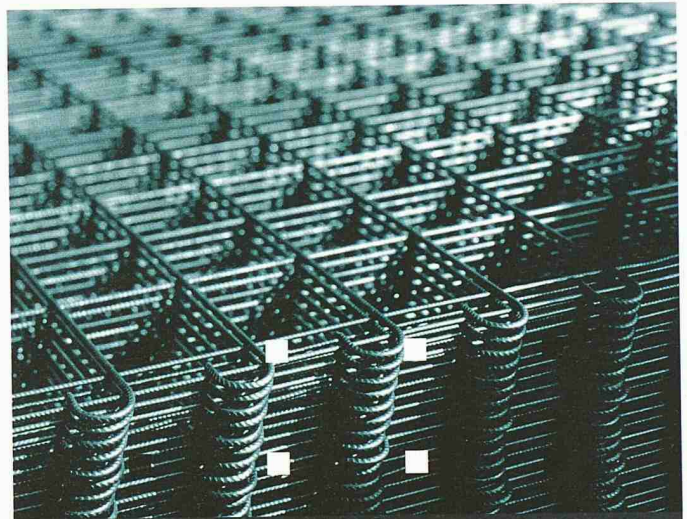

Plus

**BEWEHRUNGSTECHNIK**  
**FÜR IHRE PROJEKTE**



**RUWA** Drahtschweisswerk AG  
3454 Sumiswald

Telefon 034 432 35 35  
Telefax 034 432 35 55  
E-mail info@ruwa-ag.ch  
Internet www.ruwa-ag.ch



1975

# DIE 17 TRANSPORTER, DIE BILANZEN IN SCHWUNG BRINGEN.

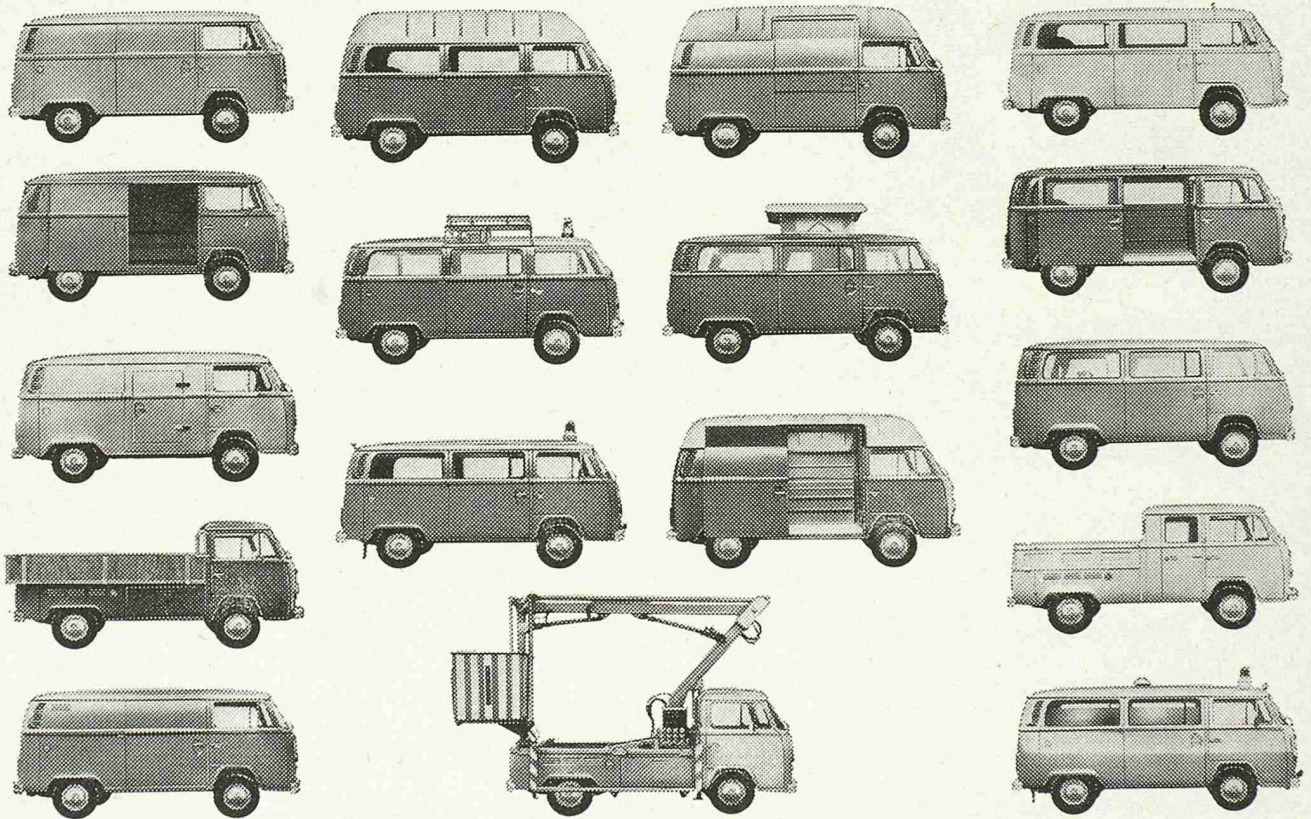

Denn alle 17 sind von VW. Dabei ist es egal, für welchen VW Transporter Sie sich entscheiden. Ob für den Bus. Oder für den Pritschenwagen. Oder für den Hochraumwagen. Oder für den Tiefkühlwagen. Oder für den Kipper. Oder für den Campingwagen. Immer wird er Ihnen dabei helfen, Kosten zu sparen.

Weil er einen robusten, wirtschaftlichen Motor im Heck hat, der Ihren Transport mit 50 oder 68 PS in Schwung bringt.

Weil er ein vollständig ausgekleidetes Fahrerhaus (mit Knautschzonen) hat, das mit

seinem Heiz- und Belüftungssystem Ihrem Chauffeur ein gutes Arbeitsklima verschafft.

Und weil ein dichtes VW Servicenetz und die VW Computer Diagnose dafür sorgen, dass Ihnen der VW Transporter nie Sorgen macht.

Sie sehen: unterm Strich sparen Sie mit dem VW Transporter an allen Ecken und Enden.

Und bekanntlich sind gesparte Kosten der halbe Gewinn.

**DER MEISTGEKAUFTE  
TRANSPORTER DER WELT: 3,8 MIO.**

**Leasing für Firmen und Gewerbe.  
Auskunft Tel. 056/43 01 01.**

Informations-Coupon.  
Bitte schicken Sie mir den Transporter-Prospekt.

Name: \_\_\_\_\_

Adresse: \_\_\_\_\_

PLZ/Ort: \_\_\_\_\_

Tel.: \_\_\_\_\_

Ausschneiden und einsenden an:  
AMAG Generalvertretung, 5116 Schinznach-Bad.

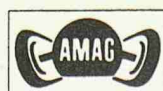





## So oder so oder so: Alle VW Transporter jetzt auch als 4MOTION.



Lassen Sie sich vom Wetter keinen Strich durch die Rechnung machen. Nehmen Sie locker. Können Sie auch mit dem neuen VW Transporter mit permanentem Allradantrieb 4MOTION. Da kommen Sie überall durch, wo andere längst aufgeben. 4MOTION sorgt bei jeder Wetterlage für stabile Strassenlage und für ausgewogenes Fahrverhalten. Als Kastenwagen, Kombi, Doppelkabine oder Pick-up. Mit ABS, EDS, ASR, Fahrerairbag etc. Und mit jener sprichwörtlichen VW Qualität, die vor nichts Halt macht.



VW Multivan und Caravelle jetzt ebenfalls als 4MOTION.



Nutzfahrzeuge

Bitte senden Sie mir die komplette Dokumentation.

Firma: \_\_\_\_\_

PLZ/Ort: \_\_\_\_\_

Ich möchte gerne eine Probefahrt machen.

Name: \_\_\_\_\_

Tel.: \_\_\_\_\_

Coupon einsenden an: AMAG Automobil- und Motoren AG,  
Vertrieb VW Nutzfahrzeuge, Aarauerstrasse 20, 5116 Schinznach-Bad.

Strasse / Nr.: \_\_\_\_\_

Fax: \_\_\_\_\_





Die Bau-  
versicherungen

der National.

Eine Verbindung,

die hält.

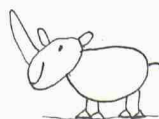
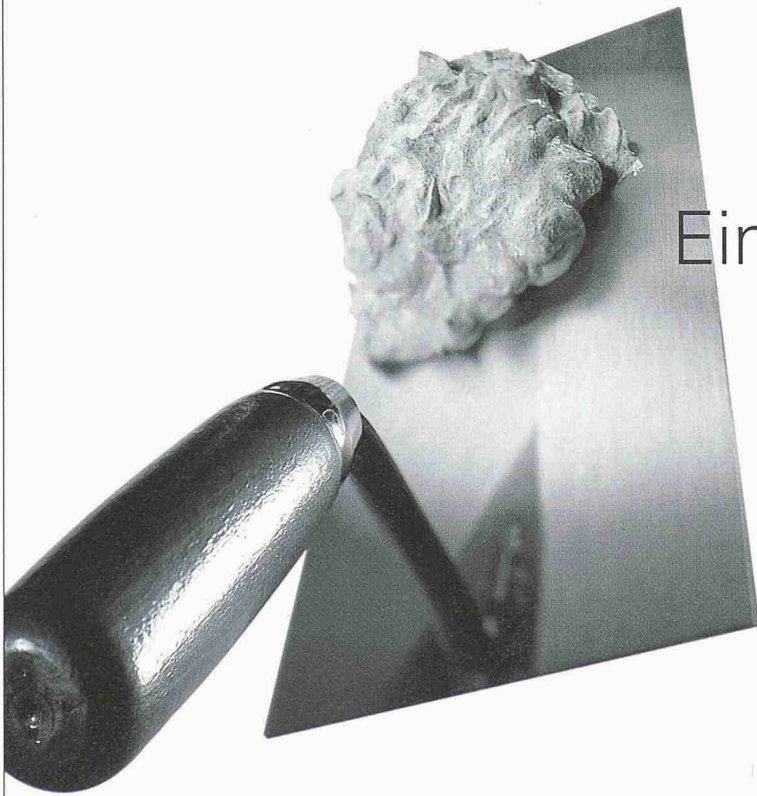

**NATIONAL  
VERSICHERUNG**

[www.national.ch/kmu](http://www.national.ch/kmu)



1974

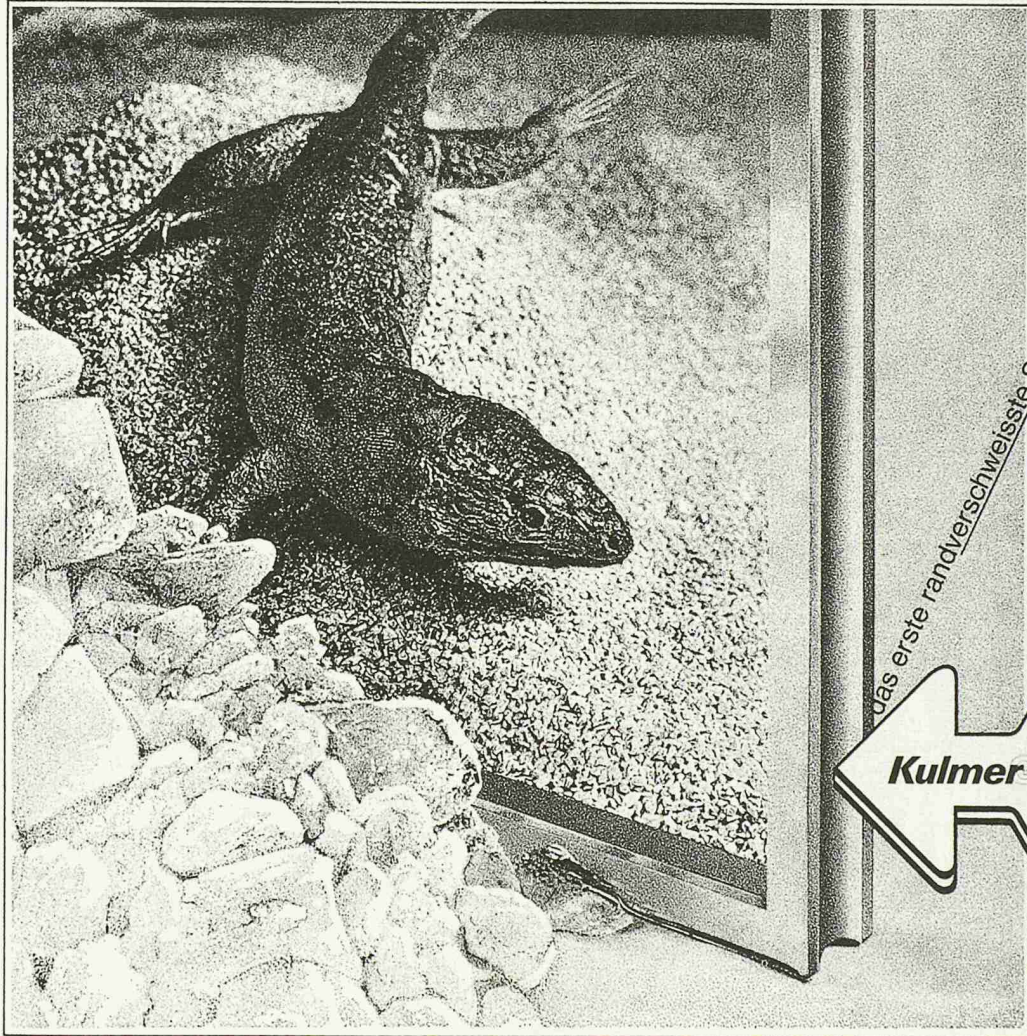

das erste randverschweisste Schweizer-Isoliervglas



# Kulmer Glas

## hält Kälte → fern

dank dem Polster an getrockneter Luft zwischen den hermetisch randverschweissten Scheiben. Das bedeutet:

**einwandfreie Isolation,  
Einsparung an Heizkosten,  
gesünderes, behaglicheres Wohnen  
und Arbeiten, beschlagfreies Inneres –  
kein Reinigen zwischen den Scheiben!**

Kulmer Glas – das erste schweizerische randverschweisste Isoliervglas mit langjähriger Garantie.

Hersteller:  
Glas-Trösch AG, 5727 Oberkulm

Ausschneiden und einsenden an  
Glas-Trösch AG, 5727 Oberkulm

### Coupon

- Wir bitten um die ausführliche Dokumentation
- Wir erwarten Ihren Vertreterbesuch (tel. Anmeldung)

Name \_\_\_\_\_

Adresse \_\_\_\_\_  
\_\_\_\_\_  
\_\_\_\_\_



**Glas Trösch AG**

Industriestrasse 29

4922 Bützberg

Telefon 062 958 52 52

[www.glastroesch.ch](http://www.glastroesch.ch)

Als Glasspezialisten sind wir führend in den Bereichen Wärmedämmung, Schallschutz, Sonnenschutz, Brandschutz, Sicherheit und Glaskonstruktionen. Beim Interieur können Sie mit uns sowohl technisch als auch gestalterisch neue Wege gehen. Gerne informieren wir Sie detailliert über alle unsere Produkte und Dienstleistungen.

**glastroesch**  
Mehr Licht. Mehr Leben.