

Zeitschrift: Tec21
Herausgeber: Schweizerischer Ingenieur- und Architektenverein
Band: 130 (2004)
Heft: 16-17: Erdbewegungen

Werbung

Nutzungsbedingungen

Die ETH-Bibliothek ist die Anbieterin der digitalisierten Zeitschriften. Sie besitzt keine Urheberrechte an den Zeitschriften und ist nicht verantwortlich für deren Inhalte. Die Rechte liegen in der Regel bei den Herausgebern beziehungsweise den externen Rechteinhabern. [Siehe Rechtliche Hinweise.](#)

Conditions d'utilisation

L'ETH Library est le fournisseur des revues numérisées. Elle ne détient aucun droit d'auteur sur les revues et n'est pas responsable de leur contenu. En règle générale, les droits sont détenus par les éditeurs ou les détenteurs de droits externes. [Voir Informations légales.](#)

Terms of use

The ETH Library is the provider of the digitised journals. It does not own any copyrights to the journals and is not responsible for their content. The rights usually lie with the publishers or the external rights holders. [See Legal notice.](#)

Download PDF: 01.04.2025

ETH-Bibliothek Zürich, E-Periodica, <https://www.e-periodica.ch>

DAS BAUGESPANN – IHRE

VISITENKARTE

Montage

Demontage

Vermietung

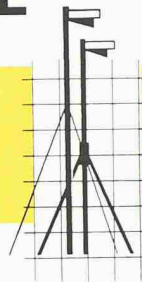

**KELLER
+STEINER AG
BAUPROFILE**

Industrie Breite 5615 Fahrwangen
Tel. 056/667 36 27 Fax 056/667 35 27

Preisgünstig – Ausführungen in diversen Kantonen

492

**Bundesfachmesse
Ausbau & Fassade
Friedrichshafen, Bodensee
20.–23. Mai 2004**

- Putz ● Stuck ● Trockenbau
- Farbe ● Raumausstatter
- Fliesenleger



Ausbau
& Fassade



Für Architekten Pflicht!

Geballte Informationen und ein Rahmenprogramm der Extraklasse...

- Die neuesten Produkte und Technologien
- Energiesparendes Bauen
- Verleihung des Deutschen Umbaupreises

Von Architekten für Architekten: Der Architektentag am 21. Mai

- Exkursion in die Schweiz
- Werkberichte
- Architekturkino
- Treffpunkt für Architekten: „bau-Bar“ der Architektenkammer Baden-Württemberg

Das Top-Ereignis des Jahres!

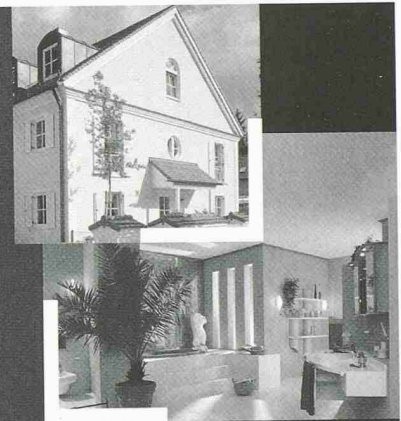

Messe Friedrichshafen, Tel.: ++49 (0) 75 41/7 08-0, Fax: ++49 (0) 75 41/7 08-110, E-Mail: ausbaufassade@messe-fn.de

www.messe-friedrichshafen.de

Wir haben moderne Ansichten.

Denn unsere Fassaden setzen neue Massstäbe.

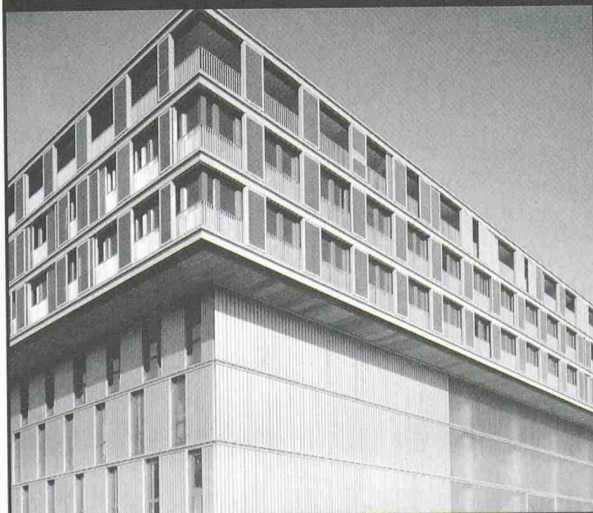

Schweizer bietet modernste Fassadengestaltungen, die formschön und energetisch wegweisend sind. Für Geschäfts- und Verwaltungsbauten, für Neubauten und Sanierungen. Mit weitreichenden Dienstleistungen, von der Konzeptausarbeitung bis zu Montage und Service.



Bitte senden Sie mir Unterlagen über:

- Metall/Glas-Fassaden
- Holz/Metall-Fassaden
- Energie-Fassaden

Absender:

Schweizer

Ernst Schweizer AG, Metallbau
8908 Hedingen
Tel. 044 763 61 11, Fax 044 763 61 19
www.schweizer-metallbau.ch

das action office!

Sitzen oder Stehen – nach Lust und Laune!

Ausstellung besuchen!
• grosse Auswahl
• für jedes Budget
• für jeden Geschmack

BÜROMÖBEL ZUM WOHLFÜHLEN

JOMA AADORF
IHR PARTNER FÜR BÜROERGONOMIE

JOMA-TRADING AG
WEIERNSTRASSE 22
CH-8355 AADORF
TEL. (052) 365 41 11
FAX (052) 365 20 51
EMAIL: INFO@JOMA.CH

WWW.JOMA.CH

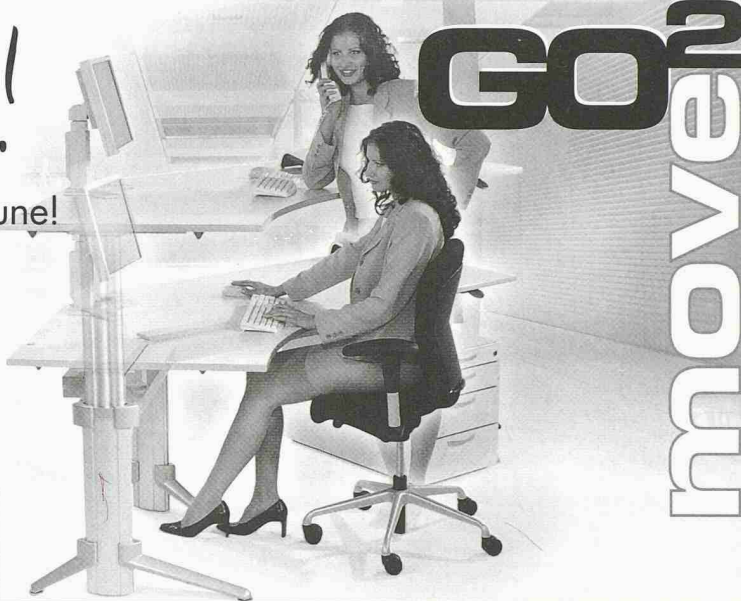

spannverbund
bausysteme gmbh

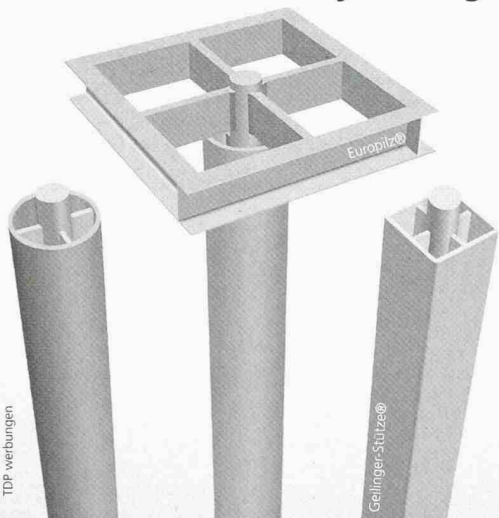

Feldstrasse 66, Postfach CH-8180 Bülach
Telefon +41-1-862 52 00 info@spannverbund.ch
Fax +41-1-862 52 05 www.spannverbund.ch



Universal, kolossal, phänomenal

Geilinger-Stütze® - das Original

Die schlanke Stahlstütze mit Brandschutz.

Neu mit Zulassung des deutschen Instituts für Bautechnik Berlin.

Europilz® - das Original

Die wirtschaftliche Lösung Ihrer Durchstanzprobleme, unabhängig von der Stützengrösse.

Zur rechten Zeit am rechten Ort - mit Geilinger-Stütze und dem Europilz stehen Ihre Bauten punkto Technik und Qualität immer auf der Stützseite des Geschehens.

Nicht stutzen, profitieren

JOSEF MEYER

Seetalstrasse 185, CH Emmen, Tel. 041 269 44 44, Fax 041 269 44 88
E-Mail: info@jme.josefmeyer.ch, www.josefmeyer.ch
Engineering und Fertigung in Stahl & Metall
EMMEN (LU) • ZÜRICH

Feuer und Flamme.

20%* auf Cadwork!

* Rabatt auf die Listenpreise der Standardpakete – Angebot gültig bis 20. Mai 2004
Hersteller: cadwork informatik AG, Aeschenvorstadt 21, 4051 Basel, www.cadwork.com

Schlicht sensationell, was cadwork – das CAD-System für Hoch und Tiefbau – bietet. Die Palette reicht vom 2D-Konstruktions- über das Strassenbau- und das Schalungs-/Bewehrungsmodul bis hin zum Informationssystem GEP/GIS mit der Geodaten-Schnittstelle Interlis. Und alles zu einem unschlagbaren Preis-Leistungs-Verhältnis. Kein Wunder, sind unsere Kunden Feuer und Flamme. Machen Sie sich selbst ein Bild: www.geoinformatik.ch.

www.ingware.ch

10 Jahre IngWare.
Das möchten wir mit Ihnen feiern. Das ganze Jahr hindurch. Mit attraktiven Angeboten für Bauingenieure. Mit Überraschungen, Aktionen, ...



Ingware GmbH
Bau-Informatik

Seestrasse 78
CH-8703 Erlenbach
Telefon 01-910 34 34
Telefax 01-910 34 35

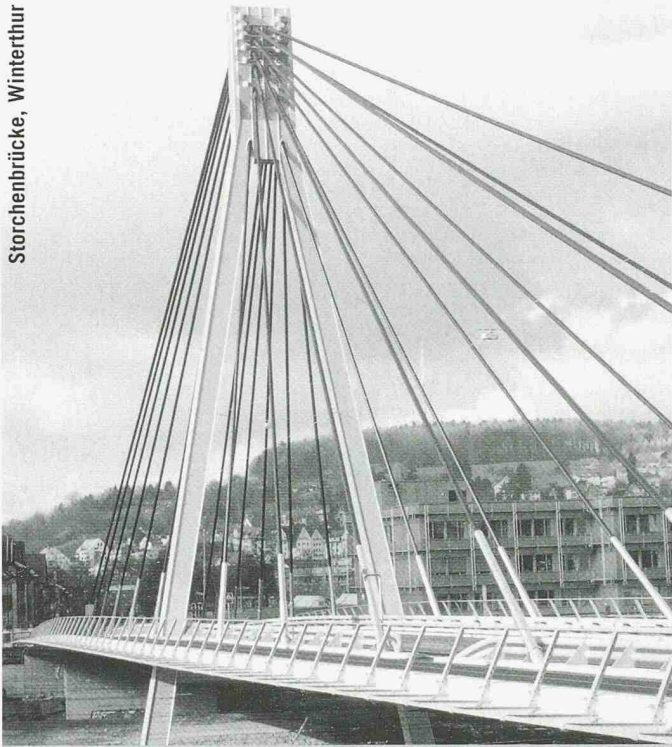

Partner für anspruchsvolle
Projekte in Stahl und Glas

Tuchs Schmid
Tuchs Schmid AG
CH-8501 Frauenfeld
Telefon +41 52 728 81 11
www.tuchs Schmid.ch

Neuerscheinung

Stämpfli

Beat Messerli

Der Planungs- und Gesamtleistungswettbewerb im öffentlichen Beschaffungsrecht

Erläuterungen zum 4. Kapitel (Art. 40–57) der
Verordnung über das öffentliche Beschaffungswesen (VoeB)

180 Seiten, broschiert,
CHF 64.–/€ 43.10
ISBN 3-7272-9441-8

Wettbewerbe spielen in der Beschaffungspraxis eine wichtige Rolle. Während auf Bundesebene relativ detaillierte Vorschriften bestehen, regeln die Kantone den Wettbewerb nur rudimentär. In der kantonalen Praxis wird das Bundesrecht daher oft ergänzend angewendet. Damit erweist sich die Wettbewerbsordnung des Bundes als eine für das schweizerische Wettbewerbswesen insgesamt wichtige Rechtsquelle. Die Arbeit stellt in Form eines Kommentars zum 4. Kapitel der VoeB den Wettbewerb des Bundes dar. Untersucht werden namentlich Fragen im Zusammenhang mit der Empfehlung des Preisgerichts und dem Anspruch des Gewinners auf einen Folgeauftrag. Die Einleitung beleuchtet u. a. die Funktion des Wettbewerbs, das Rechtsverhältnis zwischen Auftraggeberin und Teilnehmer, wettbewerbsähnliche Ausschreibungen und Aspekte des Rechtsschutzes.



Stämpfli Verlag AG Bern
www.staempfliverlag.com

Zu beziehen bei **Buchstämpfli**
Versandbuchhandlung
Wölflistrasse 1, 3001 Bern
Telefon 031 300 66 77, Fax 031 300 66 88
E-Mail: order@buchstaempfli.com,
www.buchstaempfli.com
oder durch jede Buchhandlung

Leica DISTO™ plus

THE ORIGINAL LASER DISTANCEMETER

Neu!



30,485m

60,065m²

122.02 ft in^{1/16}

249.91²

Die Revolution ohne Papier und Bleistift

Messen hört beim Leica DISTO™ plus nicht bei der Anzeige des Messergebnisses auf, sondern die Daten können elektronisch (BLUETOOTH®) weiterverarbeitet werden (z.B. für Kalkulation, Offerterstellung).



Einfache Skizzen können mit **«Plus Draw»** am Pocket PC erstellt werden. Mit **«Plus XL»** werden die Messwerte in EXCEL-Umgebung bearbeitet.

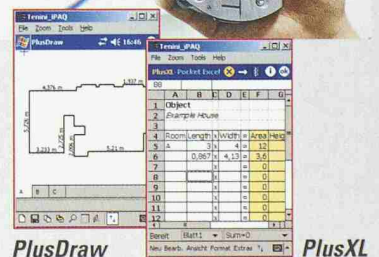

Das Spitzenmodell – mit dem besonderen «Plus»

- 0.2 – 200 m mit einer Genauigkeit von +/- 1.5mm
- Eingebauter Fernrohrsucher – für grosse Distanzen
- Indirektes Messen (Pythagoras-Funktion)

**Der Fachhändler in
Ihrer Region wird
Sie gerne beraten.**

**Besuchen Sie
unsere Homepage
www.disto.com**

Leica
Geosystems

Leica Geosystems AG
Europa-Strasse 21
CH-8152 Glattbrugg
Telefon 01/809 33 11
Fax 01/810 79 37
www.leica-geosystems.ch

Auftraggeber, Betreuer	Objekt, Aufgabe	Verfahren, Preissumme
NEU Fondation Bois-Gentil Petit-Pion 49, 1018 Lausanne	Etablissement médico-social Bois-Gentil II	Concours de projets à un degré, procédure ouverte Somme globale de fr. 110 000
Stiftung Vision Mitte Projektleitung, Annerstrasse 12, 5200 Brugg	Campus Fachhochschule Aargau mit Drittnutzungen im Bahnhofsgebiet «Vision Mitte» in Brugg-Windisch	Städtebaulicher Ideenwettbewerb, selektiv mit 20 Teams (davon 5 unter 40 Jahren) 250 000 Fr. Gesamtpreisumme
Tiefbauamt der Stadt Zürich, Planung und Recht/Verkehrsbauten Amtshaus V, Werdmühleplatz 3, 8023 Zürich	Oerliker Bahnhof-Passage	Projektwettbewerb, selektiv mit mindestens 6 Planerteams 60 000 Fr. pro Team für die 2. Stufe
Stiftung Alters- und Pflegeheime Brig-Glis Kontaktadresse: Stadtgemeinde Brig-Glis Alters- und Pflegeheim Englischgruss, Bauamt, Postfach 92, 3902 Glis	Alters- und Pflegeheim Brig-Glis	Projektwettbewerb, offen 100 000 Fr. Gesamtpreisumme
NEU Stadt Chur Hochbauamt, Ringstrasse 34, Postfach 64, 7002 Chur	Erweiterung Schulhaus Giacometti	Projektwettbewerb, offen 80 000 Fr. Gesamtpreisumme
NEU Gustav Zollinger-Stiftung Wettbewerbssekretariat: Vollenweider Architekt, Schaffhauserstrasse 333, 8050 Zürich	Erweiterung Zollingerheim Seniorenwohnungen, Maur	Studienauftrag, selektiv mit 3–5 Teilnehmenden (davon 1–2 Nachwuchsbüros) 12 000 Fr. Entschädigung/ Team
Stiftung Alters- und Krankenfürsorge oberes Homburgertal Wettbewerbssekretariat: Schwob & Sutter Architekten Murenbergstrasse 2, 4416 Bubendorf	Erweiterung Alters- und Pflegeheim Homburg in Läfelfingen	Projektwettbewerb, selektiv mit 8 Büros (davon 2 Nachwuchsbüros) 44 000 Fr. Gesamtpreisumme
NEU Baudirektion Kanton Zürich Hochbauamt, Walcheter, 8090 Zürich	Haus zum Rechberg, Zürich Sanierung und Umnutzung	Projektwettbewerb, selektiv mit 5–7 Teilnehmenden 80 000 Fr. Gesamtpreisumme
NEU Fondation Mont-Riant à Yverdon-les-Bains Secrétariat du concours: Atelier d'architecture Dominique Rosset SA, Route de la Fonderie 2, CP 9, 1705 Fribourg	Etablissement médico-social Mont-Riant	Concours de projet à un degré, procédure ouverte Somme globale de fr. 120 000
Commune de Genolier Greffe municipal Place du Village 5, 1272 Genolier	Agrandissement de l'Etablissement Scolaire Genolier	Concours de projet, procédure ouverte Somme globale de fr. 260 000
Humboldt-Universität zu Berlin Senatsverwaltung für Stadtentwicklung, II D Behrenstrasse 42, D-10117 Berlin	Jacob und Wilhelm Grimm-Zentrum Zentrale Universitätsbibliothek und Computer- und Medienservice	Realisierungswettbewerb, offen 170 000 EUR Gesamtpreisumme
Preise		
Age Stiftung c/o UBS AG, Postfach BA29, 8098 Zürich	Age Award 2004	Wohnmodelle und Projekte, die das Zusammenleben verschiedener Generationen bereichern, 250 000 Fr. Preisumme
Kantonales Kuratorium für Kulturförderung und SIA-Sektion Solothurn Amt für Raumplanung, Thomas Steinbeck Werkhofstrasse 59, 4509 Solothurn	Auszeichnung ausgewählter Bauten im Kanton Solothurn 2001–2003	Bauten aus den Jahren 2001–2003 im Kanton Solothurn (Hochbauten, technische Bauwerke, private und öffentliche Bauten)
Auch unter: www.sia.ch/wettbewerbe		



wohnbedarf zeigt Edra. Die Avantgarde-Kollektion aus der Toskana hält Einzug in Zürich.

Im Rahmen der Ausstellungsreihe „Lebensform in Zeit und Raum“ veranstaltet wohnbedarf eine Edra-Sonderausstellung.

Es werden die prägnantesten Produkte von Edra gezeigt und Sie haben die Chance einen Sessel „Favela“ von Fernando und Humberto Campana zu gewinnen.

Die Ausstellung dauert bis zum 29. Mai 2004 und ist jeweils von Dienstag bis Freitag, 10–18.30 Uhr und am Samstag, 10–17 Uhr geöffnet.

wohnbedarf ag
Talstrasse 11
CH-8001 Zürich
Telefon 01 215 95 90
Telefax 01 215 95 91
www.wohnbedarf.ch

wohnbedarf