

Zeitschrift: Schweizer Schule
Herausgeber: Christlicher Lehrer- und Erzieherverein der Schweiz
Band: 60 (1973)
Heft: 17

Werbung

Nutzungsbedingungen

Die ETH-Bibliothek ist die Anbieterin der digitalisierten Zeitschriften. Sie besitzt keine Urheberrechte an den Zeitschriften und ist nicht verantwortlich für deren Inhalte. Die Rechte liegen in der Regel bei den Herausgebern beziehungsweise den externen Rechteinhabern. [Siehe Rechtliche Hinweise.](#)

Conditions d'utilisation

L'ETH Library est le fournisseur des revues numérisées. Elle ne détient aucun droit d'auteur sur les revues et n'est pas responsable de leur contenu. En règle générale, les droits sont détenus par les éditeurs ou les détenteurs de droits externes. [Voir Informations légales.](#)

Terms of use

The ETH Library is the provider of the digitised journals. It does not own any copyrights to the journals and is not responsible for their content. The rights usually lie with the publishers or the external rights holders. [See Legal notice.](#)

Download PDF: 30.03.2025

ETH-Bibliothek Zürich, E-Periodica, <https://www.e-periodica.ch>



Anerkanntes Knabeninstitut der Ostschweiz sucht auf Frühjahr 1974 tüchtigen

Sekundarlehrer(-in)

mathem.-naturw. Richtung (evtl. Mittelschullehrer)

Beste Arbeitsbedingungen in aufgeschlossenem Lehrerteam.
Sehr gute Lohnverhältnisse.

Offerten an Institut Schloß Kefikon, 8546 Islikon TG, Tel. 054 - 9 42 25

41-338

FÜR
AUFGESCHLOSSENE
ERZIEHER

SPIELEN
UND
LERNEN



Schneiden Sie dieses Inserat aus
und senden Sie es mit deutlich
geschriebenem Absender an uns.
Wir senden Ihnen unverzüglich

..... kostenlose(s) Probeheft(e)
Karger Libri AG, Petersgraben 31
4011 Basel Tel. 061/39 08 80

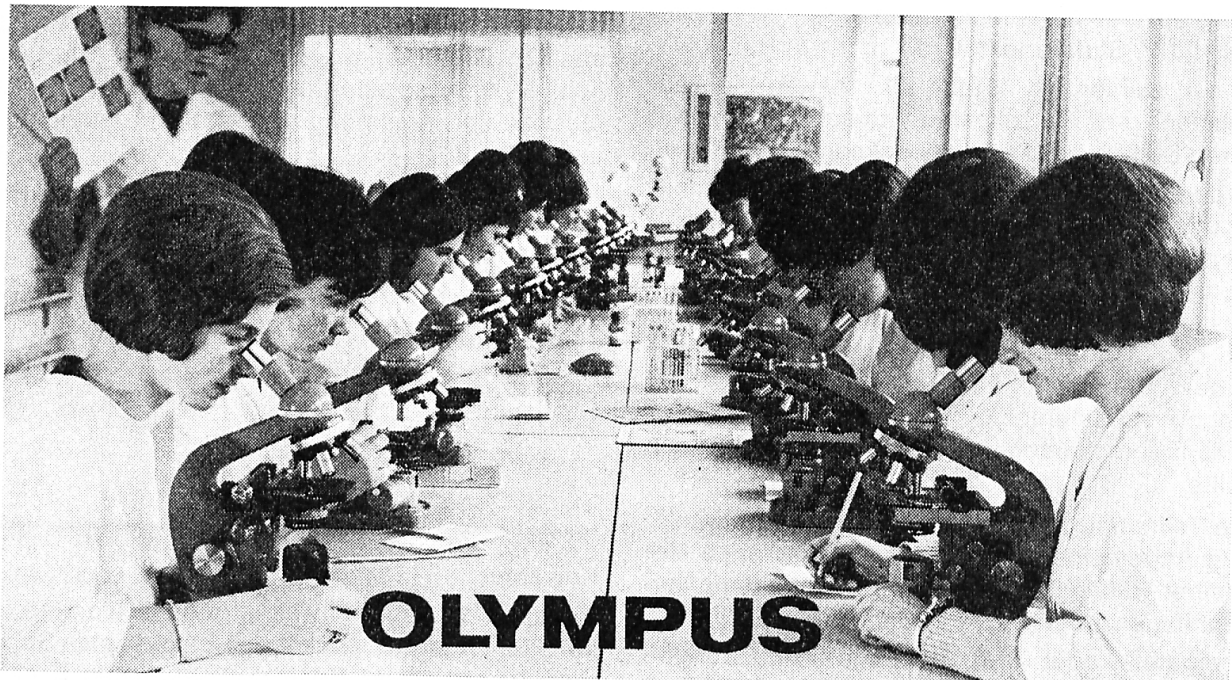

**Olympus löst alle technischen und finanziellen Mikroskop-
Probleme in der Schule!**

Verlangen Sie unverbindliche Beratung durch die Generalvertretung:

Weidmann + Sohn, Abt. Präzisions-Instrumente, 8702 Zollikon Tel. 01 65 48 00

Arbeitskreis für lebendigen Mathematik-Unterricht

Einladung zur öffentlichen Tagung „Mathematik auf der Primarstufe“

Die Bedeutung des didaktischen Arbeitsmaterials, exemplarisch aufgezeigt an den farbigen Stäben von Cuisenaire

Sonntag, 23. September 1973, im Seminar Menzingen ZG
(Bus ab Bahnhof Zug 8.58 Uhr)

Fachliche Betreuer:

Dr. Walter Senft, z. Zt. Gastprofessor für Didaktik der Grundschul-Mathematik an der Pädagogischen Hochschule Ludwigsburg

Dr. Remy Droz, Professor für Psychologie an der Universität Lausanne

Unterstützt von:

Erfahrenen Lehrerinnen und Lehrern aus verschiedenen Kantonen

Programm

09.45 Uhr Begrüßung

10.00 Uhr Einführung

11.00 – 12.15 Uhr Gruppenarbeit

12.15 – 14.00 Uhr Mittagspause

14.00 – 15.00 Uhr Beispiele für Verwendung farbiger Stäbe in der
Eingangsstufe

15.00 – 17.00 Uhr Gemeinsames Gespräch über das Thema der Tagung

Die Teilnahme ist unentgeltlich. Das Mittagessen im Hotel Adler wird von den Teilnehmern bezahlt.

Anmeldungen mit untenstehendem Abschnitt bis 15. September 1973 an Fräulein Hediger, Alpenstraße 14, 6300 Zug

Anmeldung zur Tagung vom 23. September 1973 im Seminar Menzingen

Name und Vorname _____

Adresse _____

PLZ, Ort _____

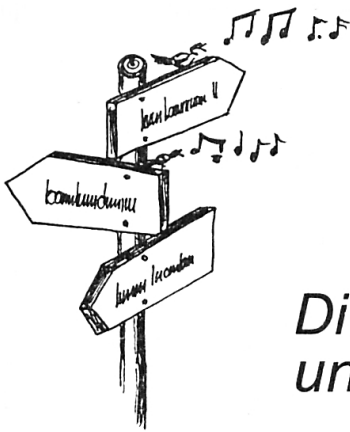

Die Schule unterwegs ...

Buffet-Zürich **B**

Der Tea-Room «Küchliwirtschaft» im Zürcher Bahnhofbuffet ist seit Jahren der bevorzugte Verpflegungsort für Schulklassen**
Tel. 01 - 23 37 93

** wir gewähren auch 10 % Spezialrabatt auf den Nettopreis

25-140353

Bruder-Klausen-Heim Lungern OW

geeignet für Ferien- und Schullager, Schulungswochen usw.

Steckbrief: 2 Häuser, Spielwiese, Wald mit Sitzgruppen, total höchstens 60 Betten (z. T. doppelstöckig), 2- bis 4-Bett-Zimmer (z. T. mit fl. Warm- und Kaltwasser), moderne Küche, Zentralheizung, Duschen, 2 Aufenthaltsräume, Hauskapelle.
Geschäftsstelle: Frau J. Wiederkehr, Obergrundstraße 110, 6005 Luzern, Telefon 041 - 41 50 38.



Hervorragende künstlerische Sehenswürdigkeit von kult. Bedeutung. Eintritt für Schulen Fr. —.70

Rheinhafen Basel

Beliebttes Ausflugsziel von Schulen, Vereinen und Gesellschaften.

3 Attraktionen an der Dreiländerecke

Café «zur weiten Fahrt», Dreiländerpunkt (Schweiz/Deutschland/Frankreich) im Rheinhafen Kleinhüningen

Aussichtsterrasse auf dem 50 m hohen Siloturm (Lift)

Schiffahrtsmuseum «Unser Weg zum Meer» mit Schiffsmodellen usw.

und außerdem das

Restaurant Schifferhaus

mit originellem Nebenzimmer für ca. 40 Personen für Imbiß oder Mittag- oder Nachtessen. Montag bis Freitag ab 13.00 Uhr. Samstag und Sonntag auf Vorbestellung.

Preiswerte Mahlzeiten.

Auskunft: Telefon 061 - 32 52 00

Schweizerische Reederei AG 4019 Basel

Telefon 061 - 23 50 50

25-141008

Zugerland - Schulreisen

nach dem althistorischen Zug am herrlichen Zugersee sind lohnend und billig!

Prospekte durch das Offizielle Verkehrsbüro Zug, Telefon 042 - 21 00 78.

Mit einem Ausflug von Zug nach dem Zugerberg und von hier durch Wald und über Feld an den Ägerisee nach den Luftkurorten und Kinderparadiesen Unterägeri und Oberägeri oder aus der Zürichseegegend via SOB Gottschalkenberg, Menzingen oder Morgartendenkmal – Ägerisee

kann der Besuch der bekannten, wundervollen Tropfsteinhöhlen Höllgrotten bei Baar (Haltestelle Tobelbrücke ZVB) verbunden werden; beliebter Schulausflug.

25-140609



Verkehrshaus der Schweiz mit Planetarium und Kosmorama Luzern

Europas größtes Verkehrsmuseum.
Einziges Planetarium der Schweiz mit den modernsten Geräten. Lohnendes Ziel Ihrer Schulreise.

Lebendige Schau der Entwicklung aller Verkehrsmittel zu Wasser, zu Lande und in der Luft, des Nachrichtenwesens und des Tourismus. Originalfahrzeuge, Motoren und Modelle. Im Planetarium «Longines» eindruckliche Darstellung des Sternhimmels und der Bewegung der Gestirne. — Restaurants.

1. 3. bis 30. 11.: Täglich geöffnet von 9 bis 18 Uhr.
1. 12. bis 28. 2.: Dienstag bis Samstag: 12 bis 17 Uhr; Sonntag 10 bis 18 Uhr.

Auskünfte Telefon 041 - 23 94 94.

Herrlich: Eine Schifffahrt auf dem Walensee!

für Schulen und Vereine. Schiffe bis 80 Personen Tragkraft. Ausführliche Prospekte und Offerten durch den eidg. konzessionierten Schiffsbetrieb Quinten.

Schiffsbetrieb Quinten

Julius und Othmar Walser, Telefon 085 - 4 12 08 / 4 14 65

Kurt Schumacher, Telefon 085 - 4 19 60



Ski- und Klassenlager

Aurigeno/Maggiatal TI (30-60 Betten)
Les Bois/Freiberge (30-150 Betten)

Auskunft und Vermietung an Selbstkocher:
W. Lusienberger, Schachenstraße 16, 6010 Kriens
Tel. 041 - 45 19 71 25-140475

Bahnhof-Buffer Goldau

Frau B. Simon Tel. 041 - 82 15 66

Rasch — gut — preiswert

25-14062

Ferienheim Moos Unterägeri

Ideale Unterkunft für VU-Lager und Schulen.
Mit oder ohne Pensionsverpflegung.
Beste Referenzen.

Anmeldung und Auskunft:

Albert Iten, Molkerei

6314 Unterägeri ZG, Telefon 042 - 72 13 71

25-140632



vermittelt
bleibende Ein-
drücke für
Lehrer und
Schüler.
Gute und preis-
günstige Ver-
pflegungsmög-
lichkeiten im
Berghotel!

25-140270

Im Skiparadies Savognin

ist für die Zeit vom 3. Januar bis 21. Januar 1974 per Zufall noch eine Skilagerunterkunft von 40 Plätzen frei.

Interessenten wollen sich melden bei:

Guetg & Uffer, Baugeschäft, 7451 Savognin, Tel. 081 - 74 12 05

Sehr gut eingerichtetes

Ferienhaus

zu vermieten. Eignet sich ausgezeichnet für Ferienlager, Sportwochen etc.

Sehr gute Verbindung ins nahe Skigebiet des Diemtigtales.

Nähere Auskunft erteilt gerne Gemeindeschreiberei 3763 Därstetten, Tel. 033 - 83 11 73

25-144410



Herbstschulferien im Ferienhaus Bister (Wallis)

Kurzfristig organisiert und doch von bleibender Erinnerung

Herrliche Wanderungen nach Bettmeralp, Riederalp, Aletschwald, Aletschgletscher und Eggishorn. Große Spielwiese. Hallenschwimmbäder in der Nähe.

Unterkunft für 83 Personen. Sehr zweckmäßig eingerichtet.

Noch frei ab 9. September 1973.

Auskunft und Anmeldung bei Peter Gurten, 3981 Grenchols VS, Tel. 028 - 3 28 12 / 5 35 28

Ferienheim «Sunneschy», Saas bei Klosters

Modern und heimelig, mäßiger Preis, bis 41 Betten. Ideal für Wanderungen, Naturkunde und Skifahren. Noch frei ab Mitte August und im Februar.

Toni Ebnöther, Telefon 081 - 54 14 33

25-140584



Kirchenglocken-Läutmaschinen

SYSTEM MUFF (ges. geschützt)

Patent

Neueste Gegenstromabbremmung

Beste Referenzen

Über 50 Jahre Erfahrung

Joh. Muff AG, 6234 Triengen

Telefon 045 - 74 15 20

25-14680

Hasliberg/Berner Oberland

Neues Skigebiet ab Winter 1974

- Seilbahn Meiringen-Reuti
- Gondelbahnen, Sessellifte und Skilifte nach Käserstatt, Bidmi, Mägisalp und Planplatten (2245 m)
- 50 km präparierte Skipisten
- Skischulen, Schlittel- und Wanderwege

Unser Jugendhaus (39 Plätze)

hat direkten Seilbahnanschluß nach Meiringen (Hallenbad, Sauna) und ins Skigebiet. Es ist noch frei:

14. Januar bis 9. Februar 1974

23. Februar bis 18. März 1974

6. bis 15. April 1974

Ferien- und Schulungszentrum VIKTORIA

6082 Reuti-Hasliberg, Tel. 036 - 71 11 21

25-141248

Katholische Schulen Zürich

Auf Herbst 1973 sind an unseren Schulen folgende Lehrstellen zu besetzen:

1. Sekundarlehrer/-lehrerin

Sprachl.-histor. Richtung

2. Lehrkraft für Schulgesang

3. Turnlehrerin für Mädchen

Es handelt sich durchwegs um Lehrstellen mit beschränkter Stundenzahl, doch besteht die Möglichkeit, das Unterrichtspensum durch andere Fachstunden zu ergänzen.

Die Besoldung liegt im Rahmen der städtischen Normen.

Bewerbungen mit Unterlagen sind zu richten an: Katholische Schulen Zürich, Sumatrastraße 31, 8006 Zürich.

STUDIO49

SCHLAGINSTRUMENTENBAU

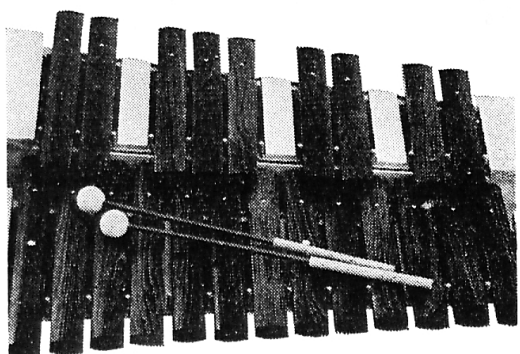

Orff **SCHULWERK**
das authentische
Instrumentarium

Verlangen Sie unsere neuen *Kataloge*:

ORFF-Schulwerk – das authentische Instrumentarium

Musikinstrumente für Kindergarten und Unterricht (mit den neuen Klangbausteinen)

Permanente Ausstellung

Prompter Versand in die ganze Schweiz

Blockflöten

Sopran-Schulmodell 1, einfache Bohrung, deutsche oder barocke Griffweise

Pelikan Fr. 24.–, **Moeck** Fr. 26.–, **Küng** Fr. 24.–, **Roessler** Fr. 30.–

Alt-Schulmodell 2, Doppelbohrung, barocke Griffweise

Pelikan Fr. 98.–, **Moeck** Fr. 98.–, **Küng** Fr. 85.–, **Roessler** Fr. 55.–

Für Individualisten **Rottenburgh-Solo-Blockflöten**

nach alten Vorbildern neu gebaut. *Mit gewölbtem Windkanal. Die Soloflöte für höchste Ansprüche

	in Ahorn	Pflaume*	Palisander*	Grenadill*
Sopran	Fr. 82.–	125.–	165.–	205.–
Alt	Fr. 150.–	220.–	300.–	370.–
Tenor	Fr. 230.–	285.–	380.–	480.–

AULOS-Schulblockflöten aus Plastik – gut und billig

Sopranino	barock, Doppelbohrung, Nr. 207	Fr. 13.50
Sopran	deutsch, einfache Bohrung, Nr. 114	Fr. 12.—
Sopran	barock, Doppelbohrung, Nr. 205	Fr. 13.50
Alt	barock, Doppelbohrung Nr. 309	Fr. 45.—
Tenor	Barock, Nr. 211	Fr. 79.—

Große Ausstellungs- und Verkaufsräume
Montag geschlossen

Eigene Parkplätze

Musikverlag zum Pelikan 8044 Zürich

Hadlaubstraße 63, Postfach, Telefon 01 - 60 19 85

25-14714

Eine neue Schulblockflöte

In Zusammenarbeit mit Friedrich von Huene, einem berühmten Instrumentenbauer, legt Moeck ein neues Blockflötenmodell auf und nennt es

MOECK ROTTENBURGH

weil es in der Form dem in der Brüsseler-Sammlung befindlichen Instrument von Jean Hyacinth Josef Rottenburgh (Brüssel 1672–1765) gleich ist.

Rottenburgh Sopran-Blockflöten	von Fr. 82.– bis 205.–
Rottenburgh Alt-Blockflöten	von Fr. 150.– bis 370.–
Rottenburgh Tenor-Blockflöten	von Fr. 230.– bis 480.–
Rottenburgh Sopranino-Blockflöten	von Fr. 85.– bis 165.–

Instrumente aus Ahorn sind im Ton rund und voll, aus Pflaumenholz leicht im Gewicht und in der Ansprache, aus Palisander kernig und obertonreich und aus Grenadill oder Ebenholz für das Solospiel auch mit Orchester geeignet.

MOECK baut auch von den besten

Schulblockflöten

Sopran mit einfacher oder doppelter Bohrung Fr. 26.–
Alt mit doppelter Bohrung Fr. 98.–
auf alle Instrumente 2 Jahre Garantie

Ihr Blockflötenspezialist

Karl Koch Eidg. dipl. Geigenbaumeister
Sempacherstraße 18 6000 Luzern
Tel. 041 - 22 06 08 1. Stock

Eigene Reparaturwerkstätte
Größtes Sortiment für Blockflöten und Blockflötenliteratur
in der Zentralschweiz
Fachmännische Beratung und Bedienung

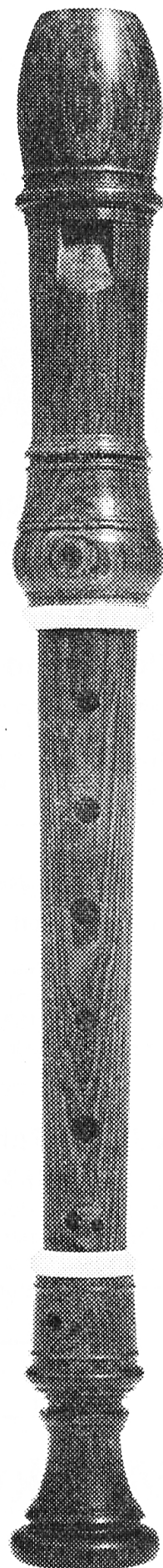

Global

Patronen - Füllhalter
für die Schweizer
Schulschrift. Handgerecht
robust und problemlos.

63 P



67 P



69 P



GLOBAL 63 GLOBAL 67 GLOBAL 69
Fr. 6.50 Fr. 9.50 Fr. 11.50

Diese 3 Global-Modelle sind für
die verschiedenen Schulstufen
geschaffen worden:

GLOBAL 63 für 2. + 3. Klasse
mit robuster Allroundfeder für den
Anfänger.

GLOBAL 67 für 4. + 5. Klasse
mit der elastischen Allroundfeder
für den Fortgeschrittenen.

GLOBAL 69 für ab 6. Klasse
mit der hochelastischen Schwing-
feder vergoldet.

Verlangen Sie Gratis-Muster
mit der Liste für Mengenrabatt!

WALTER LENGWEILER
Inhaber: Erich Theiler
Global-Schreibwaren
9004 ST. GALLEN
Tel. 071-22.41.53/54

ZESAR

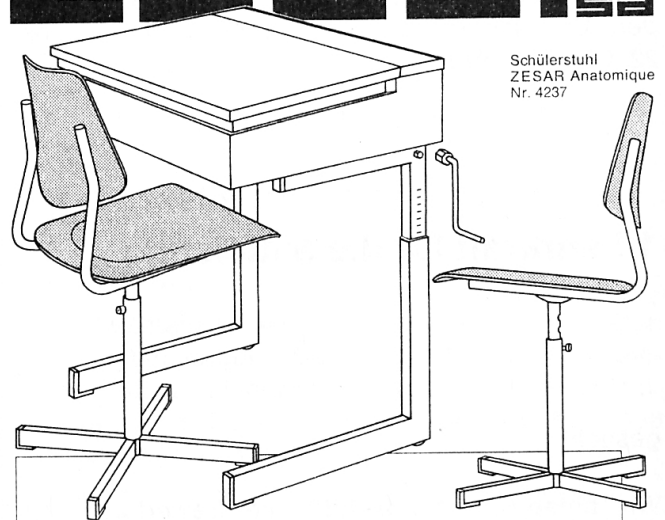

Das richtige Mass

zur guten Haltung

ZESAR — ein Begriff für Schulmobiliar

ZESAR AG 2501 Biel, Postfach 25, Tel. 032-22594

Gemeindeschule St. Moritz

Auf Beginn des Schuljahres 1974/75
(Ende Mai 1974) suchen wir

2 Primarlehrer(-innen)

1 Sekundarlehrer(-in) phil. 2

1 Turnlehrer(-in)

Zeitgemäße Arbeitsbedingungen und ein neues
Schulhaus erwarten Sie.

Auskunft und Anmeldung:

Arthur Scherbel, Schulratspräsident,

Postfach, 7500 St. Moritz

Privat 082 - 3 33 16 — Geschäft 082 - 3 39 26

Unverbindliche Auskunft erteilt jederzeit gerne
auch: **N. Roner, Schulvorsteher,** 082 - 3 48 36

An die **Primarschule in Aesch**, einer aufstrebenden Vorortsgemeinde von Basel, wird auf den 22. Oktober 1973

1 Lehrkraft für die Mittelstufe

gesucht.

Wir bitten um handschriftliche Bewerbung mit Lebenslauf und Ausweisen über Studium und bisherige Tätigkeit an den Präsidenten der Primarschulpflege, Herrn G. Provini, Steinackerstr. 20, 4147 Aesch BL.

Tel. Priv. 061 - 78 19 68 – Gesch. 061 - 81 70 50

03-103345

Schulgemeinde Arbon

Auf Schulbeginn 1974 (15. April 1974) sind in der Schulgemeinde Arbon folgende Lehrstellen zu besetzen:

2 Unterstufen

(einklassige Abteilungen, 1.–3. Klasse)

1 Mittelstufe

(einklassige Abteilung, 4.–6. Klasse)

Wir bieten eine gut ausgebaute Pensionskasse sowie großzügige Ortszulage, 13. Monatslohn. Lehrerinnen oder Lehrer, die sich für die Übernahme einer der genannten Lehrstellen interessieren, richten ihre schriftliche Bewerbung mit den üblichen Unterlagen an den Schulpräsidenten, Herrn Kaspar Hug, Bahnhofstr. 15, 9320 Arbon. Auskünfte erteilt gerne das Schulsekretariat Arbon (Tel. 071 - 46 10 74).

Schulsekretariat Arbon

76-109

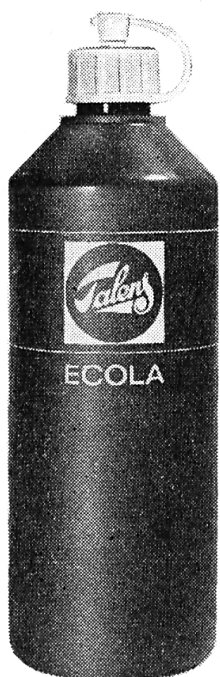

ECOLA

die dünnflüssige Deckfarbe speziell für den Gebrauch in unteren Schulstufen und Kindergärten entwickelt. Besonders geeignet für Fingermalerei. Die Farben sind giftfrei, können mit Wasser verdünnt werden und lassen sich deckend als auch transparent verwenden.

Farbkleckse auf Kleidern, Tischen, Böden usw. lassen sich mit Wasser leicht entfernen.

TALENS macht mehr für Sie!

TALENS + SOHN AG DULLIKEN



In allen guten Fachgeschäften erhältlich.



Das Kinderdorf Pestalozzi in Trogen

schreibt die neu geschaffene Stelle eines

Schulleiters

zur Besetzung aus.

In enger Zusammenarbeit mit dem Dorfleiter hat sich der Schulleiter der Leitung und Koordination aller schulischen Aufgaben von der Stufe des Kindergartens über die internationalen Fachkurse und nationalen Volksschulen bis zu der internationalen Gesamt-Oberstufe anzunehmen. Er wird sich im besonderen mit Curriculum-Aufgaben in der Richtung von Gesamtschullösungen zu befassen haben.

Erwünscht sind:

- Unterrichtserfahrung auf der Volksschulstufe
- Möglichkeit, als Sekundarlehrer sprachlicher oder mathematisch-naturwissenschaftlicher Richtung mit einem Pensum von 15 Wochenstunden auf der Oberstufe zu unterrichten
- Gute Fremdsprachenkenntnisse, wenn möglich Ausländerfahrungen
- Genügende Identifikation mit den Zielen des Kinderdorfes
- Bereitschaft zum Teamwork

Dienstantritt 15. Oktober 1973, evtl. Frühjahr 1974
Bewerber reichen ihre Anmeldungen mit den erforderlichen Unterlagen bis 15. September 1973 ein an die

**Dorfleitung des Kinderdorfes Pestalozzi,
9043 Trogen,**

welche gerne jede weitere Auskunft erteilt: Tel. 071 - 94 14 31 (intern 20).

Münchenstein BL

Realschule mit progymnasialer Abteilung

An unserer Realschule ist auf Mitte Oktober

1 Lehrstelle phil. I

zu besetzen.

Münchenstein ist ein Vorort von Basel mit guten Tramverbindungen. Das Realschulhaus ist modern und gut eingerichtet. Ein zweites wird demnächst gebaut. Die Besoldung ist zeitgemäß neu festgelegt worden.

Auskünfte erteilt das Rektorat der Realschule Dr. E. Helbling, Rektor, Tel. 061 - 46 71 08 (Schule) oder Tel. 061 - 46 75 45 (privat)

Anmeldungen sind erbeten an den Präsidenten der Realschulpflege, Herrn Hans Gartmann, Baselstr. 22, 4142 Münchenstein.

Realschulpflege Münchenstein

25-141423

Wildhaus

Auf Frühjahr 1974 suchen wir an unsere Sekundarschule

2 Sekundarlehrer

sprachlich-historischer Richtung.

Gehalt: das gesetzliche plus Ortszulage
Günstige schuleigene Wohnungen können zur Verfügung gestellt werden.

Nähere Auskunft erteilt gerne unser Präsident:
Ueli Stricker, Moos, 9658 Wildhaus,
Telefon 074 - 5 23 11

25-141411

haupt für
bücher
031 23 24 25
3001 Bern
Falkenplatz 14

**Berücksichtigen
Sie bitte unsere
Inserenten!**

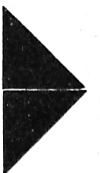

Gemeinde Agarn

Lehrer für die Oberstufe

ca. 20–25 Kinder

Lehrerin für die Unterstufe

ca. 20–25 Kinder

Anzahl Schulwochen: 39

1½-Zimmer-Wohnungen im Schulhaus können zur Verfügung gestellt werden.

Anfragen und Offerten an den Schulpräsidenten

Dirren Herbert
3941 Agarn
Tel. 027 - 6 66 38 Privat
028 - 3 39 69 Büro

25-141255

Schule Kloten

Auf Beginn des Wintersemesters 1973/74 (22. Oktober 1973) sind an unserer Schule einige Lehrstellen zu besetzen:

Primarschule (Unter- und Mittelstufe)

Nebst neuen und modernsten Schulanlagen bietet eine aufgeschlossene Schulpflege Gewähr für die Anwendung modernster technischer Hilfsmittel für den Unterricht und ein angenehmes Arbeitsklima.

Selbstverständlich sind wir gerne bereit, Ihnen bei der Wohnungssuche behilflich zu sein.

Die Besoldung erfolgt gemäß Besoldungsverordnung des Kantons Zürich, wobei die freiwillige Gemeindezulage den kantonalen Höchstansätzen entspricht. Die auswärtigen Dienstjahre werden angerechnet.

Anmeldungen sind mit den üblichen Unterlagen zuhanden des Schulpräsidenten, Herrn J. Adank, an das Schulsekretariat, 8302 Kloten (Telefon 01 - 813 13 00), zu richten.

Für Auskünfte steht Ihnen auch der Präsident des Lehrerkonventes, Herr J. Schlenker, Telefon 01 - 814 11 53 oder Telefon 01 - 813 42 28 (privat) zur Verfügung. Schulpflege Kloten

25-140994

Gemeinde Schwyz

Wir suchen auf 5. November 1973 oder nach Vereinbarung

Primarlehrerinnen und Primarlehrer

für die Unter- und Mittelstufe

Die Anstellung erfolgt nach kantonaler Besoldungsverordnung zuzüglich Zulagen. Ab 1. 1. 1974 werden die Lehrerinnen ihren Kollegen gleichgestellt.

Anmeldungen mit den üblichen Unterlagen sind zu richten an die Schuladministration der Gemeinde Schwyz, Herrengasse 17, 6430 Schwyz (Friedrich Kälin), Telefon 043 - 21 31 31, intern 20, privat 043 - 21 29 62.

Unter dieser Adresse werden gerne weitere Auskünfte erteilt.

62.836.014

Bezirksschule Gersau am Vierwaldstättersee

sucht

Primarlehrer(in)

Eintritt: sofort oder nach Vereinbarung.

Besoldung: nach der kantonalen Verordnung plus Ortszulage.

5-Tage-Woche (Samstag und Sonntag frei)

Anmeldungen mit den üblichen Unterlagen erbeten an

Robert Wigert, Schulpräsident, Hotel Beau Rivage, 6462 Gersau, Telefon 041 - 84 12 23.

25-141417

Gemeinde Arth-Goldau

Wir suchen auf den 15. Oktober 1973 für die Schulkreise Arth und Goldau je einen

Primarlehrer oder -lehrerin

für die Unter- und Mittelstufe

Besoldung nach neuer kantonaler Verordnung plus verschiedene Zulagen.

Anmeldungen mit den üblichen Unterlagen sind erbeten an den Schulratspräsidenten der Gemeinde Arth, Herrn Kaspar Hürlimann, 6410 Goldau SZ, Telefon privat 041 - 82 10 95, Büro 043 - 21 20 38.

25-141201

Amriswil

eine aufgeschlossene, fortschrittliche Gemeinde im schönen Oberthurgau sucht Lehrkräfte für die

Abschlußklassenschule

Gute Wohn- und Verkehrslage unweit des Bodensees, nahe der Kantonsschule Romanshorn und der Stadt St. Gallen. Aktives kulturelles Leben. Unsere Schule ist gut ausgebaut: Hobel- und Metallunterricht, Fremdsprachen, freiwilliges neuntes Schuljahr usw. Reichliche Ausstattung mit modernen Unterrichtsgeräten und Anschauungsmaterial. Rund 225 Schüler in neun Klassen. Ein Schulhausneubau steht bevor. – Möchten Sie ihn mitgestalten? Dann wenden Sie sich bitte an M. Grob, Schulpräsident, Bahnhofstraße 11, Telefon 071 - 67 18 26, oder K. Willi, Schulvorstand, Weiherstraße 16, Telefon 071 - 67 13 04.

Wenn Sie es vorziehen, vorläufig keine Bewerbung zu schreiben, sondern lediglich nähere Auskünfte zu erhalten, genügt ein Anruf oder eine Postkarte. Wir sind gerne bereit, Ihnen eine Dokumentation über unsere Schulgemeinde zuzustellen oder Sie zu einem unverbindlichen Gespräch nach Amriswil einzuladen.

25-141231

Kinderheim St. Benedikt 5649 Hermetschwil

Auf Herbst 1973 suchen wir in unser neues und für die Hilfsschule zweckmäßig eingerichtetes Schulhaus an die Unterstufe

1 Lehrer(in)

wenn möglich mit heilpädagogischer Ausbildung (nicht unbedingt erforderlich).

Wir führen eine Hilfsschule für verhaltensgestörte Kinder. Klassenbestand maximal 14 Kinder. Besoldung nach aargauischem Besoldungsdekret plus Heimzulage. Neben der Schule keine Verpflichtungen. Ferien wie an Gemeindeschulen. Bewerber, die Freude an einer schweren, aber schönen Aufgabe haben, setzen sich mit der Heimleitung in Verbindung. Telefon 057 - 5 14 72.

25-141183

Würenlingen

(10 km von Baden)

sucht Lehrer(in) für die ältere Abteilung unserer

Hilfsschule

Die Abteilung zählt gegenwärtig 9 Schüler. Wir bieten schönen Schulraum und ein angenehmes Lehrerteam, Besoldung nach kantonalen Ansätzen und Ortszulage (auswärtige Dienstjahre werden angerechnet).

Stellenantritt: 29. Oktober 1973.

Gerne laden wir Sie zu einer unverbindlichen Besichtigung ein.

Auskunft erteilt Ihnen gerne
Viktor Birchmeier, Präsident der Schulpflege,
Telefon 056 - 98 16 18.

Anmeldungen mit den üblichen Unterlagen an Schulpflege 5303 Würenlingen

25-141256

Reinach BL

Wir suchen für die Schulen unserer Gemeinde

Reallehrer/Reallehrerin phil. I und phil. II

Es sind Kombinationen mit Kunstfächern (Zeichnen, Singen, Knabenhandarbeit) und Turnen möglich.

Turnlehrer/Turnlehrerin an die Realschule, evtl. mit Zusatz- pensum Zeichnen

(Amtsantritt: 22. Oktober 1973)

Primarlehrer/Primarlehrerinnen für die Unter- und Mittelstufe

Sekundarlehrer/Sekundar- lehrerinnen

sowie

Sonderklassenlehrkräfte

(Einführungs- und Hilfsklasse)

Die Realschule hat Mittelschulcharakter und entspricht den Sekundar- resp. Bezirksschulen anderer Kantone. Zugleich ist ihr eine progymnasiale Abteilung angegliedert. Die Schule befindet sich in modernst ausgerüsteten Schulhäusern mit AAC-Sprachlabor.

Amtsbeginn: 16. April 1974

Anmeldetermin: bis 30. September 1973

Besoldung: Die im Kanton gesetzlich festgelegte Besoldung gemäß neu eingeführtem Besoldungsreglement plus Teuerungs-, Kinderzulagen und Treueprämie. Auswärtige Dienstjahre nach dem 22. Altersjahr werden angerechnet. Bewerber erhalten auf Grund ihrer Angaben eine genaue Lohnberechnung.

Handschriftliche Bewerbungen mit Lebenslauf, Studienausweisen und evtl. Ausweis über bisherige Lehrtätigkeit nebst einem Arztzeugnis, Photographie und nach Möglichkeit der Telefonnummer sind erbeten an Herrn O. Amrein, Präsident der Schulpflege, 4153 Reinach BL, Tel. 061 - 76 22 95.

25-141368

Gemeinde Muotathal

Wir suchen auf 1. November 1973

1 Primarlehrerin oder Primarlehrer (auch Aushilfe)

für die Unterstufe Ried-Muotathal, einige Autominuten von Schwyz.

Wir bieten Ihnen:

Alle Hilfsmittel für einen zeitgemäßen Unterricht. Neue Sportanlagen, Turnhalle, Lehrschwimmbekken, 5-Tage-Woche, ein sehr gutes Verhältnis unter der Lehrerschaft.

Besoldung nach kant. Verordnung und div. Zulagen.

Kommen Sie zu uns!

Wir übertragen Ihnen in Ried-Muotathal einen erfreuten, selbständigen Posten.

Telefonieren oder schreiben Sie an:

Herrn Emil Gwerder, Schulpräsident

6436 Muotathal, Tel. 043 - 47 13 66

Schulrat Muotathal

25-141184

Schulgemeinde Horgen

Welche Lehrerin

Welcher Lehrer

wäre bereit, eine verwaiste

Sonderklasse B Unterstufe

zu übernehmen? Die Stelle ist sofort neu zu besetzen. Allenfalls kann ein späteres Eintrittsdatum vereinbart werden. Die Besoldung entspricht den kantonalen Höchstansätzen. Auswärtige Dienstjahre werden angerechnet. Die Lehrkräfte sind voll bei der kantonalen Beamtenversicherung versichert. Die Schulpflege ist gerne bereit, bei der Wohnungssuche mitzuhelfen.

Interessierte Lehrkräfte werden gebeten, ihre Anmeldung mit den üblichen Unterlagen an das Schulsekretariat Horgen, 8810 Horgen, einzureichen.

Schulpflege Horgen

25-141119

Bezugsquellennachweis für Schulbedarf — Handelsfirmen für Schulmaterial

Audio-visuelle Geräte

Schmid + Co. AG Photos en gros
5001 Aarau
Telefon 064 - 24 32 32

Elektrische Meßgeräte

(auch für Schreibprojektor)
EMA AG, Fabrik für elektrische Meßapparate
8706 Meilen Telefon 01 - 73 07 77

Audio-visuelle Einrichtungen

Petra AV
Zentrum für Unterrichtstechnik, Projektion und
angewandte Fotografie
2501 Biel, Silbergasse 4, Telefon 032 - 3 06 09

Kosmos-Service

Zubehöre für das Mikrolabor, für Biologie,
Chemie, Physik und Elektronik
8280 Kreuzlingen Telefon 072 - 8 31 21



AV-ELEKTRONIK

- Sprachlabor EKKEHARD-STUDIO
Entwicklung und Fabrikation
- Projektoren, Leinwände, Kopier- und
Druckapparate, Zubehör



SCHULMATERIALIEN

- modernste Schulheft- und Ordner-
fabrikation
- umfassendes Sortiment (30 000 Artikel)



ERWIN BISCHOFF AG 9500 WIL SG
Centralhof, 073 22 51 66

ORFF-Instrumente

Karl Koch, eidg. dipl. Geigenbaumeister
Sempacherstraße 18
6000 Luzern Telefon 041 - 22 06 08

Schulmaterialien

FRANZ SCHUBIGER
Mattenbachstraße 2
8400 Winterthur Telefon 052 - 29 72 21

BAUER Schulprojektoren

Robert Bosch AG Abt. Photo-Kino
Hohlstraße 186-188
8004 Zürich Telefon 01 - 42 94 42

Schul- und Saalmobiliar

ZESAR AG
Postfach 25
2501 Biel Telefon 032 - 2 25 94

Blockflöten

Karl Koch, eidg. dipl. Geigenbaumeister
Sempacherstraße 18
6000 Luzern Telefon 041 - 22 06 08

Schulmöbel

Basler Eisenmöbelfabrik AG
4450 Sissach
Telefon 061 - 98 40 66

Blockflöten

Gerhard Huber
Seestraße 285
8810 Horgen
Telefon 01 725 49 04

Tageslicht-Projektoren

A. Messerli AG, Fachfirma für Reprographie
Sägereistraße 29 8152 Glattbrugg
Telefon 01 - 810 30 40

AZ 6300 Zug

Schweizerische
Landesbibliothek

3003 Bern

4.-8. Schuljahr

Schweizer
Schülerduden
Bestellen Sie ein Gratis-Probeexemplar Böhler Verlag, 3084 Wabern

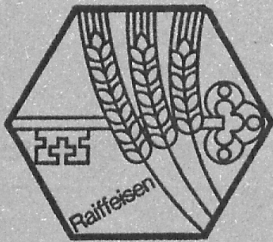

Über 1150 Raiffeisenkassen

stehen als gemeinnützige Spar- und Kreditinstitute im Dienste der schweizerischen Landbevölkerung.

Zusammenschluß im Verband schweizerischer Darlehenskassen
9001 St. Gallen

25-15322

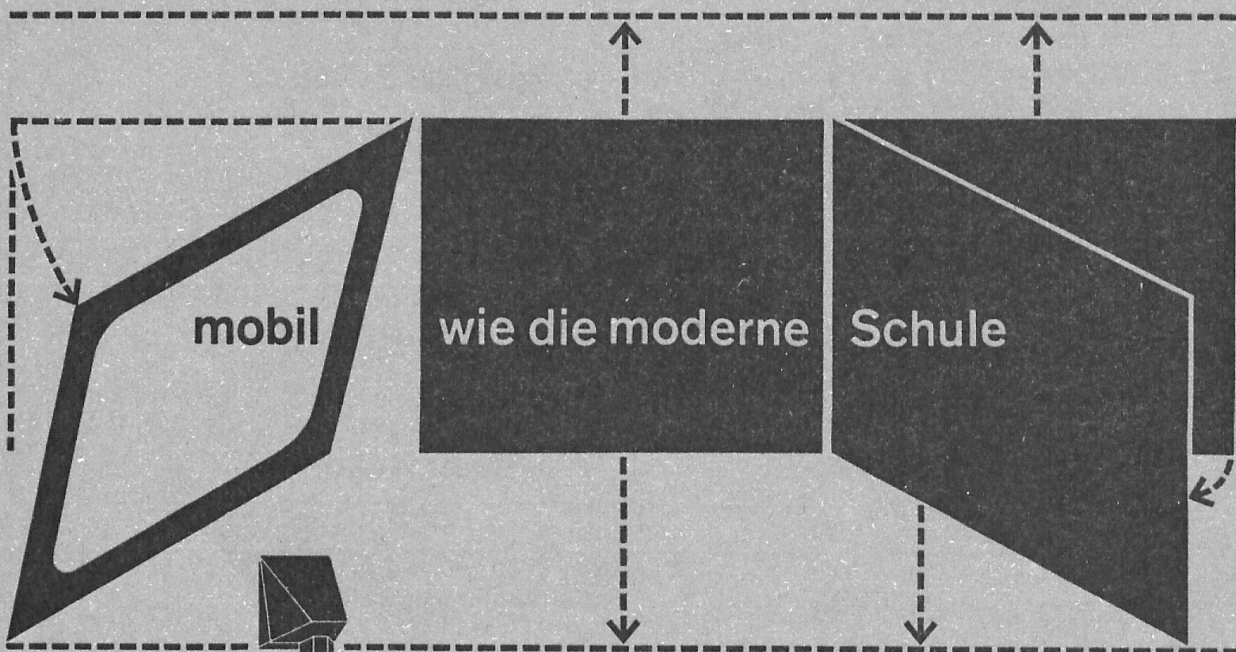

Beweglichkeit ist unser Prinzip. In den Wandtafel-, Projektionswand- und Kartenaufhänge-Kombinationen. Im Aufgabenbereich vom Kindergartenzimmer bis zum Universitätshörsaal. Und in der Anpassung an konstruktiv-bauliche Voraussetzungen.

Stellen Sie unsere Beweglichkeit auch für die Lieferdistanz und Lieferfrist auf die Probe!



hunziker

Hunziker AG,
8800 Thalwil,

Telephon (01) 720 56 21