

Zeitschrift: Schweizer Schule
Herausgeber: Christlicher Lehrer- und Erzieherverein der Schweiz
Band: 62 (1975)
Heft: 6

Werbung

Nutzungsbedingungen

Die ETH-Bibliothek ist die Anbieterin der digitalisierten Zeitschriften. Sie besitzt keine Urheberrechte an den Zeitschriften und ist nicht verantwortlich für deren Inhalte. Die Rechte liegen in der Regel bei den Herausgebern beziehungsweise den externen Rechteinhabern. [Siehe Rechtliche Hinweise.](#)

Conditions d'utilisation

L'ETH Library est le fournisseur des revues numérisées. Elle ne détient aucun droit d'auteur sur les revues et n'est pas responsable de leur contenu. En règle générale, les droits sont détenus par les éditeurs ou les détenteurs de droits externes. [Voir Informations légales.](#)

Terms of use

The ETH Library is the provider of the digitised journals. It does not own any copyrights to the journals and is not responsible for their content. The rights usually lie with the publishers or the external rights holders. [See Legal notice.](#)

Download PDF: 16.03.2025

ETH-Bibliothek Zürich, E-Periodica, <https://www.e-periodica.ch>

Verschiedenartige Unterschränke, die als Ergänzung benötigt werden, sind mit vielen Einrichtungen versehen, so dass neben einer übersichtlichen Dia-Sichtaufbewahrung auch ein kompletter Arbeitsplatz geboten wird.

Ein ganz heisses Eisen fasste man in der jüngsten Zeit an. Neuerdings fertigt das Unternehmen Medienschränke, die Diapositive, Filmspulen, Videobänder, Tonbänder, Schallplatten und Noten, dazu Hardwaren wie Projektoren und Apparate aufnehmen können. Acht Medienschränke können beliebig kombiniert werden, so daß diese Möglichkeiten allen erdenklichen Ansprüchen gerecht werden.

Vereinfacht wird dem Abnehmer die Ausarbeitung einer Anfrage durch ein übersichtliches Formblatt, das einem Prospekt angehängt ist. Dem Interessenten werden auf Grund der individuellen Wünsche so unterschiedlicher Bestände an Software erschöpfende Angebote unterbreitet.

Hergestellt werden diese Einrichtungen in einem modernen Werk für Metall- und Holzverarbeitung. Gute Fachkräfte ermöglichen die Erfüllung mancherlei Sonderwünsche, was heutzutage nicht selbstverständlich ist.

Bücher

Antike

Persius: Die Satiren. Lateinisch und deutsch herausgegeben von Otto Seel. 2., neubearbeitete Auflage. Ernst Heimeran-Verlag. München 1974. 160 Seiten, Leinen, DM 16.—.

Als die Tusculum-Bücherei 1950 die erste Auflage dieses Buches brachte, erweckte die Methode des Editors, im lateinischen Text keine Satzzeichen zu setzen, Aufsehen, so sehr, dass sich Otto Seel überlegte, ob er später davon absehen sollte. Warum er es nicht tat, erörtert er auf ca. 12 Seiten des Anhangs «Zur Neuauflage» unter dem Titel «Zum Problem der Interpunktion». Im übrigen bemerkt er: «Abgeändert und hoffentlich verbessert wurden vom Urtext achtzehn, von der Übersetzung zweiundfünfzig Stellen»; von diesen hebe ich hervor, dass sat. 5,70 nicht mehr «temo» mit «Deichsel» wiedergegeben wird, sondern mit «Langwid», einem fast ausser Gebrauch gekommenen Wort, das sich immerhin auch als «Langbaum» im Sprach-Brockhaus findet.

Eduard v. Tunk

Rasendüngung (alle Jahre)

	Streu-Zeitpunkt	kg/ Are	Dünger	Wirkung
a	März/April	5	<i>grami-rapid</i>	rasch
	Mai/Juni	3	<i>grami-dur</i>	langsam
	Oktober	2	<i>grami-dur</i>	langsam
		10	pro Jahr (ca. 21,0 g rein N/m ²)	
b	März/April	5	<i>grami-rapid</i>	rasch
	Mai/Juni	3½	<i>grami-rapid</i>	rasch
	Aug./Sept.	2½	<i>grami-rapid</i>	rasch
		11	pro Jahr (ca. 19,8 g rein N/m ²)	
c	März/April	3½	<i>grami-dur</i>	langsam
	August	2½	<i>grami-dur</i>	langsam
		6	pro Jahr (ca. 14,4 g rein N/m ²)	

- a) **Sportrasen, gepflegter Hausrasen.** Pflanzengerechte, langanhaltende Düngung ohne Verbrennungen;
- b) **Spiel- und Hausrasen.** Preiswerte Düngung (auch für stark verunkrautete Rasen);
- c) **feine Teppichrasen, Böschungsrasen.**

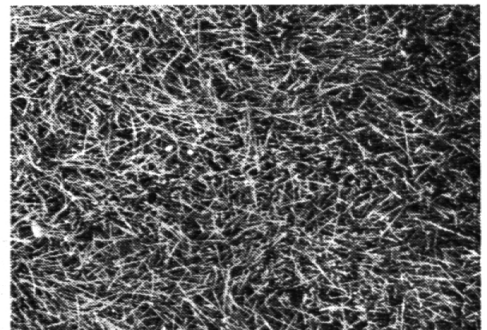
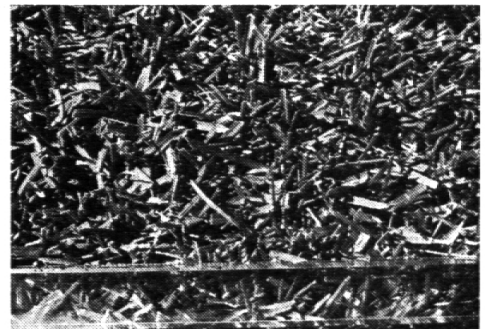

Oben: Zwei gegensätzliche Grasarten. *Poa pratensis* und *Festuca rubra*. Die **GRAMI-Rasendünger** erfüllen ihre artspezifischen Ansprüche.



Verlangen Sie Unterlagen von der Rasenspezialfirma!

Otto Hauenstein Samen AG
8197 Rafz 01/96 33 55

Handelsschulen

Der Mobil-Schreibmaschinentisch Modell 796 befriedigt auch allerhöchste Ansprüche. Die Kniefreiheit ist hier vorbildlich gewährleistet, sowohl bei versenkter, als auch bei aufgeklappter Maschine. Das mühelose Aufklappen und Versenken der Maschine machen die Bedienung zur Freude. Die äusserst solide, wartungs- und störungsfreie Konstruktion ist für Mobil eine Selbstverständlichkeit. Lassen Sie sich dieses Modell unverbindlich vorführen. Wir stehen gerne zu Ihrer Verfügung.

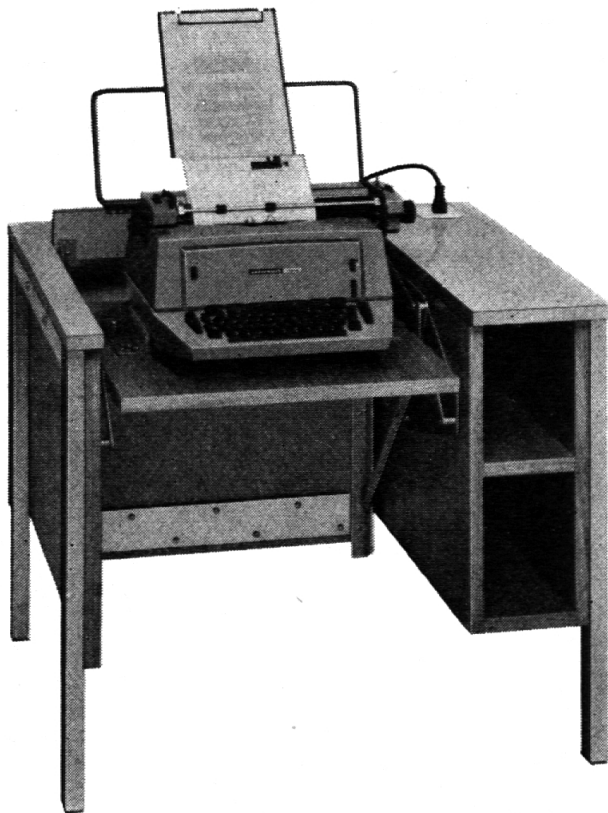

Mobil-Werke
U. Frei
9442 Berneck
Tel.07171 22 42

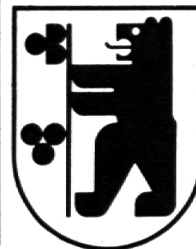

Super 8-Film

wird auch für die Schule aktuell



mit dem AUTO 8-Projektor von Bell & Howell sind Sie für die Zukunft gerüstet.

AUTO 8 heisst:
einfache Bedienung,
vollautomatische Einfädelung,
Licht- und Magnetton mit Auf-
nahmestufe für Magnetton,
helles und brillantes Bild.

Bell & Howell bürgt für Qualität und Service.

Einführungspreis Fr. 890.-

COUPON

Bitte senden Sie mir eine AUTO 8-Offerte

Name: _____

Adresse: _____

Telefon: _____

Memo AG, Simmlersteig 16, 8038 Zürich, Telefon 01 - 43 91 43

Pestalozzi-Jugendstätte Burghof der Stadt Zürich

Im Erziehungsheim der Stadt Zürich für männliche Jugendliche in Dielsdorf ist für sofort oder später die Stelle eines

Lehrers

frei. Zum Aufgabenbereich gehört der **Unterricht im Rahmen des Schul- und Therapieheimes** (Sonderklasse) und der **Unterricht an der internen Gewerbeschule** (allgemeinbildende Fächer).

Das Schul- und Therapieheim ist eine Abteilung des Heimes, wo Jugendliche betreut werden, die an sich die Schulpflicht erfüllt haben, aber trotzdem noch weitere schulische Förderung erhalten. Der Unterricht erfolgt auf unkonventionelle Art in Kursform und umfasst auch Unterrichtsstoff zur besonderen Persönlichkeitsförderung.

Der Unterricht an der Gewerbeschule erfolgt nach den Richtlinien des Bundesamtes für Industrie, Gewerbe und Arbeit und umfasst 4 bis 8 Wochenstunden.

Die Aufgabe verlangt einen initiativen Lehrer, der an heilpädagogischen Fragen interessiert ist und gerne mit einem Team von Fachleuten zusammenarbeitet.

Weitere Auskünfte erteilt der Heimleiter, R. Held, Telefon 01 - 94 19 55. Bewerbungen oder Zuschriften sind zu richten an den Schulvorstand der Stadt Zürich, Postfach, 8027 Zürich. 99.874.15.0

Walchwil am Zugersee

Auf Beginn des neuen Schuljahres (18. August 1975) sind an unserer Primarschule

zwei Lehrstellen

neu zu besetzen:

*gemischte 1./2. Klasse (Sammelklasse) und
gemischte 3./4. Klasse (Sammelklasse)*

Ein kleines Lehrerteam und freundliche Schulräume garantieren ein gutes Arbeitsklima.

Nähere Auskunft erhalten Sie unter
Telefon 042 - 77 13 84 (Schule)
oder 77 12 80 (Schulpräfekt privat).

Handschriftliche Anmeldungen mit den üblichen Unterlagen richten Sie bitte an Herrn Anton Koch, Schulpräsident, 6318 Walchwil.

25-140270

Demnächst erscheint

E. SIEBER / W. HAEBERLI / E. GRUNER Weltgeschichte des 20. Jahrhunderts

Von 1914 bis Sommer 1974

312 Seiten. Mit 102 Abbildungen und 12 Karten.
Gebunden 17.80.

Drei bestausgewiesene Historiker und erfahrene Lehrer verfassten diese moderne, zeitgemässe und interessant dargestellte, kurzgefasste und vorzüglich ausgestattete Geschichte unseres Jahrhunderts. In weltgeschichtlicher Schau werden Naher und Ferner Osten, die USA, Lateinamerika, Afrika und Australien ebenso berücksichtigt wie die Geschichte Europas, und die Darstellung der kommunistischen Staaten ist möglichst objektiv und systematisch gestaltet. Die Schilderung ist aktuell, spannend und lebendig. Im Vordergrund stehen politische, wirtschaftliche und soziale Zusammenhänge und die Entwicklung auf kulturellem Gebiet.

Soeben ist erschienen

OTTO MÜLLER Pronti – via!

Corso elementare di lingua italiana, volume primo
188 Seiten. Mit 12 Fotos und 20 Zeichnungen. Farbig laminiertes Einband. Einzelexemplar 11.60; Staffelpreise: ab 10 Exemplaren 11.30, ab 50 Exemplaren 11.–, ab 100 Exemplaren 10.70, ab 500 Exemplaren 10.30, ab 1000 Exemplaren 9.85.

Dieses neueste, vollständig neu verfasste Italienisch-Lehrbuch führt in die moderne Umgangssprache ein. Es vermittelt den alltäglichen Wortschatz und die notwendigen Strukturkenntnisse anhand von frischen, interessanten Texten, Dialogen, Gesprächen, kleinen Szenen, Gedichten und Liedern sowie der wichtigsten Grammatikkapitel. Ein reichhaltiges, vielgestaltiges Übungsmaterial, das in Labormanier oder im Labor selbst verwendet werden kann, ergänzt den Textteil. Instruktive Fotos, ansprechende Zeichnungen regen an zu selbständigen Schülerarbeiten.

Tonbänder der Lektüre sind in Vorbereitung.

Verlangen Sie bitte den neuen ausführlichen Sonderprospekt!

EUGEN RENTSCH VERLAG ERLBACH-ZÜRICH

Gemeinde Alpnach

sucht auf den 18. August 1975 (Schulbeginn)

1 Sekundarlehrer(in) phil. II

1 Hilfsschullehrer(in)

**2 Primarlehrer(innen)
für Unterstufe**

**1 Kochschullehrerin mit Hand-
arbeitspatent**

Offerten mit den üblichen Unterlagen sind zu richten an

Fritz Schmid, Schulratspräsident, 6055 Alpnach-Dorf, Tel. 041 - 96 17 40 oder 041 - 96 18 61.

25-140255

Wildhaus

Der Sommer- und Wintersportort Wildhaus sucht auf Frühjahr oder Herbst 1975 einen

Sekundarlehrer

sprachlich-historischer Richtung.

Nebst einer günstigen schuleigenen Wohnung finden Sie bei uns auch ein angenehmes Arbeitsklima. Die Besoldung entspricht den kantonalen Ansätzen zusätzlich einer grosszügigen Ortszulage.

Bewerber melden sich bitte bei unserem Präsidenten, Herrn Ueli Stricker, Moos, 9658 Wildhaus. Tel. 074 - 5 23 11.

25-140256

Möchten Sie als gut ausgewiesener

Fachlehrer für Zeichnen und Malen

nebenamtlich im Bereich der Erwachsenenbildung tätig sein? Mitarbeit könnte zum Teil zu Hause erfolgen. Interessante Honorierung. Ihre schriftliche Anfrage mit Kurzangaben über Ausbildung, Praxis und evtl. Lehrerfahrung senden Sie bitte an:

Neue Kunstschule Zürich
Räffelstrasse 11, 8045 Zürich

25-140252



**Die Compactcassette ist schulreif...
... und mit ihr
diese ganze Philips-Gerätefamilie:**



Sprachlabor AAC III

das servicefreundliche AAC-Sprachlabor mit dem geringen Platzbedarf, dem grossen Bedienungskomfort und dem professionellen Dreimotoren-Cassettengerät. Arbeitet mit allen handelsüblichen Compactcassetten.

Sprachlabor AA 32 D

das Audio-Aktiv-Labor für bis zu 40 Schüler

Minilab AA

der «Döschwo» unter den Sprachlabors

Einzelsprachlaborgerät LCH 0050

mit professionellem Dreimotoren-Laufwerk; entspricht einem Schülerplatz AAC III

Compact-Cassetten-Kopiergerät LCH 1900

kopiert bis zu 40 Cassetten gleichzeitig mit doppelter Geschwindigkeit

Schulcassettenrecorder LFD 2350 AV

das handliche Tragkoffer-Gerät mit 2 eingebauten Lautsprechern, 15-Watt-Verstärker sowie Diasteuergerät

Für jedes dieser Geräte halten wir ausführliche Unterlagen für Sie bereit, die wir Ihnen auf Wunsch gerne zustellen.

Bitte fragen Sie uns auch, wenn Sie sonst etwas über audiovisuelle Unterrichtshilfen wissen möchten.

Philips AG
Abt. Audio- und Videotechnik
Postfach
8027 Zürich
Tel. 01/44 22 11



PHILIPS

Warum
freuen
sich ...

... Kinder
Lehrer
Eltern
?



Weil
das MALEN
mit ECOLA-Schulmalfarbe
so viele Vorteile bietet:

in allen guten Fachgeschäften erhältlich



TALENS AG
DULLIKEN

- gebrauchsfertig
- deckend
- giftfrei
- Flecken leichter abwaschbar mit Wasser an Kleidern, auf Tischen und Böden
- 15 leuchtende frohe Töne
- in bequemen Plastikflaschen 250-500 und 1000 ccl.

Gemeinde Schattdorf

Auf Beginn des neuen Schuljahres, 18. August 1975, suchen wir einen

Sekundarlehrer

Unser neu erbautes Schulhaus ist sehr gut eingerichtet und verfügt über Spezialräume wie Physik- und Chemiezimmer, Lernschwimmbecken, Aula usw.

Entlöhnung nach den neuen Ansätzen der kantonalen Besoldungsverordnung.

Anmeldungen sind zu richten an den Schulratspräsidenten, Herrn F. Zraggen, Spielmatt, 6467 Schattdorf, Telefon 044 - 2 45 22.

25-140243

Der Kurort Engelberg

sucht auf August 1975 tüchtige

Primarlehrer

für die Mittelstufe. Besoldung nach kantonalen Besoldungsordnung.

Sie finden bei uns ein aufgeschlossenes Team von meist jungen Lehrpersonen. Im neuen Schulhaus stehen Ihnen alle modernen technischen Hilfsmittel und Apparaturen zur Verfügung.

Bewerbungen sind erbeten an Beda Ledergerber, Schweizerhausstrasse 25, 6390 Engelberg.

Tel. 041 - 94 12 73 Privat, 041 - 94 27 27 Geschäft.

62 836 013

DENNER

SUPER-DISCOUNT

SIE

- sind einsatzfreudig und aktiv
- haben Freude am Umgang mit Menschen
- sprechen Deutsch und Französisch, evtl. Italienisch
- können Wissen weitergeben und begeistern
- reisen gerne und sind unabhängig

DANN

- offerieren wir Ihnen die Stelle als

Personaltrainerin

Sie schulen unsere Kassiererinnen in der ganzen Schweiz und helfen bei Neueröffnungen aktiv mit. Senden Sie uns bitte Ihre Unterlagen an

Denner Super Discount, Personalchef, Grubenstrasse 12, 8045 Zürich.

Wir werden uns sofort mit Ihnen in Verbindung setzen.

25-140240

Lungern am Brünig

sucht auf August 1975 **1 Reallehrer**
1 Sekundarlehrer

Besoldung nach neuer Besoldungsordnung. Sie finden bei uns ein aufgeschlossenes Lehrerteam. Wir führen Klassen mit sehr kleinen Beständen (18 Schüler).

Bewerbungen mit den üblichen Unterlagen sind erbeten an

Josef Ming, Schulpräsident, alter Pfarrhof, 6078 Lungern.

25-140271

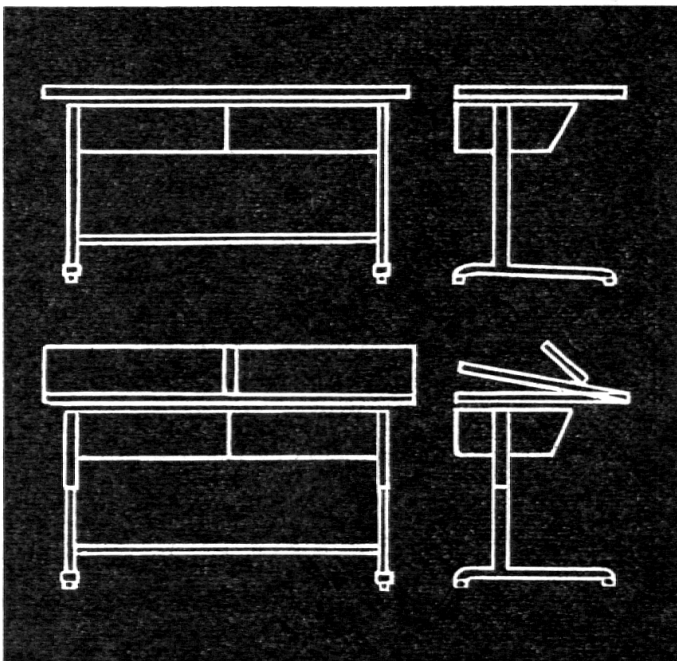
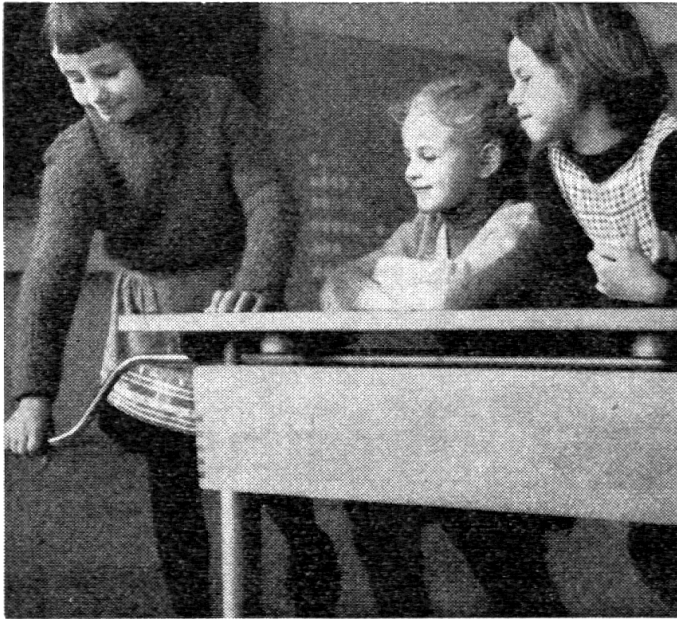

Ein Pult, das mit den Schülern wächst

Jeder Lehrer kennt das Problem: seine Schüler sind bald gross, bald klein, doch die Pulte haben Mittelmass. Für den Heiri sind sie viel zu gross, und der Köbi weiss kaum noch, wohin mit seinen langen Beinen.

Beim LIENERT-Pult ist die Lösung verblüffend einfach. Mit einer Kurbel lässt sich die Höhe für jedes Kind individuell einstellen.

Eine schlechte Haltung der Schüler ist damit schon fast ausgeschlossen.



**B. Lienert
Eisenwarenfabrik
8840 Einsiedeln
Zur Klostermühle
Tel. 055/53 27 23**

Primarschule Lachen am See

Wir suchen auf den Frühling 1975 (Schulbeginn 14. April 1975) oder nach Übereinkunft

einen Hilfsschullehrer

Lachen liegt an reizvoller Lage am oberen Zürichsee mit Autobahnanschluss nach Zürich und Chur. Auf Sie wartet ein nettes und kameradschaftliches Lehrerteam. Wir besitzen ganz neue Schulanlagen mit einem Lehrschwimmbekken und unsere Schulbehörde arbeitet interessiert mit der Lehrerschaft zusammen. Bei der Wohnungssuche hilft der Schulrat aktiv mit.

Die Besoldung richtet sich nach der neuen kantonalen Verordnung plus Teuerungs- und Ortszulagen.

Schriftliche Anfragen oder Bewerbungen sind erbeten an: Ernst Lampert, Rektor, Neuheim 26, 8853 Lachen SZ, wo auch gerne weitere Auskunft erteilt wird.

Telefon 055 - 63 30 02 Büro, 63 30 43 Privat.

25-140238

Private Mädchensekundarschule Talitha, Degersheim

Wir suchen auf Beginn des Schuljahres 1975/76 je

einen/eine Sekundarlehrer(in)

sprachlich-historischer und mathematisch-naturwissenschaftlicher Richtung. Wir bieten das gesetzliche Gehalt plus Ortszulage.

Bewerbungen und Anfragen richten Sie bitte an das Institut Talitha, 9113 Degersheim, Telefon 071 - 54 15 40.

25-140169

Sonderschule Uri, Altdorf

Wir sind eine Externatsschule mit angeschlossenem Wocheninternat für schul- und praktischbildungsfähige Kinder (60).

Auf Beginn des Schuljahres 1975/76 (18. August) möchten wir unser junges Team mit zwei Kollegen/Kolleginnen ergänzen.

Lehrer für eine Mittelstufe

Lehrer für eine praktischbildungsfähige Gruppe

Wir bieten gerne:

- eine gute Zusammenarbeit und Kameradschaft
- persönliche Weiterbildungsmöglichkeiten
- eine der Aufgabe entsprechende Besoldung

Wir erwarten gerne:

- Fachstudium oder Erfahrung im Unterricht
- Freude an der Zusammenarbeit
- offene und gesellige Persönlichkeit

Ihr Interesse können Sie uns telefonisch oder schriftlich mitteilen an das Rektorat der Sonderschule Uri, Telefon 044 - 2 49 76 oder 2 59 43. Gerne treffen wir uns mit Ihnen zu einem Gespräch.

25-140228

Rechtsschreibekartothek

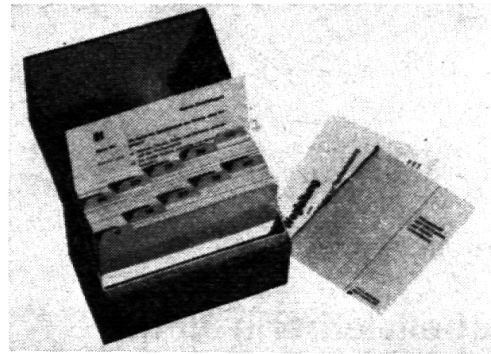

In vielen Schulen sind diese praktischen, total 200 Karten zur Rechtsschreibung zum unentbehrlichen Hilfsmittel geworden.

Lehrer und Schüler sind begeistert.

Beachten Sie die nähere Beschreibung in unserem **Gesamtkatalog** auf Seite 125, der auch in Ihrem Schulhaus aufliegt.

Gerne senden wir Ihnen die Kartothek zur Ansicht.

Ein Besuch in unserer ständigen **Schulbedarfsausstellung**, in der Sie über 8000 Artikel finden, würde uns besonders freuen.

Bestellung fest / zur Ansicht 3

Ex. **Rechtsschreibekartothek** à Fr. 31.-

auf Rechnung von:

Spedieren an:

PLZ und Ort:

ERNST INGOLD + CO. AG 3360 Herzogenbuchsee

Das Spezialhaus für Schulbedarf Tel. 063 5 31 01

50 JAHRE INGOLD 1925-1975

Elfenbein* ist hart
und hell,

Eder ist nur
Wilhelm Tell.

* Elfenbein bedeutet eigentlich «Elefantenbein». Schubiger bietet kein Elfenbein an: es ist zu teuer und zu schade um die Elefanten. Viele andere Werkmaterialien aber hat er am Lager.



Stadt Zug

Schulwesen – Stellenausschreibung

Gesucht wird auf 19. August 1975

1 Handarbeitslehrerin für die Oberstufe

Anmeldungen mit den üblichen Unterlagen sind baldmöglichst zu richten an das Schulpräsidium der Stadt Zug, 6301 Zug.

Für Anfragen und Auskünfte steht die Beauftragte für Handarbeit und Hauswirtschaft, Frau D. Schnurrenberger, Telefon 042 - 21 33 06, jederzeit gerne zur Verfügung.

DER STADTRAT VON ZUG

25-12243

Schulgemeinde Heerbrugg

Die Schulgemeinde **Heerbrugg SG** sucht auf Beginn des kommenden Schuljahres (21. April 1975) eine

Lehrkraft für die Mittelstufe

Einklassensystem mit Dreijahresturnus. Schönes, renoviertes Schulzimmer in ruhig und erhöht gelegenen Schulhaus. Angenehmes Arbeitsklima in jungem Lehrerteam.

Gehalt: das gesetzliche plus Ortszulagen.

Wohnungen in genügender Anzahl vorhanden.

Heerbrugg ist ein aufstrebender Industrieort und Verkehrsknotenpunkt im Mittelhautal, unweit des Bodensees, des Appenzellerlandes und des Vorarlberges. Sitz einer Kantonsschule (mit Seminarabteilung) und der Volkshochschule Rheintal.

St. Gallen ist per Autobahn in 20 Minuten erreichbar.

Interessenten sind freundlich eingeladen, ihre Anmeldung mit den üblichen Unterlagen Herrn Ruedi Nef, Schulratspräsident, Bahnhofstrasse 3, 9435 Heerbrugg, einzureichen, wo jede gewünschte Auskunft erteilt wird. Telefon 071 - 72 25 48 oder 72 29 54.

25-140239

Gemeinde Muotathal

in herrlicher voralpiner Landschaft, 3000 Einwohner, 12 Autominuten von Schwyz.

Wir suchen auf 14. April 1975

1 Primarlehrer oder -lehrerin in Muotathal

1 Primarlehrer oder -lehrerin für unsere Filialschule Ried-Muotathal

Besoldung nach der kantonalen Verordnung zuzüglich Ortszulage, günstige Wohnungen.

Wir bieten:

- moderne und zeitgemässe Hilfsmittel
- herrliche Sportanlagen, Turnhalle und Lehrschwimmbecken,
- ausgesprochen guter Teamgeist unter der ca. 20köpfigen Lehrerschaft.

Schreiben oder telefonieren Sie gefälligst an:
Herrn Odilo Heinzer, Schulpräsident,
6436 Muotathal, Telefon 043 - 47 13 71.

Schulrat Muotathal

25-140055

Kinderheim St. Benedikt 5649 Hermetschwil

An unserer Hilfsschule ist auf Beginn des Schuljahres 1975/76 oder nach Vereinbarung eine neue **Lehrstelle an der Mittelstufe** zu besetzen.

Wir suchen Lehrer(in)

mit Primarlehrerpatent und zusätzlicher Ausbildung in Heilpädagogik (kann berufsbegleitend erworben werden).

Wir bieten:

- Gutes Arbeitsklima mit weitgehend selbständiger Schulführung.
- Pflichtstundenwoche wie öffentliche Schulen.
- Besoldung nach Dekret des Kantons Aargau.
- Kleine Klassen.

Ihren Anruf zur Vereinbarung einer unverbindlichen Besichtigung unseres Heimes oder Ihre Bewerbung mit den üblichen Unterlagen erwartet die Heimleitung, Telefon 057 - 5 14 72.

51 542 200

Bezugsquellennachweis für Schulbedarf — Handelsfirmen für Schulmaterial

Audio-visuelle Geräte

MEMO AV-ELECTRONIC-VIDEO AG

Simmlersteig 16 8038 Zürich 01 - 43 91 43

Elektrische Messgeräte

(auch für Schreibprojektor)

EMA AG, Fabrik für elektrische Messapparate
8706 Meilen Telefon 01 - 923 07 77

Audio-visuelle Einrichtungen



Zentrum für Unterrichtstechnik, Projektion, angewandte Fotografie und Lektionentransparente
2501 Biel, Silbergasse 4
Telefon 032 - 23 52 12

Kosmos-Service

Zubehöre für das Mikrolabor, für Biologie, Chemie, Physik und Elektronik
8280 Kreuzlingen Telefon 072 - 8 31 21



AV-ELEKTRONIK

- Sprachlabor EKKEHARD-STUDIO
Entwicklung und Fabrikation
- Projektoren, Leinwände, Kopier- und Druckapparate, Zubehör



SCHULMATERIALIEN

- modernste Schulheft- und Ordnerfabrikation
- umfassendes Sortiment (30 000 Artikel)



ERWIN BISCHOFF AG 9500 WIL SG
Centralhof, 073 - 22 51 66

ORFF-Instrumente

Karl Koch, eidg. dipl. Geigenbaumeister
Murbacherstrasse 15
6000 Luzern Telefon 041 - 22 06 08

Schulmaterialien

FRANZ SCHUBIGER
Mattenbachstrasse 2
8400 Winterthur Telefon 052 - 29 72 21

Blockflöten

Karl Koch, eidg. dipl. Geigenbaumeister
Murbacherstrasse 15
6000 Luzern Telefon 041 - 22 06 08

Schul- und Saalmobiliar

ZESAR AG
Postfach 25
2501 Biel Telefon 032 - 25 25 94

10000 DIAS



auf kleinstem Raum
archiviert! Dia-Archiv-
und Sichtschränke



A. Bonacker KG
Fabrik für
audiovisuelle Geräte
D 2820 Bremen 77
POB 7701 13

Schulmöbel

Basler Eisenmöbelfabrik AG
4450 Sissach
Telefon 061 - 98 40 66

Bücher

für die Schule und den Lehrer: **PAUL HAUPT**,
3001 Bern, Falkenplatz 14, 031 232425. Herausgeber von «Kasser, Tagebuch des Lehrers», Verleger der Reihe Schweizer Heimatbücher.

Tageslichtprojektoren u. Messerli-AVK-System



A. Messerli AG
8152 Glattbrugg ZH
Telefon 01 - 810 30 40

Herrn
W. Abächerli - Steudler
Lehrer

6074 G i s w i l

AZ 6300 Zug



SCHULWERKSTÄTTEN

Kartonage, Holz-,
Metallbearbeitung

HANS WETTSTEIN

8272 ERMATINGEN 3

20 000 Dias
Tonbildreihen
Schmalfilme
Transparente

Für dynamischen Unterricht (z. B. Sexualerziehung) erhalten Sie die neueste, 125seitige Farbkatalog-Fundgrube gegen Fr. 3.- in Briefmarken von der Generalvertretung des Jünger-Verlages.

Technamation Schweiz
3125 Toffen (Bern)



Für Schulartikel, Zeichengeräte,
Reissbretter und Rechenschieber von
höchster Qualität,
wenden Sie sich an die

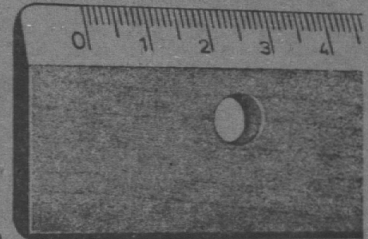

Masstabfabrik Schaffhausen AG

Gewerbestrasse 6

8200 Schaffhausen

Telefon 053 5 88 51

Bolleter - Presspan- Ringordner

10 Farben
rot gelb
blau grün
chamois
schwarz
hellgrau
dunkelgrau
hellbraun
dunkelbraun

MHD 2258

2258 MR
WEIDMANN - Presspan 0.8 mm
1482 Combi

		10	25	50	100	250	500	1000
2258 MR	A4 250x320 mm 2 Ringe 25 mm im Rücken, mit Rückenschild und Griffloch	2.60	2.50	2.40	2.25	2.15	2.05	1.95
2258 MHD	A4 250x320 mm 2 Ringe 25 mm im Hinterdeckel, mit Rückenschild und Griffloch	2.60	2.50	2.40	2.25	2.15	2.05	1.95
2254 MR	Stab Quart 210x240 mm 2 Ringe im Rücken, mit Rückenschild, ohne Griffloch	2.30	2.20	2.10	1.95	1.85	1.75	1.65
1482 Combi	A4 255x320 2 Combibügel 25 mm im Hinterdeckel, ohne Rückenschild, ohne Griffloch, mit Niederhalter	3.—	2.80	2.60	2.35	2.25	2.15	2.05

Dazu liefern wir günstig Blankoregister und Einlageblätter!

Alfred Bolleter AG 8627 Grüningen Fabrik für Büroartikel ☎ 01 78 71 71