

Zeitschrift: Schweizer Schule
Band: 64 (1977)
Heft: 19

Werbung

Nutzungsbedingungen

Die ETH-Bibliothek ist die Anbieterin der digitalisierten Zeitschriften. Sie besitzt keine Urheberrechte an den Zeitschriften und ist nicht verantwortlich für deren Inhalte. Die Rechte liegen in der Regel bei den Herausgebern beziehungsweise den externen Rechteinhabern. [Siehe Rechtliche Hinweise.](#)

Conditions d'utilisation

L'ETH Library est le fournisseur des revues numérisées. Elle ne détient aucun droit d'auteur sur les revues et n'est pas responsable de leur contenu. En règle générale, les droits sont détenus par les éditeurs ou les détenteurs de droits externes. [Voir Informations légales.](#)

Terms of use

The ETH Library is the provider of the digitised journals. It does not own any copyrights to the journals and is not responsible for their content. The rights usually lie with the publishers or the external rights holders. [See Legal notice.](#)

Download PDF: 22.11.2024

ETH-Bibliothek Zürich, E-Periodica, <https://www.e-periodica.ch>

25. Okt. / 3. Nov.: «Löhnt doch mi Honda in Ruei» (Kurzsendung 9.20–9.35 Uhr). Ernst Burren liest seine Geschichte, die in Form einer Anspielsendung zum Nachdenken anregen will. Ab 7. Schuljahr.

4. Nov. / 14. Nov.: «Wird öppis Normaus» (Kurzsendung 9.20–9.35 Uhr). Ernst Burren liest eine weitere Geschichte, die in Form einer Anspielsendung zum Nachdenken anregen will. Ab 7. Schuljahr.

31. Okt. / 10. Nov.: *Ladendiebstahl*. Die Dokumentarsendung von Margarete Wagner zeigt an einem Beispiel aus dem Alltag, was mit einem jugendlichen Warenhausdieb geschieht. Ab 4. Schuljahr.

7. Nov. / 18. Nov. (I); 21. Nov. / 30. Nov. (II): *Der junge Pestalozzi und seine Zeit*. Paul Schorno beschäftigt sich im ersten Beitrag mit den Jugendjahren Pestalozzis und im zweiten mit dessen Unternehmungen, Ideen und Werken. Ab 8. Schuljahr.

11. Nov. / 16. Nov.: *Conrad Ferdinand Meyer*. Thomas Richner zeichnet die wichtigsten Lebensstationen des Schweizer Dichters nach. Ein Dichterporträt (Text und Bilder) für die Hand des Schülers liefert der SKZ-Verlag, Tagelswangen, 8307 Effretikon.

Schulfernsehensendungen Oktober/November 1977

V = Vor-Ausstrahlung für die Lehrer 17.30–18.00 h
A = Sendezeiten 9.10–9.40 h und 9.50–10.20 h
B = Sendezeiten 10.30–11.00 h und 11.10–11.40 h

25. Okt. (V), 1. Nov. (A), 5. Nov. (B): *Zur Berufsorientierung: Spengler, Sanitärinstallateur und Sanitärzeichner*. Der SSIV-Informationsdienst vermittelt Angaben über die Anforderungen und Möglichkeiten in den betreffenden Berufen des Installationsgewerbes. Ab 7. Schuljahr.

1. Teil:

28. Okt. (V), 1. Nov. (B), 5. Nov. (A)

2. Teil:

4. Nov. (V), 8. Nov. (B), 12. Nov. (A)

3. Teil:

11. Nov. (V), 15. Nov. (B), 19. Nov. (A)

4. Teil:

18. Nov. (V), 22. Nov. (B), 26. Nov. (A)

5. Teil:

25. Nov. (V), 29. Nov. (B), 3. Dez. (A)

Humanisierung der Arbeit. Am Beispiel gelernter und ungelernter Arbeitskräfte in Deutschland werden die Arbeitsstrukturen und Humanisierungsbestrebungen in modernen Betrieben untersucht. Für Berufsschulen, Gymnasien, evtl. Abschlussklassen der Volksschule.

1. Nov. (V), 8. Nov. (A), 12. Nov. (B): *Die Torfstecher*. Der Bericht des Schweizer Schulfernsehens gibt Einblicke in die wirtschaftlichen und menschlichen Folgeerscheinungen bei einem aussterbenden Gewerbe im St. Galler Rheintal. Ab 5. Schuljahr.

1. Teil:

8. Nov. (V), 15. Nov. (A), 19. Nov. (B)

2. Teil:

15. Nov. (V), 22. Nov. (A), 26. Nov. (B)

3. Teil:

22. Nov. (V), 29. Nov. (A), 3. Dez. (B)

4. Teil:

29. Nov. (V), 6. Dez. (A), 10. Dez. (B)

Wie Waren entstehen. Die vierteilige Farbfernsehproduktion des WDR thematisiert die technischen und sozialen Aspekte verschiedener Formen der Gütererzeugung (Schuhe, Milchprodukte, Möbel, Dosenfisch). Ab 2. Schuljahr.

Walter Walser

Praktisch und formschön

Verlangen Sie den
Prospekt

Schneider
Schulmöbelbau
6330 Cham (Zug)

Telefon 042 - 36 20 70

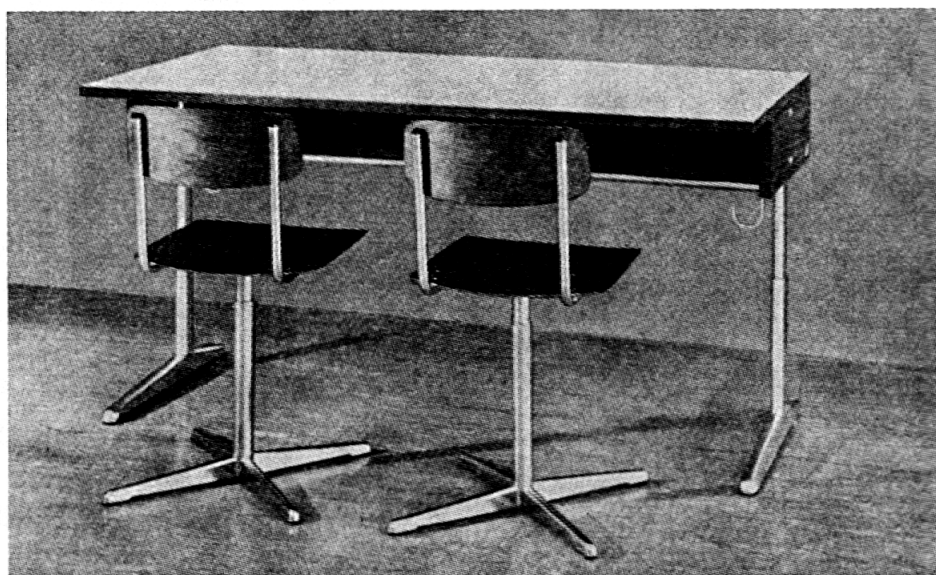



NEU!

Für **Handelsmittelschüler, Studenten, Kaufmännische Angestellte** in allen Funktionen.

Für **Berufsleute**, die sich einen Überblick über rechtliche und wirtschaftliche Fragen verschaffen wollen.

KLEINER MERKUR

Recht 1. Band

Herausgegeben von:
Prof. Dr. Rudolf Borkowsky
Prof. Dr. Rolf Moosmann

XXXII, 553 S., broschiert, Fr. 44.-, Klassenpreis Fr. 39.-.
Erscheint Ende September 1977.

Das längst bekannte und eingeführte Lehr- und Nachschlagewerk wurde durch ein bestausgewiesenes Autorenteam auf den neuesten Stand gebracht.

Aus dem Inhalt:

- Einführung in die Rechtslehre** von Dr. iur. Markus Luther
 - Vertragsrecht** von Dr. iur. Andreas Henrici
 - Arbeitsrecht** von Dr. René Schoop
 - Gesellschaftsrecht** von Dr. iur. Peter Isler
 - Wertpapierrecht** von Prof. Dr. Rudolf Borkowsky
 - Besondere Gebiete des Handelsrechts** von Prof. Dr. Peter Zingg
 - Schuldbetreibung und Konkurs** von Charles E. Burk und Rolf Heusser, Notar
 - Steuern und andere Fiskalabgaben** von Prof. Dr. Rudolf Borkowsky
- Formularteil**

KLEINER MERKUR

Betriebswirtschaft 2. Band

Erscheint im Frühjahr 1978

Zu beziehen durch jede Buchhandlung oder mittels untenstehendem Bestellzettel.

Bestellzettel

Unterzeichneter bestellt durch die

Buchhandlung SCHULTHESS

Zwingliplatz 2, b. Grossmünster, 8022 Zürich, ☎ 01 - 34 93 36

aus dem

SCHULTHESS POLYGRAPHISCHEN VERLAG ZÜRICH

- Ex. Borkowsky/Moosmann
RECHT / KLEINER MERKUR BAND 1
- Ex. Borkowsky/Moosmann
BWL / KLEINER MERKUR BAND 2
(Vorbestellung)

Name: _____

Adresse: _____

ZESAR

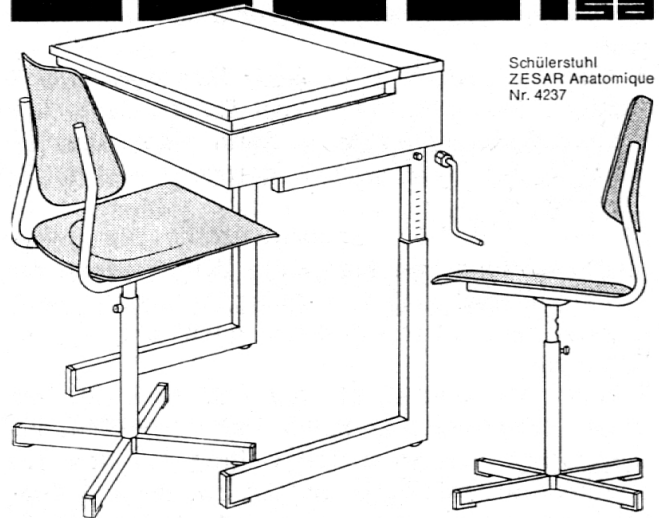

Ein Begriff für Schulmobiliar



ZESAR AG 2501 Biel, Postfach 25, Tel. 032 25 25 94

Suchen Sie Texte für das Schultheater?

Verlangen Sie bitte eine Auswahlendung. Texte aus in- und ausländischen Verlagen erhältlich bei

Theaterabteilung **Rex-Verlag Luzern**

6000 Luzern 5, St. Karliquai 12, Tel. 041 - 22 69 12

Öffnungszeiten: Mo, Di, Do, Fr: 8.15 - 12.30

Mittwoch: 14.00 - 19.00

**Büchergestelle
Zeitschriftengestelle
komplette
Bibliothekseinrichtungen**

Verlangen Sie Prospekte und Referenzen! Unverbindliche Beratung und detaillierte Einrichtungsvorschläge durch Fachleute.



ERBA AG BAUPRODUKTE

8703 Erlenbach, Telefon 01 - 90 42 42

Helbling - Schulmusik

Methodik

MUSIK – MUSIC – MUSICA – MUSIQUE

Einführung in die Musik in Wort, Ton und Bild

Oberstufe

Das neue Werk des bekannten Musikpädagogen
für den modernen Musikunterricht
zum Selbststudium
für den Musikfreund

AUS DER PRAXIS – FÜR DIE PRAXIS – DER SICHERE WEG ZU EINEM BEGEISTERNDEN MUSIKUNTERRICHT

- neuer vollständiger Lehrgang für einen kreativen Musikunterricht
- umfassende, leicht verständliche Einführung in die verschiedensten Gebiete und Aspekte der Musik **in Wort, Ton und Bild**
- neuzeitliche Konzeption: Prinzip der Selbsterarbeitung fördert die Aktivität der Schüler
- umfangreiche Dokumentation und eine unerschöpfliche Fülle von Anregungen, Hinweisen und Vorschlägen als willkommene Arbeitshilfe für den Musikpädagogen
- instruktive Musikbeispiele und zahlreiche Werk- und Plattenhinweise zur Vertiefung und Bereicherung des Lehrstoffes
- reichhaltiges Bildmaterial: viele grossformatige Kunstdruckfotos und Illustrationen zur Veranschaulichung

83 THEMEN IN 7 HAUPTKAPITELN

| | | |
|--|-------------------------------|-----------|
| Schülerheft 1 | Nr. 3565 | Fr. 13.50 |
| Schülerheft 2 | Nr. 3566 | Fr. 13.50 |
| Lehrerbände (Ordner mit Ringmechanik) | | |
| Teil 1 | Nr. 3567 | Fr. 58.– |
| Teil 2 | Nr. 3568 | Fr. 58.– |
| Schallplatten: Doppel-LP | Heco Nr. 33 015/33 016 | Fr. 46.– |

Helbling & Co., 8604 Volketswil

Pfäffikerstrasse 6, Telefon 01 - 945 43 93

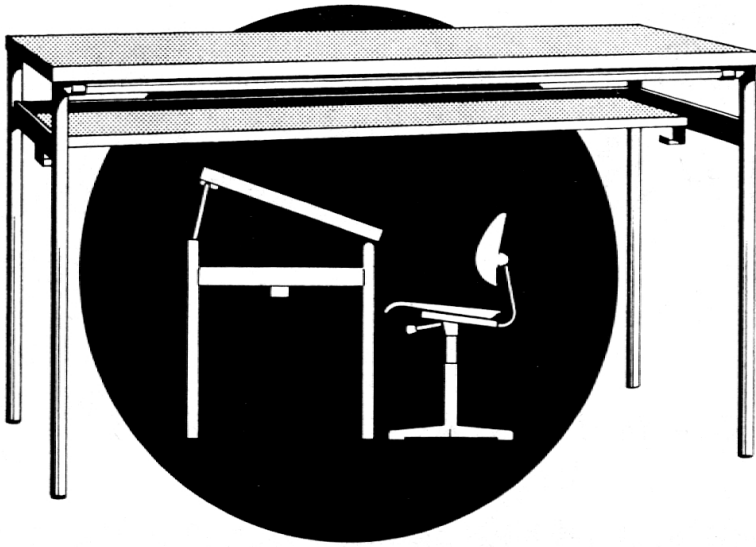

**zweckmässige
Schulmöbel
funktionell richtig**

Basler Eisenmöbelfabrik AG 4450 Sissach Telefon 061 - 98 40 66

sissach

- ➔ mit der superelastischen Feder ...**
- ➔ mit dem Schönschreibgriff ...**
- ➔ Spezialmodell für Linkshänder ...**
- ➔ mit den Buchstaben-
Etiketten am
Schaftende ...**

Ein Qualitätsprodukt
vom weltbekannten

Pelikan



keine blauen
Tintenfinger
mehr ...



Pelikano

Die Schule unterwegs...

Folgende Heime im Wallis stehen Ihren Schülern und Schülerinnen offen für Ausflüge, Weinlese, Obsternte, Herbstferien, Skiferien usw.:

| | |
|--|----------------|
| FOYER DE LA JEUNE FILLE, SION | (027) 22 24 51 |
| FOYER ST-PAUL, (Buben), SION | (027) 22 50 51 |
| FOYER BEAUSITE, (Mädchen), SIDERS | (027) 55 15 18 |
| PAULUSHEIM VISP, | (028) 6 33 44 |



SKI- UND KLASSENLAGER

Aurigeno/Maggiatal TI, 62 Betten, 341 m ü. M.
Les Bois/Freiberge, 30-150 Betten, 938 m ü. M.
Oberwald/Goms VS, 34, 60 u. 120 B., 1368 m ü. M.
Frau R. Zehnder, Hochfeldstr. 88, 3012 Bern
Telefon 031 - 23 04 03 / 25 94 31
W. Lustenberger, Ob. Weinhalde 21, 6010 Kriens
Telefon 041 - 45 19 71

„schweizer schule“

die Zeitschrift

für jeden Lehrer



Skisportzentrum Grlen 1150 m Telefon 074 - 3 23 23
40-60 Personen; schneesicher; Vollpension Fr. 19.50,
Wochenkarten Spezialpreise für 4 Skilifte, Fr. 36.-
Noch frei: 23.-28. 1. 1978; ab Samstag, 18. 2. 1978
Peter Kauf, 9642 Ebnat-Kappel, Tel. (abends) 074 3 25 42

Ferienhaus in Obergesteln (Goms)

zu vermieten. Sommer und Winter gute Ausbildungs- und Erholungsmöglichkeiten. Im Sommer wandern und im Winter skifahren. Skilift im Ort.

Noch frei: 2.-21. Januar, 28. Jan. bis 4. Febr. 1978

Platz bis zu 40 Personen. Anfragen an die Gemeindeverwaltung Obergesteln, Tel. 028 - 8 28 27.

Die Gaswirtschaft heute

Für die Beantwortung von Fragen über
Entwicklung und Probleme der Gasversorgung heute
können wir Ihnen zur Verfügung stellen:



Dokumentationsdienst der
schweiz. Gasindustrie
Grütlistr. 44, 8002 Zürich
Tel. 01 - 36 56 34
(ab 8. 6. 77: 01 - 210 56 34)

- **Informationsdossier**
(für den Lehrer bestimmt) enthält u. a. auch die wichtigsten Daten über Erdgas
- Broschüren über Erdgas und die Erdgasintegration
- Diapositive
- **Internationaler Erdgasfilm COOPERATION**
Lichttonfarbfilm 16 mm, Vorfuhrdauer: 30 Minuten
(kann bezogen werden bei: Schweiz. Schul- und Volkskino,
Erlacherstrasse 21, 3000 Bern 9)

Katholische Schulen Zürich

Zu Beginn des Wintersemesters 1977/78 (24. Oktober) ist an unseren Schulen folgende Lehrstelle zu besetzen:

Reallehrer(in)

(in Frage kommen auch Inhaber von Primarlehrerpatenten)

Unser Sekretariat (Telefon 01 - 28 37 60) erteilt Interessenten gerne Auskunft über Anstellungsbedingungen und Besoldung.

Bewerbung mit Unterlagen sind erbeten an Katholische Schulen Zürich, Sumatrastrasse 31, 8006 Zürich.

25-141272

Schule Enggenhütten Post 9054 Haslen

Für die Zeit vom 1. November 1977 bis Ende des Schuljahres suchen wir

einen Stellvertreter oder eine Stellvertreterin

An der sechsklassigen Schule sind 20 Kinder zu unterrichten. Die Stelle ist auf Beginn des Schuljahres 1978/79 neu zu besetzen. Eine Lehrerwohnung steht im Schulhaus zur Verfügung.

Bewerbungen mit den üblichen Unterlagen und Ausweisen sind zu richten an Josef Knechtle, Schulpräsident, Enggenhütten, oder an das kant. Schulinspektorat, 9050 Appenzell, ☎ 071-871539.

25-141192

Heilpädagogisches Seminar Zürich

Ausbildungskurs Hörgeschädigtenpädagogik

Am politisch und konfessionell neutralen Heilpädagogischen Seminar Zürich beginnt mit dem Sommersemester 1978 (Ende April) ein zweijähriger Ausbildungskurs für Lehrkräfte, die in Schulen oder Frühberatungsstellen für hörgeschädigte (vor allem taube und hörrestige) Kinder arbeiten wollen.

Die Ausbildung gliedert sich in ein Grundstudium (1. Jahr) mit zusätzlichen Vorlesungen und Übungen und in eine berufsbegleitende Spezialausbildung (2. Jahr).

Aufgenommen werden Lehrkräfte und Kindergärtnerinnen mit mindestens einjähriger Praxis bei Kindern oder Jugendlichen.

Anmeldeunterlagen sind im Sekretariat des Seminars, Kantonsschulstrasse 1, 8001 Zürich, Telefon 01 - 32 24 70, erhältlich.

Anmeldeschluss: 31. Oktober 1977

Arbeitsblätter für Deutsch, Geografie, Handarbeit, Rechnen und Vorschule

SABE – Verlagsinstitut für Lehrmittel, Bellerivestrasse 8, 8008 Zürich, 01 - 32 35 20

Bastelmaterialien (5000 Artikel)

Bastelzentrum Bern, Bubenbergplatz 11, Gotthardhaus, 3001 Bern, 031 - 22 06 63

Bücher

für den Unterricht und die Hand des Lehrers: **PAUL HAUPT BERN**, Falkenplatz 14, 3001 Bern, 031 - 23 24 25, Herausgeber von «Kasser, Tagebuch des Lehrers» und des «Vademecums für den Schweizer Lehrer»

SABE – Verlagsinstitut für Lehrmittel, Bellerivestrasse 8, 8008 Zürich, 01 - 32 35 20

Blockflöten

Karl Koch AG, Atelier für Geigen- und Gitarrenbau, Murbacherstrasse 15, 6003 Luzern, 041 - 22 06 08

Dia-Aufbewahrung

Journal 24, Dr. Ch. Stampfli, Walchstrasse 21, 3073 Gümligen BE, 031 - 52 19 10

Dias / Diatransparente

R. Schmidlin, AV Medien/Technik, 3125 Toffen, 031 - 81 13 67

Diapositive

DIA-GILDE, Wülflingerstr. 18, 8400 Winterthur, 052 - 25 94 37

Didaktische Arbeitsmittel und Werkmaterial

Schubiger Verlag AG, 8400 Winterthur, 052 - 29 72 21

Farben, Mal- und Zeichenbedarf

Jakob Huber, Waldhöhweg 25, 3013 Bern, 031 - 42 98 63

Fernsehen für die Schule

VIESTA Video-System-Technik AG, 8050 Zürich, 01 - 48 20 33

Holzbearbeitungsmaschinen

H. WEBER ING., Maschinen, 8143 Sellenbüren, 01 - 700 31 51

Keramikkamöfen

Tony Güller, Naber-Schulbrennöfen, 6644 Orselina

Kassettentonbandgeräte mit Dia-Synchrongerät und Fernbedienung

EGLI, FISCHER & Co. AG, Gotthardstrasse 6, 8002 Zürich, 01 - 202 02 34

Klebstoffe

Pritt, Stabilite- und Pattex-Klebstoffe
HENKEL CHEMIE GmbH, Basel, 061 - 23 98 95

Laboreinrichtungen

Hunziker AG, 8800 Thalwil, 01 - 720 56 21

Lautsprecher

EGLI, FISCHER & Co. AG, Gotthardstrasse 6, 8002 Zürich, 01 - 202 02 34

Lehrmittel

SABE – Verlagsinstitut für Lehrmittel, Bellerivestrasse 8, 8008 Zürich, 01 - 32 35 20

Mikrofone

EGLI, FISCHER & Co. AG, Gotthardstrasse 6, 8002 Zürich, 01 - 202 02 34

Mikroskope

OLYMPUS, Weidmann & Sohn, 8702 Zollikon, 01 - 65 51 06

Mobiliar

ZESAR AG, Postfach 25, 2501 Biel, 032 - 25 25 94

Musikinstrumente, Musikalien, Blockflöten

Zum Pelikan, Hadlaubstrasse 63, 8006 Zürich, 01 - 60 19 85

Planungstabellen Modulex für Gesamtschulstundenpläne

MODULEX AG, Planungs-Systeme, 8102 Oberengstringen, Rebbergstrasse 10, 01 - 79 75 20

PRESSE (Zylinderpresse)

GISLING AG, CH-1510 Moudon/Lausanne, 021 - 95 21 31

Projektionstische

Aecherli AG, 8604 Volketswil, 01 - 945 46 87

Hunziker AG, 8800 Thalwil, 01 - 720 56 21

Projektoren

Cortux-Film AG, Rue Locarno 8, 1700 Freiburg, 037 - 22 58 33

SCHMID CO, 8956 Killwangen, 056 - 71 22 62

und 5505 Brunegg, 064 - 56 25 25

Projektionswände

Aecherli AG, 8604 Volketswil, 01 - 945 46 87

Theo Beeli AG, Kino- und Bühnentechnik, Postfach 114, 8029 Zürich, 01 - 53 42 92

Hunziker AG, 8800 Thalwil, 01 - 720 56 21

RONDO Spiel- und Bastelsortimente

MALAWER AG, 4922 Bützberg, 063 - 43 21 21

Schilder-System Modulex für Tür- und Wandschilder, Hinweis- und Orientierungstabellen

MODULEX AG, Planungs-Systeme, 8102 Oberengstringen, Rebbergstrasse 10, 01 - 79 75 20

Schulfernsehgerät

EGLI, FISCHER & Co. AG, Gotthardstrasse 6, 8002 Zürich, 01 - 202 02 34

Schulmöbel / Saalmöbel

Basler Eisenmöbelfabrik AG, 4450 Sissach BL, 061 - 98 40 66

Schülerbücher

SABE – Verlagsinstitut für Lehrmittel, Bellerivestrasse 8, 8008 Zürich, 01 - 32 35 20

Sprachlehranlagen

APCO AG, Postfach, 8045 Zürich (UHER-Lehranlagen), 01 - 35 85 20

ELEKTRON, G.A.G. GYSIN AG, Byfangweg 1a, 4051 Basel, 061 - 22 92 22

Schweizer Sprachbuch

SABE – Verlagsinstitut für Lehrmittel, Bellerivestrasse 8, 8008 Zürich, 01 - 32 35 20

Television für den Unterricht

G.A.G. GYSIN AG, Byfangweg 1a, 4051 Basel, 061 - 22 92 22

Tonbandgeräte mit Sprachlehreinrichtungen

EGLI, FISCHER & Co. AG, Gotthardstrasse 6, 8002 Zürich, 01 - 202 02 34

Verdunklungsvorhänge

Theo Beeli AG, Kino- und Bühnentechnik, Postfach 114, 8029 Zürich, 01 - 53 42 92

Video-Geräte und -Systeme

VIESTA Video-System-Technik AG, 8050 Zürich, 01 - 48 20 33

Wandtafeln

Eugen Knobel, Chamerstrasse 115, 6300 Zug, 042 - 21 22 38

Hunziker AG, 8800 Thalwil, 01 - 720 56 21

AZ 6300 Zug

Herrn
W. Abächerli-Steudler
Lehrer

6074 G i s w i l

Hunziker AG

die schweizerischen Spezialisten für Schulungshilfen

Wandtafel-Zubehör



Projizieren
Karten und Bilder
aufhängen

Mobile Tafeln



Kindergarten-
Einrichtungen

Tafeln und Haftwände
ohne Höhenverschiebung

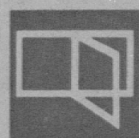

Schul- und
Saalmobiliar

Tafeln mit
Höhenverschiebung

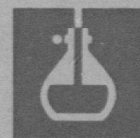
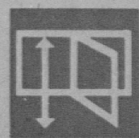

Einrichtungen für natur-
wissenschaftliche Räume

Tafeln für Hörsäle und
naturwissenschaftliche
Räume

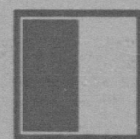
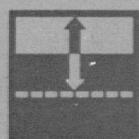

Wandelemente und
Türen mit
emailliertem Stahlbelag



Hunziker AG, 8800 Thalwil,
01/720 56 21