

**Zeitschrift:** Bulletin des Schweizerischen Elektrotechnischen Vereins  
**Herausgeber:** Schweizerischer Elektrotechnischer Verein ; Verband Schweizerischer Elektrizitätswerke  
**Band:** 52 (1961)  
**Heft:** 4

## **Werbung**

### **Nutzungsbedingungen**

Die ETH-Bibliothek ist die Anbieterin der digitalisierten Zeitschriften. Sie besitzt keine Urheberrechte an den Zeitschriften und ist nicht verantwortlich für deren Inhalte. Die Rechte liegen in der Regel bei den Herausgebern beziehungsweise den externen Rechteinhabern. [Siehe Rechtliche Hinweise.](#)

### **Conditions d'utilisation**

L'ETH Library est le fournisseur des revues numérisées. Elle ne détient aucun droit d'auteur sur les revues et n'est pas responsable de leur contenu. En règle générale, les droits sont détenus par les éditeurs ou les détenteurs de droits externes. [Voir Informations légales.](#)

### **Terms of use**

The ETH Library is the provider of the digitised journals. It does not own any copyrights to the journals and is not responsible for their content. The rights usually lie with the publishers or the external rights holders. [See Legal notice.](#)

**Download PDF:** 01.04.2025

**ETH-Bibliothek Zürich, E-Periodica, <https://www.e-periodica.ch>**

# NEUHEIT

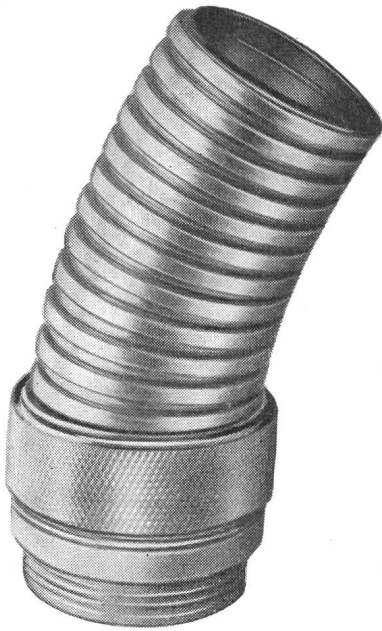

«AGRO» Anschlussnippel  
isoliert aus schlagfestem  
Kunststoff, gewindeloses,  
wasserdicht. Lieferbar für  
sämtliche Elektroröhre  
und Metallschläuche.

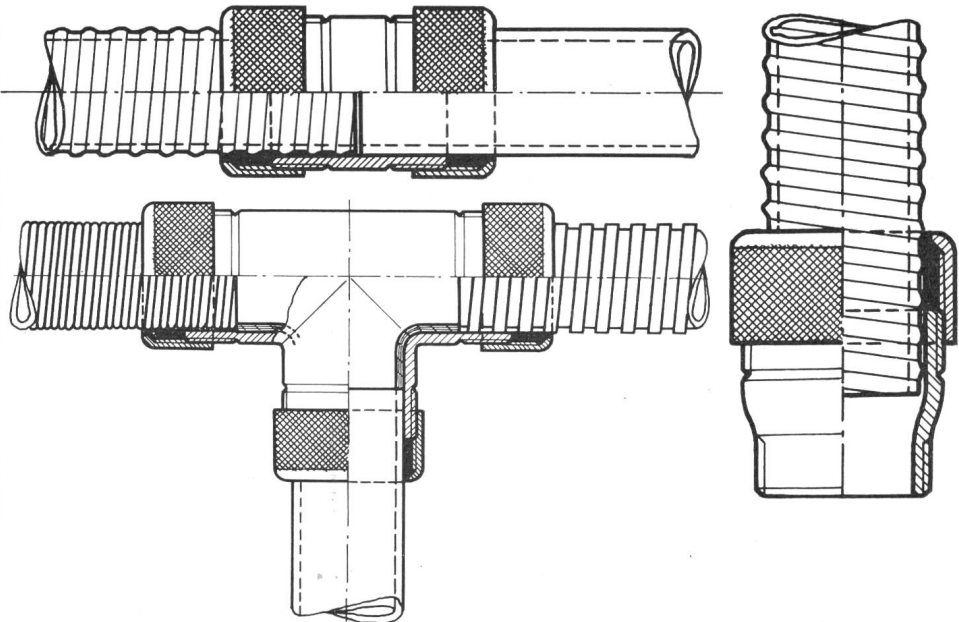

«AGRO» brachte die ersten gewindelosen, wasserdichten vom SEV geprüften Verschraubungen für Elektroröhre auf den Schweizer Markt.

In Qualität, Form und der Weiterentwicklung stets voran.

Bei Spezialfällen wenden Sie sich bitte an uns, wir beraten Sie gerne.

Verlangen Sie unsere neuerstellte Konstruktionsliste.

«AGRO» Produkte sind Schweizer Erzeugnisse

«AGRO» A. GROSSAUER Elektrotechnische Fabrik Hunzenschwil Telephone 064 / 3 43 68

# SAIA

## Kurzzeitrelais Treppenhausautomat

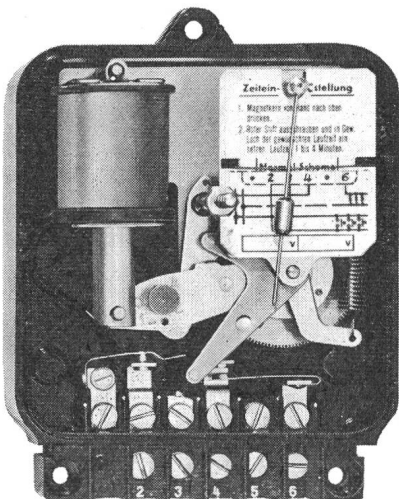

Schaltleistung: 6A 380 V ~; 2A 110 V =

Kontakte: 1polig, schliessend, öffnend oder umschaltend

Steuerspannungen: 24...380V ~; 24...125 V =

Steuerung: Impuls- oder Dauerkontakt

Einschaltzeit vor Ablauf wieder erstellbar

Kurzzeitrelais: 8s...290s abfallverzögert

Treppenhausautomat: Beleuchtungszeit 1...4 Min.

Zusätze: Umschalter für Kurz- auf Dauerbeleuchtung

Umschalter mit Steckschlüssel für Kurz- auf Dauerbeleuchtung oder Sperrung

Ausführung mit Zeitschalter für automatische Umschaltung von Kurz- auf Dauerbeleuchtung

Ausführliche Unterlagen durch

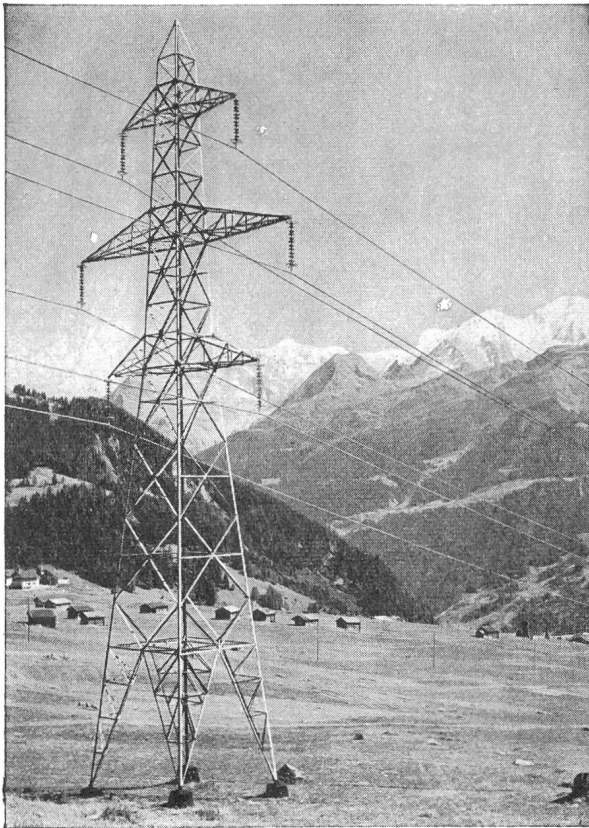

## Es ist Ihr Vorteil

wenn Sie Ihre Eisenbau-Werkteile durch uns  
**im Vollbad verzinken lassen**

Sie ersparen sich dadurch auf Jahrzehnte hinaus kostspielige Erneuerungs- und Unterhaltsarbeiten

Für Grosskonstruktionen sind wir besonders gut eingerichtet

Verzinkereiwerke

**AG. KUMMLER & MATTER**

Däniken/SO Telephone (062) 6 11 54/55

Bäder bis zu 20m Länge - Grosser Lagerplatz

## Bodenanschlüsse für Geschäftshäuser

**Starkstrom**

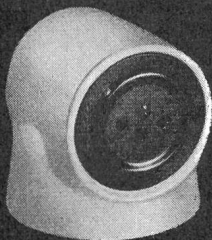

**Telephon oder  
Schwachstrom**

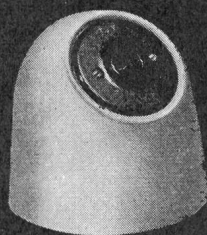

**Bodendose  
mit Reguliererring zur  
bodenbündigen Einstel-  
lung des Dosendeckels**

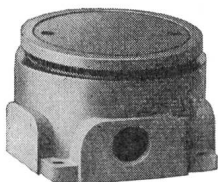

**Telephon und  
Schwachstrom**

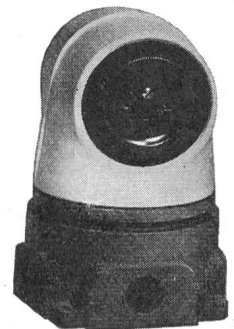
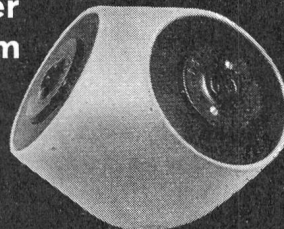

 **OSKAR WOERTZ** *Basel*  
TEL. (061) 34 55 50

## Schalten und walten . . .

Mit SEV-Qualitätszeichen

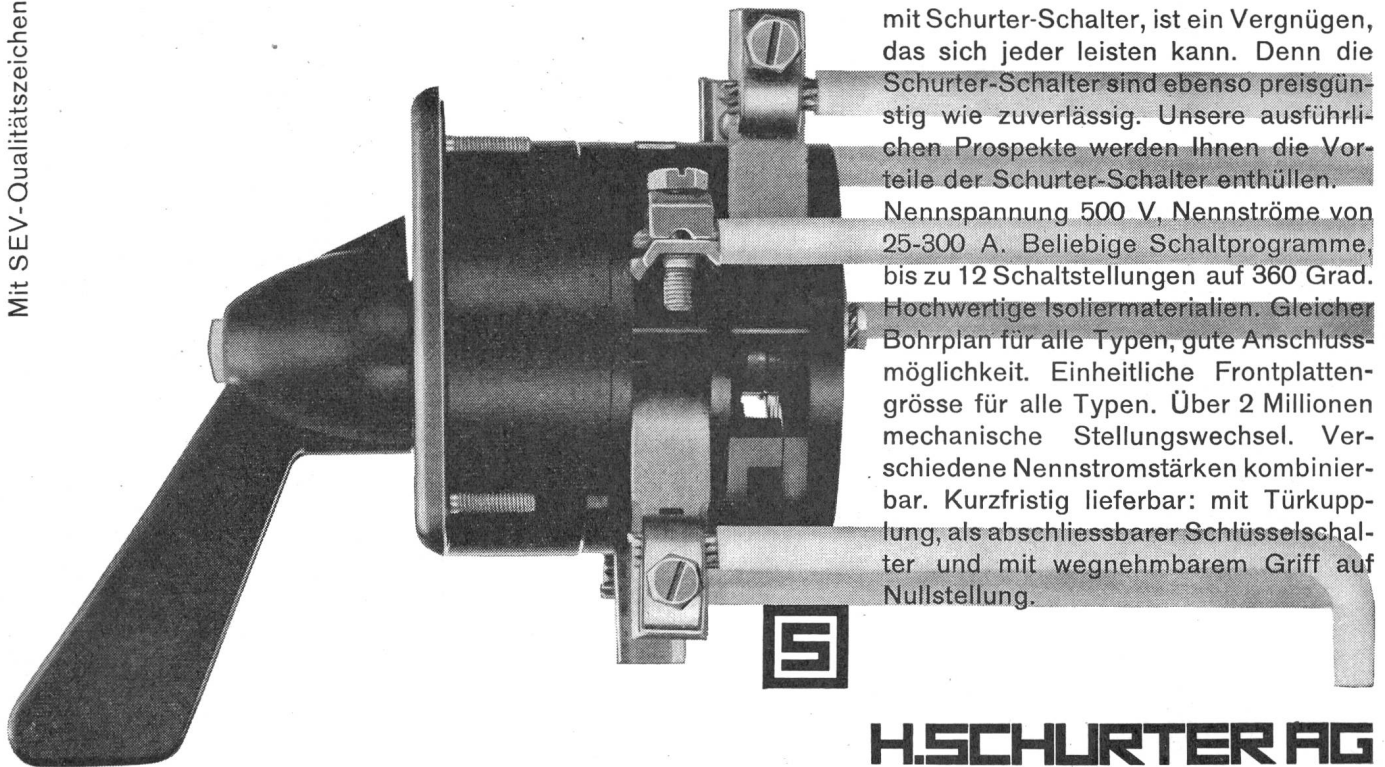

mit Schurter-Schalter, ist ein Vergnügen, das sich jeder leisten kann. Denn die Schurter-Schalter sind ebenso preisgünstig wie zuverlässig. Unsere ausführlichen Prospekte werden Ihnen die Vorteile der Schurter-Schalter enthüllen. Nennspannung 500 V, Nennströme von 25-300 A. Beliebige Schaltprogramme, bis zu 12 Schaltstellungen auf 360 Grad. Hochwertige Isoliermaterialien. Gleicher Bohrplan für alle Typen, gute Anschlussmöglichkeit. Einheitliche Frontplatten-grösse für alle Typen. Über 2 Millionen mechanische Stellungswechsel. Verschiedene Nennstromstärken kombinierbar. Kurzfristig lieferbar: mit Türkupp-lung, als abschliessbarer Schlüsselschal-ter und mit wegnehmbarem Griff auf Nullstellung.

**H.SCHURTER AG**

Fabrik elektrotechnischer Artikel  
Luzern/Schweiz Tel. 041/31041

K

## DURESCA<sup>®</sup>-Sammelschienen in genormten Elementen

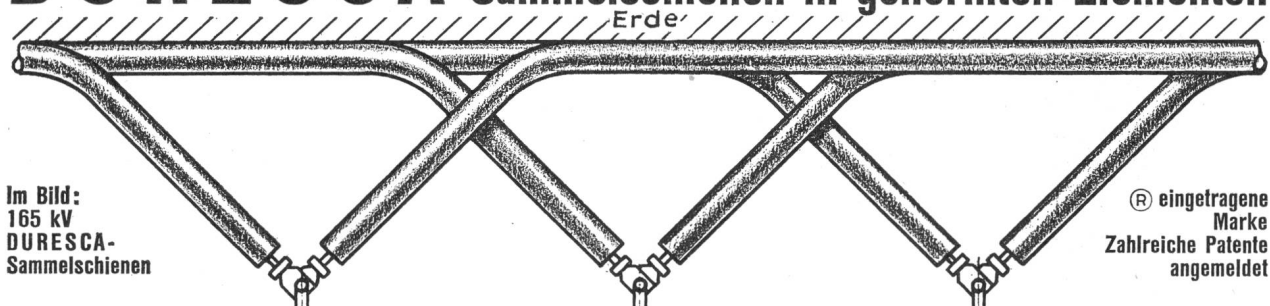

Im Bild:  
165 kV  
DURESCA-  
Sammelschienen

® eingetragene  
Marke  
Zahlreiche Patente  
angemeldet

für alle Spannungen bis 172 kV - revolutionieren den Hochspannungs-Anlagebau

Harte, mechanisch zähe und dielektrisch sehr hochwertige Trocken-Vollisolation der Schienen

Kapazitiv gesteuerte Enden — geerdete Umhüllung — vorzügliche Wärmeableitung — hohe Stossspannungs-festigkeit — schlecht brennbar

Unterbreiten Sie uns Ihre Probleme bei Projektarbeiten und verlangen Sie ausführliches Listenmaterial

Weitere DURESCA-Produkte:  
Kondensator-Durchführungen höchster Qualität

**MOSER-GLASER & CO. AG. MUTTENZ BEI BASEL**

SPEZIALFABRIK FÜR TRANSFORMATOREN, MESSWANDLER UND ANGEWANDTE APPARATE



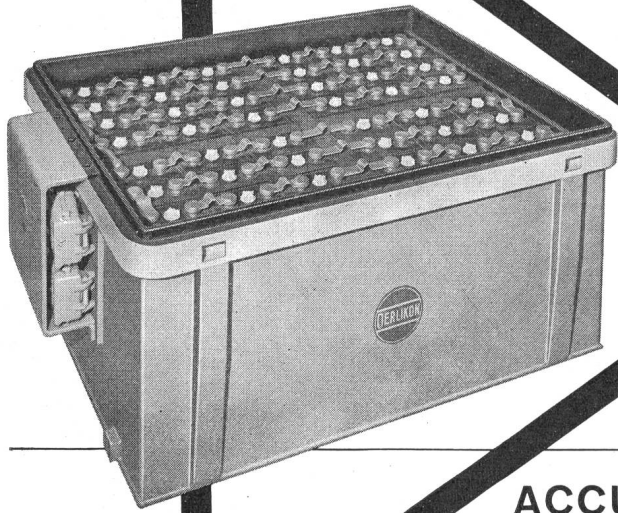
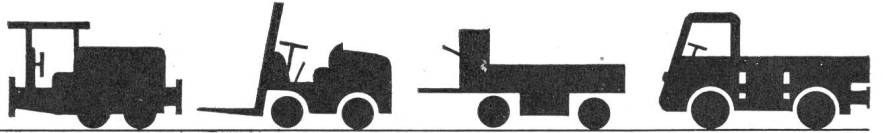

## Batterien für Elektrofahrzeuge

Unsere Spezialität:

**Batterien mit Röhrenplatten  
Typ OERLIKON PAM**

für stark beanspruchte Elektrofahrzeuge.

Hohe Leistung, lange Lebensdauer.

**Über 60 Jahre Erfahrung**

**ACCUMULATOREN-FABRIK OERLIKON**

**Zürich 50, Tel. 051/468420**



mit Bureaux und Werkstätten in

Biel / Chur / Genf / Lausanne / Lugano  
Luzern / Sitten / St. Gallen.



G 482

# GHIELMETTI

Schaltuhren  
Fernschalter  
Zeitrelais

Schalterschütze  
Kontaktwerke  
Temperaturregler

Fern- und Zentralsteuerungen  
Netzkommando-Empfänger

Spezial-Handschalter  
für elektrische Antriebe und  
alle Schaltkombinationen

Steuer-Druckknöpfe  
Fuss-Schalter  
Endschalter

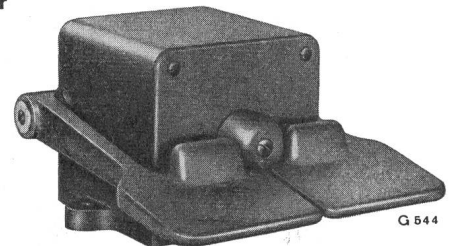

G 544



**Ghielmetti & Cie. AG.**  
Fabrik elektrischer Schaltapparate  
Solothurn (Schweiz) · Tel. (065) 2 43 41

# Telefon-Durchgangsdose

Mod. Fixer

(90 x 64 x 37 mm  
ausser)

aus thermoplastischem Material,  
mit weissem Selbstregulierdeckel  
(100 x 74 mm),

zum Einbau von Klemmstegen mit  
4 oder 6 Klemmen

TF 3991/TT Dose leer,  
mit UP-Steckdeckel,  
TF 3991/4 AP-Steckdeckel weiss  
(101 x 76 x 25 mm)

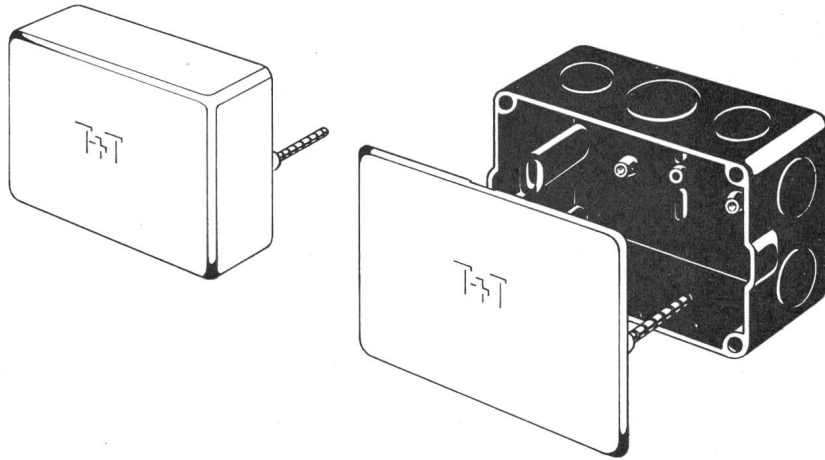

**JUL. FISCHER & CO. AG.**  
**ZÜRICH**

Elektrotechnische Bedarfsartikel en gros  
Ausstellungsstrasse 41 Tel. (051) 42 31 13



## Staubfreie, neuzeitliche Betriebsreinigung...



Verbesserung von Klima und Arbeitsleistung, mehr Sauberkeit  
in Industrie, Verwaltung und Gewerbe durch

# NILFISK

## GROSS-STAUBSAUGER

In einem Bruchteil der bisher aufgewandten Zeit schaffen Sie ganze  
Berge von Staub und Abfällen weg ... bei einer Leistung, die verblüfft.  
Gleichzeitig vermindern Sie Ansteckungs- und Feuergefahr.

### Vorzüge, die für NILFISK entscheiden:

- Grosses Fassungsvermögen, hygienische Reinigung, äusserst leichte Bedienung
- Grösste und gleichbleibende Saugleistung
- Ablagerung des Schmutzanfalles direkt im Behälter (Zyklonsystem!)
- Handlich, beweglich, betriebssicher, wirtschaftlich

### Für jeden Zweck das richtige Modell:

NILFISK G 71 / 1-motorig  
NILFISK G 72 / 2-motorig  
NILFISK G 73 / 3-motorig

NILFISK-Industrie-Staubsauger sind  
erstklassige Hochleistungs-Apparate.  
50 Jahre Erfahrung auf dem Gebiet der  
Saugtechnik bürgen für raffinierte Kon-  
struktion und höchste Qualität.

NILFISK AG. Zürich Limmatquai 94  
Tel. 051/34 53 50

Wir wünschen Gratiszustellung Ihres  
Prospektmaterials über NILFISK-  
Grossstaubsauger

Wir ersuchen um unverbindliche Vor-  
führung

B 1

Adresse .....

BON

3

**Kohler**  
**STEATIT**



**OFENFABRIK KOHLER A.G. METT-BIEL**  
ABT. STEATIT TEL. (032) 283 41

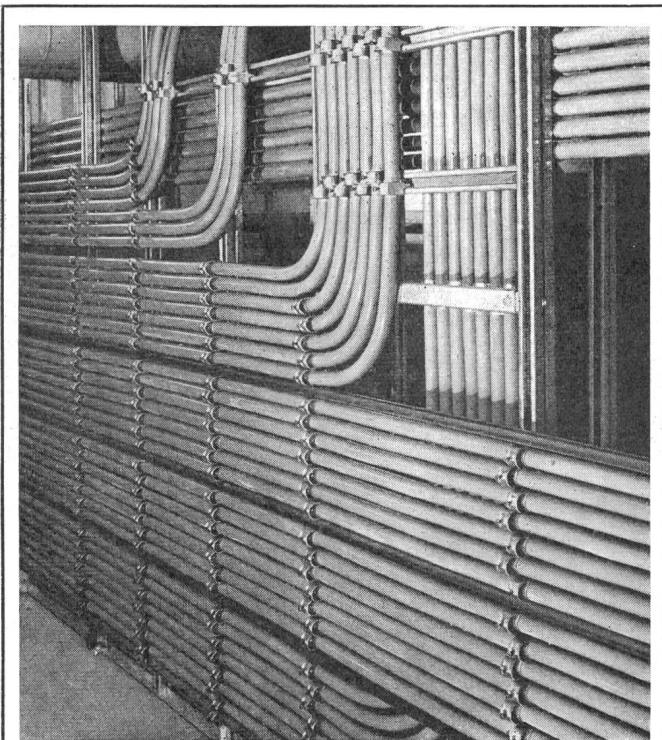

33.01

## KSV-Leitungsschnellverleger

platzsparend  
rationell  
zuverlässig

Verlangen Sie bitte unseren  
Prospekt mit Preisliste

SAUBER + GISIN AG ZÜRICH 8  
Höschgasse 45 Tel. (051) 34 80 80

**SAUBER + GISIN**

**TRILUX**

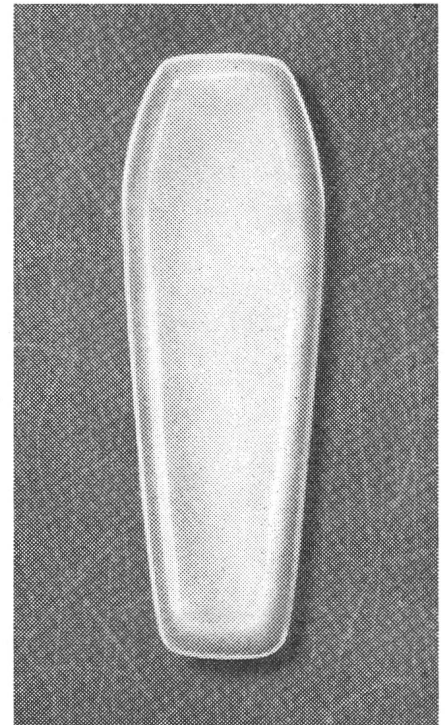

Aus der vielseitigen  
Fabrikation von TRILUX-  
Beleuchtungskörpern eine  
dekorative Wandleuchte  
No. 6491/U 40 mit opaler  
Kunstglas-Wanne, geschützt  
vor Staub und Insekten.

Der bedeutende Umfang  
formschöner TRILUX-  
Leuchten weist den Weg  
zur Lösung schwierigster  
Beleuchtungs-Probleme.

Projektierung, Offerte und  
Lieferung durch den seit  
25 Jahren bekannten  
Fachmann

**ED. BRENNER, ING.**

Lichttechnik und Beleuchtung  
Zürich 8 Mühlebachstrasse 21 Tel. 051/34 20 10

Herausgegeben von der Zentrale  
für Lichtwirtschaft . Unentbehr-  
liches Nachschlagewerk für Elek-  
trizitätswerke, Techniker, Instal-  
lateure und Baufachleute

**HAND  
BUCH**

**FÜR BELEUCHTUNG**

Ausgezeichnetes Lehrbuch für werdende Techniker  
und Elektroinstallateure • 200 Seiten Text, 420  
Figuren, 85 Tabellen

Das Handbuch behandelt die neuesten Erzeugnisse  
der Lichttechnik • Es enthält alle Grundlagen  
zur Berechnung von Beleuchtungsanlagen • Zu  
bestellen bei der Verwaltungsstelle des SEV, See-  
feldstrasse 301, Zürich 8

Preis für Mitglieder des SEV Fr. 20.—

Preis für Nichtmitglieder Fr. 24.—



# Warum Forster bei Küchenkombinationen?

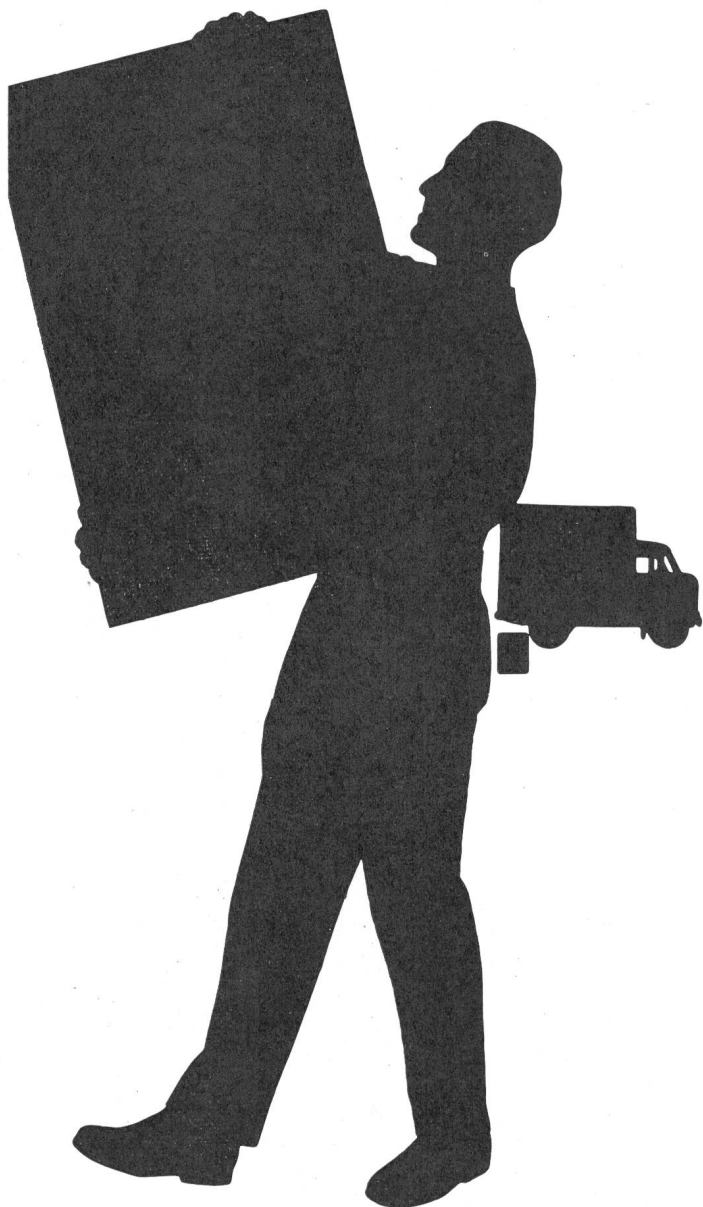

weil das neue Baukastensystem und die einfache Montage die Anlieferung in zerlegtem Zustand ermöglicht. Mit dem Einbringen in die Küchen kann, auch bei grossen Kombinationen, bis zur Fertigstellung des Rohbaus gewartet werden.

Die Gefahr von Transportschäden an Apparaten und fertigen Wänden wird weitgehend reduziert.

Diesen und viele andere Vorteile bietet Forster.

**forster**

Aktiengesellschaft Hermann Forster, Arbon

## Hygrostate



### Typen HBC/HBCC

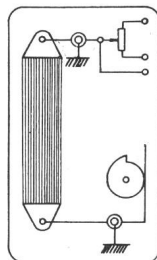

Funktionsschema des Hygrostats Typ HBG mit Geber-Rheostat für progressive Regelungen

Diese formschönen Hygrostate dienen zur Regelung der Luftfeuchtigkeit in Luftkanälen, Klimaschränken, gewerblichen und industriellen Räumen. Der Typ HBC dient als Zweipunkt-Regler, der Typ HBCC als Dreipunkt- oder Zweilaufregler.

- Geeichte Skala von 0 bis 95% r. F.
- Kleine Schaltdifferenz von 1% r. F.
- Messorgan aus speziell imprägnierter Baumwollharfe, die nicht mehr regeneriert werden muss
- Einfacher Einbau in Luftkanal möglich
- Geeignet für Feuchtigkeitsregelungen in textil-, papier- oder tabakverarbeitenden Betrieben

Katalog G3, Blatt 15

**SAUTER**

Fr. Sauter AG., Basel 16

Fabrik elektrischer Apparate

Telephon 061/32 44 55, Telex 62 260

I 130

Technische Büros in Zürich, Bern, St. Gallen, Genf und Lausanne



## Drahtgewickelte Widerstände

5—200 Watt, garantiert erstklassig

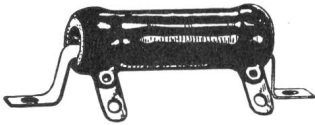

**LECTROHM fix**

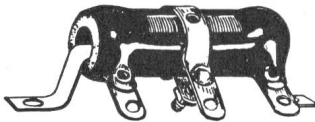

**LECTROHM regulierbar**

Gut assortiertes Lager beim Generalvertreter

### J. Kastl, Dietikon ZH

Elektro- und Radioartikel en gros  
Telephon (051) 88 85 88

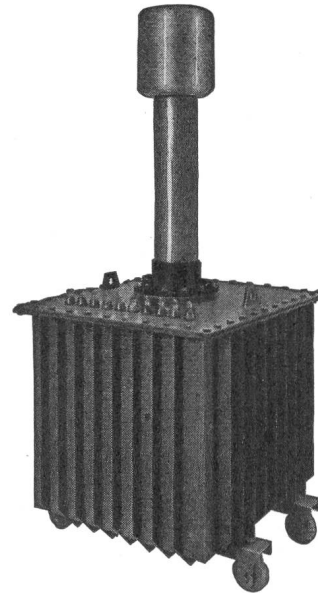

Prüftransformator  
50/100/200 kV 40 kVA

Hochspannungsgleichrichter  
mit Selen- oder Glüh-  
kathodenventilen

Selen-Hochspannungsventile

Transportable Gleich-  
richteranlagen bis 500 kV  
für Kabelprüfungen

Spezial-Transformatoren  
und Drosselspulen für Hoch-  
und Niederspannung

Leistungs-Transformatoren

Messwandler für  
Hoch- und Niederspannung

Prüfanlagen

«Bulb-Saver» Schaltapparat  
zur Herabsetzung des  
Lampenverschleisses  
von Strassenbeleuchtungen

Gross-Elektrofilter

## HANS KULL AG., DERENDINGEN/SO

Elektrische Apparate

Büro Steinmattacker

Telephon 065 - 3 67 90

Vorschaltgeräte  
für Fluoreszenz-Lampen

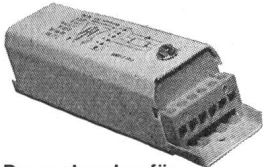

Drosselspulen für  
Quecksilberdampf-Lampen  
Streifeldtransformatoren  
für Natriumdampf-Lampen

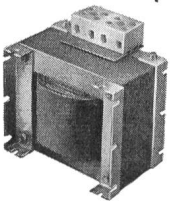

1- und 3-Phasen-  
Transformatoren

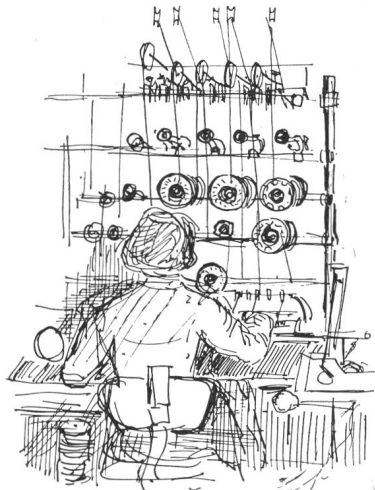
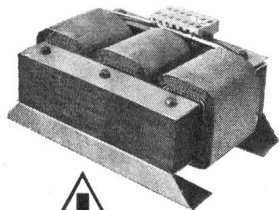

Bestes Material  
präziser Wicklungsaufbau  
einwandfreie  
Vakuum-Imprägnierung  
und sorgfältige Montage  
verhelfen allen  
Leuenberger-Geräten zu  
ihrer überall geschätzten  
konstanten Qualität



## H. Leuenberger

Fabrik elektr. Apparate  
Oberglatt ZH, Tel. 051/94 53 33

## Clichés Schwitter AG

Basel  
Allschwilerstrasse 90  
Telefon 061 38 88 50

Zürich  
Stauffacherstrasse 45  
Telefon 051 25 67 35

**Metallum Ag. Pratteln**

Metallimport  
Hütten- und Legierungswerk

liefert  
besonders vorteilhaft

Lötzinn in Stangen  
Lötzinndraht mit  
und ohne Colophonium  
Lagermetall

Tel. (061) 81 54 55

### **Nachimprägnierungen nach dem "Cobra"- und Bandagen-Verfahren**

1. Nachimprägnierung von eingebauten Leitungsstangen nach dem **COBRA-Impfstichverfahren**.
2. Nachpflege in speziellen Fällen mittels der selbstklebenden **WOLMANIT-Schaumstoffbandage**.
3. **Stockschutzimprägnierungen** an neuen Leitungsstangen gemäss den Empfehlungen des Komitees des VSE. Von 1950 bis heute wurden von uns und unseren Koncessionären über **100 000** Kupfervitriolstangen an der Einspannstelle und über **200 000** eingebaute Stangen nachimprägniert.

Verkauf unserer Spezial-Salze, Bandagen, Impfmachines und Apparate an sämtliche Werke und Mastenersteller durch die seit 30 Jahren auf diesem Gebiete spezialisierte Firma:

**COBRA & OSMOSE AG**

**FÜR HOLZIMPRÄGNIERUNGEN**

Monbijoustrasse 67, Bern, Tel. (031) 7 16 37

**Wer ein  
Licht  
anzündet,  
dem  
geht ein  
Licht auf**

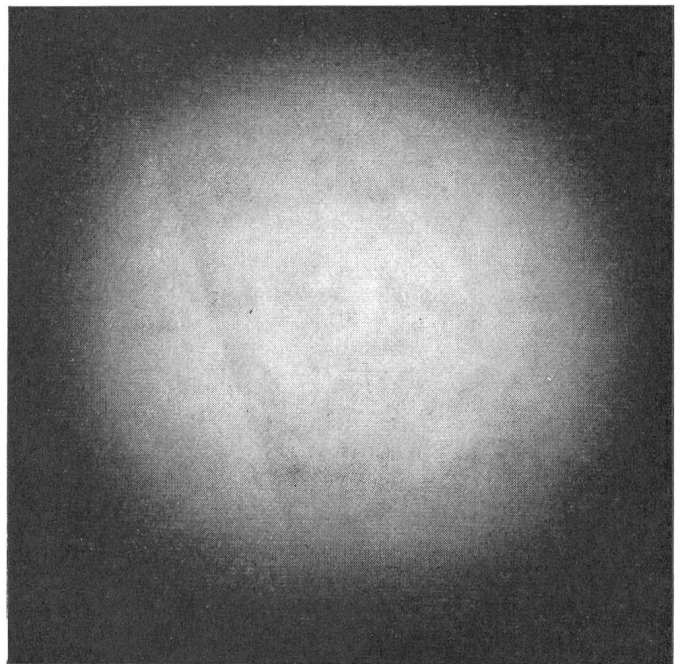

**BAG TURGI**

**BAG Bronzewarenfabrik AG Turgi**  
**Lichtveredlung -**  
**wir lösen jedes Beleuchtungsproblem**



Beschriftungen  
Gravierarbeiten  
Massen-Gravuren

Wir lösen jedes Beschriftungs-Problem

**SPECKERT+KLEIN**

Zürich 1 Schweizergasse 20 / Löwenplatz Tel. 25 00 50



Elektrische Grosskochherde, Kippkessel, Bratpfannen, Brat- u. Backöfen, Wärmeschränke und Bäckereiofen.

**Oskar Locher, Zürich**  
Elektrische Heizungen  
Baurstrasse 14 Telefon 34 54 58



Verwenden Sie nur

**Installationsmaterial mit dem  
Qualitätszeichen des SEV**



Dieses Material ist nicht nur in sicherheitstechnischer  
Hinsicht, sondern auch auf Zweckmässigkeit und gute  
technische Ausführung, d. h. auf gute Qualität geprüft

# Das braucht jeder Installateur

## Zangen - Ampère- u. Voltmeter Mod. 749

Dieses handliche Messgerät mit Strombereichen von 6-300 A und Spannungsbereichen von 150-600 V bietet einzigartige Vorteile. Jeder Installateur der damit arbeitet, ist begeistert. Verlangen Sie unverbindliche Ansichtssendung oder Prospekt.



**DAYSTROM**

Genf, 13, rue Céard, Tel. (022) 24 72 14/15  
Zürich 47, Postfach, Tel. (051) 54 47 46

2

### DIE GUTOR-NORM-KASTEN

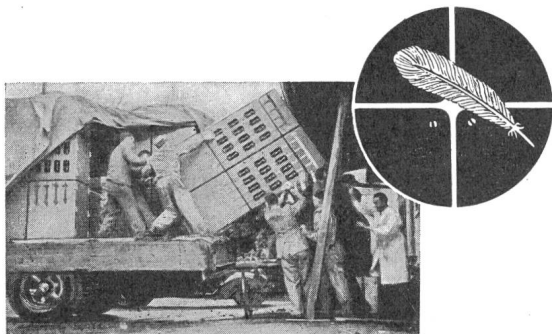

werden ohne besondere Zwischenstücke zu gekapselten Batterien zusammengebaut.

Selbst bei größeren Abmessungen sind die aus Stahl gebauten Blechkasten verhältnismäßig leicht und besitzen hohe mechanische Festigkeit.

Verlangen Sie bitte unseren Prospekt BV 11

**GUTOR Verteilanlagen AG., Dottikon AG**

Telefon (057) 7 32 99 und 7 33 54

## Gleichspannungs - Stabilisatoren

(stabilisierte Netzgeräte)

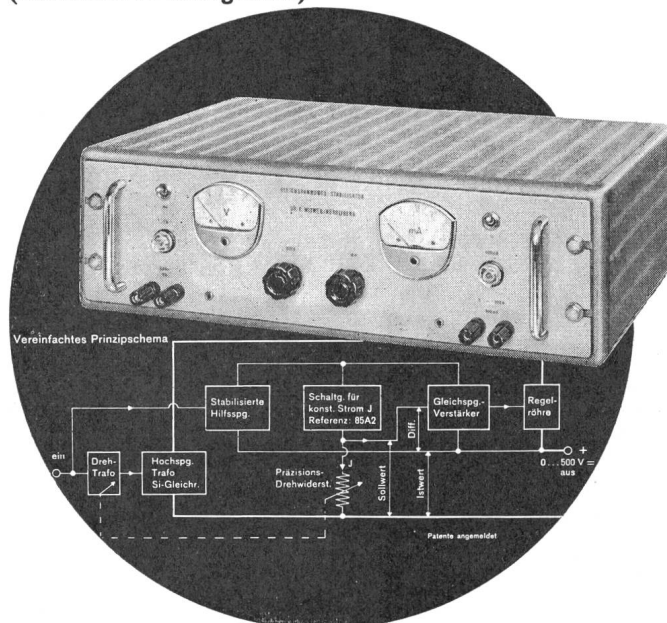

Die Fabrikation im Baukastensystem mit neuartigen Basisschaltungen ermöglicht kurzfristige Lieferung und eine sehr grosse Auswahl verschiedener Geräte.

Verlangen Sie detaillierte Unterlagen mit Preislisten.

**KJW**

**Dr. Kurt J. Witmer**

Ingenieurbüro für Elektronik  
Herrliberg/ZH-Tel. (051) 90 25 35

**Stahl- u. Aluminium-Konstruktionen  
für Freileitungsbau**

**Constral Weinfelden**

An unsere verehrten Bulletin-Bezüger! Wir liefern Ihnen  
**die Einbanddecke für Ihren Jahrgang 1960**

zum Preise von Fr. 5.50 per Stück + Porto

Administration Bulletin SEV, Zürich 4  
Stauffacherquai 36 Tel. (051) 23 77 44



**-KERAMIK**

für elektrische Isolationen



**DR. ING. M. KOENIG ZÜRICH**



Wir suchen zu gelegentlichem Eintritt einen ideenreichen  
P 807 Lz

## Konstrukteur

speziell für die Weiter- und Neuentwicklung von Schaltapparaten, Steuergeräten und evtl. elektronischem Installationsmaterial. 46

Wir würden es schätzen, wenn Sie bereits in der erwähnten Fachrichtung Erfahrungen aufweisen, sind aber auch bereit, Bewerber aus ähnlichen und verwandten Gebieten zu berücksichtigen. Grossen Wert legen wir auf Selbständigkeit und wo es gegeben ist, zweckmässige Zusammenarbeit mit Konstruktionsgruppen und Betriebsabteilungen.

Ihre handgeschriebene Offerte mit Lebenslauf, Zeugniskopien und wenn möglich Angabe der Saläransprüche bitten wir zu richten an die Direktion der Firma **WEBER AG.**, Fabrik elektrotechnischer Artikel und Apparate, **Emmenbrücke LU.**

## Ingénieur ou technicien-électricien

est cherché à titre d'EMPLOYE ou de CONSEILLER TECHNIQUE indépendant, par importante fabrique de Genève pour la recherche, la construction et la fabrication de petits moteurs électriques. P 95053 X

Seuls les candidats pouvant apporter des preuves de qualifications spéciales dans ce domaine entreront en considération. 52

Faire offres manuscrites détaillées avec curriculum vitae, sous chiffre B 250139 X, Publicitas, Genève.

Ville de La Chaux-de-Fonds **SERVICES INDUSTRIELS.**  
Nous cherchons un P 10241

## contremaître électricien

avec maîtrise pour notre Service d'installations intérieures. 54

La préférence sera donnée au candidat ayant quelques années de pratique dans l'établissement des devis et la surveillance des chantiers.

Les offres manuscrites, accompagnées de copies de certificats, sont à adresser à la **Direction des Services Industriels, Collège 30** jusqu'au **lundi 6 mars 1961.**



Die Generaldirektion PTT sucht für den  
**KURZWELLESENDER SCHWARZENBURG**

einen

## dipl. Fernmeldetechniker

der neben der Ueberwachung des eigentlichen Senderbetriebes und verschiedenen Messaufgaben auch interessante Betriebsprobleme selbständig behandeln kann. P 655 Y

Bewerber mit guten HF-Kenntnissen und Erfahrung im Senderbau und -betrieb erhalten den Vorzug. 53

Anmeldungen, denen die Zeugnisabschriften über berufliche Ausbildung und bisherige Tätigkeit beizulegen sind, nimmt die **Generaldirektion PTT, Fernmeldedienste, Speichergasse 6, Bern,** entgegen.

## ELEKTRIZITÄTWERKE DES KANTONS ZÜRICH

Die EKZ suchen einen diplomierten Elektroingenieur als

# Assistenten des technischen Direktors

Wir wünschen einen initiativen, vielseitigen Mitarbeiter, wenn möglich mit einiger Erfahrung im Bau und Betrieb von Hoch- und Niederspannungsverteilanlagen und guten Fremdsprachkenntnissen. 49

Offerten mit Photo und Angaben über die Gehaltsforderung sind zu richten an die **Direktion der Elektrizitätswerke des Kantons Zürich, Dreikönigstr. 18, Zürich 2.**



Wir suchen für unseren modernen Fabrikationsbetrieb dipl. Techniker als 50

# Assistent des Betriebsleiters

zur Lösung aller Aufgaben im Gebiete der Automation und Fabrikationsverbesserungen. Prüfung und Einführung von Automaten und Spezialmaschinen. Ueberwachung der Konstruktion und Anfertigung von Spezialmaschinen. Studium und Einführung von neuen Fabrikationsmethoden. P 204 Sn

Unser Fabrikationsprogramm umfasst elektrische und elektronische Nachrichten-geräte, Apparate der Telephonie, Hochfrequenz-, Zahlensignal- und Lichttrufanlagen. Ausführliche Bewerbungen sind zu richten an:

**AUTOPHON**

Solothurn.

## Techniciens-électriciens

ayant si possible quelques années de pratique dans l'industrie, serait engagé par les **Fabriques des Montres**

**Zenith S. A., Le Locle.**

P 10166 N

Les offres accompagnées d'un curriculum vitae sont à adresser à la Direction. 40

Grösserer Kraftwerksbetrieb im Oberwallis sucht

43

## dipl. Elektrotechniker

für Projektierung und Bauausführung von Transformierungs- und Schaltanlagen in Hochspannung bis 60 kV. P 2456 S

**Erfordernisse:** Erfahrung im Anlagenbau. Sprache Deutsch. Kenntnisse im Französisch unerlässlich.

**Wir bieten:** Selbständige und vielseitige Tätigkeit in Bureau und Aussendienst. Pensionskasse. Partielle 5-Tage-Woche.

Handgeschriebene Offerte mit Lebenslauf, Gehaltsansprüchen, Zeugnisabschriften und Photo sind zu richten unter Chiffre P 2456 S an Publicitas Sitten.

GENERALDIREKTION PTT BERN



Wir suchen für unsere Radio- und Fernsehdienste

P 655 Y

## dipl. Elektro-Ingenieure

für die Bearbeitung verschiedener Fachgebiete (Planungs- und Bauaufgaben für Fernseh- und Rundspruchanlagen, Betriebsüberwachung, Mitarbeit in internationalen Organisationen).

**Erfordernisse:** Schweizerbürger, Kenntnisse einer zweiten Landessprache, wenn möglich Praxis in der Privatindustrie. 51

Wir bieten interessante selbständige Tätigkeit, gute Aufstiegsmöglichkeiten. Bewerber sind gebeten ihre Anmeldung mit Lebenslauf und Angaben über die bisherige Tätigkeit der **Personalabteilung der Generaldirektion PTT** einzureichen.

KRAFTWERKE HINTERRHEIN AG., THUSIS

Wir suchen für unser Grosskraftwerk Ferrera einen

47

## dipl. Elektrotechniker

als Zentralencheff. Der Aufgabenkreis umfasst den Betrieb und Unterhalt der Turbinen- und Pumptanlagen mit 185 000 kW installierten Leistungen sowie der Aussenstationen mit Hochspannungseinrichtungen, Wasserfassungen und Staumauern. Es handelt sich um eine vielseitige Tätigkeit, welche eine Persönlichkeit mit Erfahrung und Initiative verlangt.

Während der Montage der Zentrale bietet sich Gelegenheit, die Anlagen gründlich kennen zu lernen. Eine gute Pensionskasse sowie ein modernes Wohnhaus stehen zur Verfügung.

Handschriftliche Offerten mit Lebenslauf, Zeugnisabschriften, Referenzen und Photo sind zu richten an die Geschäftsleitung der **KRAFTWERKE HINTERRHEIN AG., THUSIS** P 421-1 Ch



INDUSTRIELLE BETRIEBE DER STADT  
**BRUGG** Elektrizität Gas Wasser

### Stellenausschreibung

Beim Elektrizitätswerk Brugg ist die Stelle eines

## Elektrotechnikers

zu besetzen. Bei Eignung ist Beförderung zum **technischen Adjunkten** in Aussicht genommen. 5-Tage-Woche. Verheirateten Bewerbern steht eine Dienstwohnung zur Verfügung. 41

**Erfordernisse:** Ausreichende einschlägige Praxis, möglichst auch im Installationswesen, Gewandtheit im schriftlichen Ausdruck.

Bewerbungen mit Lebenslauf, Zeugnisabschriften, Bild, Eintrittsdatum und Gehaltsansprüchen sind an die Direktion zu richten.

**Dorfkorporation Wattwil** — Wasser- und Elektrizitätsversorgung  
**Stellenausschreibung**

Zufolge Erreichung des Dienstalters wird die Stelle des

## Betriebsleiters

(Elektrotechniker evtl. Elektroingenieur)

39

frei und muss wieder besetzt werden.

In den Aufgabenkreis des Betriebsleiters fallen:

Technische Aufsicht und Wartung der Betriebsanlagen, Weiterführung der im Ausbau befindlichen Neuanlagen, Aufsicht über das Werkpersonal.  
(Keine Installations-Abteilung.)

Es handelt sich um einen selbständigen Chef-Posten.

Praktische Erfahrung auf dem Sektor Elektrizitätsversorgung ist Bedingung, und Erfahrung auf dem Gebiete der Wasserversorgung ist erwünscht.

Wir suchen eine charaktervolle, initiative Person mit Geschick und Takt im Umgang mit Behörden, Privaten und dem Personal. Wir sind Mitglied der Pensionskasse schweiz. Elektrizitätswerke. Dienstwohnung ist vorhanden.

Stellenantritt: 1. Januar 1962.

Die Anmeldungen sollen enthalten: Vollständige Personalangaben, Bildungsgang, bisherige Tätigkeit, Gehaltsanspruch, Pensionsverhältnisse, Handschriftprobe und Foto.

Anmeldungen an: **Jean Pozzi**, Präsident des Verwaltungsrates der Dorfkorporation **Wattwil SG.** P 61035 G

Persönliche Vorstellung nur auf unsere Aufforderung.

## **dipl. Elektrotechnikers**

zu besetzen.

Für die vorgesehenen, interessanten und selbständig zu lösenden Aufgaben suchen wir Bewerber möglichst mit abgeschlossener Lehre als Fein- oder Kleinmechaniker und Industriepraxis in Prüffeld oder Laboratorium während oder nach dem Studium.

Neben der eigentlichen Messtechnik umfasst das Arbeitsgebiet unter anderem Versuche in Elektronik, Material-, Prototypen- und Lebensdauerprüfungen, sowie Entwurf und Ueberwachung des Baues von elektrischen und elektronischen Hilfsmitteln für Eichwerkstätten und Fabrikation.

Es steht eigenes Labor mit zugehörigen Hilfsmitteln und Versuchswerkstätte zur Verfügung. Wir bieten angenehmes Betriebsklima bei überdurchschnittlicher Salarierung, 5-Tage-Woche und gut ausgebaute Fürsorgekasse.

Schriftliche Bewerbungen mit Handschriftenprobe sind zu richten an



**STAUB & CO., Richterswil ZH, Fabrik elektr. Messinstrumente, Tel. (051) 95 92 22.**

# **Honeywell**

sucht jüngeren

## **Elektrotechniker**

mit Technikumsbildung für Kundenberatung und Verkauf von elektrischen Bauteilen für Maschinensteuerungen. Herren mit Kenntnissen über moderne Werkzeugmaschinen erhalten den Vorzug.

48

Einem geeigneten Bewerber bieten wir nach gründlicher Einarbeit ein selbständiges Arbeitsgebiet in einem kleineren Team.

Von unserem neuen Mitarbeiter erwarten wir vor allem Initiative und vollen Einsatz sowie einige Englisch- und Französischkenntnisse.

Offerten sind erbeten an **Honeywell AG**, Mess- und Regelgeräte, Höschgasse 45, **Zürich 8.**



Liste offener Stellen. Beachten: Sprechstunden der STS für Stellensuchende nur nachmittags. Anmeldebogen bei der STS.

- 37 *Technicien-électricien diplômé d'un technicum*, avant fait un apprentissage de monteur-électricien et ayant quelques années de pratique pour le service des travaux extérieurs comme chef du chantier ou inspecteur du montage. Age 30 ans et plus. Langues: français et allemand, si possible anglais. Entrée à convenir. Situation d'avenir et stable. Fabrique d'appareils électriques en France.
- 39 *Ingénieur-électricien diplômé de EPF ou EPUL*, ayant de pratique, év. débutant, pour le banc d'essai et le laboratoire de développement d'un atelier de construction de gros appareils électrique. Entrée à convenir. Situation stable et intéressante. Fabrique en France.
- 41 *Dipl. Elektroingenieur oder -techniker* mit Kenntnissen der industriellen Elektronik und Praxis oder wenigstens mit Eignung für den Verkauf elektronisch gesteuerter Spezial-Schweissmaschinen, Ultraschall-Bohrmaschinen und anderer elektronischer Geräte in ganz Europa. Geeignet für die Erledigung der einschlägigen administrativen Arbeiten und für die Durchführung von Laborversuchen. Sprachen: Deutsch, Englisch und Französisch. Eintritt nach Vereinbarung. Abwechslungsreiche und selbständige Dauerstellung. Zürich.
- 195 *Ingénieur-électricien diplômé EPF*, très capable, si possible bilingues (français-allemand) pour le département électronique et courant faible. Entrée à convenir. Situation d'avenir et bien rétribuée. Fabrique d'appareils électro-acoustiques et électroniques. Canton de Neuchâtel.
- 121 *Ingenieur mit abgeschlossenen Studien*, Fachrichtung Elektrotechnik oder Maschinenbau, mit guten allgemeintechnischen Kenntnissen, Verständnis für kommerzielle Belange und Gewandtheit im schriftlichen Ausdruck als Mitarbeiter einer Wirtschaftsorganisation. Sprachen: Deutsch, Französisch und Englisch. Alter 30—40 Jahre. Schweizer Bürger. Eintritt nach Vereinbarung. Entwicklungsfähige Dauerstellung für qualifizierten Bewerber. Zürich.
- 349 *Jeune technicien-électricien* (év. dessinateur expérimenté) pour l'établissement de schémas électriques, de projets et devis, ayant plus tard contacts avec la clientèle. Langue maternelle française ou allemande avec des bonnes connaissances de l'autre. Entrée à convenir. Place stable. Bureau technique de vente de l'appareillage électriques et de distribution pour l'industrie des machines (commande automatique par contacteurs, combinaisons de contacteurs, etc.). Lausanne.

Abgemeldete Stellen: 1960: 243.

**ELEKTRIZITATSWERK KUSNACHT ZH**

Wir suchen

P 6778 Z

**Elektrotechniker**

für Projektierung, Bau und Unterhalt von Transformatorstationen, Hochspannungs- und Niederspannungs-Kabel- und Freileitungen. 45

Besoldung: Fr. 11 500.— bis 15 300.— bzw. Fr. 13 000.— bis Fr. 17 300.—, zuzüglich Familienzulage Fr. 300.— und Kinderzulage Fr. 240.— je Kind. Pensionskasse. Dienstantritt: nach Vereinbarung.

Offerten mit Handschriftprobe, Angabe der Personalien, der bisherigen Tätigkeit und von Referenzen sind unter Beilage von Zeugnisausschnitten und Foto bis 15. März 1961 zu richten an die Betriebsleitung.

EES cherche pour ses services à Genève

28

**ingénieur ou technicien-électricien**

ayant 3—5 ans de pratique, de langue maternelle française, connaissances de l'allemand; pour collaborer au service d'exploitation de ses aménagements hydro-électriques (centrales de Gondo et Gabi).

Adresser offre manuscrite avec curriculum vitae, copies de certificats, références, photographie et prétentions de salaire à: P 60620 X

**Energie Electrique du Simplon S. A.**,  
 rue Bovy Lysberg 17, Genève.



Die Telephondirektion Zürich sucht für das Verstärkeramt:

**Elektroingenieure**

mit abgeschlossener Hochschulbildung, wenn möglich praktischer Tätigkeit; ferner 26

**Elektrotechniker**

mit Diplom eines schweizerischen Technikums und 1—2 Jahren Praxis als Techniker. OFA 11 878.02 Z

Für den Betriebsdienst:

**Elektrotechniker**

mit Diplom eines schweizerischen Technikums und 1—2 Jahren Praxis als Techniker.

**Wir bieten:**

- Gelegenheit zur Einführung in die technischen und administrativen Belange unseres Betriebes.
- Interessante, vielseitige und verantwortungsvolle Arbeit auf folgenden Gebieten:
- Projektierung, Montageüberwachung und Betrieb von Verstärkerämtern, bzw. von automatischen Telephonzentralen.
- Geregelt und günstige Lohn- und Anstellungsverhältnisse; Aufstiegsmöglichkeiten.

Anmeldungen sind mit Ausweisen über Studien und bisherige Betätigung (sowie Geburtschein oder Niederlassungsbewilligung) zu richten an die

Telephondirektion Zürich, Postfach Zürich 39.





## Telefunken-Halbleiter Silizium-Dioden

### Zenerdioden

OA 126 Zur Erzeugung stabilisierter Bezugsspannungen von 5 ... 18 Volt  
Verlustleistung max. 250 mW

Dioden mit besonders hohem Sperrwiderstand  
Verlustleistung max. 250 mW

OA 127 Sperrspannung 20 ... 40 Volt

OA 128 Sperrspannung 35 ... 85 Volt

OA 129 Sperrspannung 75 ... 145 Volt

OA 130 Sperrspannung  
135 ... 250 Volt

OA 131 Sperrspannung  
230 ... 350 Volt

OA 132 Sperrspannung  
> 320 Volt

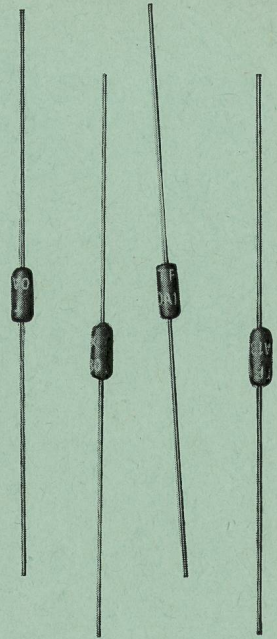

# ELEKTRON AG

Zürich 27, Postfach, Telefon 051/25 59 10

# LG-MAGNETVERSTÄRKER

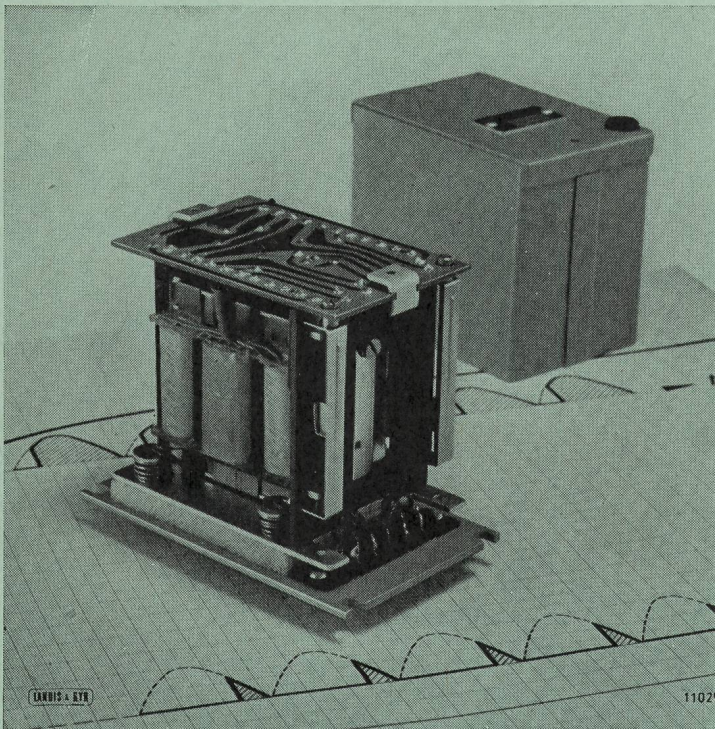

Für Mess- und Regelschaltungen

**Robust**  
**Wartungsfrei**  
**Lebensdauer**  
unbeschränkt

### als Messverstärker

Ausgangsleistung: 20 mW

Leistungsverstärkung:  $3 \cdot 10^6$

### als Leistungsverstärker

Ausgangsleistung: 1 ... 20 W

Leistungsverstärkung:  $0,3 \cdot 10^5 \dots 1,1 \cdot 10^6$

# LANDIS & GYR AG ZUG

In 3078



# Nachrichten Technik



Einzelteile, Apparate,  
komplette Anlagen

Fernmeldeanlagen  
Fernschreiber  
Fernsehsender  
Flugfunk und Flugsicherung  
Förderbänder  
Funkgeräte  
Gleichrichterelemente und -geräte  
Haustelephonanlagen  
Kondensatoren  
Lautsprecheranlagen  
Messgeräte  
Quarze  
Richtstrahlanlagen  
Röhren und Dioden  
Rohrpostanlagen  
Senderausrüstungen  
Telephonzentralen  
Thermistoren  
Transistoren  
Trägersysteme  
Verstärkeranlagen

*Standard Telephon und Radio AG.*

Zürich, Seestr. 395, Postfach Zürich 38, Tel. (051) 45 28 00

