

**Zeitschrift:** Bulletin des Schweizerischen Elektrotechnischen Vereins  
**Herausgeber:** Schweizerischer Elektrotechnischer Verein ; Verband Schweizerischer Elektrizitätswerke  
**Band:** 52 (1961)  
**Heft:** 6

## **Werbung**

### **Nutzungsbedingungen**

Die ETH-Bibliothek ist die Anbieterin der digitalisierten Zeitschriften. Sie besitzt keine Urheberrechte an den Zeitschriften und ist nicht verantwortlich für deren Inhalte. Die Rechte liegen in der Regel bei den Herausgebern beziehungsweise den externen Rechteinhabern. [Siehe Rechtliche Hinweise.](#)

### **Conditions d'utilisation**

L'ETH Library est le fournisseur des revues numérisées. Elle ne détient aucun droit d'auteur sur les revues et n'est pas responsable de leur contenu. En règle générale, les droits sont détenus par les éditeurs ou les détenteurs de droits externes. [Voir Informations légales.](#)

### **Terms of use**

The ETH Library is the provider of the digitised journals. It does not own any copyrights to the journals and is not responsible for their content. The rights usually lie with the publishers or the external rights holders. [See Legal notice.](#)

**Download PDF:** 16.03.2025

**ETH-Bibliothek Zürich, E-Periodica, <https://www.e-periodica.ch>**



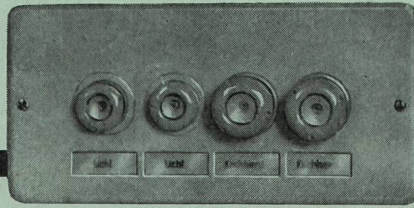

**Kleinstverteiler Type UPE**  
3 Grössen. 3-, 4- und 7-polig. 15 A,  
250 V oder 25 A, 500 V

Anschlussbereite Kleinverteilungen sparen  
Montagestunden.

Sie sind formschön und preisgünstig.

Gruppen-Sicherungselemente Type UG 3 Grössen, 2-, 4- und 6x25 A, 500 V

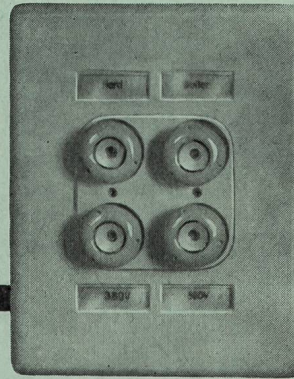

Verlangen Sie unsere Sonderlisten. Sie enthalten alle gewünschten  
Angaben.

Type UG Kombination 6x25 A, 500 V, mit Schütz,  
Schalter und Signallampe

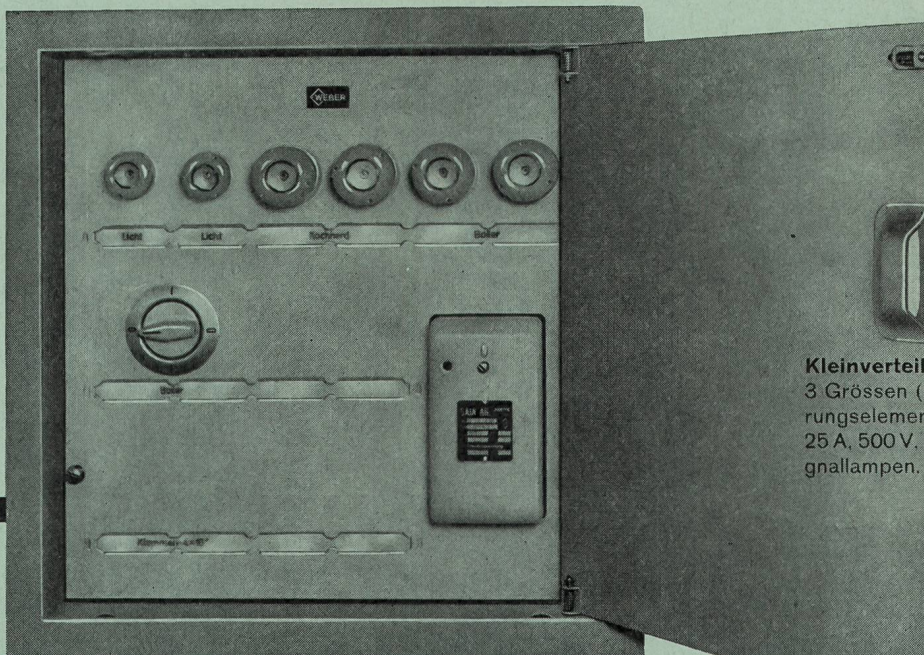
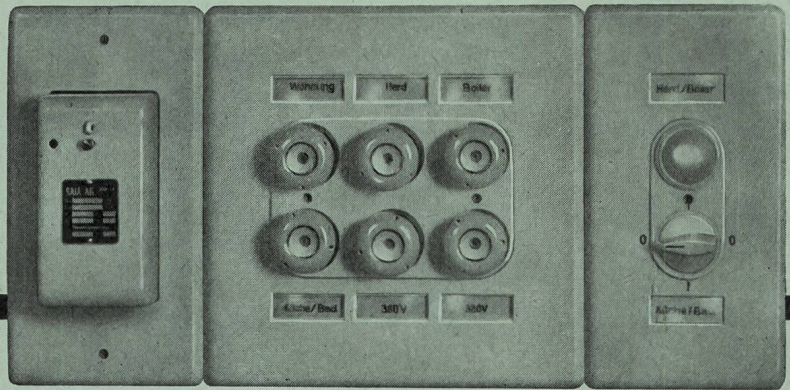

**Kleinverteiler Type VG**  
3 Grössen (bis 18 Pole) für Sicherungselemente 15 A, 250 V oder  
25 A, 500 V. Schützen, Schalter, Signallampen.

O. F. THALMANN, ZÜRICH

**WEBER AG · EMMENBRÜCKE (SCHWEIZ) · Tel. (041) 5 22 44**  
Fabrik elektrotechnischer Artikel und Apparate



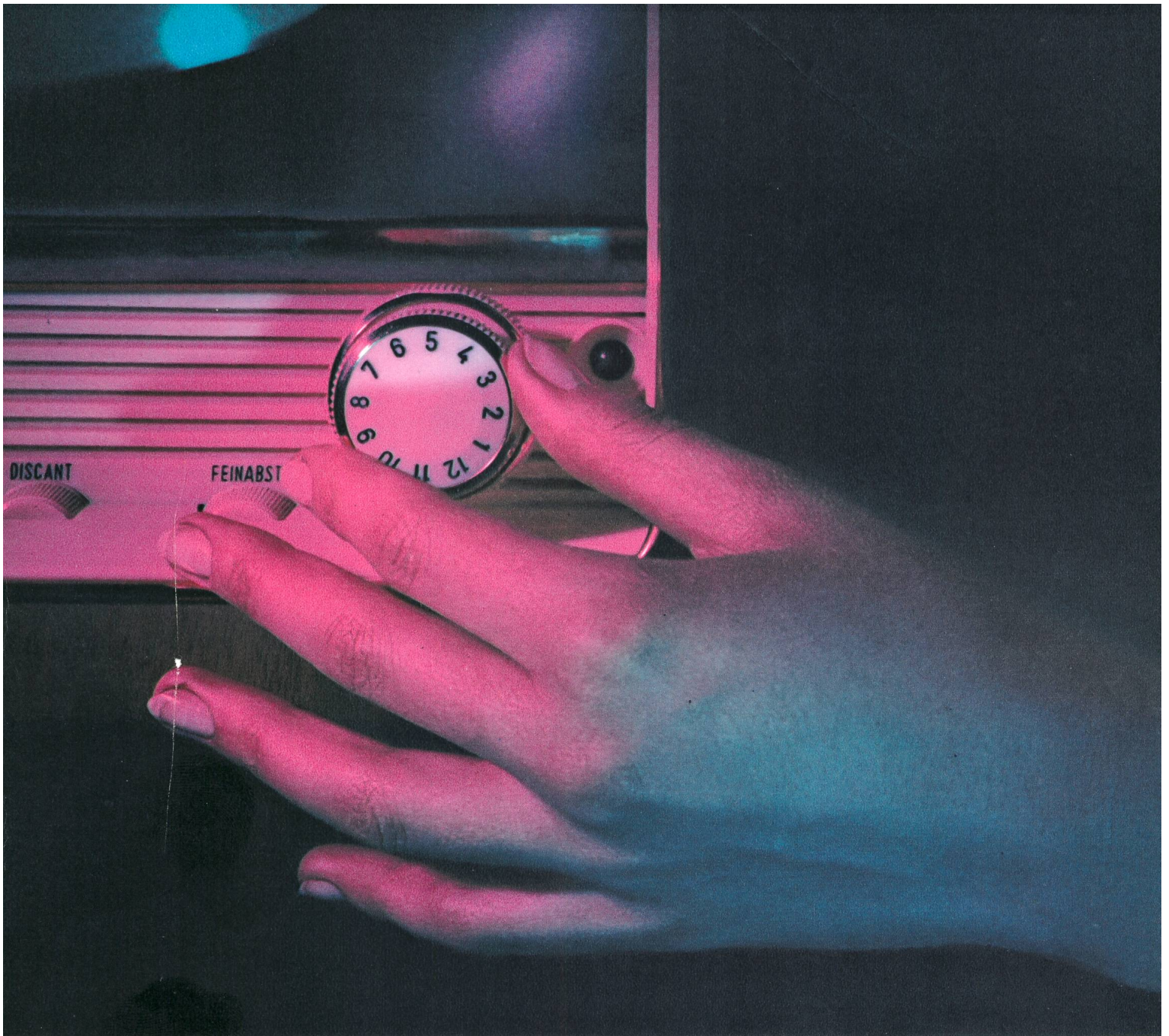

# WAS BILD UND TON VOLLENDET

Zur vollendeten Wiedergabe von Ton und Bild tragen nicht zuletzt auch die nach den modernsten Methoden gefertigten Hochfrequenzkabel bei.

**HOCHFREQUENZKABEL**

*Dätwyler*





Wir fabrizieren

Hochfrequenzkabel

Trägerfrequenzkabel

Fernseh-Antennenkabel

Fernseh-Kamerakabel

UKW-Antennenkabel

Verzögerungskabel

Photozellenkabel

Impulskabel

Tonfrequenz-Leistungskabel

Mikrofonkabel

Pic-up-Kabel

Lautsprecherkabel

**Kabel in Sonderausführung**

für Radar, Funk, Fernsehen,  
Elektronik, medizinische,  
industrielle und nukleare  
Forschung und Anwendung

**Dätwyler Hochfrequenzkabel  
verdienen Ihr Vertrauen**

*Dätwyler AG*

Schweizerische Draht-, Kabel-  
und Gummiwerke  
Altdorf-Uri Telefon (044) 2 13 13



# Freileitungs-Material

Verbindungs- und Abspannmuffen  
Abzweigklemmen Mastenbezeichnungen  
Verankerungsmaterial

**R. VONTOBEL & CO**

Fabrik elektrischer Spezialartikel  
Oberrieden-Dorf ZH

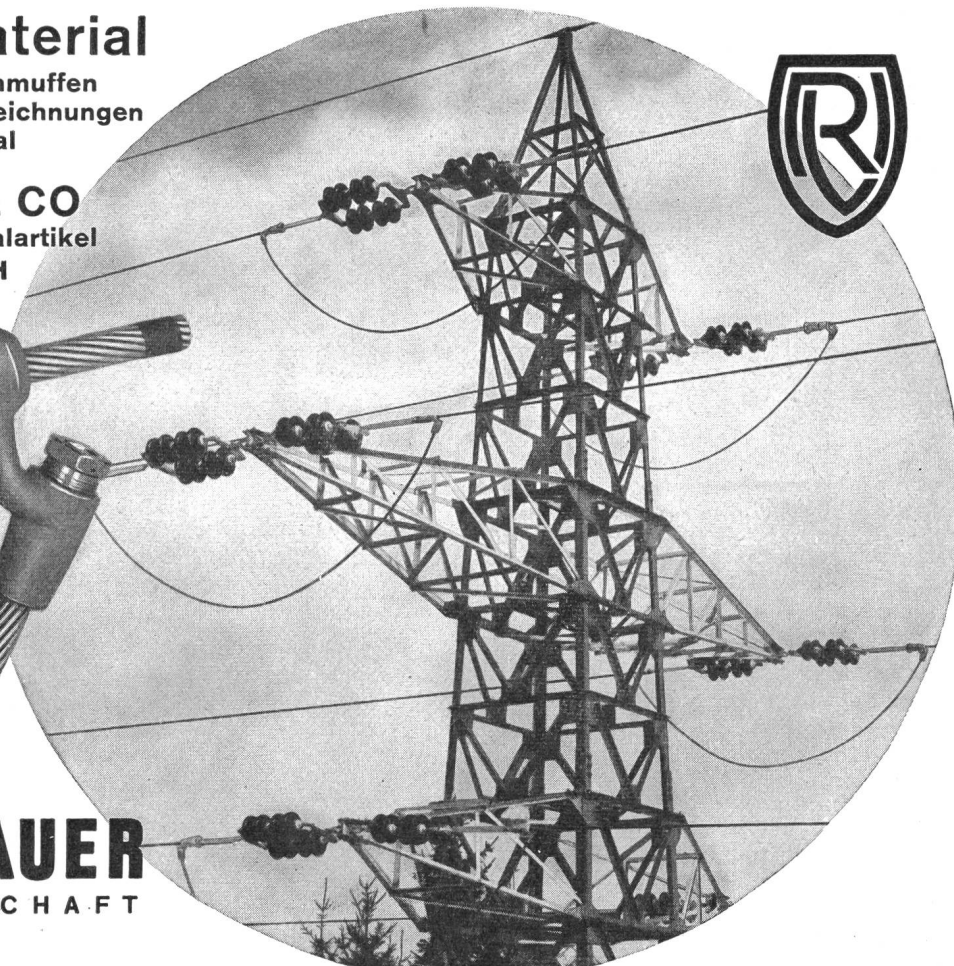
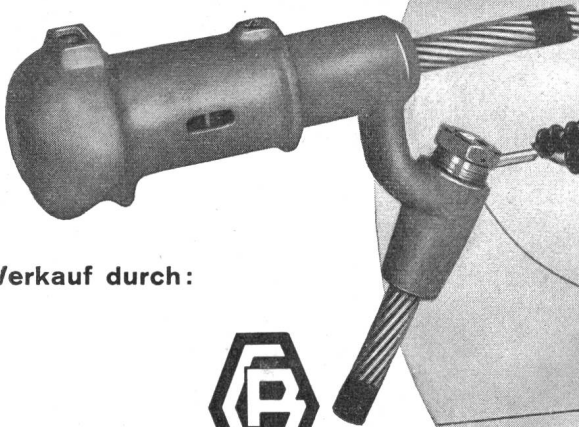

Verkauf durch:



**CAMILLE BAUER**

AKTIENGESELLSCHAFT

BASEL

Einbau-Instrumente für den **Apparatebau**

ELMES 3	44,5	×	44,5	mm
ELMES 4	65	×	65	mm
ELMES 5	83	×	83	mm
ELMES 6	100	×	130	mm

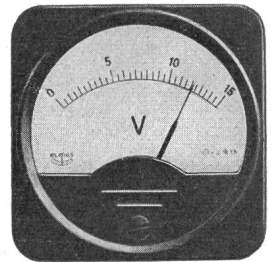
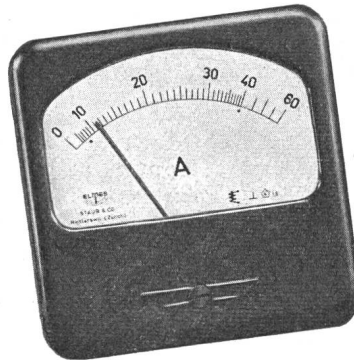
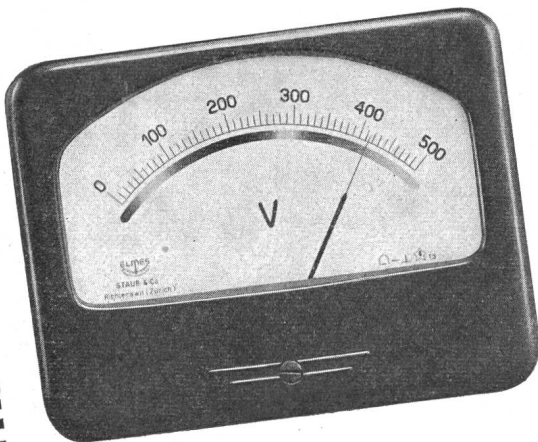

STAUB & CO. / RICHTERSWIL



Telefon (051) 95 92 22



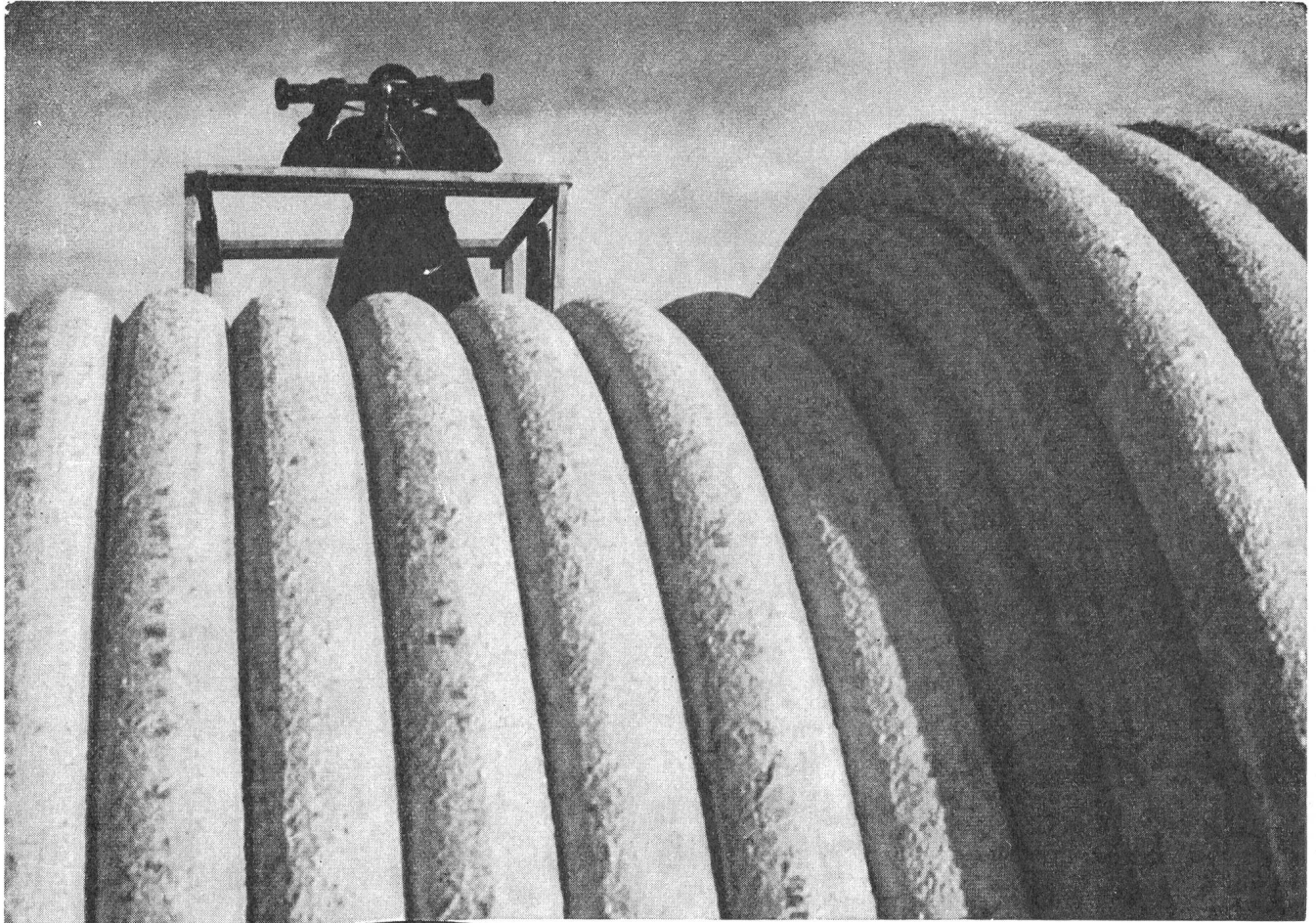

Bleikabel Kunststoffkabel

**BRUGG**

**KABELWERKE  
BRUGG AG**



# MLB - Ringkochplatten

mit normalisierten  
Steckerstiften, schwarzem  
oder verchromten  
Rand, sowie Platten für  
festen Einbau, in  
allen kuranten Grössen  
und Ausführungen.

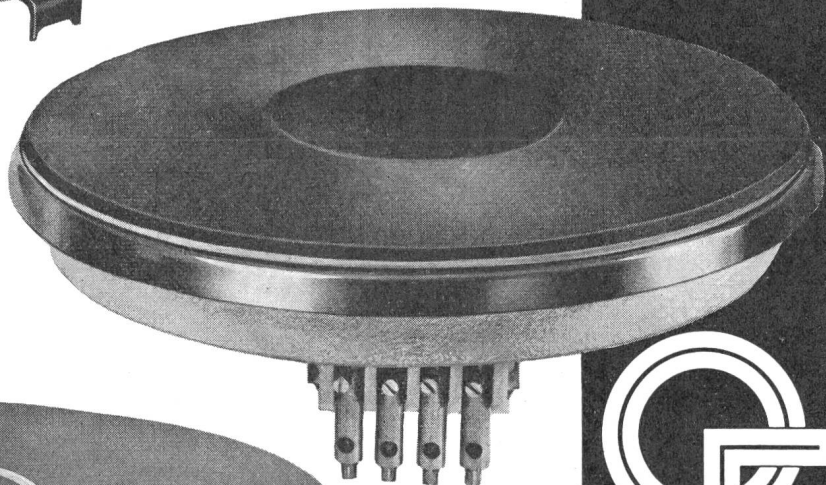
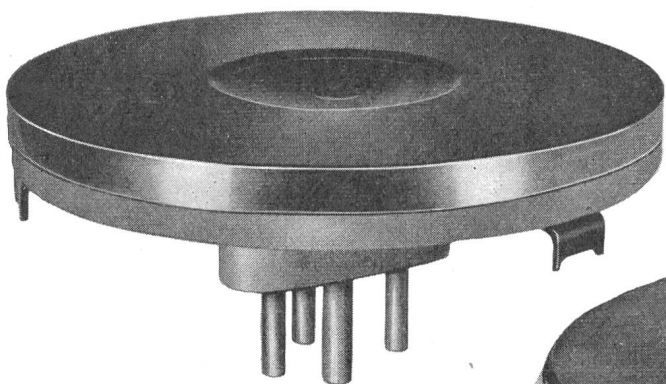

Garantie ein Jahr  
für Defekte zufolge  
Material- oder  
Fabrikationsfehler.

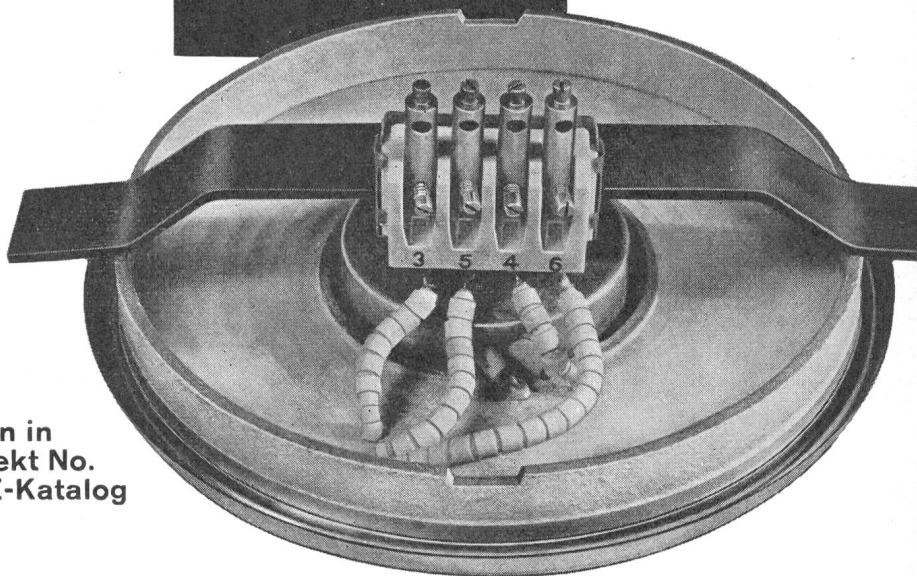
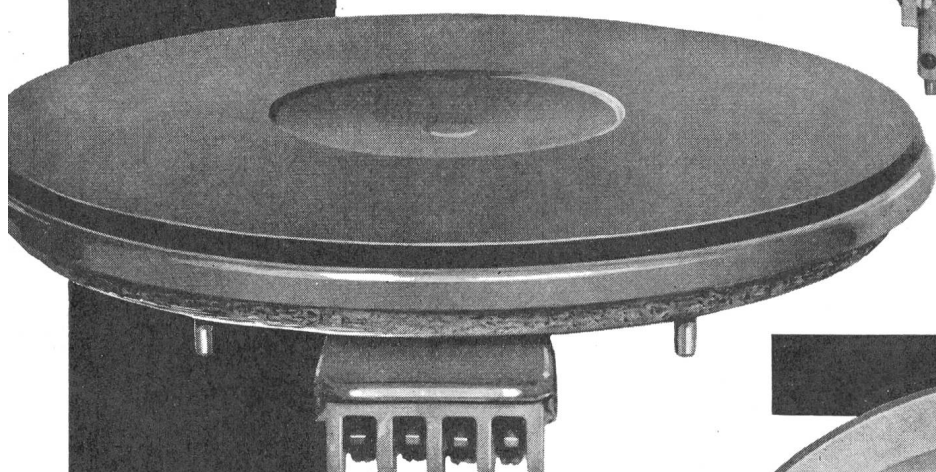

Nähere Angaben in  
unserem Prospekt No.  
624/3 oder im Z-Katalog  
Seite Z 161

## OTTO FISCHER AG

Sihlquai 125 - Postfach Zürich 23 Tel. (051) 423311





# Elektronen- röhren für höchste Ansprüche

Sehr viele Fluggesellschaften rüsten beispielsweise ihre Funk- und Radionavigationsanlagen mit General Electric Five-Star-Röhren aus, um den überaus hohen Sicherheitsansprüchen genügen zu können.

General Electric  
Five-Star-Röhren, Empfänger-  
röhren, Industrie-Röhren

GENERAL  ELECTRIC

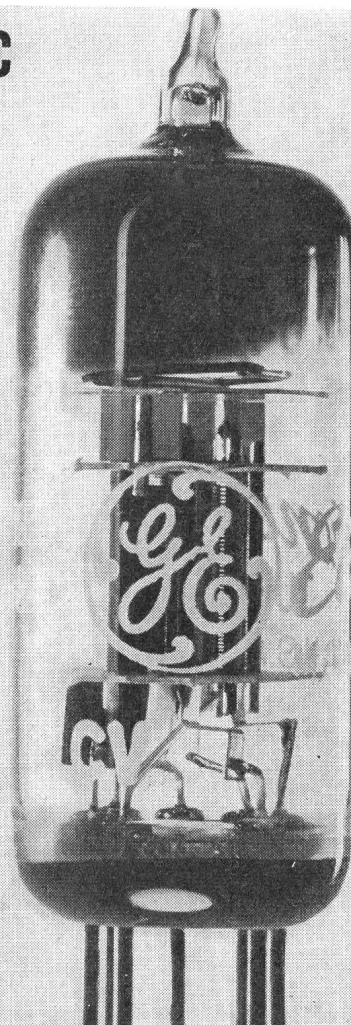

Generalvertretung  
für die ganze Schweiz

Novelectric AG Zürich  
Abt. Industrielle Elektrotechnik  
Claridenstr. 25, Tel. 051-255890  
Novelectric AG Bern  
Aarberggasse 40  
Telefon 031-91091  
Novelectric SA Genève  
9, rue Céard, tél. 022-26 03 38





## Im Auto – und doch von jedem Telephon aus erreichbar

Nehmen wir an, Sie sind mit Ihrem Wagen unterwegs. Plötzlich werden Sie dringend benötigt; von einem Mitarbeiter, von Ihrem Büro oder von Ihrer Praxis.

In ein paar Sekunden werden Sie gefunden. Nämlich so: Ihr Büro ruft Nr. 11 an, verlangt einen Autoruf auf Ihren Wagen... und schon leuchtet bei Ihnen am Armaturenbrett ein rotes Lämpchen auf. Das bedeutet: «ans nächste Telephon bitte!». Sie begeben sich zum nächsten Telephon, läuten Ihr Büro oder Ihre Praxis an – und der Kontakt ist hergestellt.

Autoruf ist eine einfache, wenig kostspielige Suchanlage, die tadellos funktioniert. Autoruf: für Unternehmer, Architekten, Ärzte, Vertreter, Kundenservice, Transportgeschäfte usw.

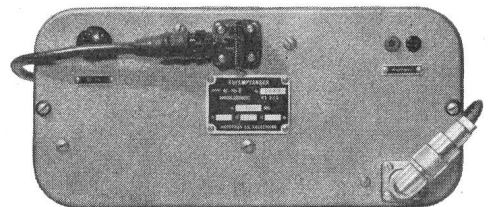

### Technische Daten der Empfangsanlage

Bedienungsgerät: 1 Betriebsschalter mit Kontrolllampe, 1 Abstelltaste, 1 Anruflampe (auf Wunsch mit Summer, Hupe oder Flackerlicht)  
Empfänger: Super-Regenerativ-Schaltung, Empfindlichkeit  $0,4 \mu V$   
Breite 32 cm, Höhe 15 cm, Tiefe 20 cm  
Rufselektion durch tonselektive Schaltelemente im Impulsfolgeverfahren, mit dreifacher Prüfung auf richtige Impulsfolge. Speisung aus Autobatterie (6, 12 oder 24 V)  
Antenne: Autoantenne mit Transformator oder Anschluss an Autoradio-Antenne mit Antennenweiche

Fabrik in Solothurn

Büros in Zürich, Basel, Bern

# AUTOPHON



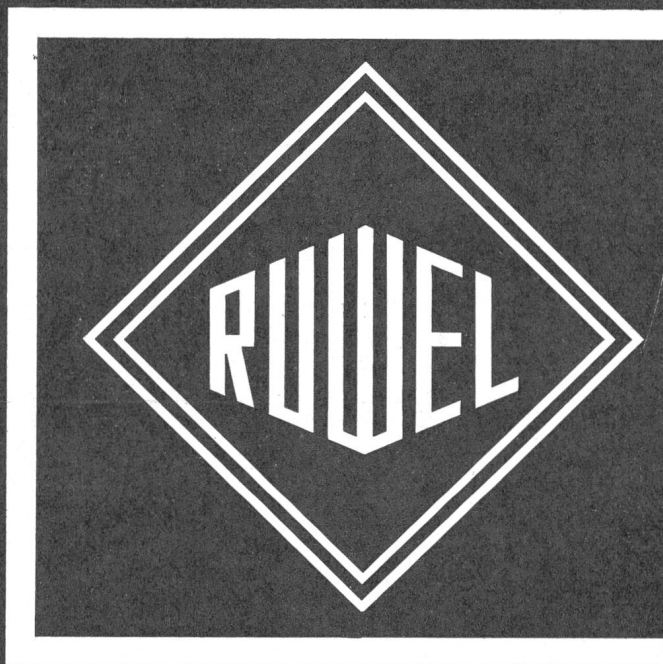

gedruckte  
Schaltungen  
sind  
billiger

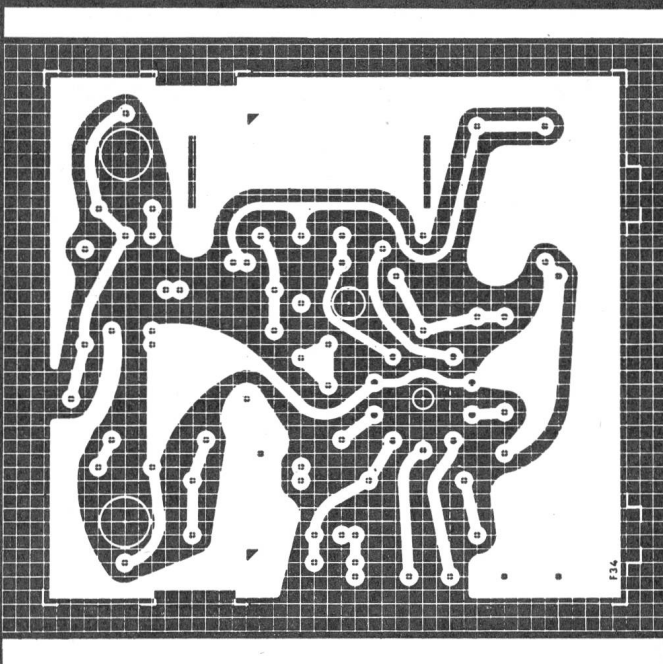

fragen  
Sie  
uns

Dewald AG  
Zürich

Seestr. 561 Tel. 051/451300



## Das NEUESTE in einem bewährten Programm



**Vor drei Jahren** führten wir mit grossem Erfolg das erste Serviscope\* in der Schweiz ein. Letztes Jahr erschien die Doppelstrahl-Ausführung und fand wiederum weite Verbreitung. Jetzt bringen wir das neueste Modell, S 42, eine Weiterentwicklung des Original Serviscope für höhere Ansprüche.

- 4" Spiral-Nachbeschleunigungs-Rohr mit 3,7 kV Endbeschleunigung.
- Höhere Verstärkung – max. 10 mV Ablenkempfindlichkeit.
- Exklusiver, ausziehbarer Dunkelschacht.
- Impulsauffhellung für einmalige Ablenkungen.
- HF-Synchronisation, für die Y-Verstärkereigenschaften bemessen.

Geeichter Abschwächer – Geeichte Zeitbasis (bis hinunter zu 5 sec/cm) – X-Verstärkerdehnung bis 10 x Schirmdurchmesser  
 Gleichstromgekoppelte Rücklaufastastung – Universelle Triggerung – Beleuchtete Koordinatenscheibe – Gewicht 8 kg – Preis Fr. 1.660.–

Grundsätzlich das gleich robuste und leichte Vielfachgerät wie sein bewährter Vorgänger, hat der S42 alle Eigenschaften, um mit seiner grossen Schreibgeschwindigkeit und zusätzlichen hohen Empfindlichkeit allen Ansprüchen zu genügen, die an einen KSO mit dem Bereich von 0...6 MHz gestellt werden können. Ursprünglich für Entwicklung und Unterhalt von Rechenmaschinen konstruiert, findet der S 42 besonders da Anwendung, wo Impulse mit tiefen Wiederholungsfrequenzen zu messen sind. Ein einzelner 1 usec Impuls z. B. ist sichtbar und kann leicht photographiert werden. Daneben eignet er sich ganz allgemein für alle Anwendungen in Labor und Betrieb.

\* 'Serviscope' is the registered trade mark of

**TELEQUIPMENT** 

Generalvertretung für die Schweiz: DEWALD AG. Seestrasse 561 Zürich 38 Tel. (051) 45 13 00

Zu den Telequipment Oszilloskopen (und zu allen anderen Marken) empfehlen wir unsere Photocameras der Fa. D. Shackman & Sons London

# ELSOLD-LÖTZINNDRAHT

**ELSOLD** ist aus reinsten Metallen hergestellt

**ELSOLD** fliesst rasch und bindet schnell

**ELSOLD** ist absolut **korrosionsfrei**  
(von der PTT geprüft)

Verlangen Sie Unterlagen und Preise

**SAUBER + GISIN**

## SCHONT DIE KUPFERSPITZEN

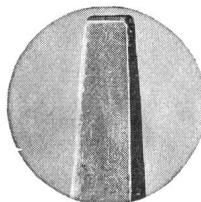

Kupferspitze  
ungebraucht

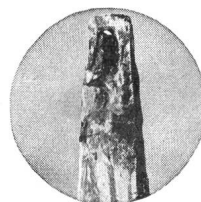

nach ca. 1400  
Normallötungen

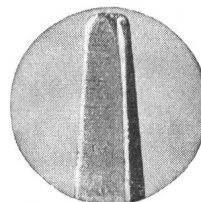

nach ca. 25 000  
Lötungen mit ELSOLD

SAUBER + GISIN AG · HÖSCHGASSE 45 · TEL. 051 34 80 80 · ZÜRICH 8

35.01

# Klar sehen – auf **OSRAM** \* bestehen

Was leuchtet in den Strassen...

**OSRAM-HQL-Lampen**, wenn es um sicheres  
Licht geht.

**OSRAM-HQL-Quecksilber-Hochdruck-Lampen**  
mit hoher Lichtausbeute sind langlebig,  
äusserst widerstandsfähig und brauchen  
geringe Wartung.

OSRAM AG. Zürich 22, Telephone 051 / 32 72 80

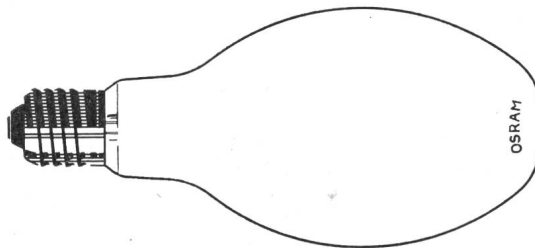

\*OSRAM-Lampen langlebig und zuverlässig





# AEG Elektromechanische Geräte

## ELDRO-HUBGERÄT

Zur Betätigung von Klappen, Türen, Pressen, Kupplungen usw.  
Als Bremsregler für Hubwerke, Seilbahnen usw.

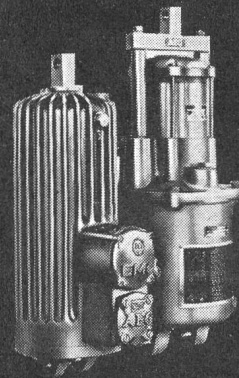

Typenreihe für  
Hubarbeit von

75 — 3000 cm kg

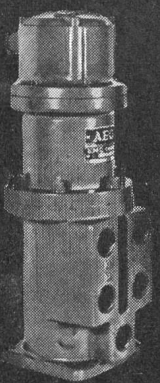

Elektroden-Regelung für Lichtbogenöfen

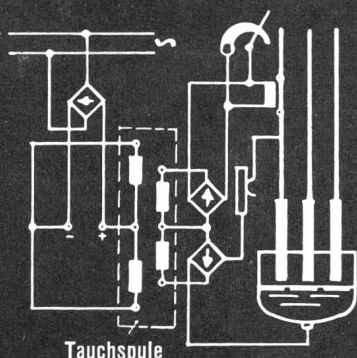

Tauchspule

## TAUCHSPULENREGLER

Zur Verwendung als Steuergerät  
oder in stetigen Regelkreisen.  
Mechanischer Ausgang  $\pm 4$  mm  
Hydraul. Ausgang  $\pm 100$  l/min

## Elektromagnetische FÖRDERGERÄTE

angetrieben durch wartungsfreie,  
motorlose und robuste Vibratoren.  
Kontinuierliche Steuerung.

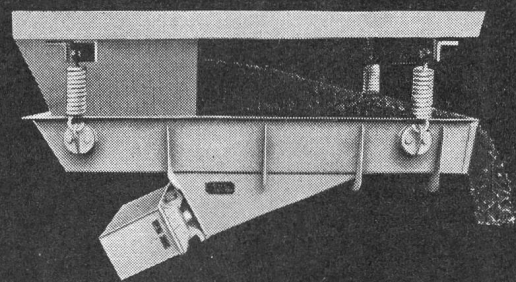

Vibrations-Förderrinnen,  
-Rohre, -Siebe, -Rüttler

Md = 0,3  
bis  
1200 m kg

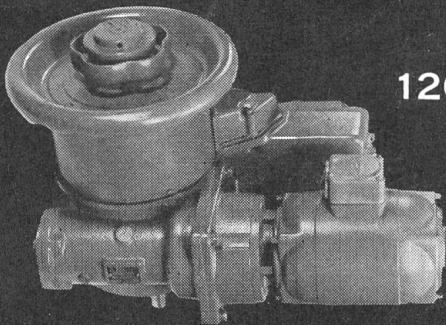

## DREHMO-ANTRIEB

Das ideale Stellglied, drehmoment-  
abhängig – wegabhängig schaltbar,  
zur Fernsteuerung, Regelung und  
Automatisierung in Industriewerken,  
z. B. für Schieberantriebe usw.

**ELEKTRON AG**

Zürich 2, Seestrasse 31  
Telephon 051 / 25 59 10

Steckdose mit Schutzkontakt  
Ausführung  
mit Berührungsschutz

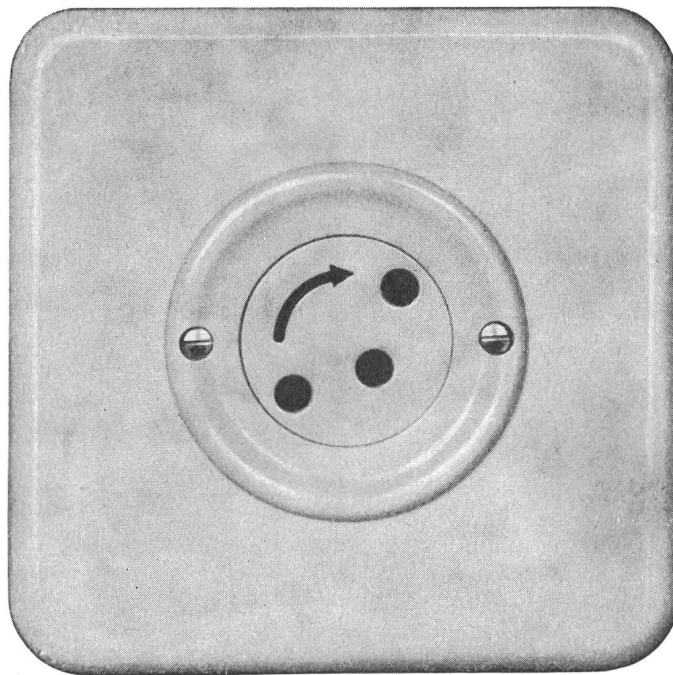

Verschiedene unserer  
Modelle wurden mit  
der Anerkennungs-urkunde  
«Die gute Form»  
ausgezeichnet.



76003 BS Pmi  
2 P + E  
2 P + T 10 A 250 V

Die Kontakthülsen sind  
durch eine Drehscheibe  
gegen beabsichtigte  
Berührung zugedeckt.

Der Stecker kann erst nach  
entsprechender Drehung  
der Sperrscheibe  
eingeführt werden.

**Adolf Feller AG Horgen**

## Gefederte Einbauklemmen

für Installationen, die Erschütterungen oder  
der Explosionsgefahr ausgesetzt sind  
Klemmschrauben gegen  
Selbstlockern gesichert

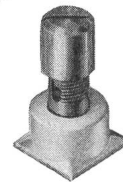
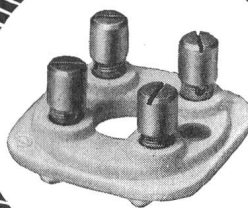
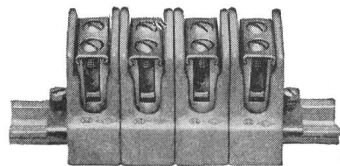

rüttelsicher

(Ex)e



**OSKAR WOERTZ, BASEL**  
**FABRIK ELEKTROTECHN. ARTIKEL**  
MARGARETHENSTRASSE 36-38 TELEPHON (061) 34 55 50



# Gebrüder Rüttimann Zug

AKTIENGESELLSCHAFT FÜR ELEKTRISCHE UNTERNEHMUNGEN

- Hochspannungsleitungen bis 380 000 Volt
- Transformatorstationen
- Ortsnetze - Kabelanlagen
- Telefonlinien
- Bahnleitungen
- Schwebbahnen

SAIA

## Schaltuhren Zeitschalter

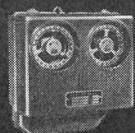

**Schaltuhr:** 2 A 1...2polig

**Zeitschalter:** 1 Hauptstromkreis: 10...60 A 1...4polig  
1...4 Nebenstromkreise: 2...10 A 1polig

Funktionsauslösung durch Tages-, Wochen- oder astron. Zeitscheiben oder deren Kombinationen

Gehäuse: Isolierpreßstoff, Blech, Guss

Präzisionsankeruhrwerk

automatischer Uhraufzug

3½...6 Tage Gangreserve

Schaltindexe stufenlos verschiebbar

minutengenau einstellbar

kürzeste Schaltperiode ca. 3 Min.

vielseitige Verwendungsmöglichkeiten

Ausführliche Unterlagen durch

# Motorschutzschalter

neu neu neu

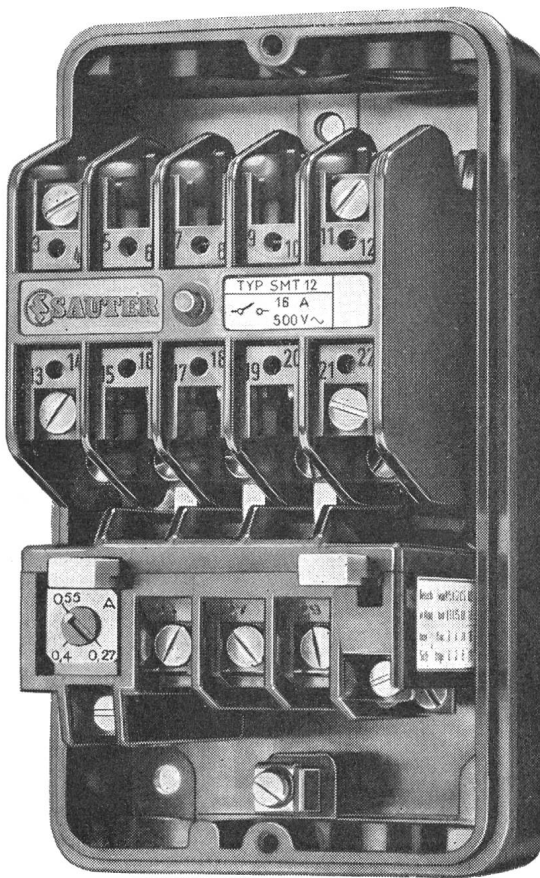

## Typ SMT

Der Motorschutzschalter mit thermischem Ueberstromauslöser dient zum Schalten von Motoren bis 16A~

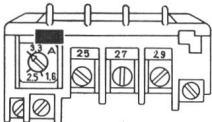

Normalausführung des thermischen Auslösers mit Rückstelltaste

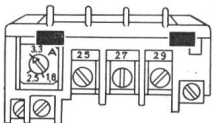

Variante D mit Rückstell- und Dauerimpulstaste

- Geringe Aussenmasse  
93 x 165 x 119 mm
- In Isolierpresstoff- oder Blechgehäuse lieferbar
- Massive, leicht zugängliche Klemmanschlüsse
- Spule leicht auswechselbar
- Prellfreie Kontakte
- Hohe mechanische und elektrische Lebensdauer
- Lageunabhängige Funktion
- SEV geprüft

Katalog E5, Blatt 25



**Fr. Sauter AG., Basel 16**  
Fabrik elektrischer Apparate  
Telephon 061/32 44 55, Telex 62 260

I 132

Technische Büros in Zürich, Bern, St. Gallen, Genf und Lausanne

Wer ein  
Licht  
anzündet,  
dem  
geht ein  
Licht auf

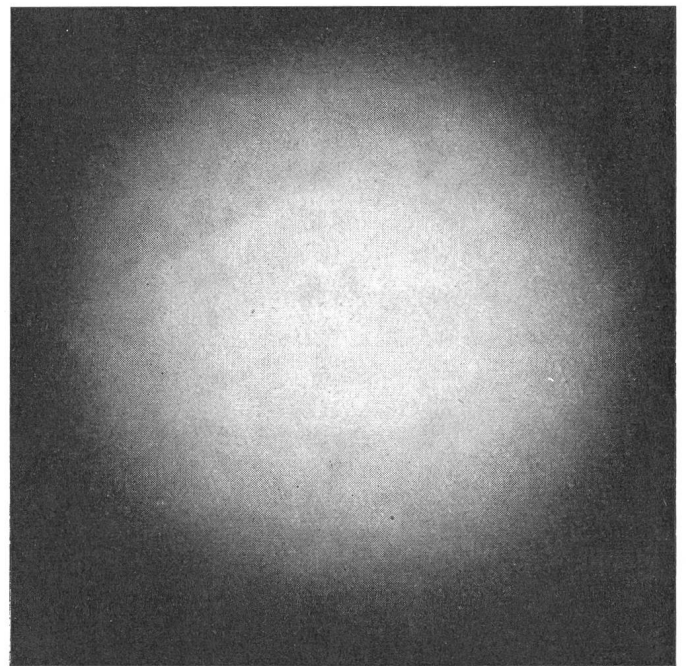

**BAG TURGI**

**BAG Bronzewarenfabrik AG Turgi**  
Lichtveredlung -  
wir lösen jedes Beleuchtungsproblem





**CÂBLE A GAINÉ ONDULÉE  
EN CUIVRE OU ACIER**

**KABEL MIT WELLMANTEL  
AUS KUPFER ODER STAHL**

**DES CÂBLERIES ET TRÉFILERIES DE COSSONAY**



## Schalten und walten . . .

Mit SEV-Qualitätszeichen

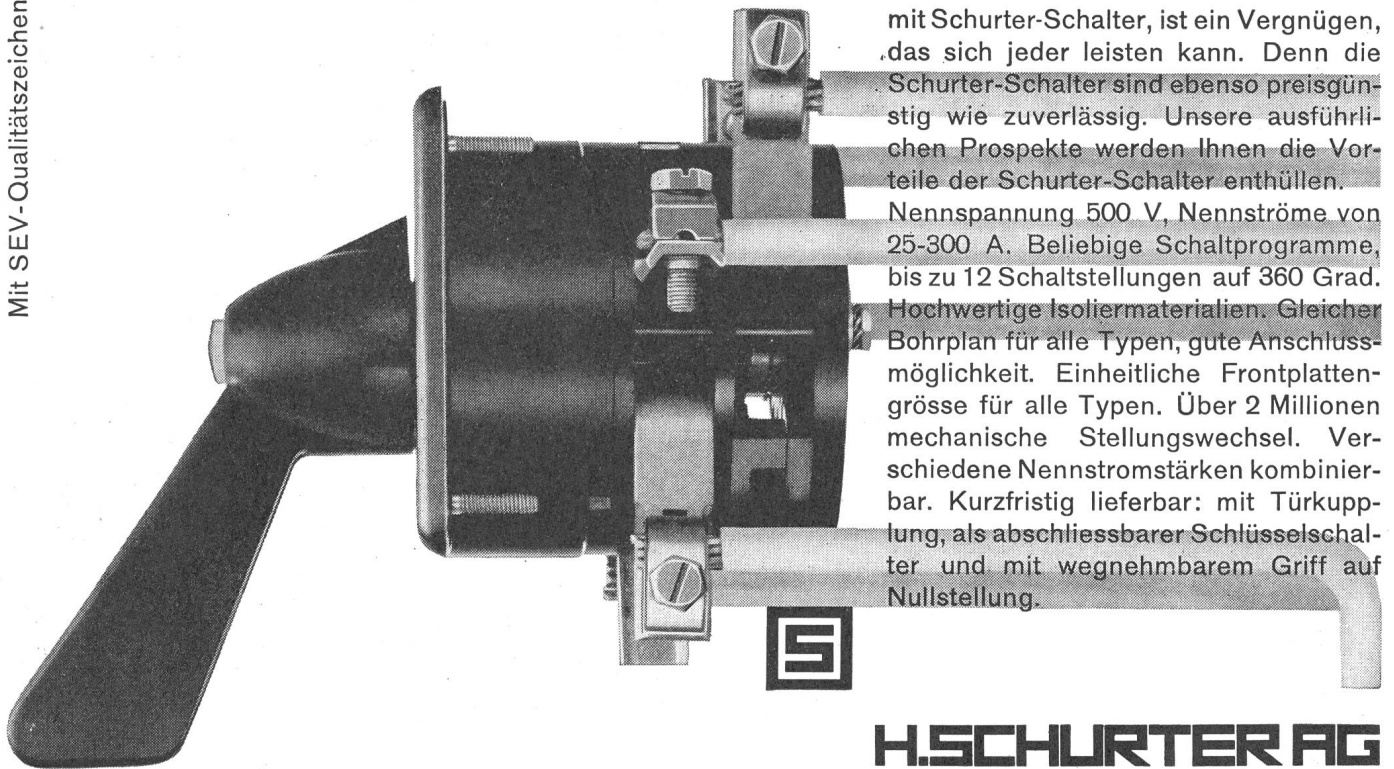

mit Schurter-Schalter, ist ein Vergnügen, das sich jeder leisten kann. Denn die Schurter-Schalter sind ebenso preisgünstig wie zuverlässig. Unsere ausführlichen Prospekte werden Ihnen die Vorteile der Schurter-Schalter enthüllen. Nennspannung 500 V, Nennströme von 25-300 A. Beliebige Schaltprogramme, bis zu 12 Schaltstellungen auf 360 Grad. Hochwertige Isoliermaterialien. Gleicher Bohrplan für alle Typen, gute Anschlussmöglichkeit. Einheitliche Frontplattengrösse für alle Typen. Über 2 Millionen mechanische Stellungswechsel. Verschiedene Nennstromstärken kombinierbar. Kurzfristig lieferbar: mit Türkuppelung, als abschliessbarer Schlüsselschalter und mit wegnehmbarem Griff auf Nullstellung.



**H. SCHURTER AG**

Fabrik elektrotechnischer Artikel

Luzern/Schweiz

Tel. 041 / 310 41

K

## LEISTUNGS - TRANSFORMATOREN

**Ofentransformatoren  
Reguliertransformatoren mit  
Last-Stufenschalter**

Auch Leistungstransformatoren  
mit

**unbrennbarer  
Chlor-Diphenyl-Füllung**

**Im Bild:  
Reguliertransformator  
mit Last-Stufenschalter**

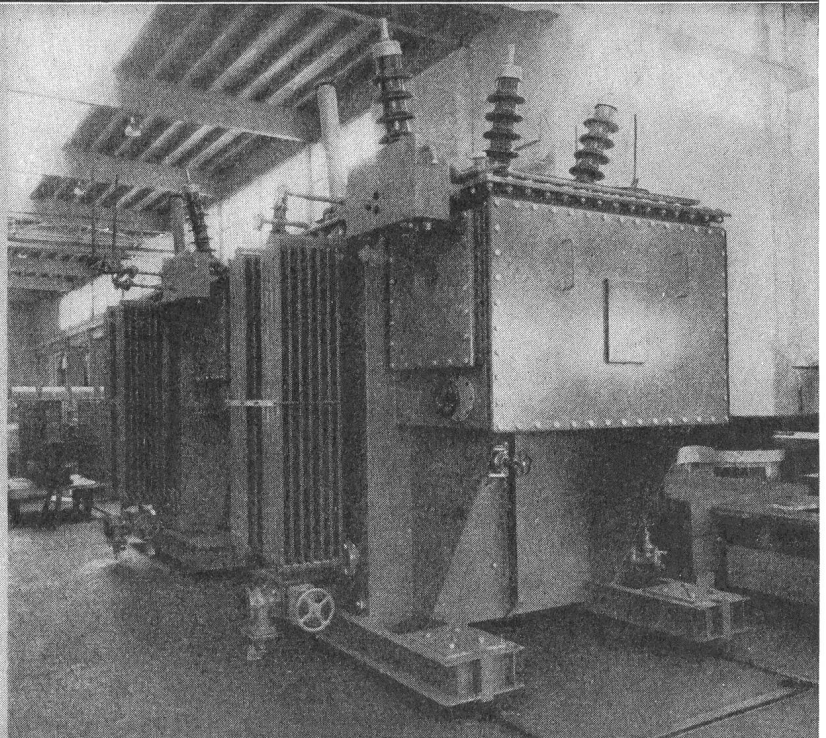

**MOSER-GLASER & CO. AG. MUTTENZ BEI BASEL**

SPEZIALFABRIK FÜR TRANSFORMATOREN, MESSWANDLER UND ANGEWANDTE APPARATE



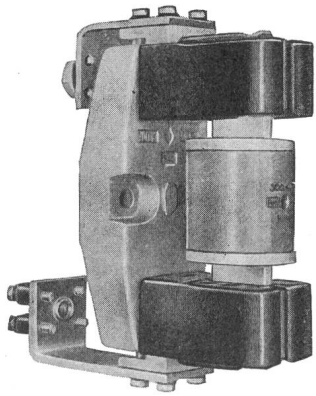

**R&S**

**NH-  
Material**



mit neuartigen, auswechselbaren Anschluss-  
fahnen für Anschluss aller Größen an gleicher  
S'schiene.

Verlangen Sie Liste 22b

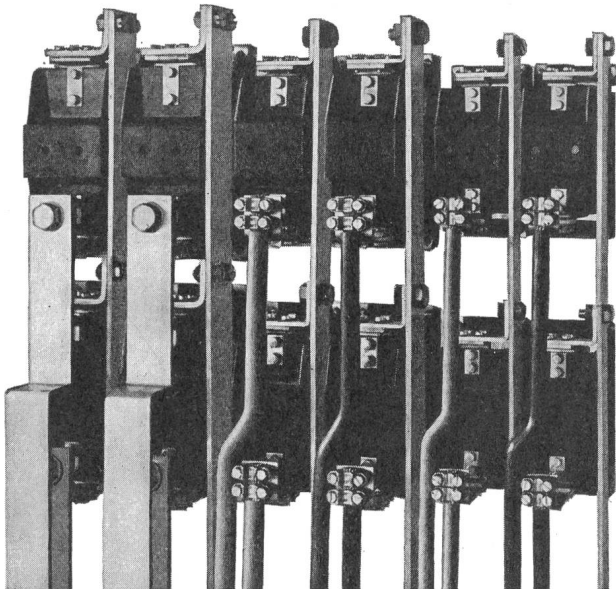

Seitlich versenkt angeordnete Vertikal-  
S'schienen, gut zugängliche Anschluss-Stellen

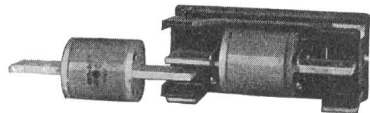
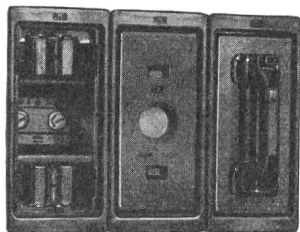

**RAUSCHER & STOECKLIN AG.  
SISSACH**

FABRIK ELEKTRISCHER APPARATE  
UND TRANSFORMATOREN

## Plasticleuchten

5 interessante Typen  
aus dem neuen Fluora-Katalog

Modell  
aus dem Katalog  
Seite C-8

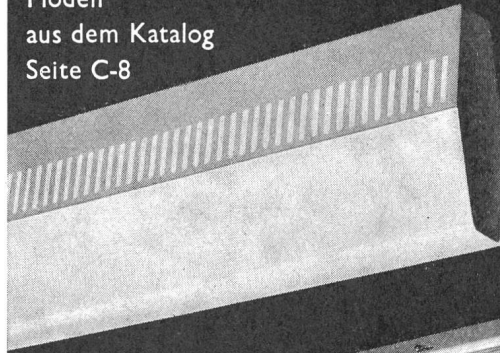

Seite C-10

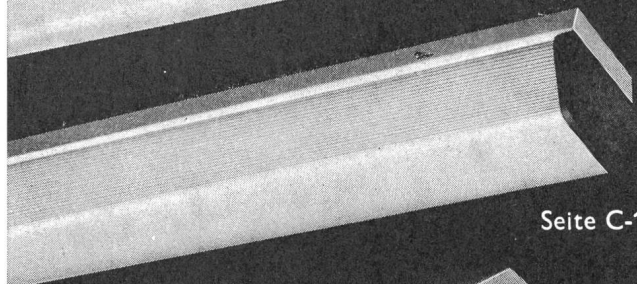

Seite C-12

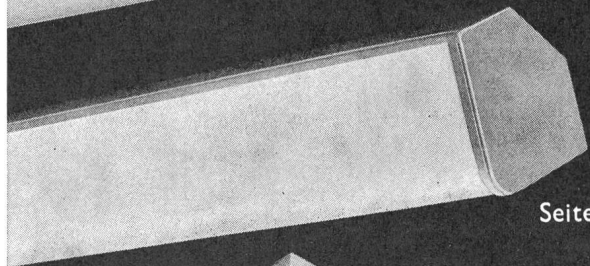

Seite C-15

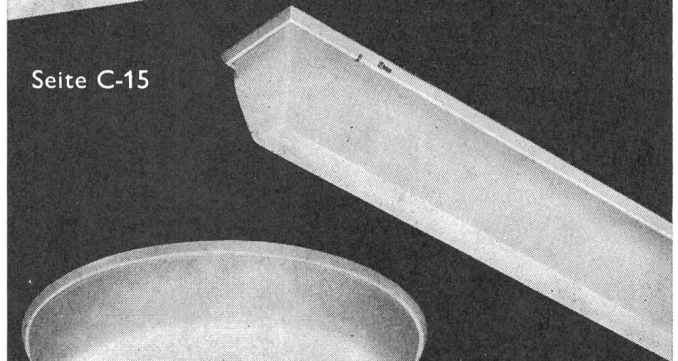

Seite C-17



FLUORA Herisau  
Spezialfabrik  
für Fluoreszenz-Leuchten  
Tel. 071 / 5 23 63

Beratung in allen lichttechnischen Fragen  
Kostenlose Ausarbeitung  
von Beleuchtungs-Projekten

Wer vorsorglich überlegt,  
denkt an kommende  
Gewitterstörungen

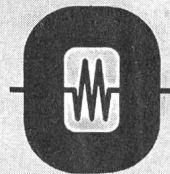

**Oerlikon-  
Überspannungsableiter**

verhindern unliebsame  
Betriebsunterbrechungen

Maschinenfabrik Oerlikon  
Zürich 50

63138.1