

Objektyp: **Advertising**

Zeitschrift: **Bulletin des Schweizerischen Elektrotechnischen Vereins :
gemeinsames Publikationsorgan des Schweizerischen
Elektrotechnischen Vereins (SEV) und des Verbandes
Schweizerischer Elektrizitätswerke (VSE)**

Band (Jahr): **52 (1961)**

Heft 6

PDF erstellt am: **19.09.2024**

Nutzungsbedingungen

Die ETH-Bibliothek ist Anbieterin der digitalisierten Zeitschriften. Sie besitzt keine Urheberrechte an den Inhalten der Zeitschriften. Die Rechte liegen in der Regel bei den Herausgebern. Die auf der Plattform e-periodica veröffentlichten Dokumente stehen für nicht-kommerzielle Zwecke in Lehre und Forschung sowie für die private Nutzung frei zur Verfügung. Einzelne Dateien oder Ausdrucke aus diesem Angebot können zusammen mit diesen Nutzungsbedingungen und den korrekten Herkunftsbezeichnungen weitergegeben werden. Das Veröffentlichen von Bildern in Print- und Online-Publikationen ist nur mit vorheriger Genehmigung der Rechteinhaber erlaubt. Die systematische Speicherung von Teilen des elektronischen Angebots auf anderen Servern bedarf ebenfalls des schriftlichen Einverständnisses der Rechteinhaber.

Haftungsausschluss

Alle Angaben erfolgen ohne Gewähr für Vollständigkeit oder Richtigkeit. Es wird keine Haftung übernommen für Schäden durch die Verwendung von Informationen aus diesem Online-Angebot oder durch das Fehlen von Informationen. Dies gilt auch für Inhalte Dritter, die über dieses Angebot zugänglich sind.

Zeitschriftenrundschau des SEV (10...11)

Zusammengestellt von der Bibliothek der Eidgenössischen Technischen Hochschule, Zürich

Die Literaturhinweise sind mit Dezimalindizes nach dem System des Institut International de Bibliographie Bruxelles versehen. Siehe die einführenden Artikel im Bull. SEV Bd. 21(1930), Nr. 2 und 8, und Bd. 40(1949), Nr. 20.

Die verwendeten Abkürzungen sind im Jahreshft Bd. 51(1960), S. 139...147, erklärt.

Die hier aufgeführten Arbeiten können von den Mitgliedern des SEV aus der Bibliothek des SEV leihweise bezogen werden. Bei Bestellungen sollen Titel, Verfasser und Zeitschrift mit Band und Nummer angegeben werden.

2. Messungen, Messgeräte

- 621.317.43.042.143. *Elektroblech-Messeinrichtung mit 25-cm-Epsteinrahmen.* Von *Andreas Ebinger.* 9 Fig., 1 Tab. AEG-Mitt. Bd. 50(1960), Nr. 8/9, S. 375...382.
Messung der Ummagnetisierungsverluste und der Magnetisierbarkeit von Elektroblechen; 25-cm-Epsteinrahmen und Messgerät, das ausser der Schaltung und den Bedienungselementen Zubehör für Messinstrumente enthält; für Betriebs- und Reihenmessungen an verlustarmen kornorientierten Kaltwalzblechen einfache Bedienung, die jede Auswertarbeit erübrigt.
- 621.317.7 : 621.3.016.1. *Portable Dynamic Electronic Speed-Torque Indicator.* By *Herman R. Weed.* 9 fig. Commun. & Electronics, Trans. AIEE, Vol. —(1960), No. 50, p. 388...392.
Basic instrument needed is an accelerometer with dynamic response indicating true starting torque, application of a 2-phase a-c instrument tachometer and high gain amplifiers to the design of a speed-acceleration instrument.
- 621.317.7.083.5. *Der Kompensograph 192 X 288.* Von *Helmut Kaufersch u. Franz Schubert.* 7 Fig., 1 Tab. Siemens Z. Bd. 34(1960), Nr. 10, S. 601...605.
Kompensationsschreiber, Kompensograph 192 X 288 entspricht der Forderung nach kleinen Abmessungen, arbeitet nach dem bewährten Potentiometerverfahren, bestimmende elektronische und mechanische Baustufen nach neuen Gesichtspunkten aufgebaut.
- 621.317.7.087.6. *A Precision, Continuous Voltage Reference for Industrial Recorders.* By *P. B. Robinson.* Commun. & Electronics, Trans. AIEE, Vol. —(1960), No. 49, p. 197...200.
New precision voltage reference for use in industrial null-balancing recorders, reference employs a Zener diode as the voltage element and replaces the conventional dry cell, standard cell and standardizing mechanism used in most recorders, supplied as standard equipment in the new General Electric strip chart recorder.
- 621.317.7.087.6. *Ein neues Schreiber-Programm für die Betriebs-Messtechnik.* Von *Franz Schubert.* 7 Fig., 1 Tab. Siemens Z. Bd. 34(1960), Nr. 10, S. 597...601.
Neuentwicklung, ganzes Geräteprogramm für das gesamte Gebiet der Betriebsmesstechnik einschliesslich der Messwerke und der Antriebskinematik.
- 621.317.725.081.4. *Digital-Voltmeter, eine Übersicht.* Von *Lothar Starke.* 10 Fig. Elektronik Bd. 9(1960), Nr. 10, S. 291...297.
Überblick über verschiedene zur Zeit hergestellte Digital-Voltmeter, angewendete Schaltungstechnik und technische Daten der Geräte.
- 621.317.727. *Measurement of Complex Voltage Ratio. Technique with Inherent Error Determination.* By *E. R. Wigan.* 1 tab., 7 fig. Electronic Technol. Vol. 37(1960), No. 11, p. 422...427.
Precise measurements of the vector ratio between two alternating voltages, measurement technique consists in forcing apparatus to measure its own errors, ideal instrument for the purpose a Cartesian-type a. c. potentiometer.
- 621.317.73 : 620.15. *An Experimental Transistor-Controlled Component Selection and Testing Machine.* By *T. C. Cardwell, J. R. W. Smith & G. H. King.* 10 fig., 1 tab. Proc. IEE, Part B, Vol. 107(1960), No. 36, p. 608...614.
Need for a selection and testing machine in the light of recent developments in the automatic assembly of components on to printed-wiring boards, operation of the machine, method of coding and technique of programming on to punched-paper tape, build-up of the electronic control.
- 621.317.74. *A Test Set for Measurement of Envelope Delay Distortion at Audio Frequencies with 1-Microsecond Precision.* By *W. A. Godd.* Commun. & Electronics, Trans. AIEE, Vol. —(1960), No. 49, p. 241...244.
Test set which has been developed for measurements of the envelope delay in the audio-frequency range and to yield a precision of 1 μ sec measurements of envelope delay distortion up to 166 μ sec.
- 621.317.753. *Neue Oszillografen.* Von *Red.* Elektron. Rdsch. Bd. 14(1960), Nr. 8, S. 328...332.
Oszillograf auf allen Gebieten der Messtechnik; Kurzbeschreibungen der auf der Deutschen Industrie-Messe Hannover 1960 vorgestellten neuen Labor-Oszillografen, die universell verwendbar sind; Spezial-Oszillografen, die für einen besonderen Verwendungszweck, meistens für die elektrische Messung nichtelektrischer Grössen, entwickelt wurden, und der neuen Oszillografenröhren.
- 621.317.755. *Neue Wege in der Oszillographie. Der Elektronenstrahl-Oscillomat, ein leistungsfähiger Mehrfach-Oszillograf mit trägheitslosen Messwerken und direkter Schrift.* Von *Werner Lange, Christian Sörensen u. Erich Schmidt.* Siemens-Z. Bd. 34(1960), Nr. 10, S. 718...723.
Registriereinrichtung, die bei Verwendung von Elektronenstrahlröhren als Meßsysteme direkte automatische Entwicklung der Oszillogramme ermöglicht, sieben Elektronenstrahlröhren mit Einzelobjektiven, drei Doppelverstärker für sechs Kanäle, zwischen 0 und 200 kHz Aussteuerung bei 1 V Meßspannung.
- 621.317.755. *Simple Stroboscopic Oscilloscope for Displaying Pulses with Short Rise Times and High Repetition Frequencies.* By *Red.* 4 fig. Electronic Appl. Vol. 19(1959), No. 3, p. 115...120.
Theory of stroboscopic or sampling oscilloscope, response of oscilloscope for sampling frequency which is subharmonic or harmonic of input signal.
- 621.317.755. *Ein neuer Elektronenstrahl-Oszillograf für eine Bandbreite von 0 bis 20 MHz.* Von *Gerhard Wolf.* 8 Fig. Elektronik Bd. 8(1959), Nr. 5, S. 139...144.
Elektronenstrahl-Oszillograf mit Breitband-Gleichspannungsverstärker, organische Kombination eines Differenzverstärkers mit einem elektronischen Zweikanal-Umschalter, Einblendung einer Messlinie zur Spannungsmessung.
- 621.317.755 : 621.382.3. *Ein batteriebetriebener Elektronenstrahl-Oszillograf mit Transistorbestückung.* Von *Lothar Starke.* 9 Fig. Elektronik Bd. 9(1960), Nr. 10, S. 303...307.
V-Verstärker, Trigger, Kippspannungs-Generator, Aufhellung, X-Verstärker, Batterie und Ladegerät, stabilisierter Stromversorgungsteil.
- 621.317.757. *Sample Method Displays Millimicrosecond Pulses.* By *William E. Bushor.* 7 fig. Electronics Vol. 32(1959), No. 31, p. 69...71.
Way to display waveforms detailed enough to permit accurate measurement of ultra-fast semiconductor switching characteristics, overall operation, sampling technique, ramp generator, strobe generator, stretcher-expander, staircase generator, sampling head.
- 621.317.76. *Direktanzeigerer Frequenzmesser für 10 Hz bis 100 kHz.* Von *H. Lennartz.* 5 Fig. Funktechnik Bd. 15(1960), Nr. 22, S. 804...807.
Vollständig transistorisiert, bei Eingangsspannungen zwischen 0,15 und 5 V weitgehend unabhängig von Amplitude und Kurvenform der Eingangsspannung, Eingangswiderstand 70 k Ω , Anzeige-Genauigkeit hängt von Genauigkeit des benutzten Drehspul-Messinstrumentes ab, geringer zusätzlicher Fehler.

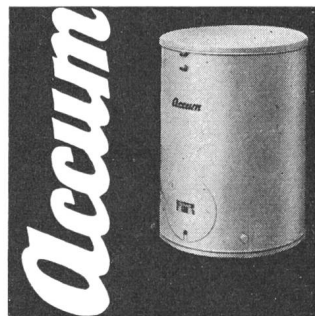
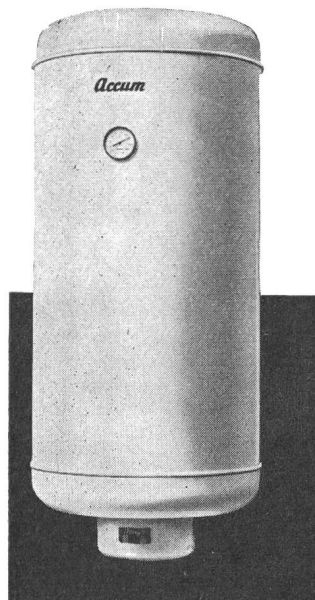

Heisswasser-
speicher rund
und flach
Einbauspeicher
Küchen-
kombinationen
mit Kessel,
eisenverzinkt
oder rostfrei

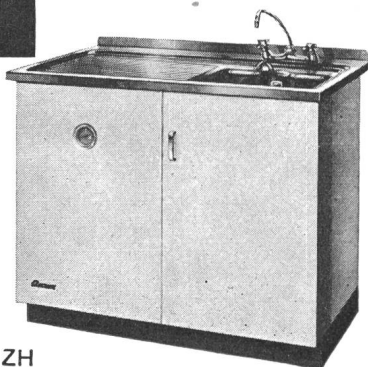
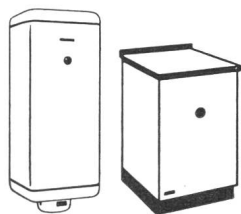

Accum AG Gossau ZH

TRILUX

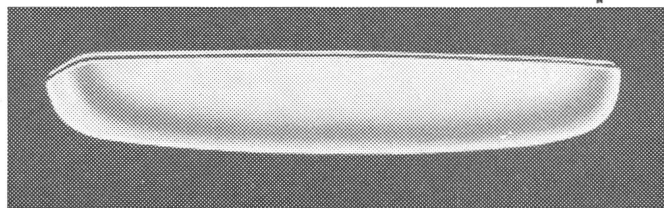

Die enormen Möglichkeiten zur Erzielung eines augenschonenden und gesunden Lichtes dokumentieren immer wieder: TRILUX-Beleuchtungskörper.

Aus der reichen Auswahl sehen Sie hier Modell 6741/U 40; Aufputz-Wandleuchte mit Wanne in opalem Kunststoff.

Vorzügliches Licht — TRILUX-Leuchten.

Projektierung, Offerte und Lieferung durch den seit 25 Jahren bekannten Fachmann

ED. BRENNER, ING.

Lichttechnik und Beleuchtung
Mühlebachstrasse 21, Zürich 8
Telefon (051) 34 20 10

3 AUTOMATENTYPEN GENÜGEN FÜR
DEN ARBEITSBEREICH VON 0 BIS 32 mm
DURCHMESSER UND 220 mm DREHLÄNGE

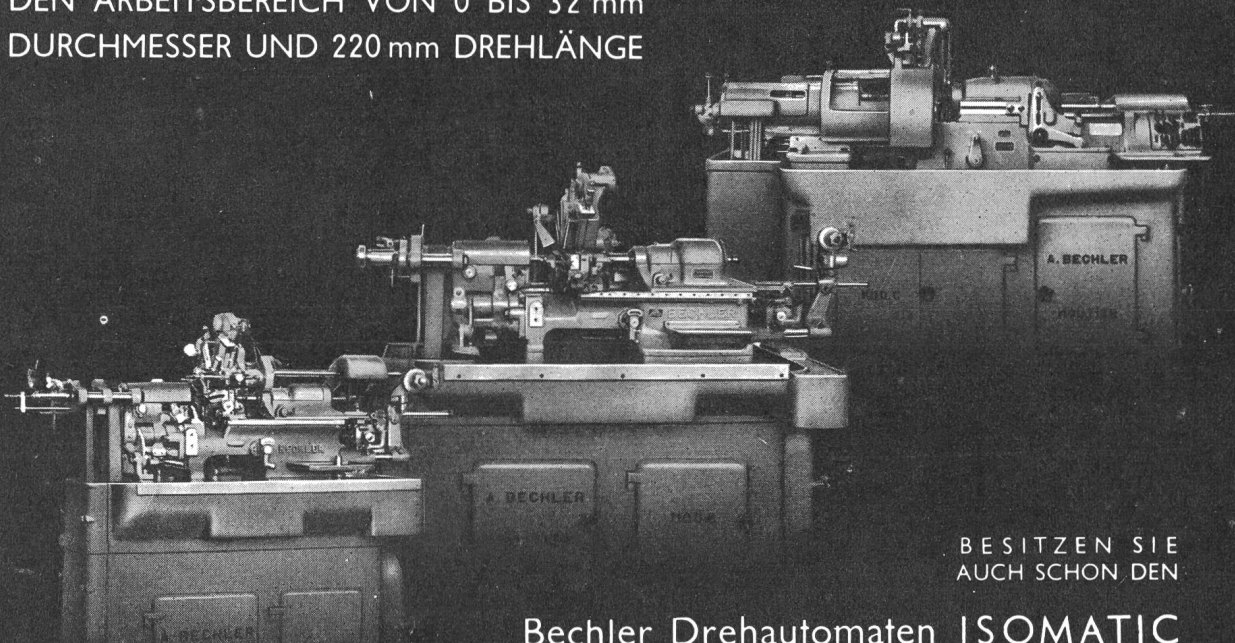

BESITZEN SIE
AUCH SCHON DEN

Bechler Drehautomaten ISOMATIC
zur Herstellung Ihrer Uhrenteile und übrigen
Präzisions-Werkstücke?

ANDRE BECHLER AG.

M A S C H I N E N F A B R I K M O U T I E R S C H W E I Z

- 621.317.761. *A Frequency Measuring Receiver*. By G. F. Meakes. 3 fig. Electronic Engng. Vol. 32(1960), No. 393, p. 712...716.
Combination of high stability receiver and digital frequency counter enables carrier frequency of transmissions to be measured quickly and accurately, instrumental accuracy unaffected by modulation or poor signal to-noise ratio, measurements possible with signal carrier levels of less than one microvolt.
- 621.317.772. *Vielfachinstrumente zur Messung von Wechselstromgrößen nach Betrag und Phase*. Von Michael Sangl. 11 Fig. ATM Lfg. 281 (Juni 1959), Blatt V 3631-9.
Vielfachinstrumente, welche den Phasenwinkel aus einer Stromsumme oder -differenz erfassen, Ucosi, Multavi; Vielfachinstrumente, welche den Phasenwinkel mit Hilfe einer Stromsumme und -differenz erfassen, Polymeter.
- 621.317.782. *Messung der Mittel- und Höchstwerte der Belastungen in den öffentlichen Energieverteilungsnetzen*. Von P. Gaussens. 16 Fig. Elektr.-Wirtsch. Bd. 59(1960), Nr. 20, S. 712...716.
Kostenechte Erfassung und Verrechnung der abgegebenen elektrischen Energie, komplizierte Messgeräte, zeitraubende Auswertung bisher notwendig, neuartige Geräte gestatten eine Registrierung der Messwerte in digitaler oder analoger Form und ihre leichte Auswertung in modernen Rechenmaschinen.
- 621.317.784. *Apparecchiatura elettronica per la misura di piccole potenze a frequenza industriale*. Di F. Gasparini e G. Zingales. 9 fig. Energia elettr. vol. 37(1960), no. 9, p. 815...820.
Principio di funzionamento di una apparecchiatura, le correnti che percorrono le bobine di un ordinario strumento elettrodinamico sono asservite, mediante amplificatori elettronici, alla tensione ed alla corrente da misurare, in ampiezza e fase, strumento per tensione di 1,5 V, con errori dell'ordine dello 0,5 %.
- 621.317.784.025.4. *Mehrphasenwattmeter beruhend auf der magnetischen Widerstandsänderung von Halbleitern*. Von M. J. O. Strutt u. S. F. Sun. 10 Fig. Bull. SEV Bd. 50(1959), Nr. 10, S. 452...458.
Einphasenwattmeter für Wirkleistung, Einphasenwattmeter für Blindleistung und für Scheinleistung, Mehrphasenwattmeter, Kompensierung von Temperatureffekten, Größenordnung der Gleichspannungen am Halbleiterplättchen, Frequenzverhalten, Hochfrequenzwattmeter, Vergleich mit Hallwattmetern.
- 621.317.784.029.6. *Ein Leistungsmesser hoher Empfindlichkeit für den Frequenzbereich 10 MHz bis 12,4 GHz*. Von Martin Ebisch. 7 Fig. Siemens Z. Bd. 33(1959), Nr. 9, S. 572...575.
Im Höchstfrequenzbereich lässt sich die elektrische Leistung genau mit thermischen Verfahren messen, Widerstandsänderung in einem Absorber, Leistungsmesser, bei dem der Thermistor von einem NF-Regelverstärker stets auf einen konstanten Widerstandswert aufgeheizt wird.
- 621.317.785. *Evolution dans les procédés d'enregistrement des puissances en vue de l'automatisation de l'étude statistique des charges des réseaux*. Par Paul Gazelet. 4 fig. Bull. Soc. franç. Electr., 8^e sér., t. 1(1960), n^o 10, p. 678...684.
Machines arithmétiques offrant des possibilités nouvelles dans l'étude statistique des charges, enregistreurs classiques mal adaptés à la collecte des formations nécessaires à l'emploi de cette technique, nouveaux systèmes d'enregistrement spécialement adaptés, étude technico-économique de leur domaine d'emploi respectif.
- 621.317.785. *Grossbereichzähler und Meßsätze*. Von K. Weber. 10 Fig. Elektr.-Wirtsch. Bd. 59(1960), Nr. 20, S. 707...711.
Grossbereich-Elektrizitätszähler, die bis zu einem Vielfachen ihrer Nennleistung genau anzeigen, Verwendung auf dem Gebiet der Meßsätze, Vereinfachung der Zähler- und Wandler-Nennstromstärken, Vergrößerung des Belastungsbereichs, Messgenauigkeit und Messwertkonstanz über lange Zeit wesentlich verbessert.
- 621.317.785. *Energy Meters*. By E. Roscoe. 8 fig. J. IEE Vol. 6 (1960), No. 69, p. 524...529.
Energy meters for charging domestic, commercial and industrial consumers, various tariffs at present used and their effect on the method of measuring electrical energy and design of meters; off-peak loads, power-factor clauses and summation metering.
- 621.317.785 : 621.311.153. *The Influence of Consumers' Load/Consumption Characteristics on Metering Practice*. By L. B. S. Golds. 10 fig., 6 tab. Proc. IEE, Part A, Vol. 106(1959), No. 29, p. 342...356.
Results of investigations, consumption characteristics of domestic consumers' installations combined with results of pilot tests giving over 400 sets of data and their influence upon performance, utilization and design of integrating meters, possible revision of standard ratings of meters.
- 621.317.785.024. *Nuovo tipo di contatore per reti a corrente continua*. Di Giorgio Savastano. 14 fig. Energia elettr. vol. 37(1960), no. 10, p. 908...917.
Principio di funzionamento e possibilità di nuovo tipo di contatore per corrente continua costituito da un convertitore che alimenta la bobina voltmetrica di un contatore monofase attraverso un resistore e la bobina amperometrica attraverso una reattanza saturabile.
- 621.317.785.025.3. *Hochbelastbare Drehstromzähler*. Von S. E. Lindberg. 18 Fig. Ericsson Rev. Vol. 36(1959), No. 2, S. 50...57.
Meßsysteme, Bremsmagnet, Rotor, Zählwerk, Gehäuse, Anschlussklemmenleiste, Isolation.
- 621.317.785.087.6. *Photographisches Aufnehmen von Zählerständen*. Von M. Keppler. 4 Fig. Bull. SEV Bd. 50(1959), Nr. 12, S. 561...563.
Einfache Methode, um Zählerstände in einer Schaltanlage photographisch aufzunehmen, sämtliche Zählerstände gleichzeitig mit geringem Zeitaufwand festgehalten.
- 621.317.785.003.1. *Service rationnel de révision des compteurs*. Par H. Mühlethaler. 6 fig. Bull. ASE t. 51(1960), n^o 22, p. 1164...1166.
Les Forces Motrices de la Suisse Centrale à Lucerne ont mis récemment en service leur nouvelle station d'étalonnage des compteurs, installation moderne et service de révision des compteurs rationalisés.
- 621.317.785.003.3. *Gedanken über Energie-Messung und -Verrechnung. Wirklichkeit und Utopie*. Von Red. 4 Fig. Bull. SEV Bd. 50(1959), Nr. 11, S. 542...547.
Heute gebräuchliches System, Nachteile, Suche nach Rationalisierungen, Lochkartensysteme, elektronische und magnetische Systeme, Fernablesung, Ideen für weitere Rationalisierungen, Ablesen der Zähler, Zähler der Zukunft.
- 621.317.794.083.7. *Telemetry Radiation Data by Frequency Variation*. By Hans Kohn Richards. 3 fig. Electronics Vol. 33 (1960), No. 11, p. 84...87.
Three types of radiation monitor, information about their relative advantages, the way in which they are connected to telemetry transmitters.
- 621.317.8. *Analytische Untersuchung des kA^2h/kWh -Tarifs*. Von K. Staraschek. 6 Fig., 1 Tab. Elektr.-Wirtsch. Bd. 58 (1959), Nr. 13, S. 465...469.
Quotient aus Angaben zweier Zähler kA^2h/kWh als Bezugsgröße für Grundpreis; Grundpreis einem verhältnismäßig kleinen Leistungspreis zuzüglich eines anteiligen Arbeitspreises gleichwertig, der neue Tarif wird sodann mit bestehenden Sondertarifen und Allgemeinen Tarifen verglichen, er regt Abnehmer an, ohne seine Lastpitze zu senken.
- 621.317.8(494.23). *Die Entwicklung des Haushalt-Einheitstarifs beim Elektrizitätswerk Basel*. Von P. Troller. Bull. SEV Bd. 50(1959), Nr. 10, S. 493...497.
Haushalt-Einheitstarif in zwei Etappen eingeführt, Haushalt-Grundgebührentarif vom Jahre 1940 mit der Wohnungsfläche als Parameter, Tarifrevision, Zimmerzahl der Wohnung als Parameter für die Bestimmung der Abonnementstaxe für alle Haushaltungen.

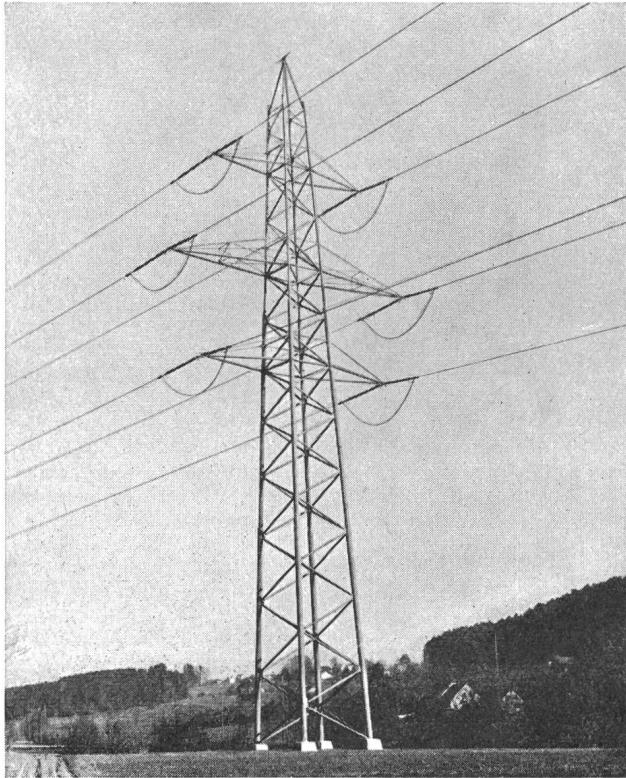

Ersparen Sie sich

kostspielige Unterhaltsarbeiten an
Ihren Eisenbauwerkteilen durch eine

Verzinkung im Vollbade

in der Praxis tausendfach bewährt
und von den Fachleuten anerkannt als
besten Rostschutz

Verzinkereierwerke

AG. KUMMLER & MATTER

DÄNIKEN SO

Telephon (062) 6 11 54/55

Kurz-, Tief- und Langbäder — Grosser Lagerplatz

OERLIKON—PAM

die neue stationäre Röhrenplatten-Batterie
im Kraftwerk

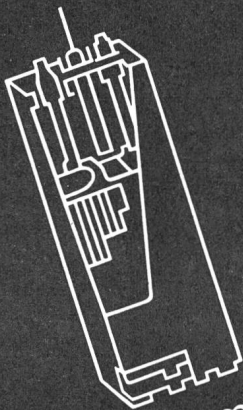

Accumulatoren-Fabrik Oerlikon Zürich 50

Wir senden Ihnen gerne Prospekte und technische Unterlagen

Telefon-Durchgangsdose Mod. Fixer

(90×64×37 mm aussen)

aus thermoplastischem Material,
mit weissem Selbstregulierdeckel
(100 x 74 mm),

zum Einbau von Klemmstegen mit
4 oder 6 Klemmen

TF 3991/TT Dose leer,

mit UP-Steckdeckel,

TF 3991/4 AP-Steckdeckel weiß
(101 x 76 x 25 mm)

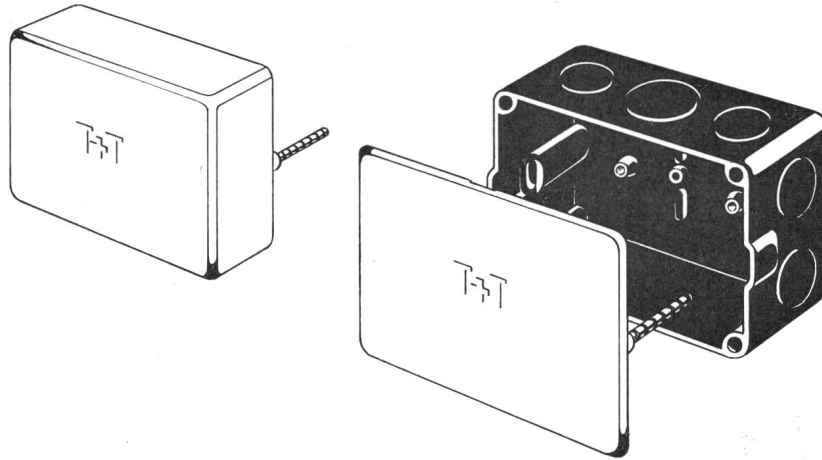

JUL. FISCHER & CO. AG.
ZÜRICH

Elektrotechnische Bedarfsartikel en gros
Ausstellungsstrasse 41 Tel. (051) 4231 13



Klein-Spannung ist ungefährlich!!

Schützen Sie Ihr Personal vor Starkstrom-Unfällen durch den Einsatz von

Handlampen-Transformatoren

mit Kleinspannung 36 Volt, primär 220 V
auf WUNSCH auch sek. 12-48 V und primär 110-250 V

ab Lager lieferbar

HLT 25-120 VA

HLI 25-120 VA

HL
100-300 VA

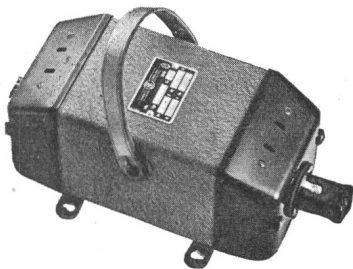

tragbar, auch als Batterie-Lade-
gerät lieferbar, Typ Combi I

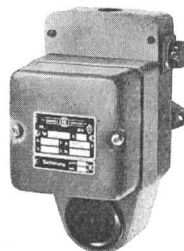

für Wandmontage
mit 1 Steckdose

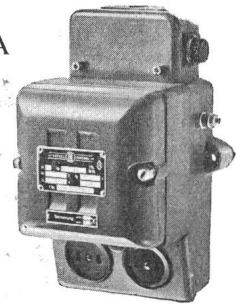

für Wandmontage
mit 2 Steckdosen

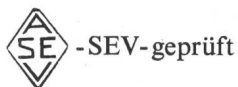

-SEV-geprüft

tropfwassergeschützt

NOBEL



ENNENDA

Elektro-Apparatebau F. Knobel & Co. Ennenda / Tel. (058) 5 28 55
Verkaufsbüro Zürich: Limmatstrasse 73, Zürich Briefadresse: Postfach Zürich 31
Tel. (051) 42 88 55/56

Vorschaltgeräte
für Fluoreszenz-Lampen



Drosselpulen für
Quecksilberdampf-Lampen
Streueldtransformatoren
für Natriumdampf-Lampen

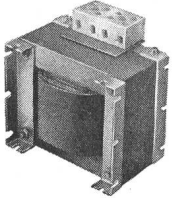

1- und 3-Phasen-
Transformatoren

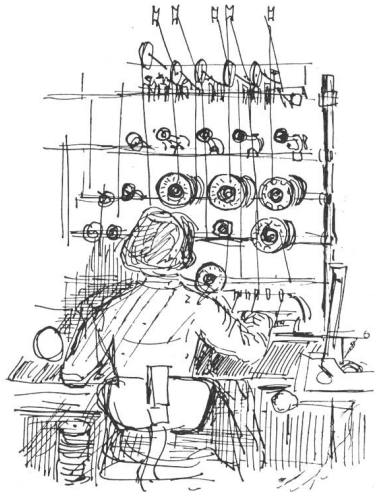
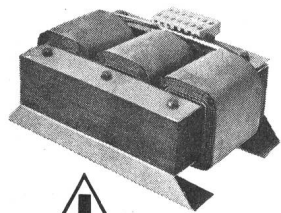

Bestes Material
präziser Wicklungsaufbau
einwandfreie
Vakuum-Imprägnierung
und sorgfältige Montage
verhelfen allen
Leuenberger-Geräten zu
ihrer überall geschätzten
konstanten Qualität



H. Leuenberger

Fabrik elektr. Apparate
Oberglatt ZH, Tel. 051/94 53 33

MUBA Halle 3 b 1 Stand 2506

Likon

SPIEGELBOILER

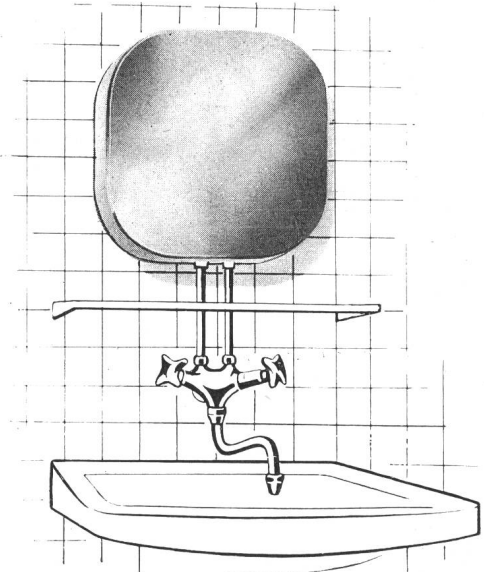

Der moderne Kleinboiler für Hotelzimmer, Einzelzimmer,
Labors usw. Verlangen Sie Prospekte!

FABRIK FÜR ELEKTROTHERMISCHE APPARATE
PAUL LÜSCHER, TÄUFFELEN/BE, TELEPHON 73545

MUBA: Halle 13 Stand 4620

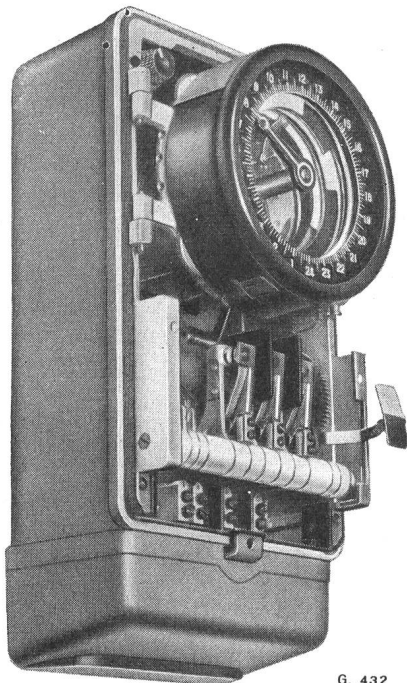

G. 432

GHIELMETTI

Schaltuhren
Fernschalter
Zeitrelais

Schalterschütze
Kontaktwerke
Temperaturregler

Fern- und Zentralsteuerungen

Spezial-Handschalter
für elektrische Antriebe und
alle Schaltkombinationen

Steuer-Druckknöpfe
Fuss-Schalter
Endschalter



Ghielmetti & Cie. AG.

Fabrik elektrischer Schaltapparate
Solothurn (Schweiz) • Tel. (065) 2 43 41
Halle 3 Stand 711

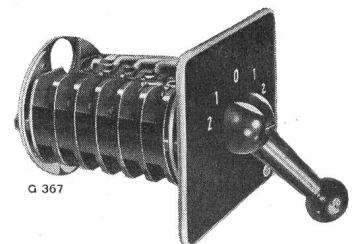

G 367

Auf dem jura- 1-Platten-Rechaud

kann man genau so schnell und komfortabel kochen wie auf einer modernen Kochherdplatte. Mit der Feinregulierung auf sechs Stufen lässt sich jedes Gericht in der richtigen Hitze kochen oder braten.

Die jura-Rechauds haben ein form-schönes Gehäuse mit Auffangrille für überlaufendes Kochgut. Kochplatte mit Überfallrand (Chrom-Nickel-Stahl), daher rostfrei.

Nr. 1074 Ø 18 cm, Gehäuse crème
feuermailliert Détail Fr. 49.80

Nr. 1077 Ø 22 cm, Gehäuse crème
feuermailliert Détail Fr. 59.50

jura
L. Henzirohs AG,
Niederbuchsiten-Olten

jura



Komfortables Kochen mit jura-Rechauds

Staubfreie, neuzeitliche Betriebsreinigung...

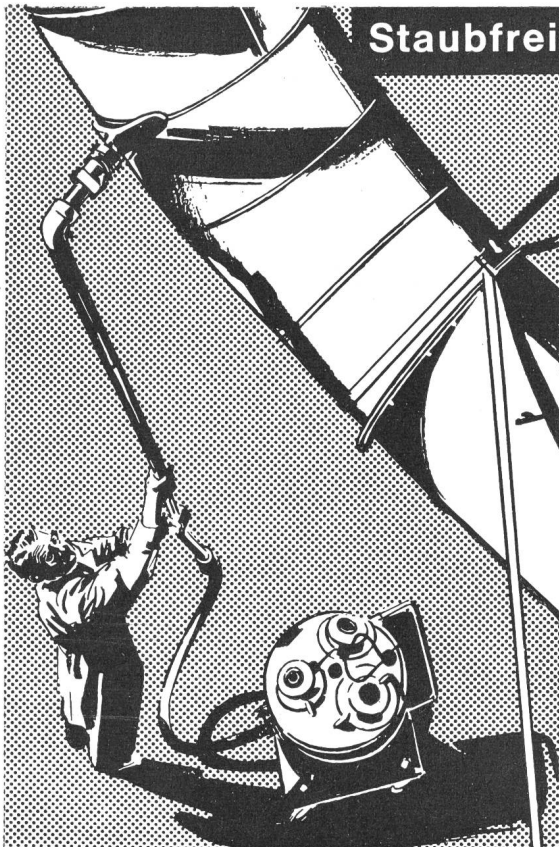

Verbesserung von Klima und Arbeitsleistung, mehr Sauberkeit in Industrie, Verwaltung und Gewerbe durch

NILFISK

GROSS-STAUBSAUGER

In einem Bruchteil der bisher aufgewandten Zeit schaffen Sie ganze Berge von Staub und Abfällen weg ... bei einer Leistung, die verblüfft. Gleichzeitig vermindern Sie Ansteckungs- und Feuergefahr.

Vorzüge, die für NILFISK entscheiden:

- Grosses Fassungsvermögen, hygienische Reinigung, äusserst leichte Bedienung
- Grösste und gleichbleibende Saugleistung
- Ablagerung des Schmutzanfalles direkt im Behälter (Zyklonsystem!)
- Handlich, beweglich, betriebssicher, wirtschaftlich

Für jeden Zweck das richtige Modell:

- NILFISK G 71 / 1-motorig
- NILFISK G 72 / 2-motorig
- NILFISK G 73 / 3-motorig

NILFISK-Industrie-Staubsauger sind erstklassige Hochleistungs-Apparate. 50 Jahre Erfahrung auf dem Gebiet der Saugtechnik bürgen für raffinierte Konstruktion und höchste Qualität.

NILFISK AG. Zürich Limmatquai 94
Tel. 051/34 53 50

- Wir wünschen Gratiszustellung Ihres Prospektmaterials über NILFISK-Grossstaubsauger
- Wir ersuchen um unverbindliche Vorführung

B 1

Adresse

BON

3



Terolin

**Rostschutz- und Dichtungslack
und Terolin-Kitt**

Hitze-, kälte-, säurebeständig u. wasserdicht, für Eisen, Blech, Holz, Beton, Asphalt u. Bedachungen aller Art. Beste Unterwasserfarbe für Kraftwerke u. Schiffe. Kein Mennigvorstrich.

Seit 44 Jahren bewährt!

Ausschliessliche Fabrikation:
R. KÄLIN, BASEL

Büro und Lager: Vogesenstrasse 167,
St. Johannbahnhof, Geleise B 6 Telephon (061) 43 02 23

Schweizerische Mustermesse 1961 Stand 2936 Halle VIII

Aussteller seit 42 Jahren

**Schweizer
Mustermesse
Basel
15.-25. April 1961**



In 21 Hallen und 17 Gruppen zeigt die Schweizer Industrie ihre Qualitäts-Erzeugnisse. Tageskarten Fr. 3.- am 19., 20., 21. April ungültig. Besondere Einkaufertage: 19., 20., 21. April. Einfache Bahnbillette für die Rückfahrt gültig.

«CASTELCO» Einbauschalter

mit dem Qualitätszeichen ASEV IA 250 V

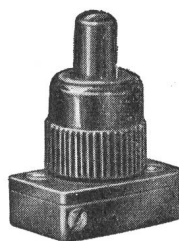

Mit hoher Mutter:

- Nr. 2615 w weiss
- Nr. 2615 B schwarz
- Nr. 2616 w leuchtend

Andere Farben auf Wunsch.

Auch lieferbar mit Lötanschlüssen oder mit Drahtenden, ferner als Ruhestrom- oder als Druckkontakt.

Kleinste Form, höchste Qualität.

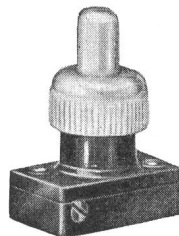

Mit niederer Mutter:

- Nr. 2617 w weiss
- Nr. 2617 B schwarz
- Nr. 2618 w leuchtend

Produkte der CASTELCO (Great Britain) Ltd.
OLD WOKING, SURREY, ENGLAND

Generalvertretung:

J. KASTL DIETIKON (ZH)

Tel. (051) 88 85 88

Bucher-
Aussenleuchten
vereinigen
Qualität
und
Schönheit

F. Bucher AG.
Zürich 5 Kornhausbrücke 5

Nr. 2353

Schweizerlampe
ALPINA

ASTRON A.G. KRIENS (LU)

RELAIS DE MESURE
SENSITACT
A TRÈS HAUTE SENSIBILITÉ

PYROR S.A. GENÈVE 28, rue des Usines
Téléphone (022) 423800

Für Abzugsprobleme, hier die Ideallösung: **WOODS-Dach-Ventilatoren**

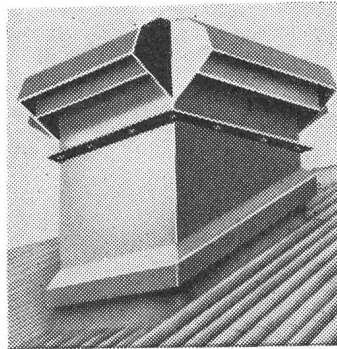

Ein guter Tip
für den Fachmann:

WOODS-Dachventilatoren sind bei Industriebauten in sehr vielen Fällen die einfachste und günstigste Ventilationsart. Hohe Leistungsfähigkeit, absolute Betriebssicherheit **ohne den Einbau von kostspieligen Luftkanälen.**

Weitere Vorzüge:
Preiswürdig, keine grossen Montagespesen

Type bis 48000 m³/h Förderleistung

Leistung mit Regulator abstufbar

Absolut ruhiger Motorengang

Formschöne, wetterfeste Ausführung für Flach-, Schräg- und Giebel-Aufbau:

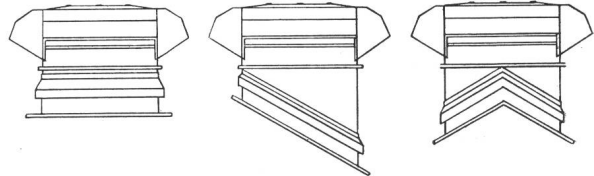

Verlangen Sie heute noch Prospekte und ausführliche Offerte über WOODS-Dach-Ventilatoren ... Qualitätsprodukte der grössten Ventilatoren-Fabrik Europas.

A. WIDMER AG, ZÜRICH 3 Sihlfeldstr. 10
Tel. (051) 33 99 32-34

52

Saubere, dauerhafte Anschriften

geben jeder Anlage den letzten Schliff!

Dank der

Tisch-

Graviermaschine

Gravo
graph

und unseren gravierbereiten

FORMICA-SCHILDERN können Sie alle

Bezeichnungsschilder rasch und billig anfertigen.

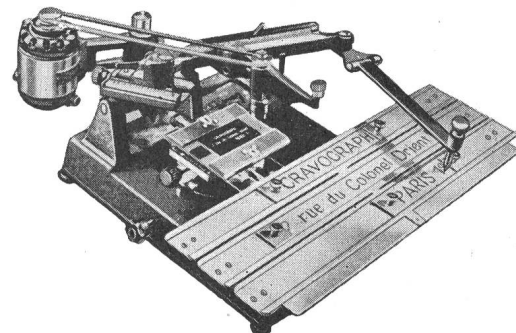

* GRAVOGRAPH ist der ideale Gravierapparat für das Elektrizitätswerk, das Installationsunternehmen und die städtischen Betriebe.

* Das neue Modell IM ist auch für den kleinen Betrieb erschwinglich.

Prospekt Nr. 4 oder unverbindliche Vorführung durch

Hans Straehl, Murten FR, Gotthelfstr. 11, Tel. 037/7 20 27

Wir haben grosse Erfahrung in der Innenbeleuchtung

Mit den Alumag Indirektleuchten für Glühlampen erzielen wir in jedem Raum angenehmes, blendungsfreies Licht, und damit die richtige Arbeitsatmosphäre.

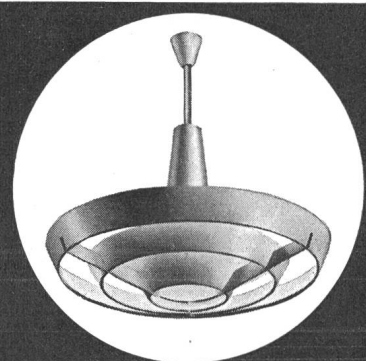

Adressen des SEV und VSE Auskünfte

Angelegenheiten des SEV

Fragen der Wissenschaft und Technik, Kommissionen des SEV, sowie SBK, Vorschriftenwesen, Redaktion des Bulletins, Bibliothek

Sekretariat des SEV
 Seefeldstrasse 301 Zürich 8
 Telefon: (051) 34 12 12
 Telegramme:
 Elektroverein Zürich
 Postcheckkonto VIII 6133

Angelegenheiten des VSE und seiner Einkaufsabteilung (EA)

Fragen der Elektrizitätswirtschaft und des Elektrizitätswerkbetriebes, Redaktion der „Seiten des VSE“ im Bulletin SEV

Sekretariat des VSE
 Bahnhofplatz 3 Zürich 1
 Postadresse:
 Postfach Zürich 23
 Telefon: (051) 27 51 91
 Telegramme:
 Electrunion Zürich
 Postcheckkonto VIII 4355
 Einkaufsabteilung
 Postcheckkonto VIII 14467

Drucksachenbestellungen sowie nicht bestimmte Angelegenheiten

Verwaltungsstelle des SEV
 Seefeldstrasse 301 Zürich 8
 Telefon: (051) 34 12 12

Technische Prüfanstalten

Starkstrominspektorat
 Materialprüfanstalt
 Eichstätte
 Seefeldstrasse 301 Zürich 8
 Telefon: (051) 34 12 12
 Postcheckkonto VIII 600

Auch im Ausland sind Sie als «Winterthur»-Versicherter nicht auf sich selber angewiesen. Auch dort setzt sich unsere Vertretung sofort für Sie ein, wenn Ihnen ein Unfall zustösst oder wenn Haftpflichtansprüche an Sie gestellt werden.

Winterthur
UNFALL

Elektrische Grosskochherde, Kippkessel, Bratpfannen, Brat- u. Backöfen, Wärmeschränke und Bäckereiföfen.

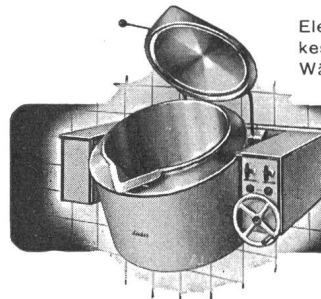

Locher

Oskar Locher, Zürich
 Elektrische Heizungen
 Baurstrasse 14 Tel. 34 54 58

*prompte Bedienung
 sofortige Lieferung!*

Jenny Co
 GLATTBRUGG / ZGH · TEL. (051) 83 6222

Kohler

STEATIT

OFENFABRIK KOHLER A.G. METT-BIEL
 ABT. STEATIT TEL. (032) 2 45 66 SCHWEIZ

2

DIE GUTOR-NORM-KASTEN

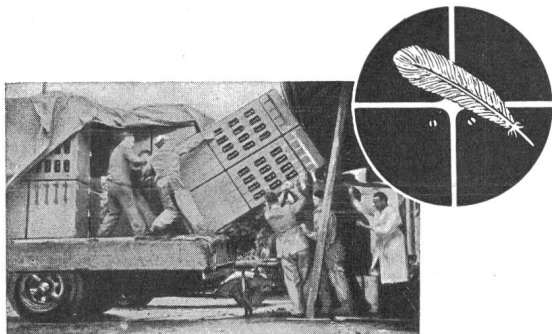

werden ohne besondere Zwischenstücke zu gekapselten Batterien zusammengebaut.

Selbst bei größeren Abmessungen sind die aus Stahl gebauten Blechkasten verhältnismäßig leicht und besitzen hohe mechanische Festigkeit.

Verlangen Sie bitte unseren Prospekt BV 11

GUTOR Verteilanlagen AG., Dottikon AG

Telefon (057) 7 32 99 und 7 33 54

Deutsche Industrie-Messe

HANNOVER

30. April — 9. Mai 1961

Der zentrale Markt der Elektroindustrie mit umfassendem Einblick in die Ergebnisse elektronischer Forschung und Fabrikation. — Beteiligung von mehr als 1200 Firmen der elektrotechnischen Industrie des In- und Auslandes.

Prospekte und Auskünfte jeder Art bei den Vertretungen:

Handelskammer Deutschland—Schweiz, Zürich,
Talacker 41, Telefon (051) 25 37 02, und

Reisebureau Kuoni AG, Zürich
Bahnhofplatz 7, Telefon (051) 23 36 10 und
Filiale Bellevue sowie Basel, Bern, Lausanne,
Luzern, Locarno, Ascona.

3 Schlafwagen-Sonderzüge (Zughotel)

Basel—Hannover—Basel mit Uebernachten auch im Schlafwagen in Hannover (Messegelände)
29. April bis 3. Mai, 3. bis 6. Mai, 6. bis 9. Mai

Täglich direkte Swissair-Sonderflüge

mit «Metropolitan» Zürich—Hannover—Zürich.
Günstige 2- und 3tägige Kuoni-Flugpauschalreisen inklusive Unterkunft in Hannover

Verbilligte Messeausweise bei den Vertretungen sowie bei Ihrem Reisebüro.

Wir suchen

P 204 Sn

Elektrotechniker

und

Konstrukteure

für die Entwicklung und Konstruktion auf den Gebieten der Telephonie, Radiotelephonie, Signal- und Personensuchanlagen. 59

Bewerber aus anderen Fachrichtungen werden eingeführt. Reflektanten auf entwicklungsfähige Stellen sind gebeten, ausführliche Offerten mit Ausweisen über Ausbildung und Praxis, sowie Angabe der Gehaltsansprüche einzureichen an:

AUTOPHON

SOLOTHURN

INDUSTRIELLE BETRIEBE DER GEMEINDE WOHLLEN
AG

Wir suchen einen

65

jüngeren dipl. Elektrotechniker

für die interessante und abwechslungsreiche Tätigkeit in unserem Elektrizitätswerk.

Arbeitsgebiet: Projektierung, Bau und Unterhalt der Hoch- und Niederspannungsnetze und der Transformatorstationen, Installations- und Zählerwesen.

Einige Praxis auf diesen Arbeitsgebieten erwünscht, es besteht jedoch Gelegenheit zur Einarbeitung.

Besoldung: Fr. 13 200.— bis Fr. 16 800.— und Kinderzulagen Fr. 240.— je Kind.

Interessenten bitten wir, ihre Bewerbung mit den üblichen Unterlagen bis spätestens 8. April 1961 zu richten an die

Verwaltung der Industriellen Betriebe Wohlle AG.

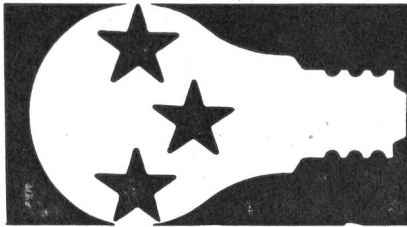

Rien ne vaut
la lampe AARAU

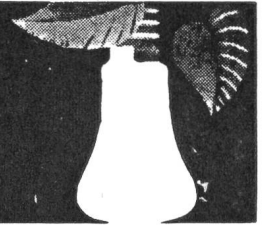

Stahl- u. Aluminium-Konstruktionen
für Freileitungsbau

Constral Weinfelden

Chantier de haute montagne cherche 73

ELECTRICIENS

entrée immédiate. P 4039 S

Ouvriers débutants acceptés.

Adresser offres avec copies de certificats au Consortium de la Grande-Dixence, Le Chargeur s/Sion VS.

An unsere verehrten Bulletin-Bezüger! Wir liefern Ihnen

die Einbanddecke für Ihren Jahrgang 1960

zum Preise von Fr. 5.50 per Stück + Porto

Administration Bulletin SEV, Zürich 4
Stauffacherquai 36 Tel. (051) 23 77 44

Zu verkaufen:

wegen Einführung des Einheitstarifes eine grössere Anzahl 74

Einphasenzähler

5 und 10 Amp., 220 V.

Fabrikate: Landis & Gyr; Sodeco; Siemens.

Preis für die Zähler:

mit Jahrgängen 1952—1957 Fr. 15.—

mit Jahrgängen oder amtlichen Plomben
1949—1957 Fr. 10.—

Elektrizitätswerk WOHLER AG.

Verwenden Sie nur

Isolierte Leiter, Kabel und Installationsrohre mit dem Qualitätszeichen SEV

gekennzeichnet durch den Qualitätskennfaden oder die Aufschrift ASEV

Dieses Material ist nicht nur in sicherheitstechnischer Hinsicht, sondern auch auf Zweckmässigkeit und gute technische Ausführung, d.h. auf gute Qualität geprüft.

HAEFELY

sucht für seine Verkaufsabteilung

P 992 Q

dipl. Elektroingenieur

zur selbständigen Bearbeitung von Projekten und Offerten für Hochspannungsapparate und -einrichtungen für schweizerische und ausländische Kundschaft. Sprachkenntnisse erwünscht, jedoch nicht Bedingung.

Es handelt sich um eine interessante und vielseitige Tätigkeit mit Entwicklungsmöglichkeiten in angenehmem Arbeitsklima. Pensionskasse, 5-Tage-Woche.

Offerten sind zu richten an die Direktion der **EMIL HAEFELY & CIE AG**, Postfach, Basel 2. Diskretion zugesichert.

64



**ALBISWERK
ZÜRICH A.G.**

Für Arbeiten auf dem Gebiet der Halbleiterelektronik suchen wir

66

INGENIEURE und TECHNIKER

Die Tätigkeit besteht in der Entwicklung von digitalen Schaltungssystemen u. Verstärkern, sowie der Lösung von Steuerungs- und Messproblemen.

Interessenten bieten wir Gelegenheit zur Einarbeitung in ein interessantes und vielseitiges Arbeitsgebiet.

Verlangen Sie bitte eine unverbindliche Besprechung.

**Albisriederstrasse 245
Zürich 9/47**

Wir suchen initiativen

75

Elektro-Ingenieur für den Aussendienst

zur selbständigen Bearbeitung der Ostschweiz.

Die Tätigkeit umfasst:

- Beratung der Kunden.
- Ausarbeitung von Offerten über Schaltapparate, Schützsteuerungen, Schalt- und Verteilanlagen.
- Technische Verkaufskorrespondenz.

Bewerber sind gebeten, ihre ausführliche Offerte mit Angabe des frühesten Eintrittstermins zu richten an



CARL MAIER & CIE

Fabrik elektrischer Apparate
und Schaltanlagen
SCHAFFHAUSEN



Wir suchen:

OFA 2818 B.

1. Elektro- techniker

für den **Bau, Betrieb** und **Unterhalt** der **Radio- und Fernsehbetriebsanlagen** bei den Telephondirektionen Bern, Bellinzona und Zürich sowie für die **Planung, den Bau** und **Unterhalt** des ober- und unterirdischen **Telephonleitungsnetzes** bei verschiedenen Telephondirektionen.

2. Tiefbau- techniker

für die **Erstellung** und den **Umbau** von **Rohrkanalleitungen**, die Absteckung von Fern- und Bezirkskabeltrassen im Gebiet der Telephondirektionen Basel, Chur, Luzern, St. Gallen und Winterthur.

Die **Anmeldungen**, in denen die Bewerber das sie besonders interessierende Arbeitsgebiet und den Arbeitsort angeben wollen, sind mit den Studien- und Arbeitszeugnissen zu richten an die 77

GENERALDIREKTION PTT IN BERN
FERNMELDEDIENSTE

EWZ

Wir suchen für den Netzbetrieb jüngeren 70

Elektrotechniker

Arbeitsgebiet: Bau und Betrieb von Transformatoren- und Schaltstationen, Kabel- und Freileitungen.

Anforderungen: Diplom eines schweizerischen Technikums, praktische Tätigkeit auf Büro und Bauplatz. Gute Gesundheit.

Besoldung: Nach Eignung im Rahmen der bestehenden Besoldungsverordnung. Pensionsversicherung.

Handschriftliche Offerten von Schweizer Bürgern sind unter Beilage von Zeugnisabschriften und Photo erbeten an das

Elektrizitätswerk der Stadt Zürich

Postfach, Zürich 23.

4149

Sécheron

Nous cherchons pour nos bureaux de P 95065 X

études, projet et vente

plusieurs **ingénieurs** ou **techniciens** se sentant des dispositions pour projeter et assurer les relations avec la clientèle suisse et internationale, pour nos équipements et nos machines électriques.

Connaissance du français et de l'allemand et si possible de l'anglais.

Il s'agit d'un travail très varié dans un domaine technique commercial. 69

Faire offres manuscrites en joignant curriculum vitae, copies de certificats, photographie et en indiquant prétentions de salaire et date d'entrée au Secrétariat Général de la S. A. des ATELIERS DE SECHERON, Case postale, GENEVE 21, Sécheron.



sucht für den in der Nähe Berns gelegenen
Betrieb 76

1 diplomierten Elektrotechniker

mit Erfahrung in der Projektierung, Berechnung
und Konstruktion elektrothermischer Apparate.
Handgeschriebene Bewerbungen mit Photo,
Lebenslauf, Zeugnisabschriften und Gehalts-
ansprüchen sind zu richten an die

Direktion der ZENT AG, Bern-Ostermundigen.

DUVOISIN, GROUX & CIE S. A.

Entreprises électriques, LAUSANNE
cherchent

TECHNICIEN DIPLOME

au courant des travaux de construction de lignes élec-
triques en tous genres pour organisation et surveillance
de grands chantiers.

Faire offres manuscrites avec références et prétentions
de salaire. 78



Wir suchen für die Werkstätten Yverdon und Olten

einige jüngere Techniker



Erfordernisse: 79

Abgeschlossene Technikumsbildung als Maschinen-
oder Elektrotechniker.

Handschriftliche Anmeldung unter Angabe der in
Frage kommenden Werkstätte bis 10. April 1961 an
den Zugförderungs- und Werkstättendienst der Schwei-
zerischen Bundesbahnen in Bern. P 723 Y

Pour compléter son personnel

L'AZIENDA ELETTRICA COMUNALE DI MASSAGNO

cherche: 72

1 technicien-électricien

au courant de la production et de la distribution d'éner-
gie électrique, la construction et l'entretien d'un réseau
haute et basse tension, cabines de transformation, etc.

1 géomètre ou dessinateur technique

pour élaborer des relevés de lignes aériennes et des
tracés de câbles, pour l'exécution et la surveillance
des travaux, etc.

Adresser offre manuscrite avec curriculum vitae, copies
de certificats, références et prétentions de salaire à:
MUNICIPIO DI MASSAGNO.

Liste offener Stellen. Beachten: Sprechstunden der STS für Stellensuchende nur nachmittags. Anmeldebogen bei der STS.

- 65 *Dipl. Elektrotechniker* mit Praxis, möglichst im Transformator- und Apparatebau für den Verkauf (Offertwesen, Kalkulation und Kundenberatung) oder für technische Berechnungen und Konstruktions-Überwachung oder für die Fabrikation und Prüfung. Eintritte nach Vereinbarung. Dauerstellungen bei Eignung. Fabrik für Elektroapparatebau der Ostschweiz.
- 67 *Jüngerer dipl. Elektroingenieur*, eventuell qualifizierter Elektrotechniker, Fachrichtung Starkstromtechnik, mit etwas Praxis, als Adjunkt des Chefingenieurs eines Hochspannungslaboratoriums. Gute französische Sprachkenntnisse erforderlich. Alter ca. 30 Jahre. Eintritt nach Vereinbarung. Bevorzugt Bewerber, der gewillt ist, einige Jahre in Frankreich zu verbleiben. Bedeutende Elektroindustrie in Südfrankreich.
- 69 *Jüngerer dipl. Elektrotechniker*, Fachrichtung Starkstrom, mit etwas Praxis und guter kaufmännischer Auffassung für den Verkauf im Innen- und Aussendienst nach gründlicher Einarbeitung. Gute französische Sprachkenntnisse notwendig. Eintritt nach Vereinbarung. Entwicklungsfähige Dauerstellung bei Eignung. Verkaufsorganisation einer bedeutenden französischen Unternehmung der Elektroindustrie, Zürich.
- 73 *Ingénieur ou technicien-électricien*, bilingue, si possible avec pratique dans la fabrication de câbles, de caoutchouc, matières plastiques, ou dans la construction de lignes aériennes électriques comme collaborateur et futur associé. Situation d'avenir pour élément travailleur désirant être indépendant. Agent général d'usines suisses et allemandes en Belgique.
- 77 *Ingenieur*, bevorzugt Absolvent einer Hochschule, Fachrichtung Maschinenbau, eventuell Elektrotechnik und mehrjähriger Praxis als Fabrikationsleiter in Klein-Präzisionsmechanik als Verbindungsmann zwischen dem westdeutschen Stammhaus und dem Zweigwerk in Neapel für fabrikatorische und administrative Aufgaben. Deutsch und Italienisch in Wort und Schrift. Eintritt nach Vereinbarung. Selbständige und gutbezahlte Dauerstellung bei interessanter Tätigkeit. Grossunternehmung der Maschinen- und Metallindustrie im Ruhrgebiet.
- 79 *Dipl. Elektroingenieur oder -techniker*, Fachrichtung Hochfrequenztechnik mit Konstruktionspraxis oder zumindestens mit entsprechender Eignung für Entwicklungs- und Konstruktionstätigkeit im Elektroapparatebau. Eintritt nach Uebereinkunft. Dauerstellung bei Eignung. Fabrik im Fürstentum Liechtenstein.
- 81 *Kaufmännisch begabter Techniker* mit Praxis in Mess- und Regeltechnik für den Verkauf im Innen- und Aussendienst von Mess- und Kontrollinstrumenten für Flüssigkeiten und Gase, sowie deren Montage und Service. Sprachen: Deutsch und Französisch. Eintritt nach Uebereinkunft. Entwicklungsfähige Dauerstellung mit der Möglichkeit einer späteren Geschäftsübernahme. Basel.

Einwohnergemeinde der Stadt Solothurn

Zufolge Rücktritts und Pensionierung des bisherigen Amtsinhabers auf den 30. September 1961, wird die Stelle des

82

Direktors

des städtischen Elektrizitätswerkes mit angeschlossener Installations-Abteilung zur Neubesetzung ausgeschrieben.

Wahlerfordernisse: Diplom der elektrotechnischen Abteilung der ETH oder eines schweiz. Technikums mit besonders erfolgreicher Praxis. Aufnahmefähigkeit in die städtische Pensionskasse.

Besoldung: nach Vereinbarung.

Handschriftliche Bewerbungen sind unter Beilage eines Lebenslaufes, Zeugnis-Abschriften, Referenzen und Photo unter gleichzeitiger Angabe des Eintrittstermins bis zum 29. April 1961 zu richten an den Präsidenten der Werk-Kommission, Baselstrasse 7, Solothurn.

P 17 Sn



Wir suchen für unsere Werkstätte in Olten

einen jüngeren Hochbautechniker



Erfordernisse: P 723 Y
 Abgeschlossene Technikumbildung, wenn möglich etwas Praxis.
 Gute Aufstiegsmöglichkeiten bei interessanter Tätigkeit. 80
 Handschriftliche Anmeldungen bis zum 10. April 1961 an die Abteilung für den Zugförderungs- und Werkstättendienst der SBB, Bern.



Nous cherchons pour les Ateliers CFF à Yverdon et Olten P 723 Y

quelques jeunes techniciens



Condition d'admission: 81
 Technicien-mécanicien ou électricien ayant fait des études complètes dans un technicum.
 S'adresser par lettre autographe, en joignant le curriculum vitae, pour le 10 avril 1961 à la Division de la Traction et des Ateliers des CFF à Berne.

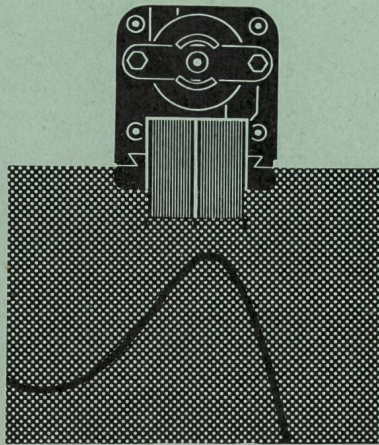



SIEMENS

Kleinstmotoren für jeden Verwendungszweck

Siemens-Kleinstmotoren sind das Ergebnis einer 25jährigen Entwicklungsarbeit. Sie zeichnen sich durch besonders ruhigen Lauf und hohe Betriebssicherheit aus und werden als Hysterese-Synchronmotoren, Umkehrmotoren für wechselnde Drehrichtung, Spaltpol-Asynchronmotoren, Nachlaufmotoren mit regelbarer Drehzahl sowie als Universal- und Einphasen-Kondensatormotoren ausgeführt.

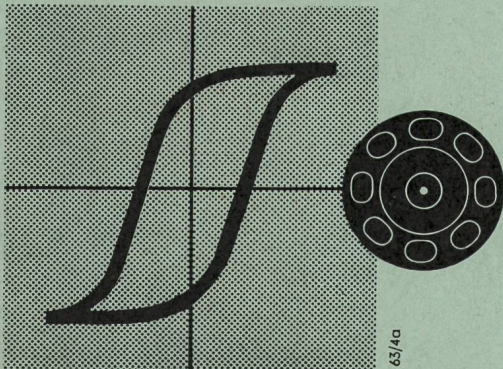
Siemens-Kleinstmotoren eignen sich für viele Verwendungszwecke, beispielsweise zum Antrieb von Zeituhren und Schaltuhren, zum Einbau in Relais und Schaltwerke. Sie dienen der Verstellung von Regelorganen und Ventilen und werden in Tarifgeräten verwendet. Darüber hinaus sind Siemens-Kleinstmotoren in der gesamten Meß- und Regelungstechnik sowie als Antriebe für Büro- und Haushaltsmaschinen unentbehrlich.



63/4a

SIEMENS
ELEKTRIZITÄT SERZEUGNISSE AG

Zürich Bern Lausanne

Generalvertretung für die Schweiz der

SIEMENS-SCHUCKERTWERKE AKTIENGESELLSCHAFT

Berlin Erlangen

KLEIN-STROMWANDLER IN GIESSHARZAUSFÜHRUNG

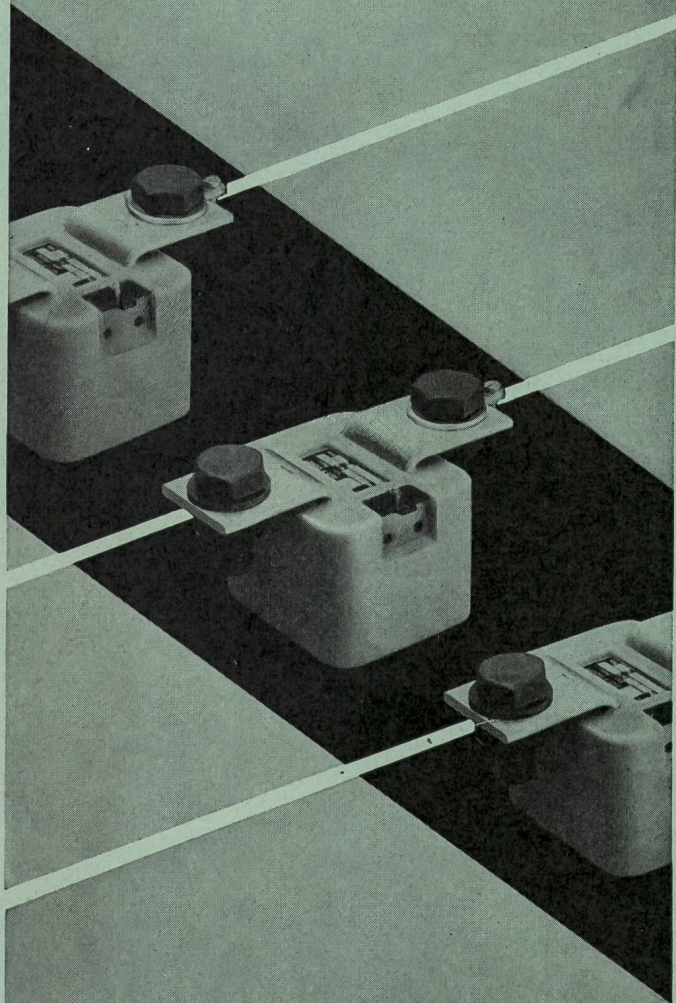

Das kompakte, feuchtigkeits- und hitzebeständige Gießharz umschließt den ganzen aktiven Teil samt Kern und Sekundärklemmen.

Nennstromstärken Primär 30 bis 600 A
 Sekundär 5 A (10 VA)

Genauigkeitsklasse 0,5 und 1 VDE

Abmessungen ca. 65 x 75 x 90 mm

Gewicht ca. 1,7 kg.

Distanz zwischen Anschlußbolzen für
alle Stromstärken = 110 mm

LANDIS & GYR AG. ZUG

In 2865

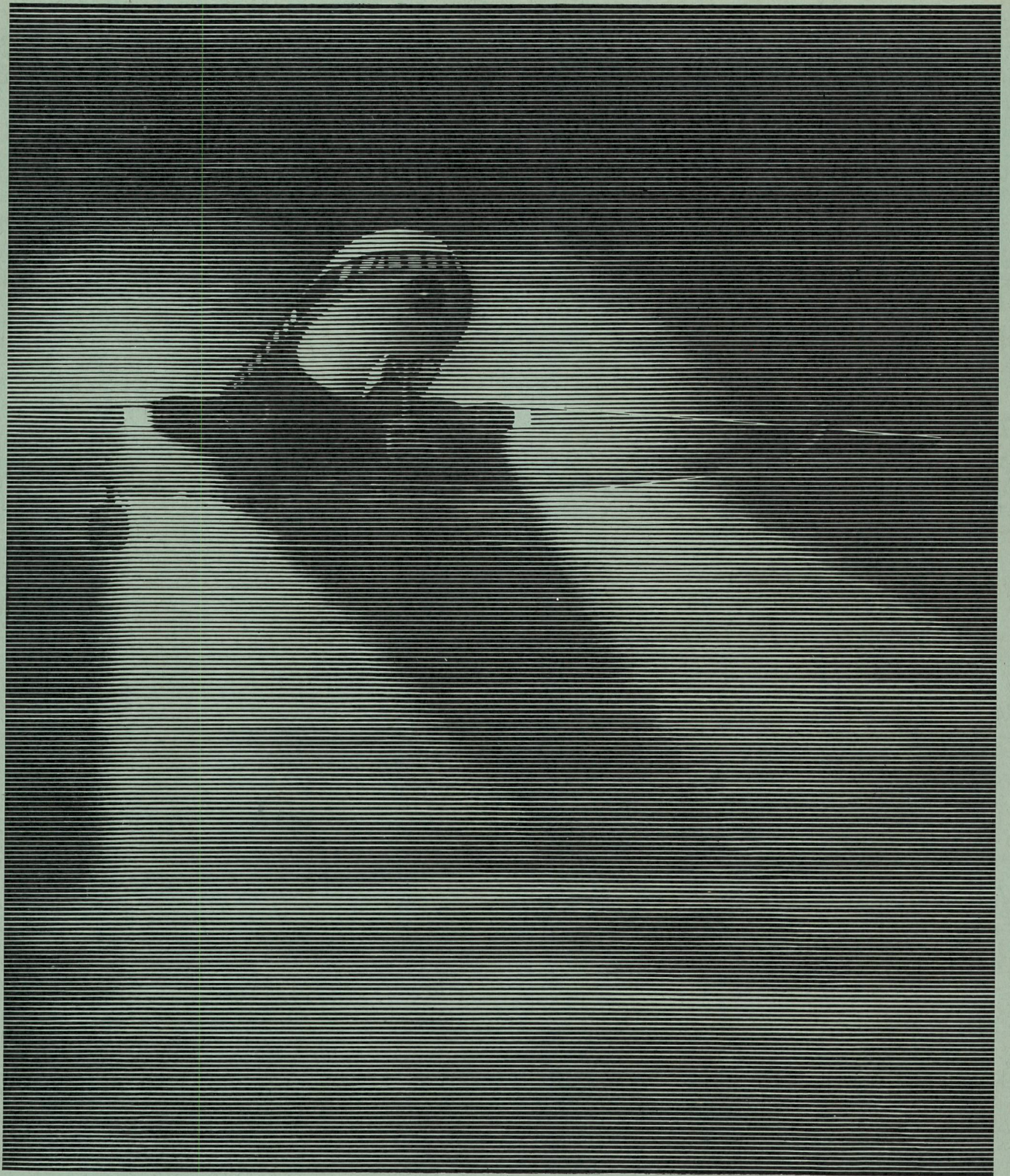

Flugfunk — und Navigationsgeräte



Standard Telephon und Radio AG.

Zürich 4 Verkaufsabteilung Zweierstrasse 35 Tel.: 051 / 25 45 10

1756