

Zeitschrift: Bulletin des Schweizerischen Elektrotechnischen Vereins
Herausgeber: Schweizerischer Elektrotechnischer Verein ; Verband Schweizerischer Elektrizitätswerke
Band: 52 (1961)
Heft: 17

Werbung

Nutzungsbedingungen

Die ETH-Bibliothek ist die Anbieterin der digitalisierten Zeitschriften. Sie besitzt keine Urheberrechte an den Zeitschriften und ist nicht verantwortlich für deren Inhalte. Die Rechte liegen in der Regel bei den Herausgebern beziehungsweise den externen Rechteinhabern. [Siehe Rechtliche Hinweise.](#)

Conditions d'utilisation

L'ETH Library est le fournisseur des revues numérisées. Elle ne détient aucun droit d'auteur sur les revues et n'est pas responsable de leur contenu. En règle générale, les droits sont détenus par les éditeurs ou les détenteurs de droits externes. [Voir Informations légales.](#)

Terms of use

The ETH Library is the provider of the digitised journals. It does not own any copyrights to the journals and is not responsible for their content. The rights usually lie with the publishers or the external rights holders. [See Legal notice.](#)

Download PDF: 18.03.2025

ETH-Bibliothek Zürich, E-Periodica, <https://www.e-periodica.ch>

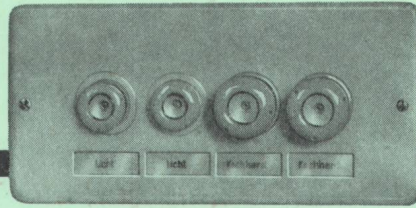

Kleinstverteiler Type UPE
3 Grössen. 3-, 4- und 7-polig. 15 A,
250 V oder 25 A, 500 V

Anschlussbereite Kleinverteilungen sparen
Montagestunden.

Sie sind formschön und preisgünstig.

Gruppen-Sicherungselemente Type UG 3 Grössen, 2-, 4- und 6x25A, 500V

Verlangen Sie unsere Sonderlisten. Sie enthalten alle gewünschten
Angaben.

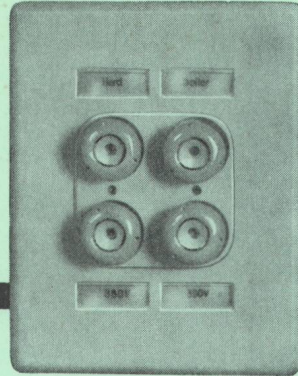

Type UG Kombination 6 x 25 A. 500 V. mit Schütz,
Schalter und Signallampe

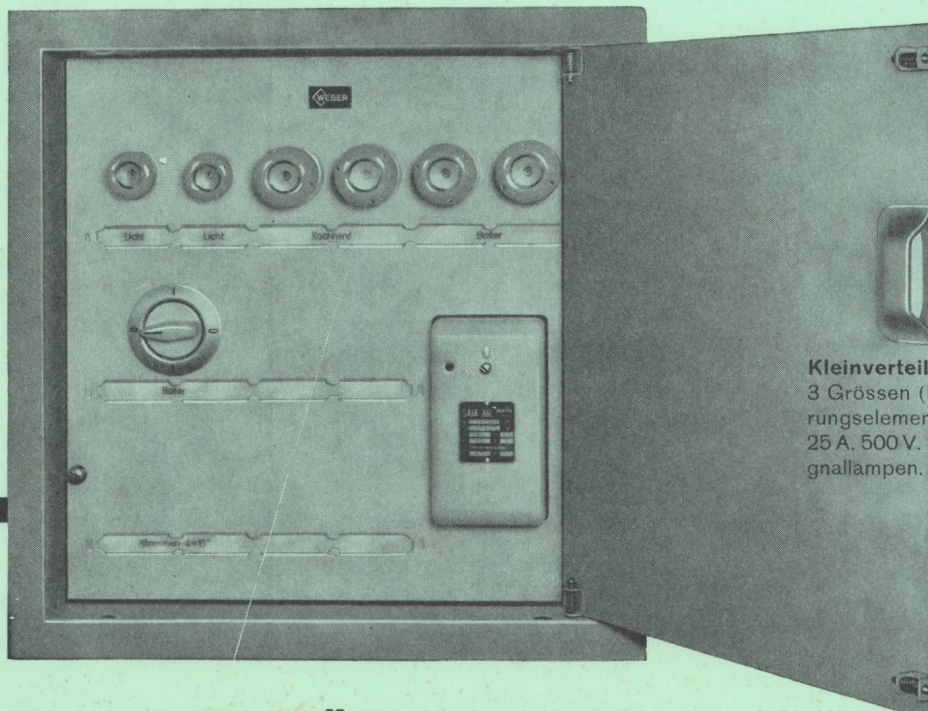
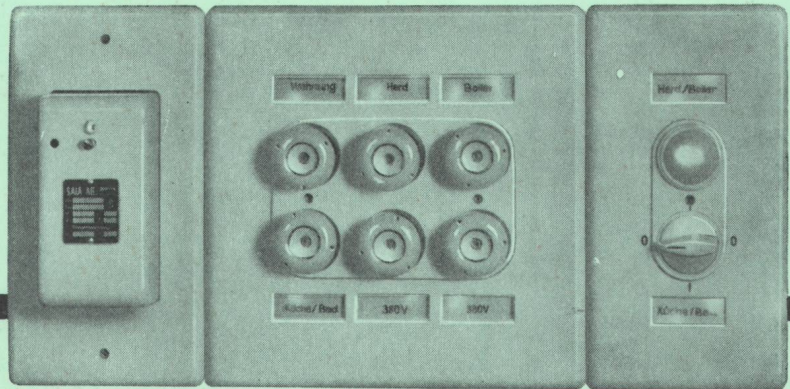

Kleinverteiler Type VG
3 Grössen (bis 18 Pole) für Sicherungselemente 15 A, 250 V oder 25 A, 500 V. Schützen, Schalter, Signallampen.

O. F. THALMANN, ZÜRICH

WEBER AG · EMMENBRÜCKE (SCHWEIZ) · Tel. (041) 5 22 44
Fabrik elektrotechnischer Artikel und Apparate

Synchronisierung

CENTRAX-Synchronisiereinheit

mit:
Differenz-Frequenzmeter
Differenz-Voltmeter und
Synchronoskop

Sinnfällige Darstellung des
synchrönen Zustandes bei
senkrechter Lage der Zeiger

Ausführung als Synchronisiersäule
mit Fuss oder mit Wandarm oder
für Einbau in Schalttafel

Paulletto VSG

Δ Hz

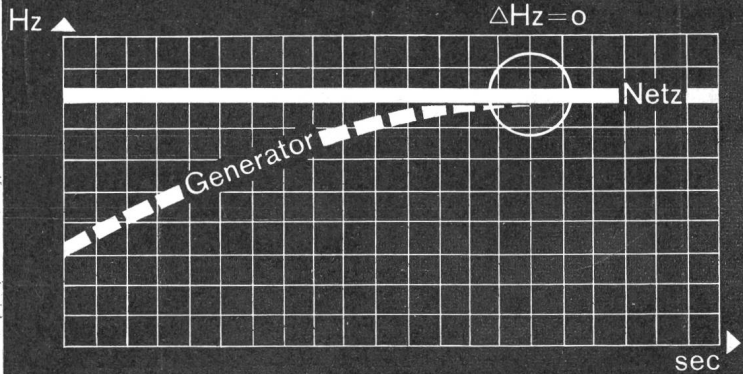

Δ V

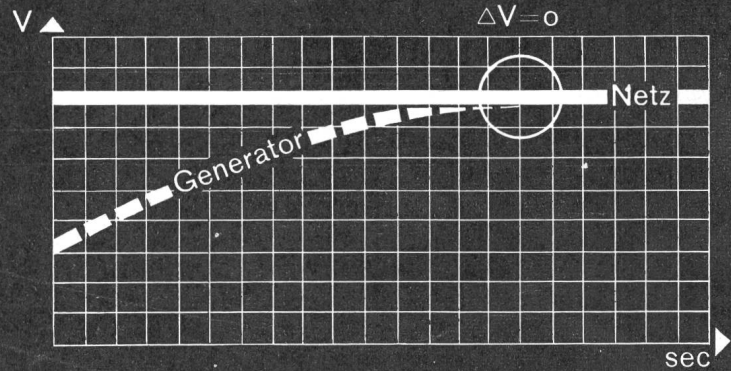
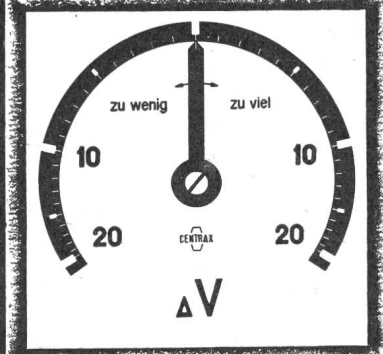

Δ S

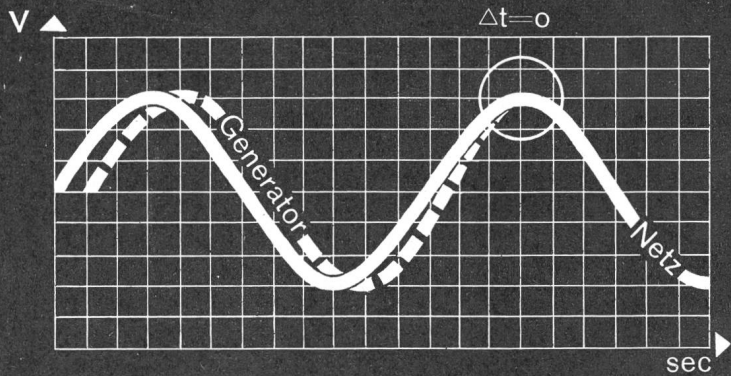

Aktiengesellschaft, Basel

CAMILLE BAUER



Mod. S42A, Fr. 1.660.—



Mod. S32, Fr. 1.165.—

S42A	Daten	S32
×	Y-Verstärker Schmalband 0...200 kHz	×
	Schmalband 0...500 kHz	
	Breitband 0...7,5 MHz, 50 nanosec	×
×	Breitband 0...9,0 MHz, 40 nanosec	
×	Geeichter Eingangs-Abschwächer, frequenzkompensiert 10/100 mV, 20/200 mV, 50/500 mV, 1, 2, 5, 10, 20, 50 V/cm	×
×	Messgenauigkeit $\pm 3\%$	×
×	Eingangs-Impedanz, $1\text{ M}\Omega + 30\text{ pF}$	×
×	Zeitbasis 18 geeichte Stufen	×
	1, 2, 5, 10, 20, 50, 100, 200, 500 $\mu\text{sec/cm}$	
	1, 2, 5, 10, 20, 50, 100, 200, 500 msec/cm	
	(... 2 sec/cm durch externe Einstellung, ohne äussere Kapazität)	
×	X-Dehnung 10 \times (50 cm) symmetrisch und voll verschiebbar	×
×	X-Verstärker Gleichstromgekoppelt 5 Hz...400 kHz, 0,1...25 V	×
×	Auslenkung Automatische Triggerung für repetitive Signale, gesteuerte Triggerung für ungleichmässige und einmalige Auslenkung. Triggerwähler: normal, TV-Bild oder -Linie, intern, extern, pos., neg.	×
×	Spannungs- und Zeiteichsignal: 50 Hz/1 V_{SS}	×
4"	KS-Rohr , Flachschirmnachbeschleunigungs-Rohr 3,5 kV	3"
×	Gleichstromgekoppelte Helligkeitssteuerung	×
×	Zusätzlicher Aufhellimpulskreis für höchste Schreibgeschwindigkeit	
×	Ausgang Kippimpulse, Eingang Strahimodulation	×
×	Ausziehbarer Verdunkelungsbalg	
	Amessungen und Gewicht: S42A 17 \times 33 \times 30 cm, 9 kg S32 17 \times 20 \times 35 cm, 7 kg	
	Mess-Sonde 10 : 1, $10\text{ M}\Omega + 7\text{ pF}$ Fr. 48.—	
<p>Generalvertretung: Dewald AG, Zürich Seestr. 561 Tel. (051) 45 13 00</p>		

Feller

85313 c

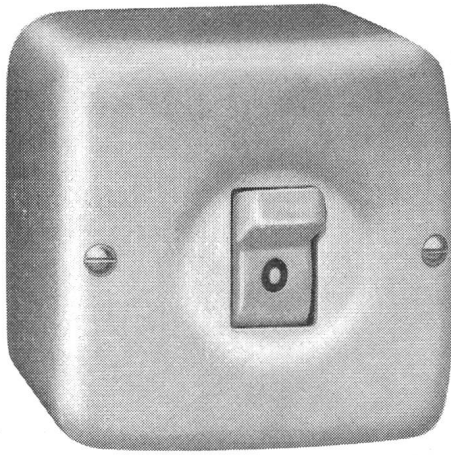

86313 AG

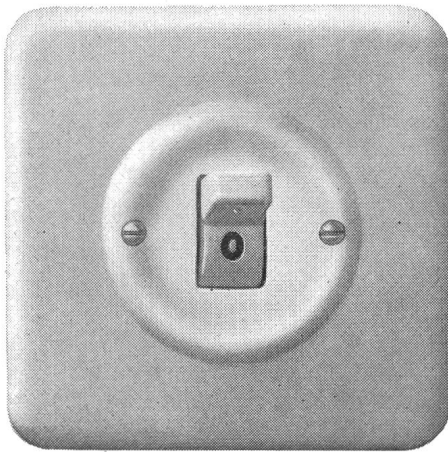
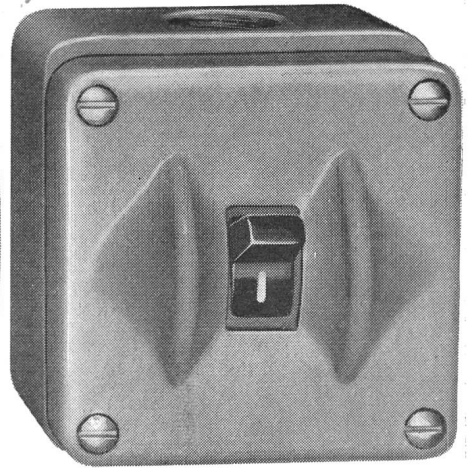

79312 Pmi

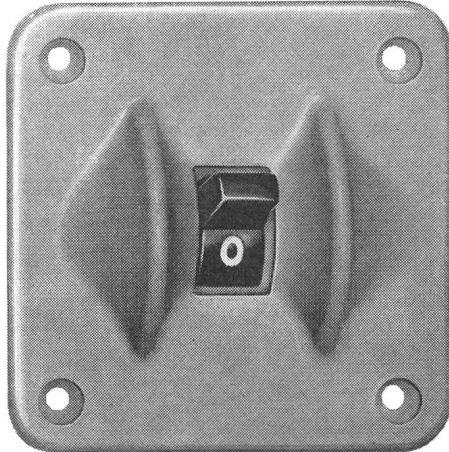

79312/13 EMA



Kippschalter mit Silberkontakten
2 und 3 polig
15 A 380 V
10 A 500 V

Adolf Feller AG Horgen

SAIA

Kurzzeitrelais Treppenhausautomat

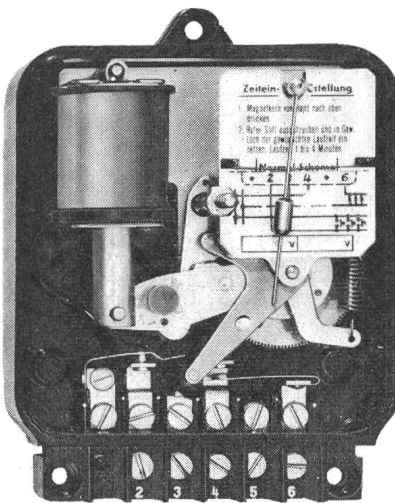

Schaltleistung: 6 A 380 V ~; 2 A 110 V =

Kontakte: 1polig, schliessend, öffnend oder umschaltend

Steuerspannungen: 24...380V ~; 24...125 V =

Steuerung: Impuls- oder Dauerkontakt

Einschaltzeit vor Ablauf wieder erstellbar

Kurzzeitrelais: 8s...290s abfallverzögert

Treppenhausautomat: Beleuchtungszeit 1...4 Min.

Zusätze: Umschalter für Kurz- auf Dauerbeleuchtung

Umschalter mit Steckschlüssel für Kurz- auf Dauerbeleuchtung oder Sperrung

Ausführung mit Zeitschalter für automatische Umschaltung von Kurz- auf Dauerbeleuchtung

Ausführliche Unterlagen durch



Misoxer Kraftwerke, Schienenkanal-
anlage, Zentrale Soazza mit etwa 1500
PEYER-ARALDIT-STÜTZEN
Projektierung und Bauleitung:
Elektrowatt AG, Zürich

PEYER- *ARALDIT- STÜTZISOLATOREN

für die Erstellung von Hoch- und Nieder-
spannungsschaltanlagen

* ARALDIT ist eine CIBA geschützte Marke



SIEGFRIED PEYER ING. + CO. ADLISWIL

Telephon 917777

Bitte besuchen Sie uns an der

Schweiz. Radio- und Fernseh-Ausstellung

31. August - 5. September 1961 im Kongresshaus Zürich
im Vestibül (Stand 7)

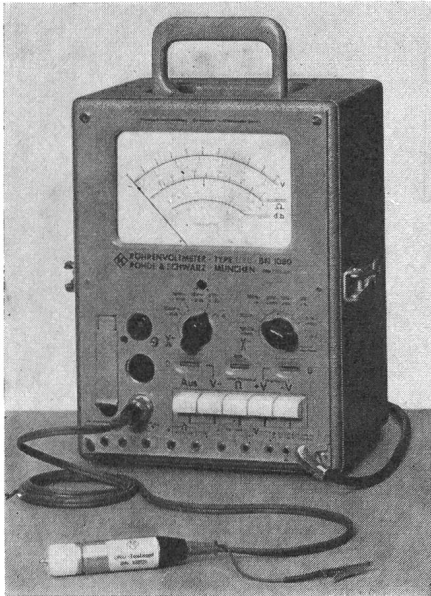

Röhrevoltmeter Type URU
10 Hz - 1000 MHz, mit Tastkopf



Abstimmbarer VHF-Verstärker
Type ASV, 30 - 300 MHz

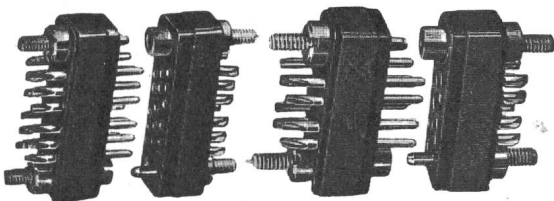

TUCHEL-Mikro-Miniatur-Kontaktleisten

Rohde & Schwarz München/Milano

Elektronische Messgeräte für Forschung und Betrieb, insbesondere für die Nachrichtentechnik, Hochfrequenz u. Elektro-Akustik. Lärmbekämpfung.

Zubehör zu UKW- und Fernsehsender

Antennen, Ballemmpfänger, Frequenzumsetzer

Solartron Thames Ditton - England

Messgeräte für Servotechnik und Automation, Ein- und Zweistrahlozillographen, Regulierte Netzgeräte

Wayne Kerr New Malden - England

Verschiedene Messbrücken 50 Hz - 250 MHz
Wave-Analyser, Video-Generator, Einzelteil-Prüfgeräte

KLEMT Olching bei München

Toleranz-Messgeräte und Automaten für Prüfung von Einzelteilen und Baugruppen.

Elektromesstechnik W. Franz KG. Lahr

Spezialgeräte für die Studio-Technik

Telefunken Hamburg

Studio- und Messmagnetophone

High Fidelity und Studio-Technik

Mikrophone, Verstärker, Lautsprecher, Regler usw. von verschiedenen bekannten Marken

Tuchel-Kontakt Heilbronn

Kontakt-Einrichtungen nach dem bekannten Tuchel-Prinzip

ELMEG Peine/Hannover

Magnethämmer, Impulszähler, Verkehrszählgeräte

TE KA DE Nürnberg

Industrielle Fernsehanlagen



W.F. ROSCHI

TELECOMMUNICATION

BERN, Spitalgasse 30
Tel. (031) 3 78 66
Telex 32 137

und ROSCHI ELECTRONIC AG. WORB BE

I INTERMETALL

HALBLEITER

SHOCKLEY-Vierschicht-Dioden

sind vielseitig anwendbare Spannungsschalter, die ähnlich wie Glimmröhren, Thyratrons etc. eingesetzt werden («Kippdioden»).

Schaltspannungen: (je nach Typ):
 20 ± 4 V 30, 40, 50, 80, 120, 200 ± 20 V

Haltespannung zwischen 0,5 und 1,2 V

Schaltströme (je nach Typenreihe):
 Dauergleichstrom 50, 300 mA, 5 Amp.
 Impuls (max. 50 μ s) 2 A, 20 A, 75 Amp.

Schaltzeit: 0,1 ... 0,2 μ s

Umgebungstemperaturen
 -60 ... +100° C

— 33 katalogmässige Typen —



Das neue Silizium-Halbleiter-Element



das Sie schon immer gesucht hatten!

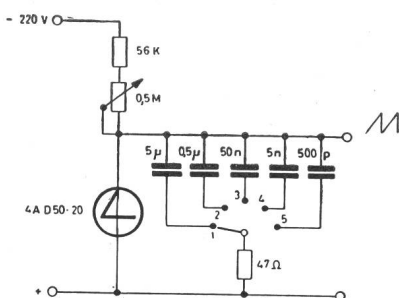

Anwendungsbeispiel:

Sägezahn-generator



In der Schweiz und Liechtenstein vertreten durch TUNGSRAM

Bei Einsendung dieses Gutscheines an TUNGSRAM Zürich 27, Postfach 347, erhalten Sie ausführliche Unterlagen über obige Artikel.

Name _____

Adresse _____

in Firma _____

Stellung in dieser Firma _____

TUNGSRAM A/G

Carouge/Genf

Verkaufsbureau Zürich 27, Postfach 347
 Telefon (051) 27 32 55

SIEMENS



BELEUCHTUNG

Der heutige Schulunterricht stellt hohe Anforderungen an unsere Kinder. Eine einwandfreie Beleuchtung schont die Augen und schützt vor Ermüdung.

Unsere Lichttechniker sind Spezialisten in der modernen Schul-Beleuchtung. Nutzen Sie ihre Erfahrung bei der Planung und Ausführung. Wählen Sie SIEMENS — auch für Beleuchtung.

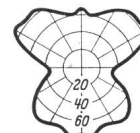
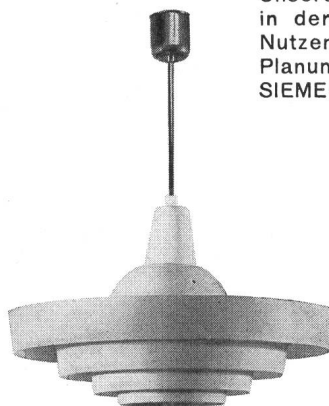

Gerne senden wir Ihnen die ausführliche Dokumentation

SIEMENS
ELEKTRIZITÄT SERZEUGNISSE AG
 Zürich, Löwenstr. 35, Tel. (051) 25 36 00
 Lausanne,
 1, chemin de Mornex, Tel. (021) 22 06 77

Verkaufs - Programm

WANDEL & GOLTERMANN, Reutlingen

Dekadisch und kontinuierlich abstimmbare Generatoren im NF-, HF-, UHF- und SHF-Gebiet. Leistungsmeßsender 1 Watt. Breitbandige und selektive Pegelmesser, Frequenzhubmesser, Klirrfaktormesser, Eichleitungen, Impulsmessplatz, Wobbelmessplätze, UHF-Messplatz mit Ringmessleitung, Frequenzzähler, Phasenmesser, Windungszahlmesser, Blauschreiber mit Bildspeicherung.

SCHOMANDL KG., München

Geräte und Anlagen zur Frequenzmessung höchster Genauigkeit und zur Erzeugung von dekadisch einstellbaren Normalfrequenzen im Bereich von 0...30 000 MHz. Service-Frequenzmesser 10 kHz...900 MHz mit einer Genauigkeit von 10^{-6} . Frequenzdifferenzschreiber bis 300 MHz. Synchronisiergerät für Klystronsender, Frequenzanalysator, Sendesteuergerät für Kurzwellen.

E.M.I. Electronics Ltd., Hayes/Middlesex

Oszillographen und Stroboskope für Spitzenansprüche, Strahlungsmessgeräte. Industrielle Schwarz-Weiss- und Farbfernsehanlagen. Fernseh-Studio-Ausrüstungen, Kameras für Schwarz-Weiss- und Farbfernsehen, Filmabtaster etc. Klystrons, Photomultiplier.

RADIOMETER, Kopenhagen

Tonfrequenzmessgeräte, Röhrenvoltmeter, Universal R-L-C-Messgerät, Impedanzmessbrücke bis 1 MHz (Z & φ), Präzisions-Kapazitäts-Komparator (1 MHz), Wave-Analyser. Verschiedene Meßsender für AM & FM, Modulationsmeter für AM & FM. Megohmmeter $1-10^8$ MOhm, netzgespiesen. Lichtmarkengalvanometer.

CAMBRIDGE Instrument Co. Ltd., London & Cambridge

Elektrische Präzisionsmessgeräte, Kompensatoren und Messbrücken, verschiedene Galvanometer, Kapazitäts- und Widerstandsdekaden, Normalelemente, Temperaturanzeige-, Regel- und Registrierinstrumente, Elektronischer Schreiber (0,4 sec), verschiedene chemische und elektromedizinische Messinstrumente, Gasanalyser etc.

RANK CINTEL Ltd., London

Weitbereich-Messbrücken für L, C & R. Doppelimpulsgenerator, Square-Wave-Generator, Mikrosekunden-Chronometer, Universal-Counter, volltransistorisiert. Industrielle Metalldetektoren.

A.P.T. Electronic Industries Ltd., Byfleet/Surrey

Stabilisierte Netzgeräte 0...500 Volt, bis 500 mA. Einbaunetzteile mit konstanter Spannung. Qualitätsgeräte zu äusserst günstigen Preisen.

SCHROFF Elektrotechnischer Apparatebau, Feldrennach bei Pforzheim

Transistornetzgeräte mit elektronischer Überlastsicherung, geeignet für Impulsbelastung, mit sehr kurzer Regelzeit. 0,5...15 V/4 oder 8 A; 10...30 V/3-4 A; 1...30 V/10-22,5 A; 0...66 V/2 A; 0...100 V/2 A; Einbaunetzteile 6; 12; 24 V/bis 10 A.

OPTICA s. p. a., Milano

Spektralphotometer, Einstrahl und Doppelstrahl, registrierend. Spektralphotometer für atomare Absorption. Vakuum-Spektrometer. Industrie-Spektrometer für Schnellanalyse in verschiedenen Grössen.

JOYCE, LOEBL & Co. Ltd., Newcastle/Tyne

Automatisch registrierendes Mikro-Densitometer, registrierendes Farb-Densitometer, Farb-Koordinaten-Messgerät.

Wir stellen aus an der FERA, 31. August bis 5. September 1961, Kongresshaus Zürich, Stand Nr. 23.

SILECTRA

VERKAUF VON ELEKTRISCHEN UND ELEKTRONISCHEN MESSGERÄTEN

G. GLATZ & CO.

ZÜRICH 45

POSTFACH

TELEPHON (051) 33 03 38

VERKAUF VON ELEKTRISCHEN UND ELEKTRONISCHEN MESSGERÄTEN

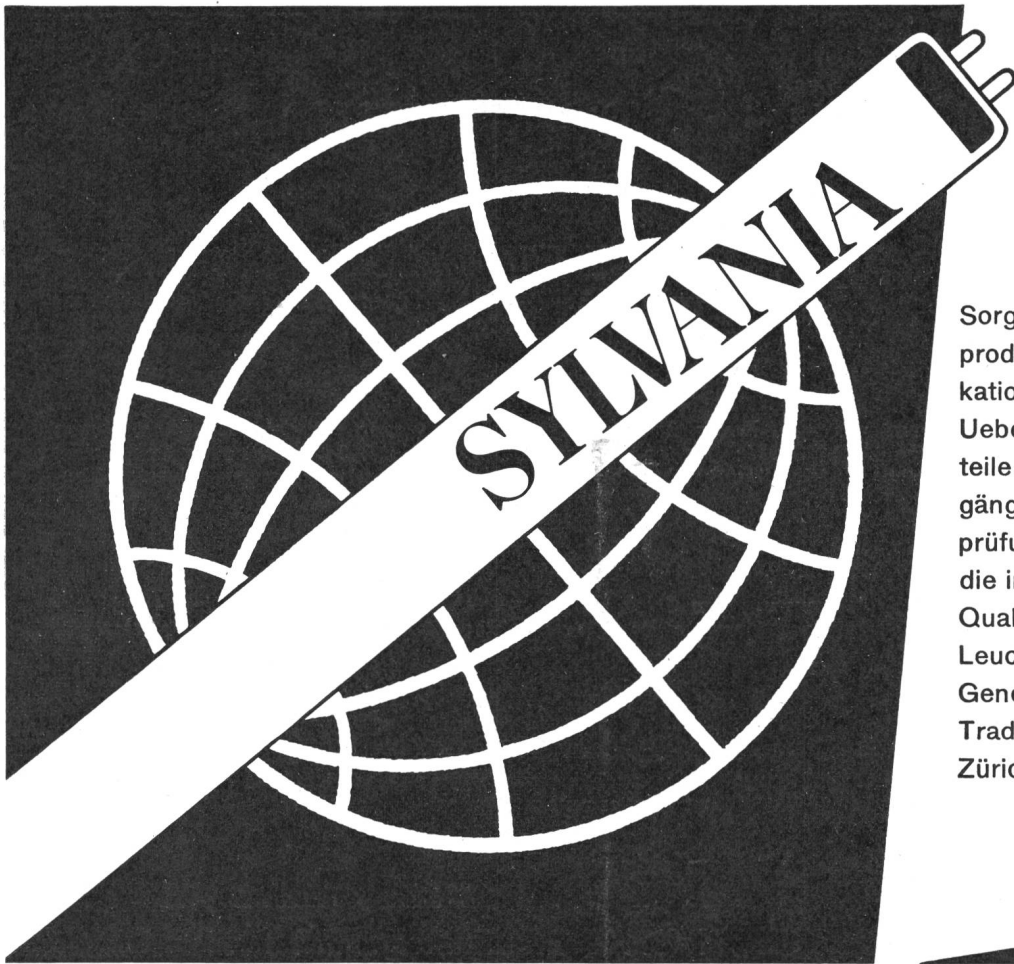

Sorgfältige Auswahl der Rohprodukte – bewährte Fabrikationsmethoden – dauernde Ueberwachung der Einzelteile und der Fertigungsvorgänge – rigorose Schlussprüfung – sind die Gründe für die in aller Welt anerkannte Qualität der SYLVANIA Leuchtstofflampen.

Generalvertretung: **TRACO**
Trading Company Ltd.
Zürich 2 / Jenatschstrasse 1

Umschalten auf Schurter-Schalter

Mit SEV-Qualitätszeichen



heisst es jetzt für Sie, sofern Sie mit der Zeit gehen wollen. Unsere neue Serie ist von Grund auf neu konstruiert und neu gestaltet.

Nennspannung 500 V, Nennströme von 25-300 A. Beliebige Schaltprogramme, bis zu 12 Schaltstellungen auf 360 Grad. Hochwertige Isoliermaterialien. Gleicher Bohrplan für alle Typen, gute Anschlussmöglichkeit. Einheitliche Frontplattengrösse für alle Typen. Über 2 Millionen mechanische Stellungswechsel. Verschiedene Nennstromstärken kombinierbar. Kurzfristig lieferbar: mit Türkuppung, als abschliessbarer Schlüsselschalter und mit wegnehmbarem Griff auf Nullstellung.



H.SCHURTER AG

Fabrik elektrotechnischer Artikel
Luzern/Schweiz Tel. 041/31041

Sorensen Bulletin

Sorensen-Ardag

Zürich 3/45

Eichstraße 29

Telefon (051) 33 77 57



NEUE TRANSISTORISIERTE MESSGERÄTE

- **Transistoren-Prüfgerät 1010**
β- und I_{CO} -Messungen an PNP
und NPN Ge + Si-Transistoren
- **Transistor-Voltmeter 1220**
 V_{AC} : 0,05 – 1000 V
(40 Hz – 300 MHz)
 V_{DC} : 0,02 – 1000 V ($R_i = 11 M\Omega$)
 Ω : 0,1 Ω – 100 $M\Omega$
 A_{DC} : 2 μA – 1 A
- **Frequenzmessgerät 1310**
10 Hz – 100 kHz $\pm 1,5\%$
- **HF-Signal-Generator 1510**
200 kHz – 32 MHz
- **L-C-R-Messbrücke 1910**
L : 0,005 Hy – 50 Hy
C : 10 pF – 100 μF
R : 1 Ω – 5 $M\Omega$
- **RF-Resonanzmessgeräte 2010**
100 kHz – 20 MHz

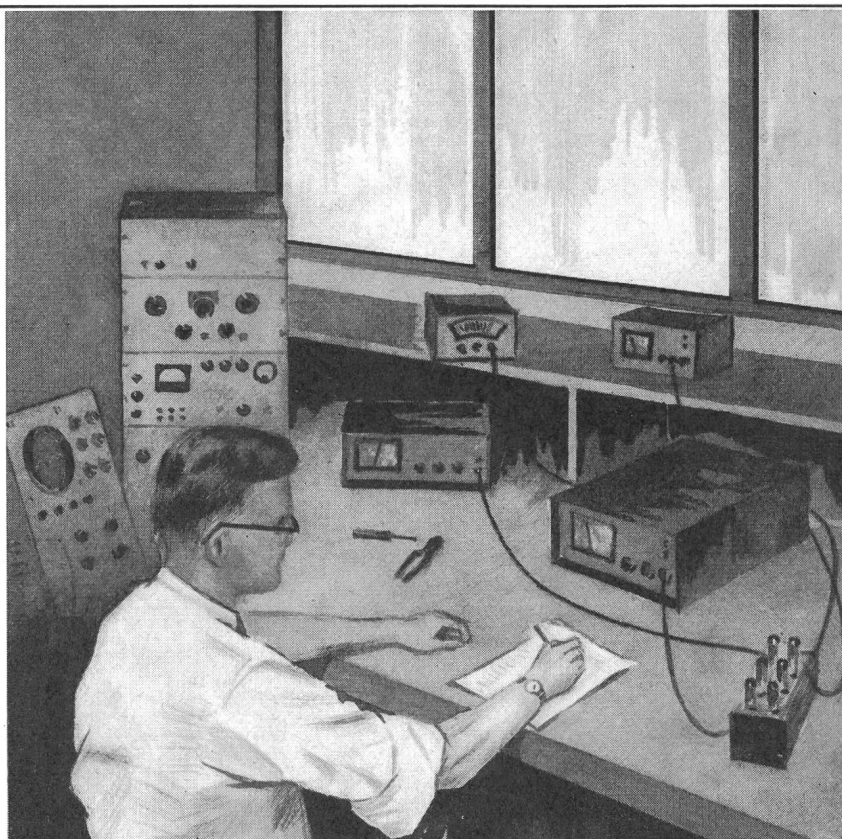

Sorensen, weltbekannt für Gleich- und Wechselspannungs-Stabilisatoren, bringt eine neue Reihe volltransistorisierter Labor-Messgeräte auf den Markt.

Diese Geräte sind nach den modernsten Erkenntnissen entwickelt und für vielfältigste Anwendung gebaut.

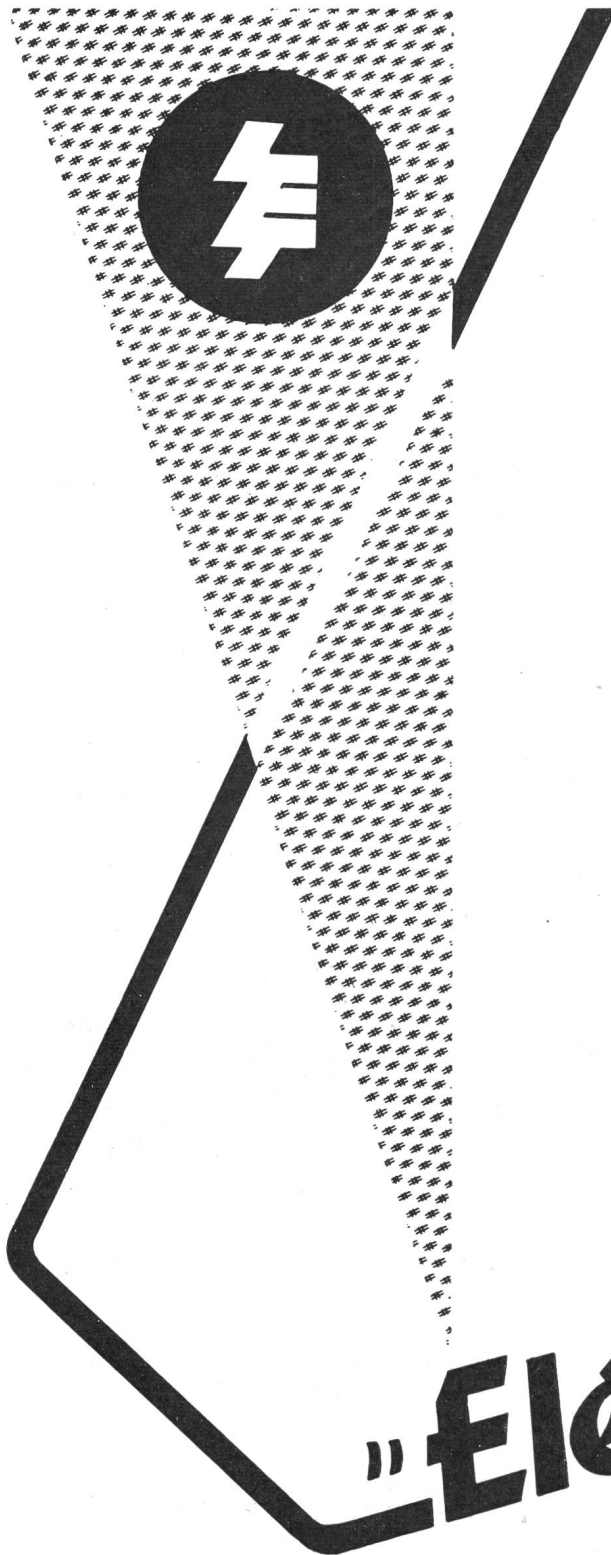

Die polnische Elektroindustrie liefert:

Drehstrommaschinen;
Gleichstrommaschinen;
Leistungs-, Regel- und
Schweisstransformatoren
Verteileranlagen für Hoch- und
Niederspannung;
Elektrische Bergwerkseinrichtungen;
Elektroöfen und -Trocknungsanlagen der
verschiedensten Typen;
Akkumulator-Plattform-Karren und
Gabelstapler
Elektrische u. elektronische Messgeräte;
Zähler;
Rundfunkanlagen u. fernmeldetechnische
Einrichtungen;
Installationsmaterial für Industrieanlagen
und Wohnbauten;
Trocken-Elemente und Akkumulatoren;
Kraftwerkseinrichtungen für die Industrie
und Energiewirtschaft;
Zentralheizungs-Kessel.

Beste Qualität — Niedrige Preise
Kurze Lieferfristen

„ELEKTRIM“

Alleinexporteur:

Polnische Aussenhandelsgesellschaft für Elektrotechnik
m. b. H.

ELEKTRIM

Warszawa 2, ul. Czackiego 15/17, Postfach 254
Drahtanschrift: ELEKTRIM-WARSZAWA
Fernsprecher: 6 62 71, Fernschreiber: 10415

ALLES SCHOEN

UND RASCH BESCHRIFTEN

MIT DEM NEUEN DYMO PRAEGE APPARAT.

ZUM BEISPIEL DOSSIERS MUSTERKOLLEKTIONEN

GESTELLE KLEIDERSCHRAENKE

LEITUNGEN UND

NOCH VIELES

ANDERE...



Einfach:

Die Bedienung des DYMO Präge-Apparates ist in wenigen Sekunden erlernbar. Buchstaben oder Zahlen einstellen — drücken — Klebeband wegschneiden und aufkleben — das ist alles!

Klebeband aus PVC in 7 Farben:

schwarz, rot, gelb, transparent, blau, grün, braun und aus Aluminium.

DYMO

eine faszinierende Neuheit, hundertfach verwendbar!



Cellpack A.G., Wohlen (AG)
Tel. 057/6 22 44

Vielseitig:

In jedem Büro und in jedem Betrieb gibt es zahlreiche verschiedenartige Anwendungen für geprägte Etiketten — vom Beschriften von Dossiers, Mappen, Schrankfächern, Schubladen und Musterkollektionen bis zum Kennzeichnen von Kleiderschränken, Gestellen, Leitungen, Koffern usw.

Bon für Kurz-Demonstration

B1

Ich/wir bitte(n) Sie um eine unverbindliche Demonstration des DYMO Präge-Apparates nach telefonischer Voranmeldung.

Firma: _____

Telephon: _____

Adresse: _____



Besuchen Sie unseren Stand
an der Schweizerischen Ausstellung für

**Fernsehen
Elektronik
Radio**

im Kongresshaus Zürich
31. August – 5. September

Eintrittskarten auf Wunsch

MINERVA

PROGRAMM 1961/62

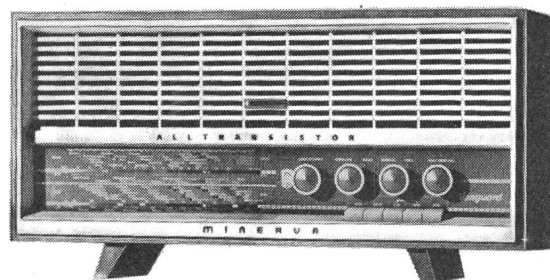

TYPE VANGUARD

Dokumentation durch
General-Vertretung:

A. FENNER & CIE. ZÜRICH 4

Lutherstr. 34/36, Tel. (051) 25 17 65

Tdca-T

20 x 2,5 mm²

Kabel-, Kautschuk-, Kunststoff-Werke

SUHNER+CO
HERISAU AG

BD System

die moderne Kraftinstallation
für Industriebetriebe
und Werkstätten



Das BD-System hat wesentliche Vorteile gegenüber den bisherigen Kraftinstallationen, bei denen über Verteiler zahlreiche Kabel und Leitungen in Kanälen, an Decken oder Wänden verlegt werden müssen.

Das BD-System ist beweglich, anpassungsfähig und wirtschaftlich.

Alle 400 mm kann ein Verbraucher angeschlossen werden.

Bei der Aufstellung von Arbeitsmaschinen ist unbegrenzte Freizügigkeit gewährleistet.

Mit dem BD-System erspart man Montagekosten, teure Nacharbeiten und Montagezeiten.

Zur Anbringung sind keine Spezialisten notwendig.

Die Planung einer Kraftinstallation mit BD-System ist denkbar einfach.

Jeder Betriebsleiter, auch der elektrisch ungeschulte, kann die Anlagen leicht überprüfen.

Das BD-System hat eine praktisch unbegrenzte Lebensdauer. Bei Umbauten lassen sich die Schienenstränge sofort wieder an anderen Stellen verwenden.

In zahlreichen Betrieben schätzt man die großen Vorteile des BD-Systems.

Verlangen Sie bitte ausführliche Unterlagen über dieses wirtschaftliche Installationssystem.

Klöckner-Moeller AG

Hauptverwaltung
Spalentorweg 2
Basel
Tel. 061/23 58 22

Technisches Außenbüro
Unterwerkstraße 1
Zürich 11/52
Tel. 83 9111/12

Bureau technique de vente
Chemin Trabandan 51
Lausanne
Tél. 021/28 51 28/9



KLÖCKNER-MOELLER

LIFTY

Stangenwinde



Leitungsbau
im Kanton Bern mit
LIFTY Stangenwinde

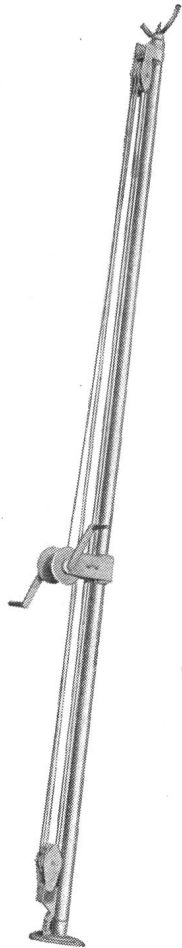

Hilfssell im Bügel
einhängen und
am Leitungsmast
befestigen.

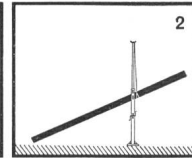
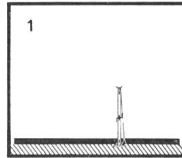

Mit Handkurbel
Stangenwinde
ausstossen.

Leitungsmast mit
Stichel stützen.
Winde einziehen
und unter den
Mast stellen.

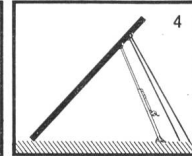
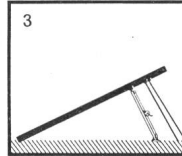

Stangenwinde
ausstossen und
Leitungsmast mit
Stichel nach-
stützen.

Gleiche
Manipulation, je
nach Terrain und
Länge des
Leitungsmastes...

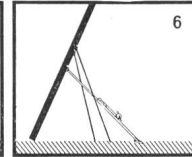
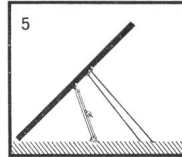

... bis der Mast
ins Loch rutscht
und senkrecht am
gewünschten
Platz steht.

LIFTY Stangenwinden sind einfach, praktisch, solid und haben sich tausendfach in jedem Gelände bewährt.
Modell Lifty I Höhe 250-450 cm ausgestossen
Modell Lifty II Höhe 335-600 cm ausgestossen
Wir geben Ihnen gerne jede gewünschte Auskunft.

F. Hartmann AG

ZÜRICH Löwenstrasse 32 Tel. 051 / 27 15 15
Elektrotechnische Bedarfsartikel en gros

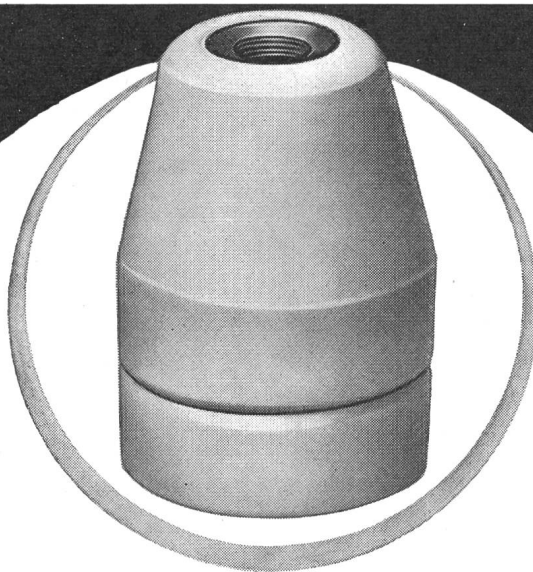

kleinere Dimensionen

Höhe 59 mm
Ø 41 mm

neu

Porzellan-Fassungen

E 27

M 10 x 1 mm No. 5010

M 13 x 1 mm No. 5011

G 1/4" No. 5012

für trockene u. feuchte Räume
auch mit Erdungsschraube



Roesch AG

Fabrik elektr. Artikel & Apparate
Koblenz/Schweiz

☎ (056) 5 30 33

Motorschutzschalter

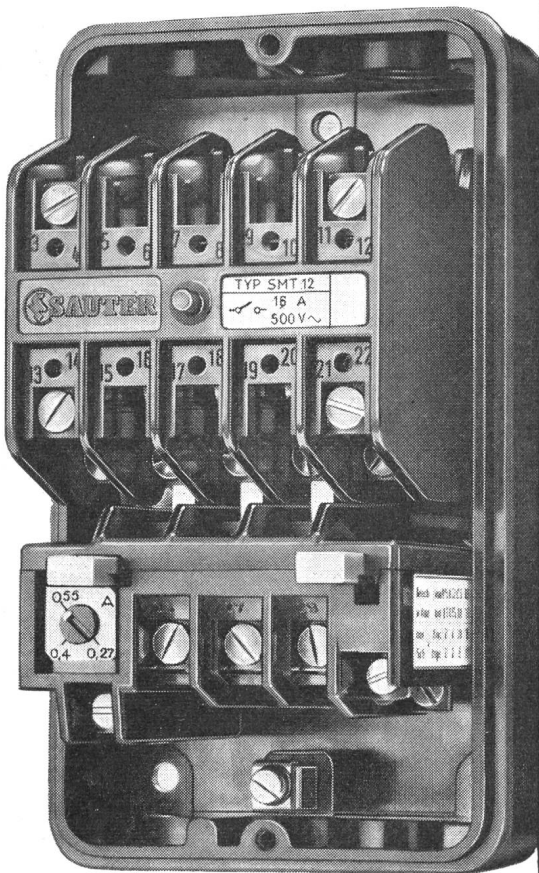

Typ SMT

Der Motorschutzschalter mit thermischem Ueberstromauslöser dient zum Schalten von Motoren bis 16A~

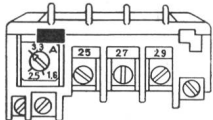

Normalausführung des thermischen Auslösers mit Rückstelltaste

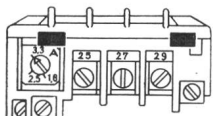

Variante D mit Rückstell- und Dauerimpulstaste

- Geringe Aussenmasse
93 x 165 x 119 mm
- In Isolierpresstoff- oder Blechgehäuse lieferbar
- Massive, leicht zugängliche Klemmanschlüsse
- Spule leicht auswechselbar
- Prellfreie Kontakte
- Hohe mechanische und elektrische Lebensdauer
- Lageunabhängige Funktion
- SEV geprüft

Katalog E5, Blatt 25

Fr. Sauter AG., Basel 16
Fabrik elektrischer Apparate
Telephon 061/32 44 55, Telex 62 260

1132

Technische Büros in Zürich, Bern, St. Gallen, Genf und Lausanne



Gesucht — Gefunden!

Mit den drahtlosen Personensuchanlagen finden Sie Ihre Mitarbeiter überall und jederzeit, auch in Hallen, Treppenhäusern, Liften, Höfen usw. Wir führen Ihnen gerne bestehende Anlagen vor.

Hasler^{AG} Bern

Zweigniederlassung in Zürich und Büro in Basel

Neue Giessharz-Spannungswandler

für Innenraumaufstellung

Betriebsspannungen: 3,6 · 12 · 17,5 · 24 · 36 · 52 · 72,5 kV

Hohe 50-Perioden- und Stossfestigkeit

Giessharzisolierung, ohne Öl und ohne Compound, nicht brennbar, nicht hygroskopisch, tropenfest, grosse mechanische Festigkeit, gedrungene Bauart, saubere Oberfläche, montierbar in allen Lagen, keine Wartung

Hohe Nennleistung und Genauigkeit

Auf Wunsch zweite Mess- oder Erdfehlerwicklung

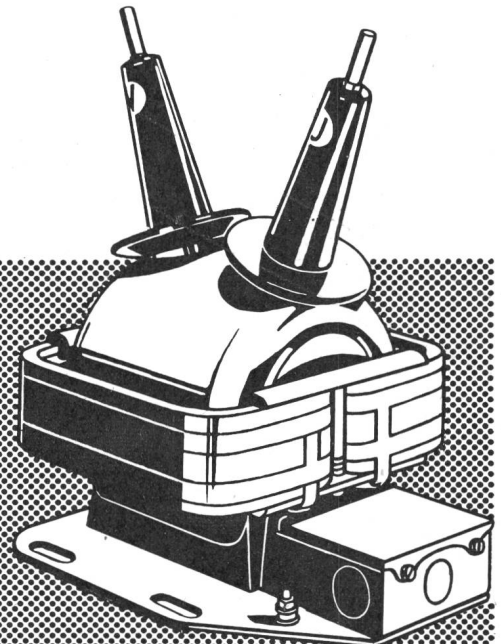
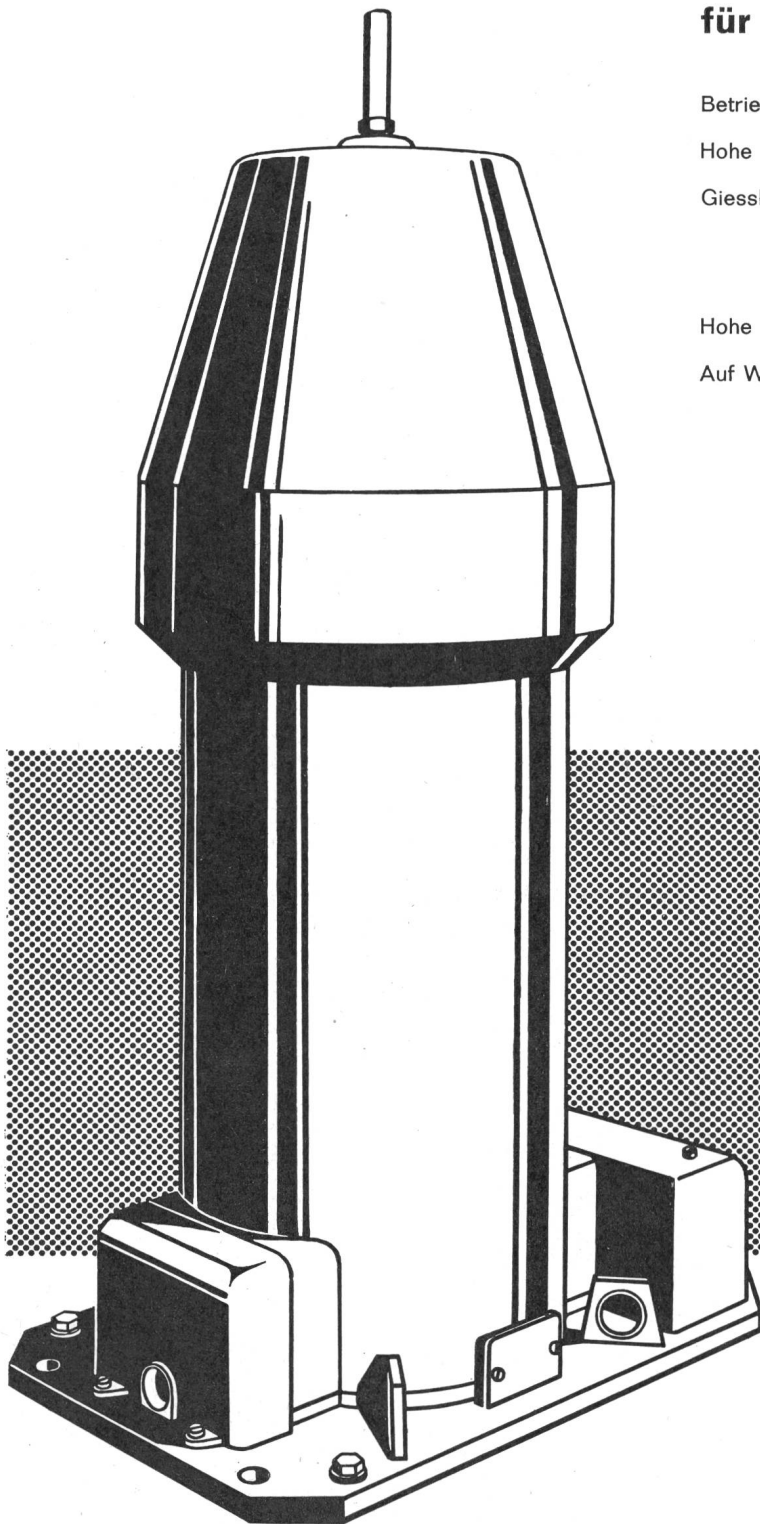

1128431



AG. BROWN, BOVERI & CIE., BADEN