

Zeitschrift: Bulletin des Schweizerischen Elektrotechnischen Vereins
Herausgeber: Schweizerischer Elektrotechnischer Verein ; Verband Schweizerischer Elektrizitätswerke
Band: 52 (1961)
Heft: 18

Werbung

Nutzungsbedingungen

Die ETH-Bibliothek ist die Anbieterin der digitalisierten Zeitschriften. Sie besitzt keine Urheberrechte an den Zeitschriften und ist nicht verantwortlich für deren Inhalte. Die Rechte liegen in der Regel bei den Herausgebern beziehungsweise den externen Rechteinhabern. [Siehe Rechtliche Hinweise.](#)

Conditions d'utilisation

L'ETH Library est le fournisseur des revues numérisées. Elle ne détient aucun droit d'auteur sur les revues et n'est pas responsable de leur contenu. En règle générale, les droits sont détenus par les éditeurs ou les détenteurs de droits externes. [Voir Informations légales.](#)

Terms of use

The ETH Library is the provider of the digitised journals. It does not own any copyrights to the journals and is not responsible for their content. The rights usually lie with the publishers or the external rights holders. [See Legal notice.](#)

Download PDF: 18.03.2025

ETH-Bibliothek Zürich, E-Periodica, <https://www.e-periodica.ch>



Vorteilhaft!

Praktisch im Anschluss!

Ist unser Endmodell Nr. 10063

2 P + E, 10 A, 250 V

Typ 12, 12a, 12b, 12c

erhältlich in schwarz und weiss

Ausführungen wf, sf, rf.

Zu beziehen durch die Elektro-Grossisten

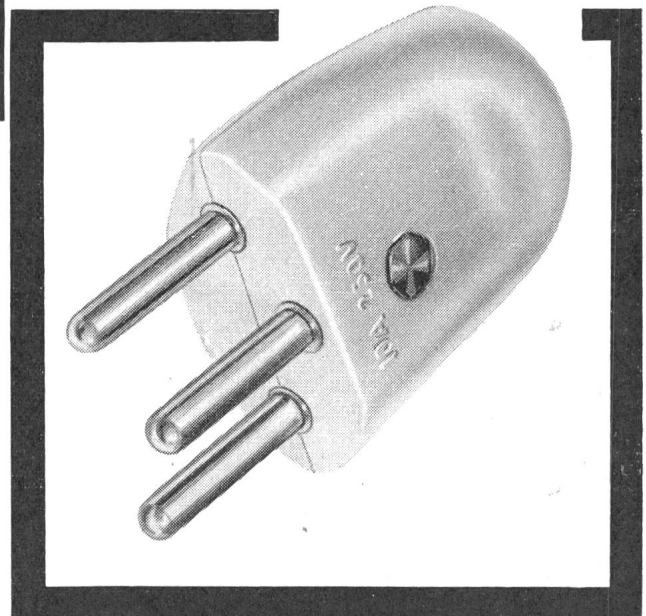
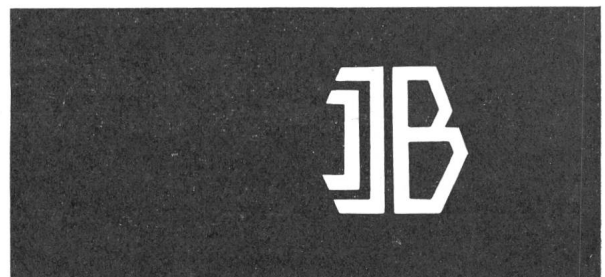

- Mit bequemem, direktem Erdanschluss ohne Umfahrungen der Befestigungsschraube
- mit gesicherten Kontaktschrauben
- mit unverlierbaren Deckelschrauben

Tschudin & Heid

**Elektrotechn. Fabrik und Kunstharzpresswerk
Schönmattstrasse 4
Reinach / B L
Telephon (061) 8280 22**

MLB-Ringkochplatten

mit normalisierten
Steckerstiften, schwarzem
oder verchromtem
Rand, sowie Platten für
festen Einbau, in
allen kurrenten Grössen
und Ausführungen.

Garantie ein Jahr
für Defekte zufolge
Material- oder
Fabrikationsfehler.

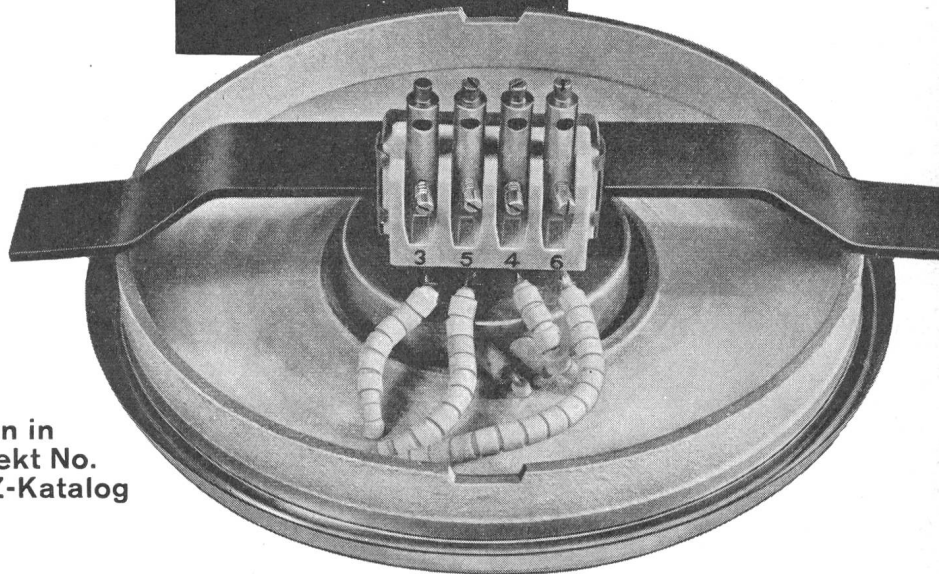
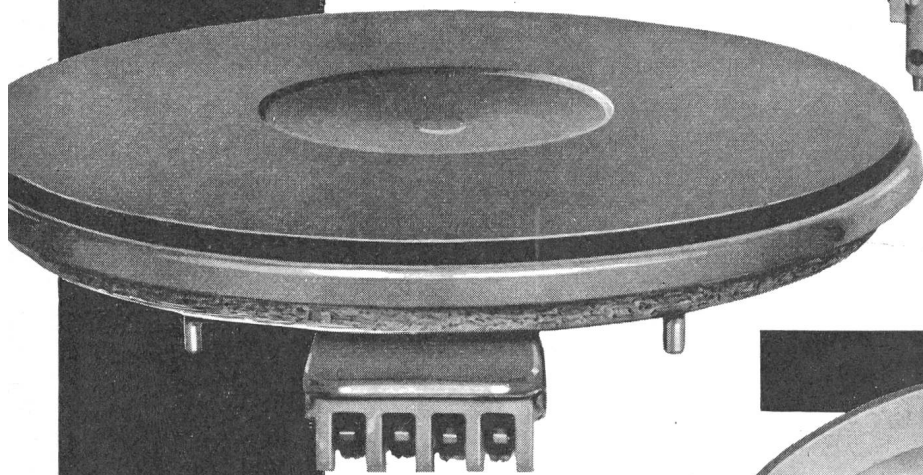
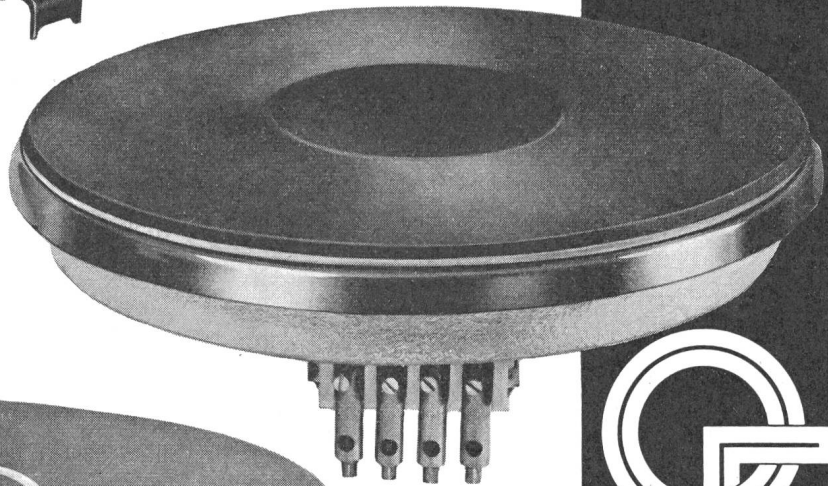
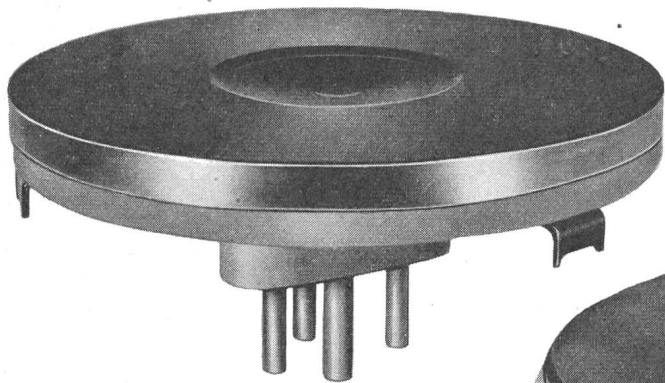

Nähere Angaben in
unserem Prospekt No.
624/3 oder im Z-Katalog
Seite Z 161

OTTO FISCHER AG

Sihlquai 125 - Postfach Zürich 23 Tel. (051) 42 33 11



Kabel

für Hoch- und Niederspannung

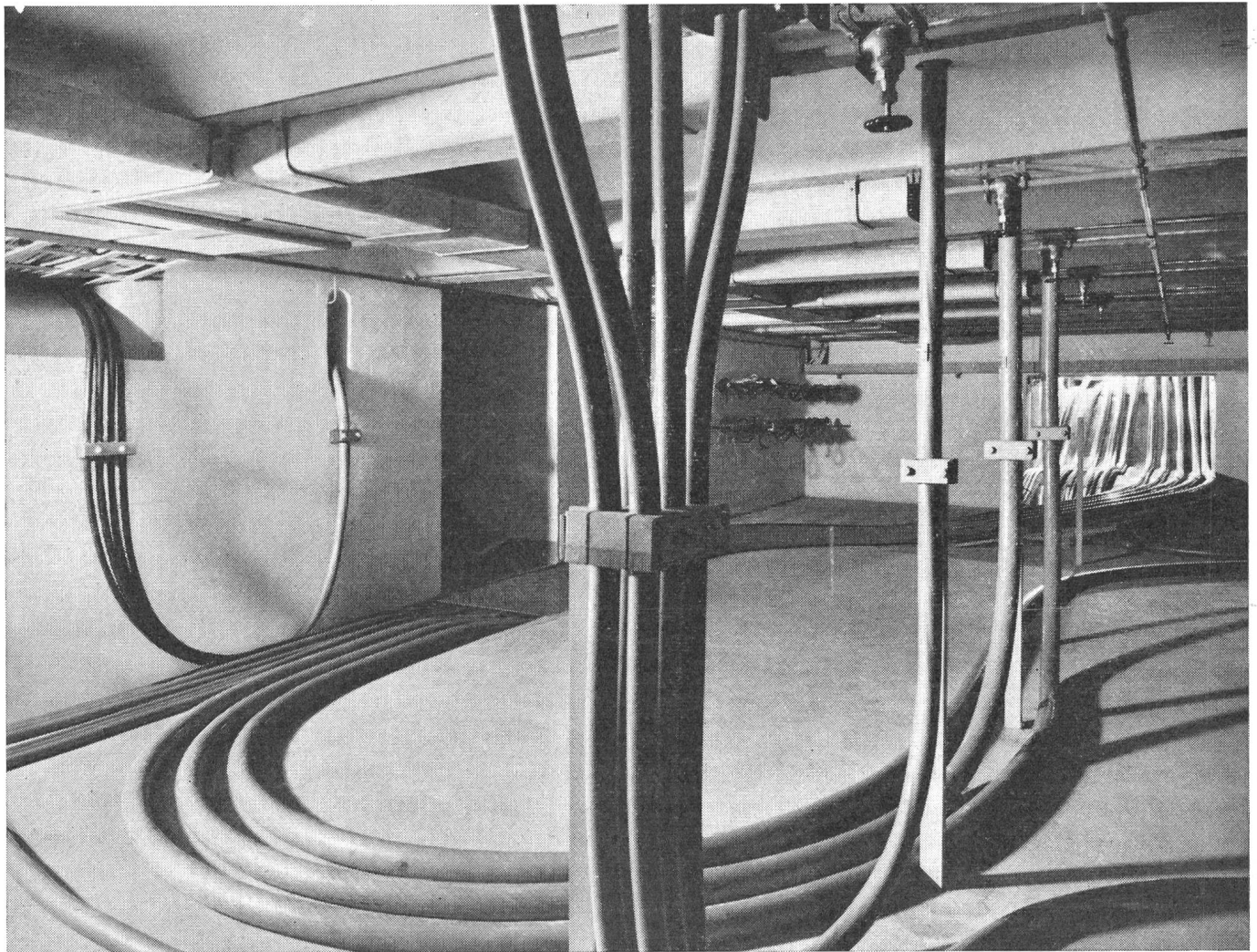

**Bleikabel
und Kunststoffkabel
für Stark-
und Schwachstrom
Armaturen
für sämtliche
Kabeltypen**



KABELWERKE BRUGG AG

**Haefely-Stossgenerator
2400 kV, 35 kWs
im Hochspannungs-
laboratorium des
Schweizerischen
Elektrotechnischen
Vereins, Zürich**

HAEFELY

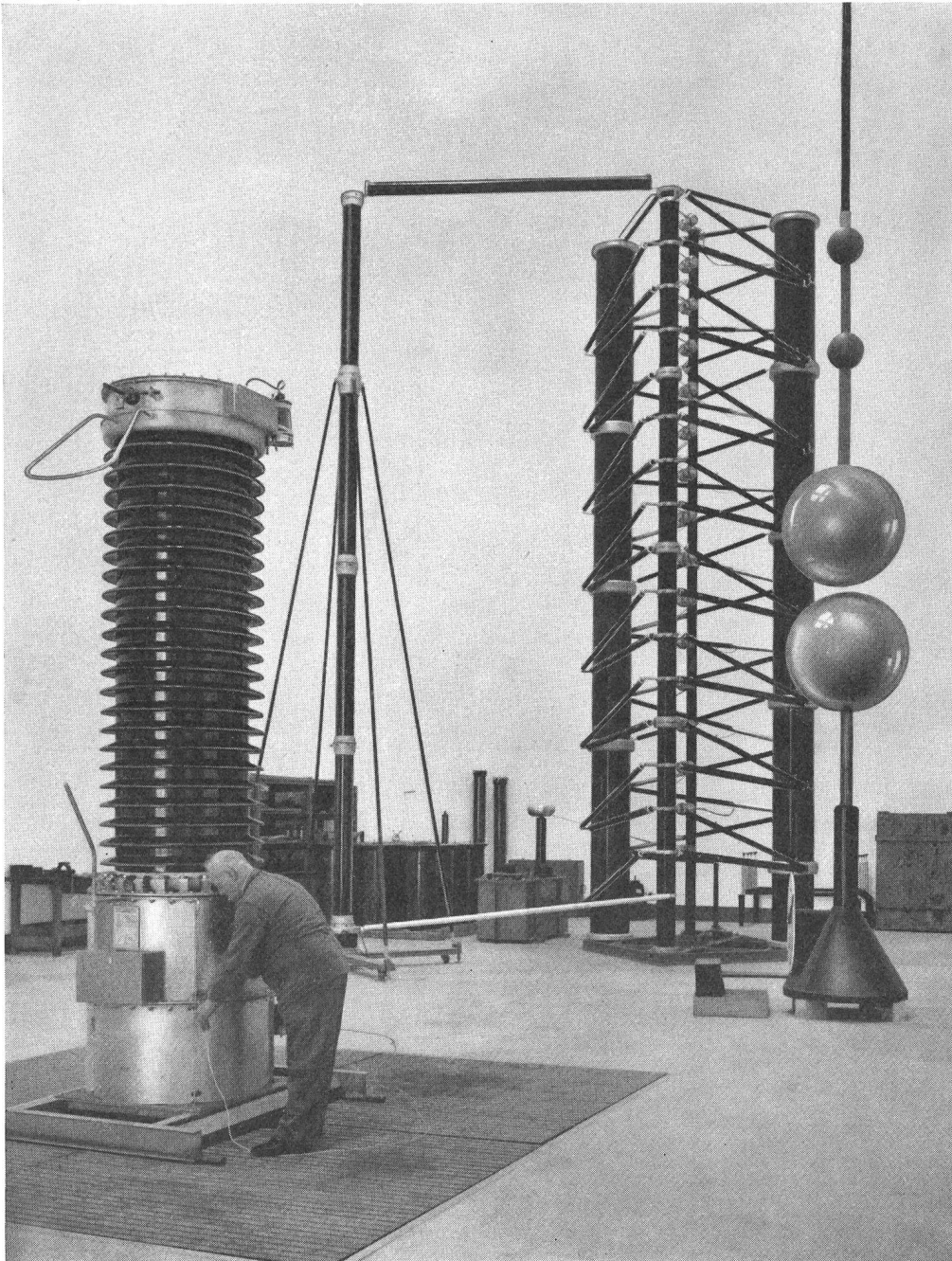

Ferner liefern wir folgende
Mess- und Prüfapparate:

Prüftransformatoren für alle
Spannungen und Ströme.

Eichwandler

Ortsfeste und fahrbare
Gleichrichteranlagen

Kathodenstrahl-
Oscillographen

Potentiometer für Stoss-
Spannungsmessungen

Stosspannungs-Voltmeter

Hochspannungs-Scheitel-
wertmessgeräte

Messkugelfunkenstrecken
Regenanlagen

Photo SEV/ASE

Prüfung einer HAEFELY kapazitiven Messgruppe 220 kV

91 A

EMIL HAEFELY & CIE AG BASEL

CORTAILLOD

Sté D'EXPLOITATION DES CABLES ÉLECTRIQUES

**CABLES
SOUS PLOMB**

**CABLES
THERMOPLASTIQUES**

BLEIKABEL

KUNSTSTOFFKABEL

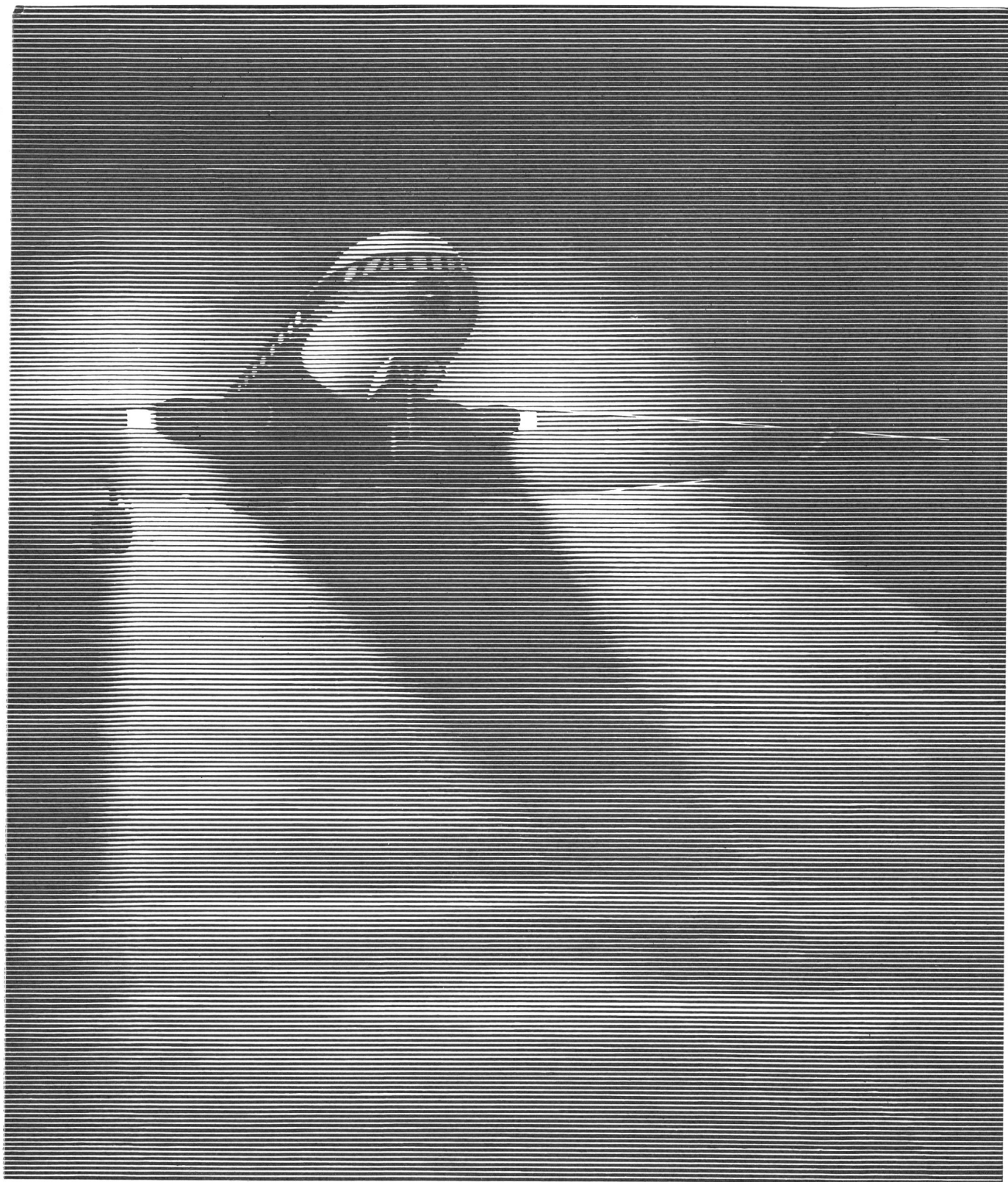

Flugfunk — und Navigationsgeräte



Standard Telephon und Radio AG.

Zürich 4 Verkaufsabteilung Zweierstrasse 35 Tel.: 051 / 25 45 10

1756

Entstauben mit Hydrovortex

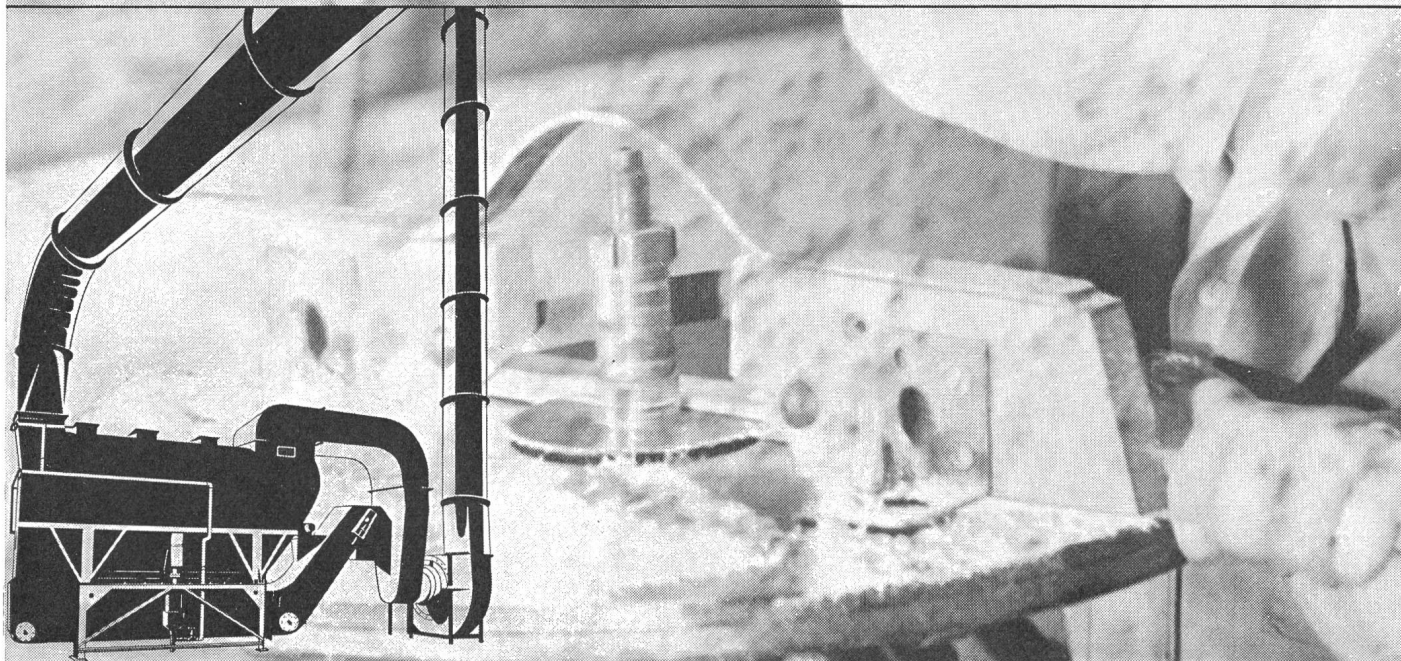

Hydrovortex, der Feucht-Staubabscheider,
das «Nonplusultra»
der modernen Entstaubungstechnik.

Staub ist ein zäher Feind – überall dringt er ein, ungreifbar, unnachgiebig, alles bedeckend, alles langsam aber sicher lähmend. Staub untergräbt mehr und mehr die Gesundheit der Menschen, bringt die Maschinen zum Stocken und besiegt so Leben und Bewegung. Darum ist Entstaubung so wichtig. Darum ist Hydrovortex so empfehlenswert. Denn wie das Wasser das Gold von niedrigen Stoffen trennt, so säubert Hydrovortex die Luft, dieses lebenspendende Element. Hydrovortex bietet eine einfache, wirksame und sehr preiswerte Lösung: die Anlage arbeitet nach dem Befeuchtungsverfahren, wobei der Staub, unter der kombinierten Wirkung der Zentrifugal- und Schwerkraft, bis zum letzten Teilchen erfasst wird. Die wieder freiwerdende Luft ist gereinigt, sauber und klar, fördert das Wohlbefinden und die Arbeitskraft der Menschen und behütet die Dinge vor Schaden. Halbautomatish, hydraulisch oder mechanisch bietet Hydrovortex bei bescheidensten Raumansprüchen den Vorteil regelmäßigen Funktionierens ohne störenden Energieverlust, scheidet den Staub in einer Masse aus, das kein anderes System zu erreichen vermag und passt sich allen Anforderungen der Industrie und allen Räumlichkeiten an. Da die Anlage ihren eigenen Staubschutz besitzt und so praktisch unverwundlich ist, benötigt sie bei unbeschränkter Lebensdauer praktisch keine Pflege.

In Entstaubungsfragen
wie für alle Probleme
in der Elektrotechnik:
wenden Sie sich an MEG-Genf,
denn ...

Verlangen Sie Offerte
und detaillierte
Unterlagen bei MEG,
Machines Electriques S.A.
59, rue du Rhône, Genf
Tel. (022) 25 52 37
oder bei grossen
Lüftungsfirmen.

es gibt immer
eine bessere Lösung bei

Marelli

MEG

Motoren, hochtourige Kleinmotoren,
Generatoren, Transformatoren,
Umformer, Kreiselpumpen,
Ventilatoren für Industrie und Heim,
Entstaubungsanlagen.

Armierete Soflex-Kabel TdcaT und TdcvaT

in allen üblichen Abmessungen

Ausgezeichnete mechanische u. chemische Eigenschaften
Absolut sicher gegen Mäusefrass · Korrosionsfest
Für hohe mechanische Beanspruchung
Leichtes Gewicht
Saubere und leichte Montage
Speziell für unterirdische Verteil-
und Schaltanlagen

Verkauf durch Grossisten

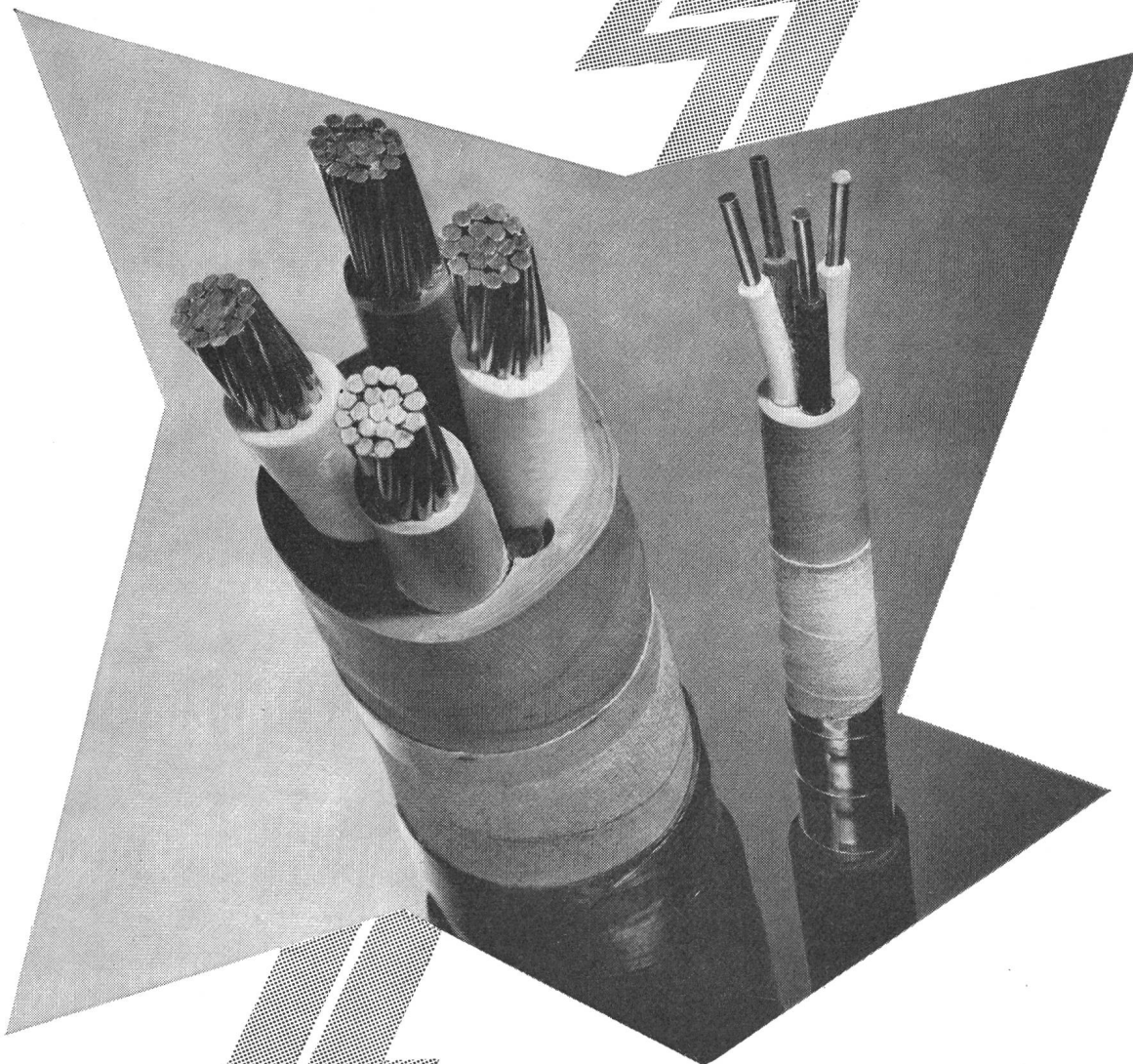

— Unsere Fachleute beraten Sie gerne —

ISOLA

SCHWEIZERISCHE ISOLA-WERKE
BREITENBACH bei Basel

Fabrik für Elektro-Isoliermaterial, isolierte Drähte und Kabel

flexible Cellpack Elektro- Isolationen

für die Wärmeklassen A, E, B, F und H

Wir liefern flexible Elektro-Isolationen für

Grossmaschinenbau
Motorenbau
Elektroapparate-Fabrikation
Schwachstromindustrie
Elektronik

Unser vollständiges Programm umfasst vor allem auch Kombinationen mit neuesten Kunststoffen.

Cellpack A.G.
Wohlen (AG), Tel. 057/62244



Isolants électriques souples Cellpack

pour classes de température A, E, B, F et H

Nous livrons des isolants électriques souples pour

Construction de grandes machines
Construction de moteurs
Fabrication d'appareils électriques
Industrie du courant faible
Électronique

Notre programme complet comprend notamment des combinaisons avec des matières synthétiques les plus récentes.

Cellpack S.A.
Wohlen (AG), tél. 057/62244



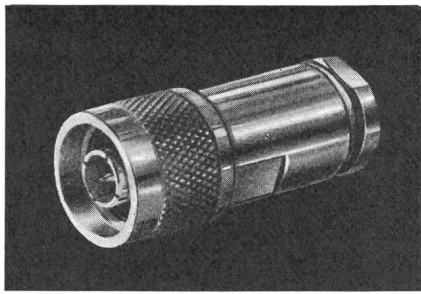

HF Kabel + Stecker

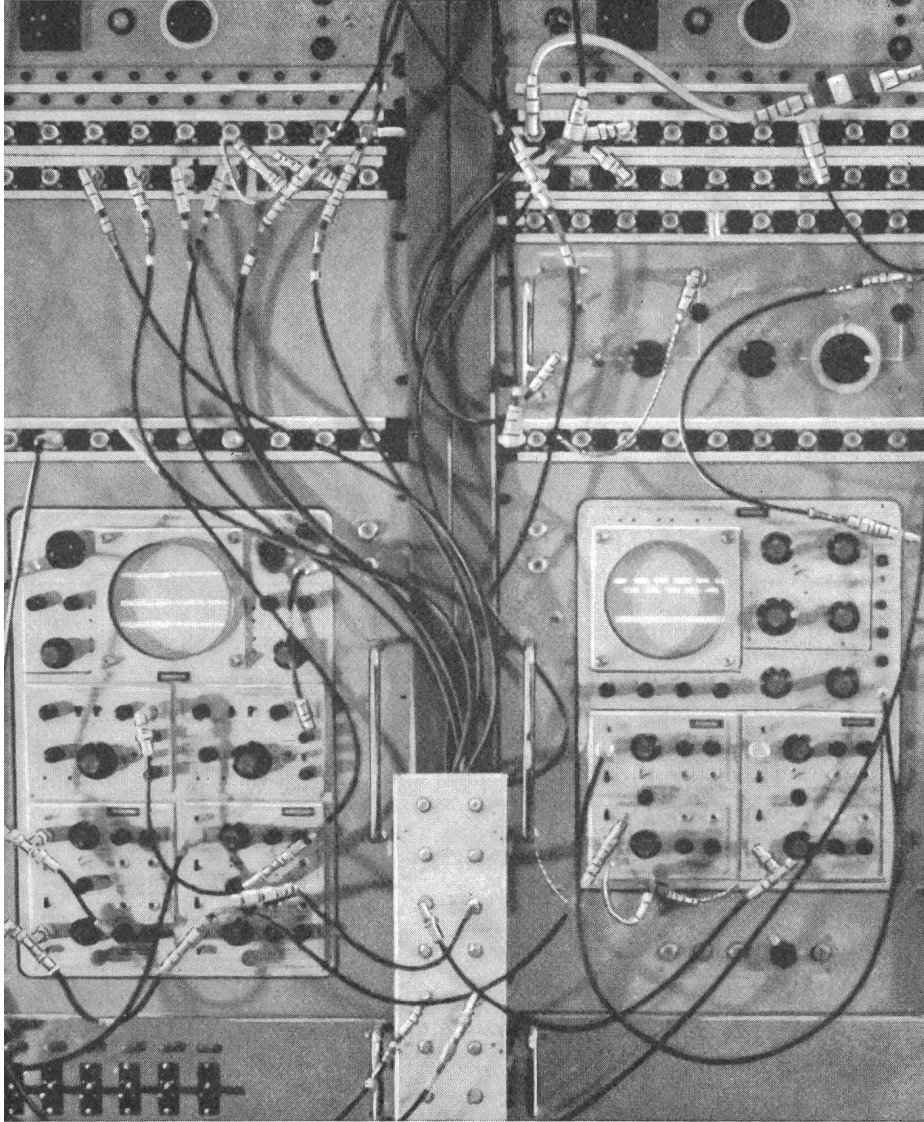

HF-Kabel nach internationalen und verschiedenen nationalen Normen und Prüfvorschriften mit Polyäthylen- und Teflon-Dielektrikum.

Präzisionsausführungen mit verengter Wellenwiderstands-Toleranz. Spezialausführungen für besondere Zwecke.

HF-Kabelarmaturen in 14 Serien für Kabel von 1,5 bis 12 bzw. 22 mm ϕ , angepasst an die normalisierten Wellenwiderstände, einschliesslich aller Uebergangsadapter. Spezialtypen für besondere Anwendungen.

HF-Kabel mit montierten Steckern und VSWR-Prüftest.

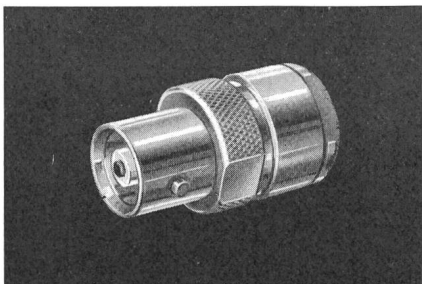
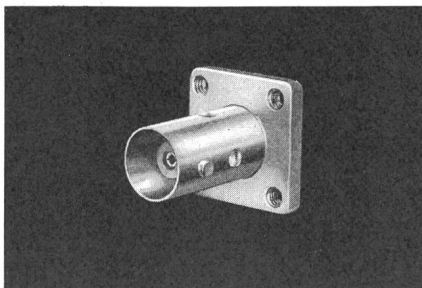

SUHNER+CO
HERISAU AG

Kabel-, Kautschuk-,
Kunststoff-Werke

Aus unserem Fabrikationsprogramm:

IDEAL-Muffen 3 mm \varnothing - 150 mm²

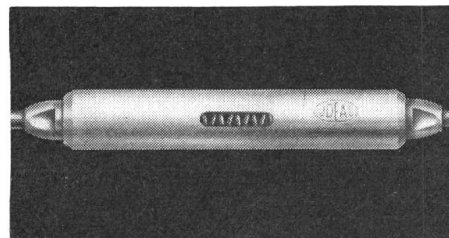

IDEAL-Konusendverbinder

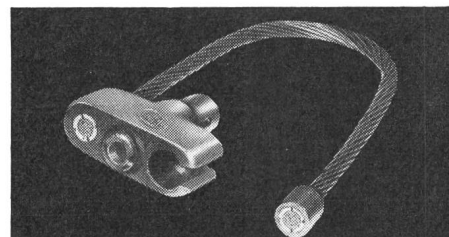

SERRODUR-Klemmen 10-240 mm²

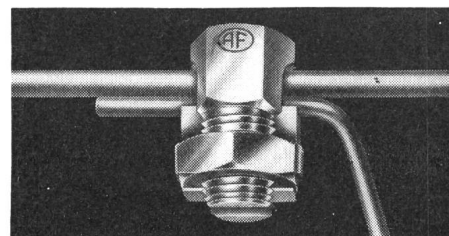

IDEAL-Kabelschuhe 25-240 mm²

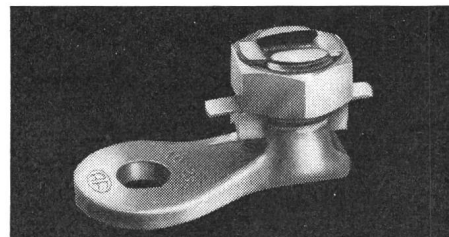

IDEAL-Briden für Netzerdung

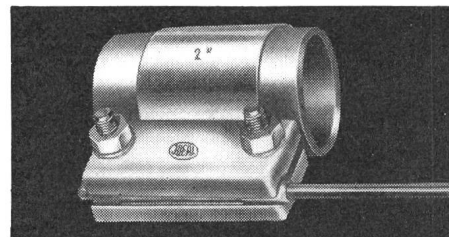

AF-Verbinder für Schaltanlagen

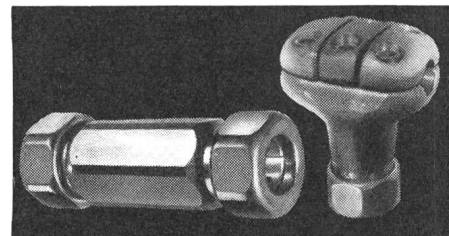

zuverlässig ...

ist ebenfalls das Hauptmerkmal unseres Verbindungsmaterials für elektrische Leitungen. Von der kleinen Hausanschlußklemme bis zum 1200-Amp.-Verbinder tragen alle unsere Erzeugnisse den Stempel des erfahrenen Spezialisten.

ARTHUR FLURY AG, DEITINGEN/SO
Spezialfabrik für Verbindungsmaterial elektrischer Leitungen

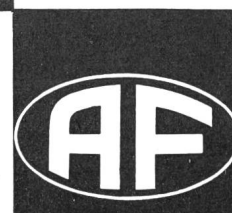

☎ 065 / 3 66 75

Schütze

M 15 und M 25 15/25 A 500 V

- prellfrei und schlagunempfindlich dank senkrecht aufeinander stehenden Bewegungsrichtungen des Magneten, der Kontakte und des Auslösemechanismus im Thermoblock
- einfaches Auswechseln der Spule ermöglicht rasches Anpassen an die vorhandene Steuerspannung
- abwälzende Hauptkontakte ergeben guten Stromübergang
- sämtliche Anschlüsse sind vorne leicht zugänglich, übersichtlich angeordnet und eindeutig bezeichnet

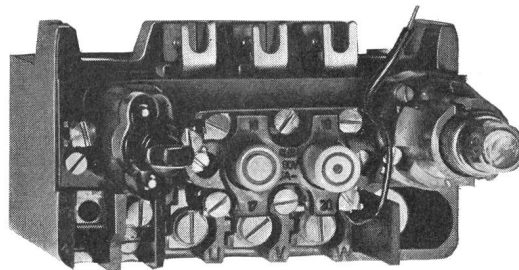
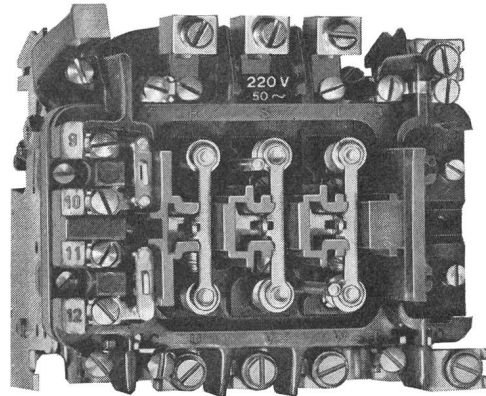
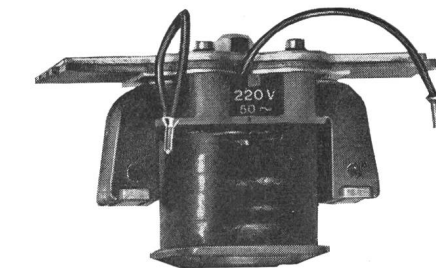

Technische Daten

	Wechselstrom 50 Hz	Gleichstrom
	Minimale Steuerspannung	6 V
Maximale Steuerspannung	550 V	250 V
Zulässige Spannungsschwankung	+ 10 % - 15 %	+ 10 % - 15 %
Anzugsleistung	130 VA	110 W
Halteleistung	15 VA	11 W
Mech. Lebensdauer bei 15000 Stellungsw./h	6 Millionen	6 Millionen

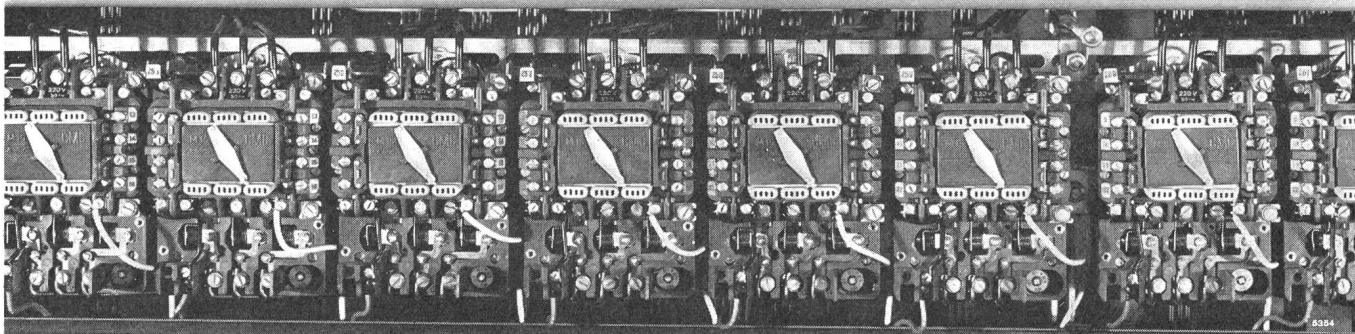
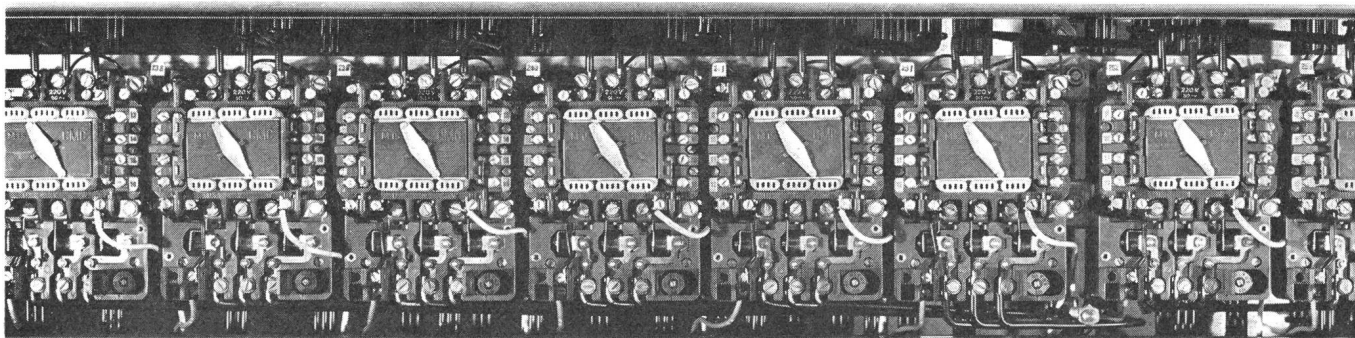

CMC

Carl Maier & Cie. Schaffhausen / Schweiz

Fabrik elektrischer Apparate und Schaltanlagen

Telephon 053 / 5 61 31

ein neuer Ofen
in neuer Form

butterfly
butterfly

in neuen Farben
mit neuem Griff

butterfly
butterfly

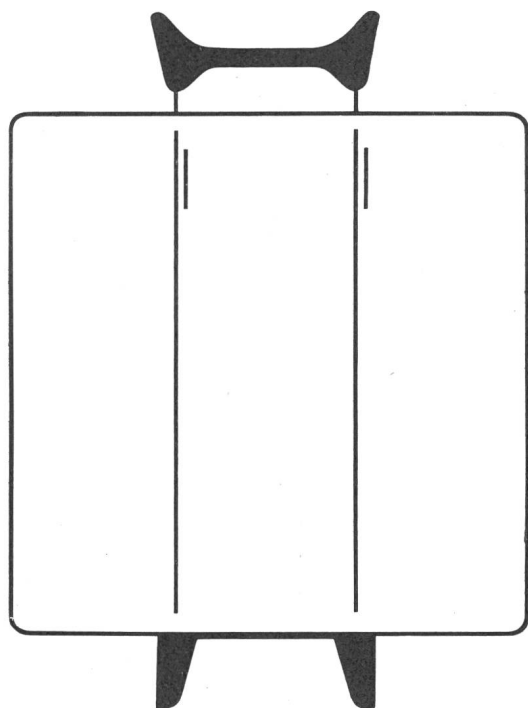

Butterfly heisst der neue Therma-Heizofen. Neu und elegant ist seine Form — gleich gut passt er in eine besonders moderne wie in eine herkömmlich möblierte Wohnung. Blau, rot, grün, gelb, weiss, perlgrau, schiefergrau, mit dunklem Griff steht er zur Wahl. Butterfly ist leicht, sein Körper ist schmal und die Füsse können eingedreht werden, so braucht er wenig Platz. Er ist mit oder ohne den stufenlosen Regler erhältlich, der im Anschlussstecker eingebaut ist.

1200 Watt, mit 3 m Zuleitung und einfachem Stecker (2 P + E) Fr. 69.— Mehrpreis für Regelstecker Fr. 8.—

Therma AG., Schwanden GL, Büros und Ausstellungsräume in Zürich, Bern, Basel, Lausanne und Genf.

therma

Belmag Beleuchtung — Beleuchtung nach Mass

für Tankstellen, samt Grünflächen und
Blumenarrangements, Tankanlagen (auch unter Tag),
Geleiseanlagen, Garagen und Parkplätze,
explosionsgefährdete Räume etc.

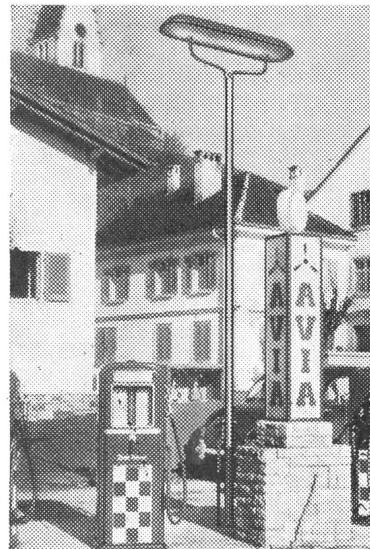

Belmag Innen- und Aussenbe-
leuchtungen sind lichttechnisch
und formal einwandfrei.
Sie werden den bestehenden
Vorschriften genau angepasst
und zeichnen sich aus durch
Korrosions- und Oxydations-
beständigkeit sowie durch ihren
günstigen Preis.

Bitte verlangen Sie eine
unverbindliche Beratung und
Kostenberechnung.

BELMAG

Zürich, Tel. 051/33 22 33

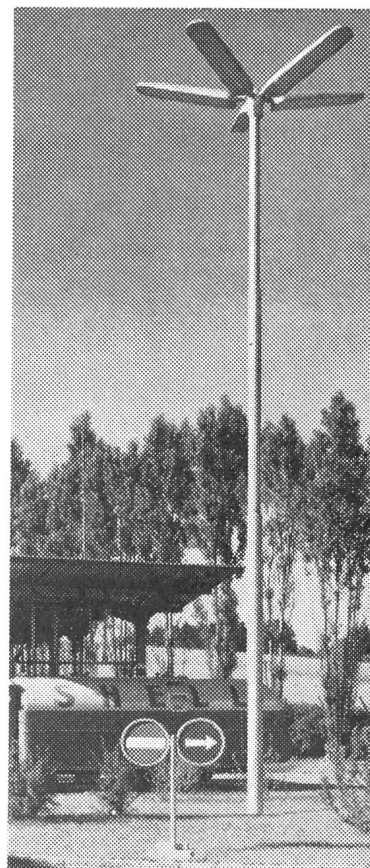
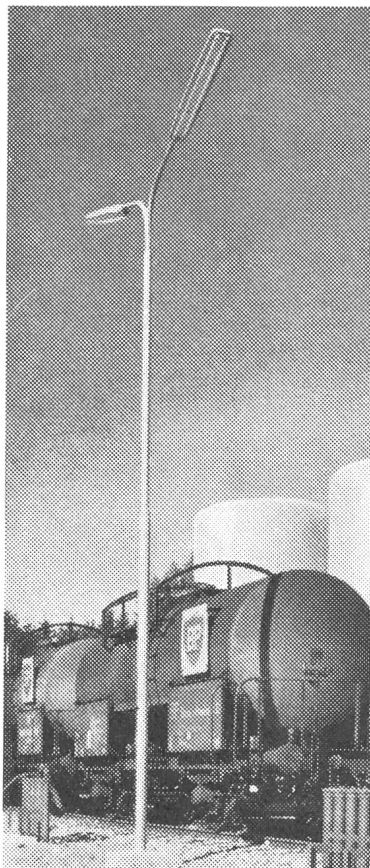

Adora-Diva, die vollautomatische Qualitätswaschmaschine zum vorteilhaften Preis. Ihre bewährten Vorzüge: Schweizer Fabrikat; Einknopfbedienung; schonende Behandlung der Wäsche; Zweibad-Waschverfahren und Durchlaufspülung; hervorragender Wasch- und Spüleffekt; gutes Flottenverhältnis (keine Laugenverdünnung); Fassungsver-

mögen: 3 1/2 bis 4 kg Trockenwäsche; Trommel, Bottich, Boiler, Abdeckung aus Chromnickelstahl-18/8; bei Installation auf mobilen Sockel keine Bodenverankerung nötig, SEV-geprüft – SIH-empfohlen. Adora-Automat (ohne Boiler) Fr. 1875.-. Adora-Diva-Vollautomat (mit Boiler) Fr. 2265.-. Verzinkerei Zug AG, Zug



Adora Diva

Comptoir: Halle 6, Stand 604

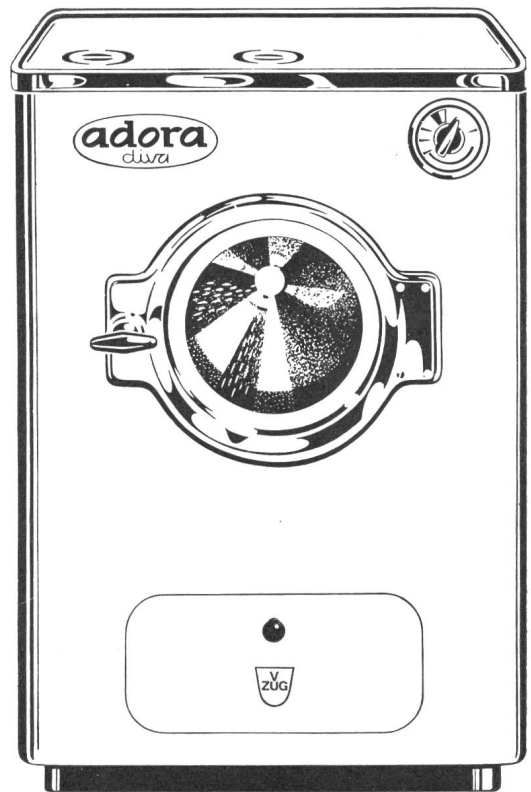

Abzweigdosen 2 teilig

für durchlaufende Kabel
von 2,5 bis 10 mm²

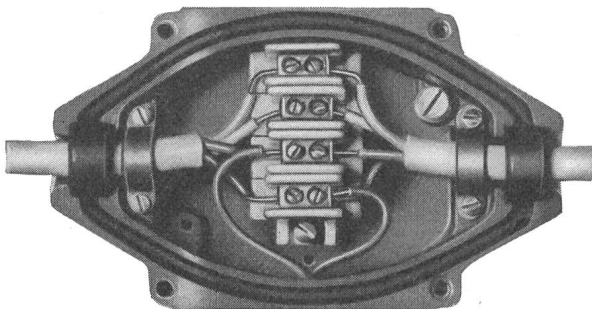

auch geeignet
zum Anbau von Armaturen
für die Beleuchtung von
Tunnels und Stollen

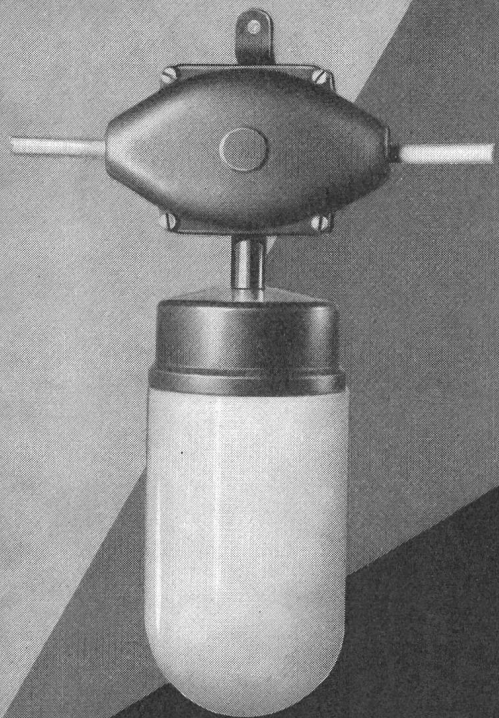

OSKAR WOERTZ *Basel*

TEL. (061) 34 55 50



Hughes Dioden aus dem europäischen Werk in Schottland:

Höchste Qualität!
Kürzeste Lieferzeit!
Stark gesenkte Preise!

Golddraht-Germanium-Dioden				
Type	Min. Durchbruchspannung (V)	Max. Sperrstrom (μ A)	Max. Sperrspannung (V)	Einzelpreis
HG 5001	100	5 bei -50 V	70	2.60
HG 5002	70	5 bei -50 V	50	2.60
HG 5005	100	50 bei -50 V	70	2.60
HG 5007	40	5 bei -50 V	30	2.60

Silizium-Flächen-Dioden					
Type	Nom. Spitzenspannung (V)	Nom. max. Dauerstrom (mA)	Nom. max. gleichger. Strom (mA)	Min. Durchlassstrom (mA) bei 1 V Gleichspanng.	Einzelpreis
HS 1001	150	170	120	100	5.50
HS 1002	150	170	120	100	5.25
HS 1003	150	170	120	100	5.10
HS 1008	150	140	90	50	3.65
HS 1009	150	140	90	50	3.40

HUGHES INTERNATIONAL
HUSINT S. A.

Weitere Auskünfte
durch:

MEGEX



ZÜRICH

Badenerstrasse 588
Telephon (051) 5231 16

Elcalorherd mit neuem aufziehbarem Drehspiess

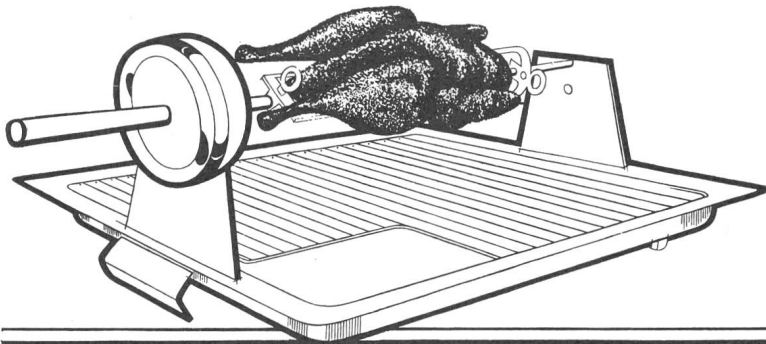
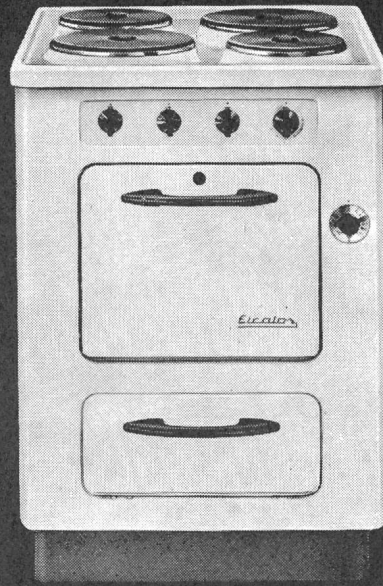

In jedem Elcalorherd mit dem eingebauten Infrarot-Back- und Grillelement kann der neue aufziehbare Drehspiess verwendet werden. Verlangen Sie den Spezialprospekt direkt bei der Elcalor AG, Aarau, Tel. 064 / 23691



Comptoir: Halle 1, Stand 11

OERLIKON—PAM

die neue stationäre Röhrenplatten-Batterie
im Operationssaal

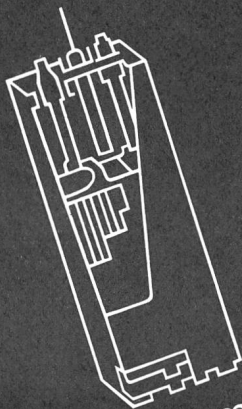

Accumulatoren-Fabrik Oerlikon Zürich 50

Wir senden Ihnen gerne Prospekte und technische Unterlagen

Rasch sichere
Verbindung mit

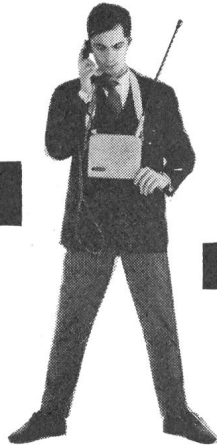

SE 18



Das Kleinfunkgerät SE 18 der Autophon ist leicht, handlich, leistungsfähig. Es wiegt nur 2,6 kg. Es ist nur 19,8 cm breit, 16,6 cm hoch und 5,5 cm dick: etwa halb so gross wie ein Telefonbuch.

Die Reichweite beträgt in offenem Gelände bis 20 km, im Innern von Ortschaften oder in hügeligem Terrain noch gute 3 km.

Der Nickel-Cadmium Akkumulator liefert Strom für 110 Stunden reine Empfangszeit oder 25 Betriebsstunden mit 10% Sendezeit. Er kann leicht und beliebig oft aufgeladen werden.

SE 18 Kleinfunkgerät

Ausführungen mit 1...4 oder 1...6 Kanälen; eingerichtet für Wechselsprechen oder bedingtes Gegensprechen. Auf Wunsch Prospekte oder Vorführungen.

AUTOPHON

Zürich: Lerchenstrasse 18, Telefon 051 / 27 44 55
Basel: Peter-Merian-Str. 54, Telefon 061 / 34 85 85
Bern: Belpstrasse 14, Telefon 031 / 2 61 66
St. Gallen: Schützengasse 2, Telefon 071 / 23 35 33
Fabrik in Solothurn

TELEFUNKEN

DG 3-12 A,

eine neue Kleinst-Oszillographenröhre mit Planschirm. Ausnutzbarer Schirmdurchmesser 27 mm. Vielseitige Anwendungsmöglichkeiten, z.B. in Überwachungsanlagen u. handlichen Prüfgeräten. Der Planschirm und die große Linienschärfe machen diese Oszillographenröhre nicht nur als Indikator, sondern auch als Meßröhre verwendbar.

Betriebswerte:

U_a	500 V
$U_{g1\text{sperr}}$	-21 ... -7 V
U_{g3}	50 ... 150 V
AF_{pk}	47 ... 69 V/cm
DF_{pk}	120 ... 176 V/inch.
AF_{ps}	41 ... 61 V/cm
DF_{ps}	104 ... 155 V/inch.



Zürich 27, Postfach, Telephon (051) 25 59 10



Gut geformt — für Kombinationen genormt

Mit SEV-Qualitätszeichen

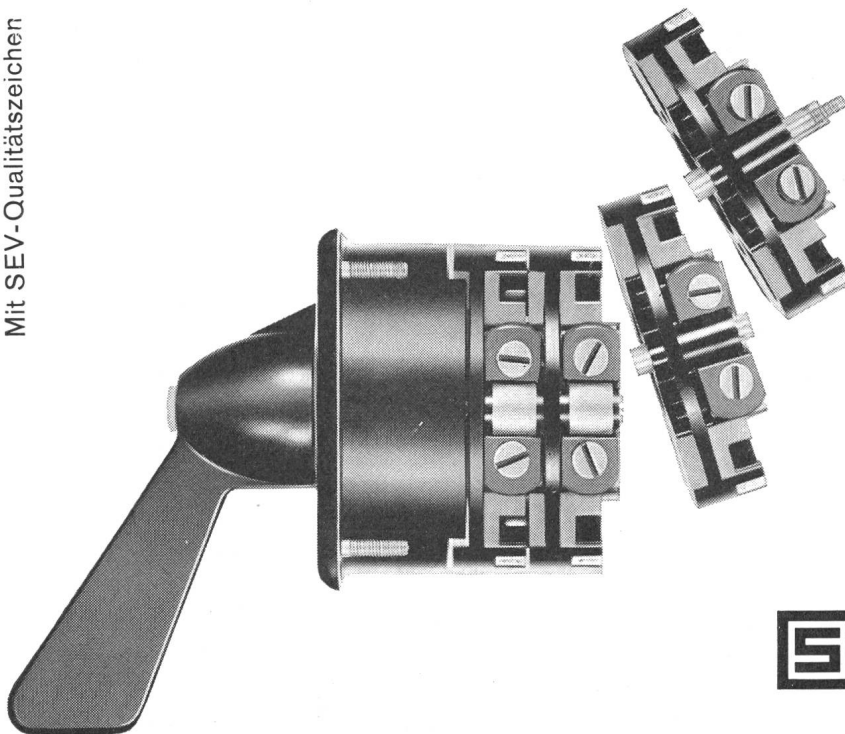

Diese beiden Eigenschaften kennzeichnen die Schurter-Schalter zu einem Qualitätsprodukt. Sie sind durchdacht in jeder Beziehung, sowohl was die Form, wie die Qualität betrifft.

Nennspannung 500 V, Nennströme von 25-300 A. Beliebige Schaltprogramme, bis zu 12 Schaltstellungen auf 360 Grad. Hochwertige Isoliermaterialien. Gleicher Bohrplan für alle Typen, gute Anschlussmöglichkeit. Einheitliche Frontplattengröße für alle Typen. Über 2 Millionen mechanische Stellungswechsel. Verschiedene Nennstromstärken kombinierbar. Kurzfristig lieferbar: mit Türkuppelung, als abschliessbarer Schlüsselschalter und mit wegnehmbarem Griff auf Nullstellung.



H.SCHURTER AG

Fabrik elektrotechnischer Artikel
Luzern/Schweiz

Tel. 041 / 310 41



**ALBISWERK
ZÜRICH A.G.**

ALBIS-NUMMERNANZEIGER

sucht

meldet

signalisiert

geräuschlos, rasch und zuverlässig

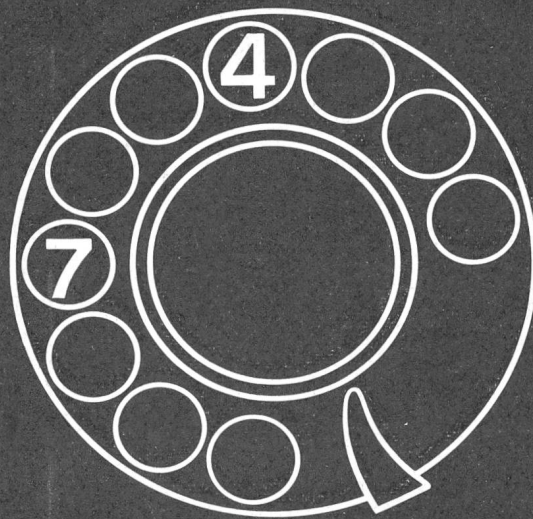
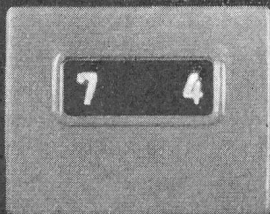
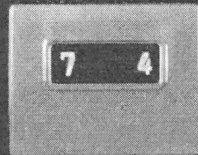

ALBISWERK ZÜRICH AG. ZÜRICH 9/47

Vertretungen in Bern, Lausanne und Zürich

atlas

Röhren Starter

GLÜHLAMPENFABRIK A.G.

FREIBURG



SIEMENS

SELBSTSCHALTER

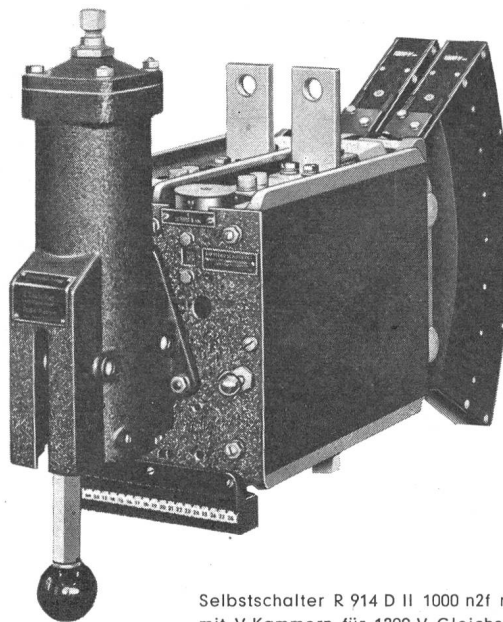

Selbstschalter R 914 D II 1000 n2f mit Druckluftantrieb, mit V-Kammern für 1200 V Gleichspannung

zum Schalten und zum Schutz von elektrischen Maschinen, Transformatoren, sonstigen Stromverbrauchern und Kabeln, insbesondere in Anlagen mit hohen Kurzschlussströmen.

R 913

für Wechselspannungen bis 1000 V

R 914

für Gleichspannungen bis 1200 V

Nennstrom

1000 - 2000 - 3000 - 4000 - 6000 A

Schaltvermögen

40 bis 70 kA (effektiv)

Die verschiedenen Antriebs- und Auslösearten ermöglichen grosse Freizügigkeit in der Anordnung und universelle Verwendbarkeit des Schalters.

Selbstschalter R 921 für 100 bis 1000 A

Für besondere Aufgaben stehen Selbstschalter R 913/R 914 in Sonderausführungen zur Verfügung, z. B. als: Maschennetzschalter, Schiffsschalter, einpolige Schalter bis 18 000 A, Selbstschalter für 1500 V = und 3000 V =

SIEMENS

ELEKTRIZITÄT SERZEUGNISSE AG

Zürich Bern Lausanne

Generalvertretung für die Schweiz der

SIEMENS-SCHUCKERTWERKE AKTIENGESELLSCHAFT

Berlin Erlangen

Steckdose mit Schutzkontakt
Ausführung
mit Berührungsschutz

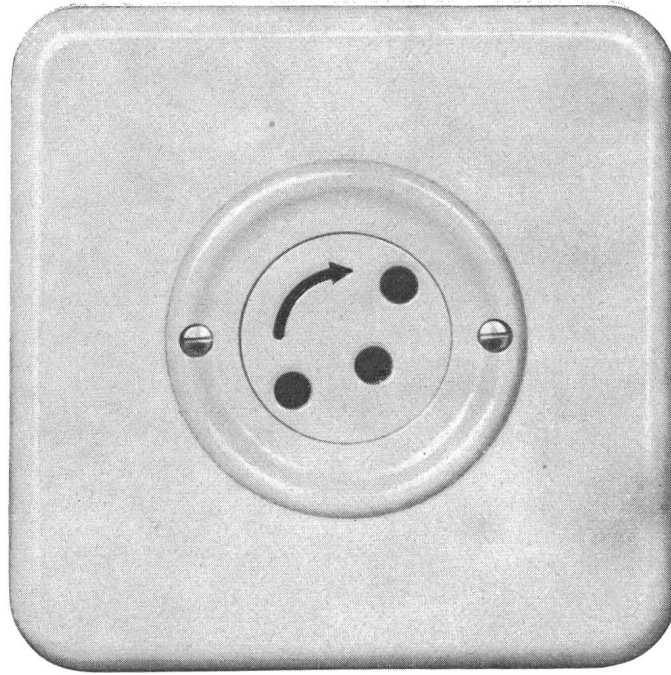

Verschiedene unserer
Modelle wurden mit
der Anerkennungsurkunde
„Die gute Form“
ausgezeichnet.



76003 BS Pmi
2 P + E
2 P + T 10 A 250 V

Die Kontakthülsen sind
durch eine Drehscheibe
gegen beabsichtigte
Berührung zugedeckt.

Der Stecker kann erst nach
entsprechender Drehung
der Sperrscheibe
eingeführt werden.

Adolf Feller AG Horgen

jura

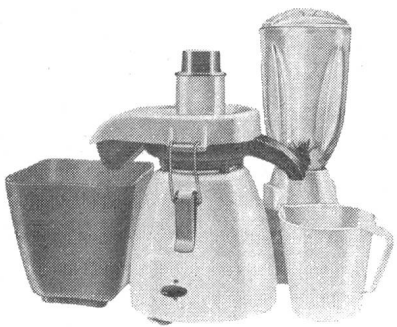

jura-Saffa

die Küchenmaschine für den kleinen
Haushalt, mit der vollautomatischen
Saftpresse **jura-matic** und dem
vielseitig anwendbaren Mixer.

Komplett 3-teilig nur
(Détail)

Fr. 168.—

jura-Premix

presst, mixt, schneidet, raspelt,
mahlt. Sie ist die vieltausendfach
bewährte Kombination mit der wun-
dervollen, vollautomatischen Saft-
presse **jura-matic** für pausenlose
Saftgewinnung.

Komplett 4-teilig nur
(Détail)

Fr. 288.50

jura

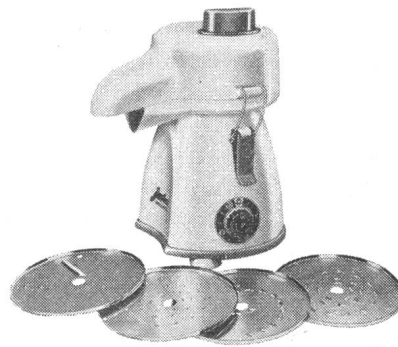

jura-Rekord

Diese einzigartige Küchenmaschine
besteht aus Teigrührwerk, Mixer,
Gemüseschneider und der phanta-
stisch arbeitenden Saftzentrifuge
jura-matic mit automatischem
Tresterauswurf.

Komplett 5-teilig nur
(Détail)

Fr. 395.—

Jura L. Henzirohs AG.
Niederbuchsiten-Olten
Telefon (062) 671 65

jura



Hochfrequenzkabel

Koaxiale und symmetrische Ausführung mit Voll- und Luftraum-Isolation, für Trägerstrom- und Hochfrequenzbereich

Wellenwiderstände und Kapazitätswerte nach üblichen Normen.
Abweichende Werte auf Anfrage.

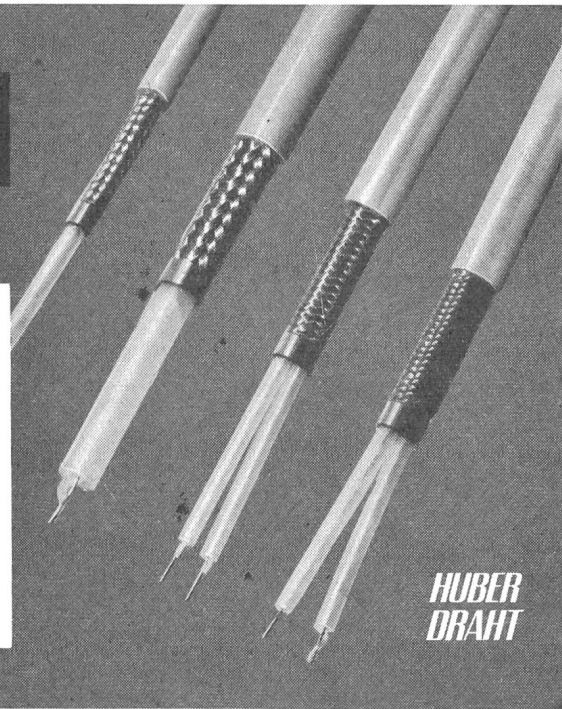

**HUBER
DRAHT**

HUBER

PFÄFFIKON

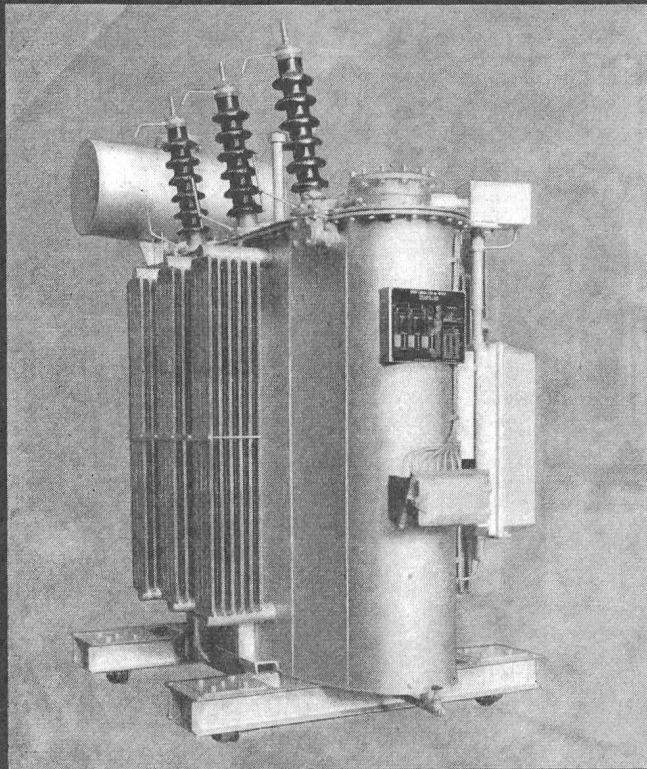

Moser-Glaser - Leistungstransformatoren

Leistungstransformatoren mit
Oelfüllung oder mit unbrennbarer
Chlor-Diphenyl-Füllung

Leistungstransformatoren
mit Trockenisolation

Ofentransformatoren

Reguliertransformatoren
mit Last-Stufenschalter

Im Bild:
Leistungstransformator mit Oelfüllung,
60 kV, Leistung 1000 kVA, mit Last-
Stufenschalter

MOSER-GLASER & CO. AG. MuttENZ bei Basel

Spezialfabrik für Transformatoren, Messwandler und angewandte Apparate

KLEIN-STROMWANDLER IN GIESSHARZAUSFÜHRUNG

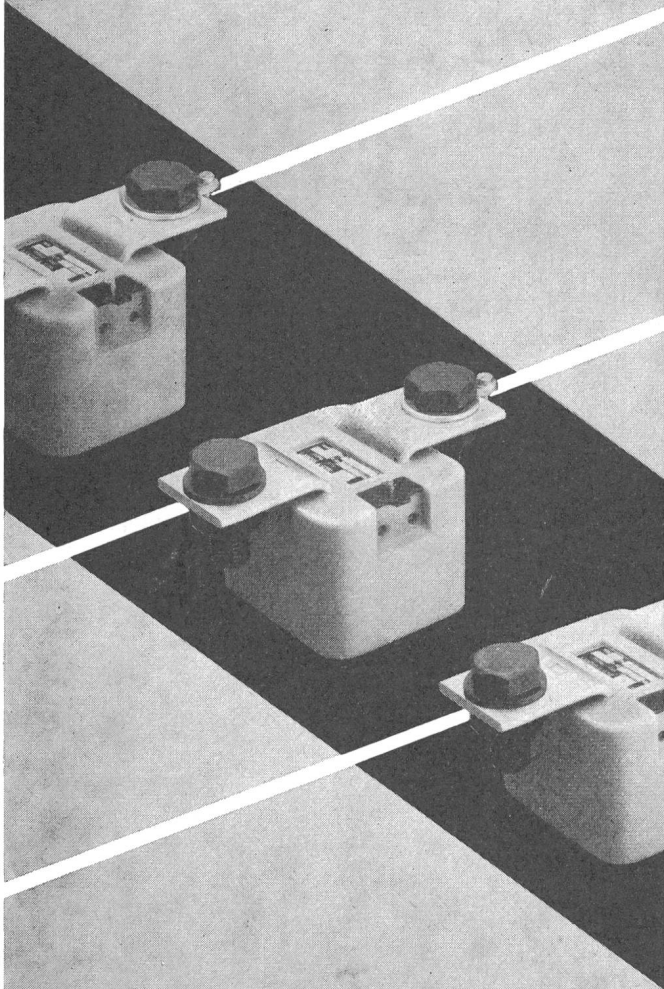

Das kompakte, feuchtigkeits- und hitzebeständige Gießharz umschließt den ganzen aktiven Teil samt Kern und Sekundärklemmen.

Nennstromstärken Primär 30 bis 600 A
Sekundär 5 A (10 VA)

Genauigkeitsklasse 0,5 und 1 VDE
Abmessungen ca. 65 x 75 x 90 mm
Gewicht ca. 1,7 kg.

Distanz zwischen Anschlußbolzen für
alle Stromstärken = 110 mm

LANDIS & GYR AG. ZUG

In 2865

Westinghouse Halbleiter

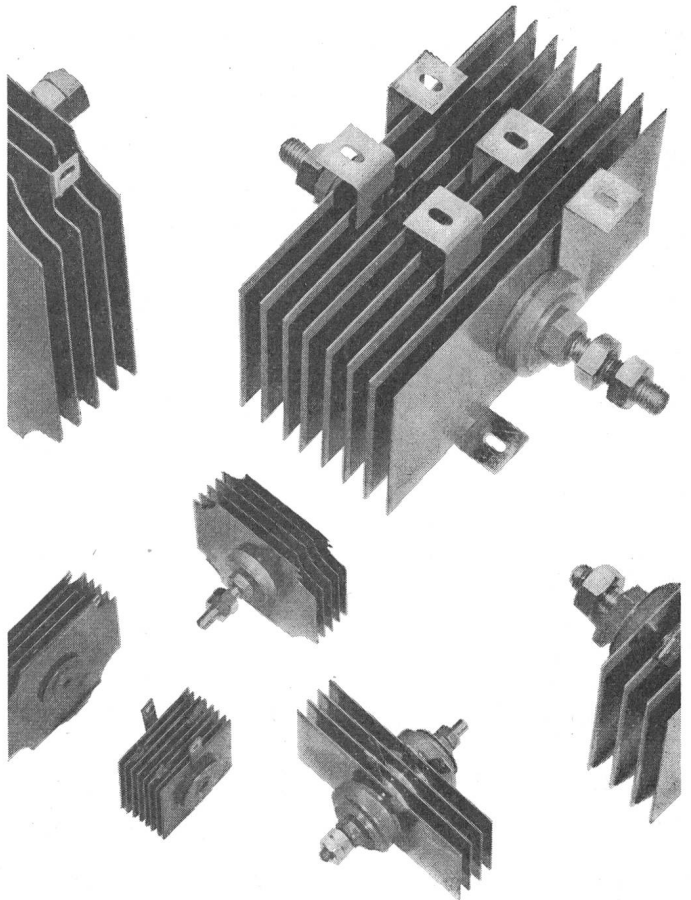

Westinghouse hat für jeden Zweck den passenden Gleichrichter.

Ob Sie
Kupferoxydul-Gleichrichter,
Selen-Gleichrichter,
Germanium-Dioden,
Silizium-Dioden und -Elemente,
Transistoren,
steuerbare Silizium-Dioden oder Photoelemente brauchen, in jedem Falle erhalten Sie Erzeugnisse welche dank ihrer Dauerhaftigkeit und hohen Leistungsfähigkeit Weltruf erworben haben.

AG FÜR BREMSEN UND SIGNALE

WESTINGHOUSE

EFFINGERSTRASSE 35 BERN TEL. 031 9 15 66



**ELEKTRONISCHE
WERKZEUGE
FÜR DIE INDUSTRIE**

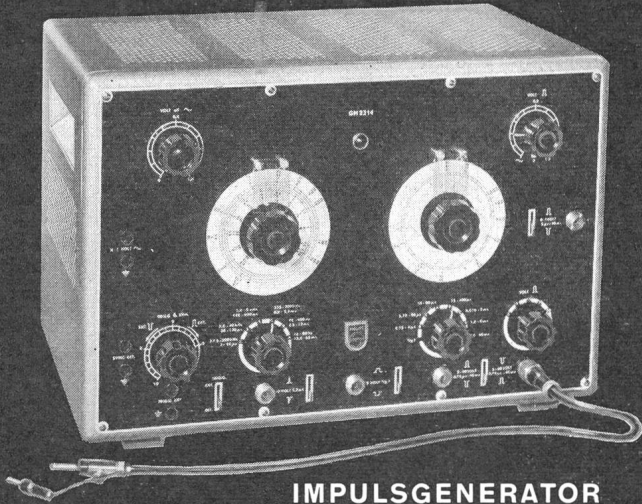

**IMPULSGENERATOR
GM 2314**

Ein unentbehrliches Gerät für:

Messungen an Breitband-
verstärkern und Kabeln

Prüfung von elektronischen
Zähleinrichtungen

Modulation von Mikrowellen-
und HF-Generatoren

Frequenzzeichnung von
Oszillatoren und Empfängern

Technische Daten:

Interne Steuerfrequenzen
15 Hz — 200 kHz

Externe Steuerung oder
Synchronisierung möglich

Impulsdauer 0,75 μ sec — 40 msec

Flankensteilheit ca. 350 V/ μ sec

Impulsspannung bis 2 x 40 Vss

Fr. 1625.—

lieferbar ab Lager

PHILIPS

Philips AG Abt. Industrie, Binzstr. 38/44
Zürich 27, Tel. 051-25 86 10 und 27 04 91

Rapa

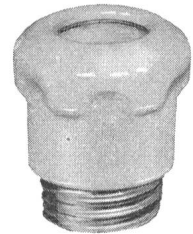
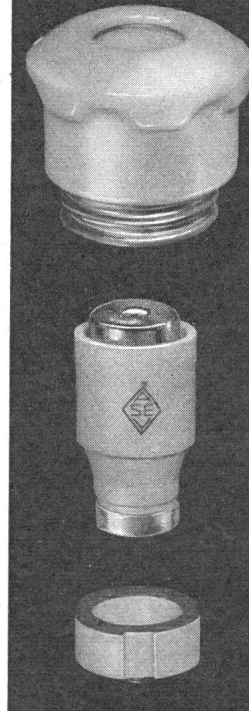

H. C. SUMMERER AG ZÜRICH
Sonneggstrasse 74 Telefon (051) 26 97 87/88

Das Sicherungsmaterial von höchster Qualität zu vorteilhafterem Preis

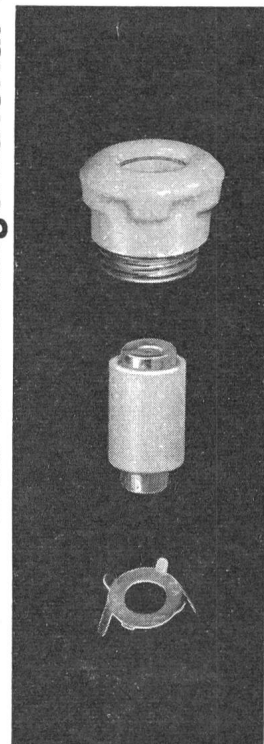

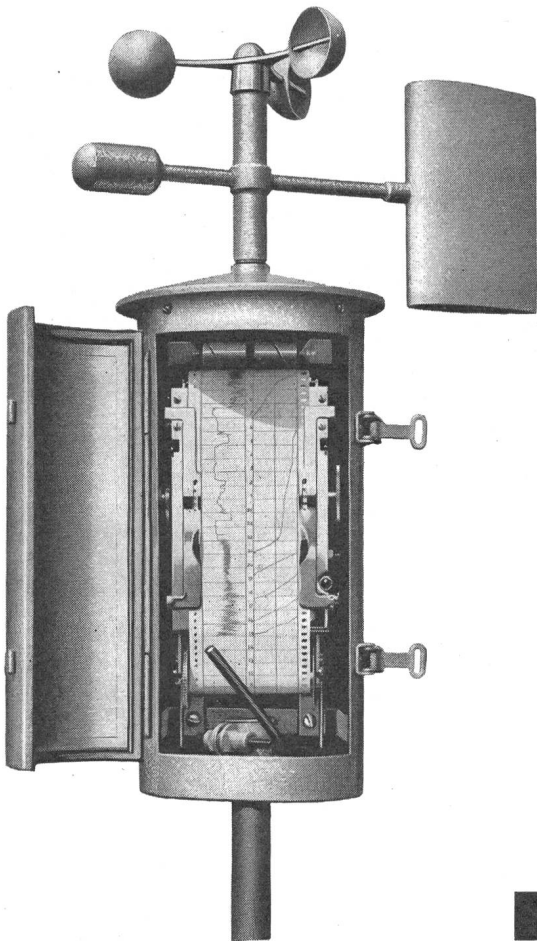

Windregistrieranlage für Kraftwerke

Wartungsfreie und tintenlose Aufzeichnung von
Windrichtung- und
geschwindigkeit während mindestens 30 Tagen.
Einfache Bedienung. Wetterfeste Ausführung.
Kein Stromanschluss erforderlich. Von uns betriebsfertig
aufgestellt.
Günstig im Preis. Auf Wunsch in Miete.
Ausführlicher Prospekt zu Diensten.

Telephon (071) 24 31 37

KURT HOEHN AG ST GALLEN

SAIA

Schalterschütz 10...25 A Typ SBR + SR

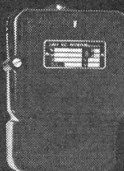
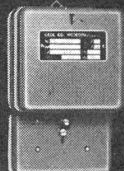

das zuverlässige Schaltorgan für Ihr Schaltproblem

1...4polig; schliessend, öffnend oder umschaltend

Steuerspannungen: 6...500 V \sim

höchste Prellfreiheit

hoher Kontaktdruck

kleine Leistungsaufnahme

brummfreier Betrieb

schmale oder flache Ausführung

Zusätze: Anzugsverzögerung 5...120 s, Handschalter, Druck-
tasten, Spezialausführungen für fakultative oder totale Sperrzeiten
bei tariflichen Massnahmen

Ausführliche Unterlagen durch

Tel. (037) 7 27 75

Saia AG Murten

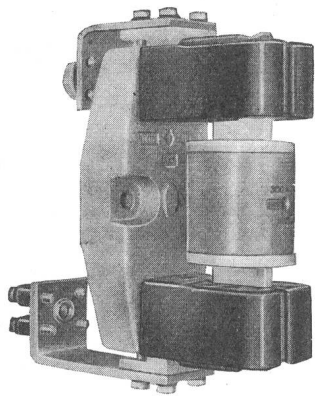

R&S

NH-
Material



mit neuartigen, auswechselbaren Anschluss-
fahnen für Anschluss aller Grössen an gleicher
S'schiene.

Verlangen Sie Liste 22b

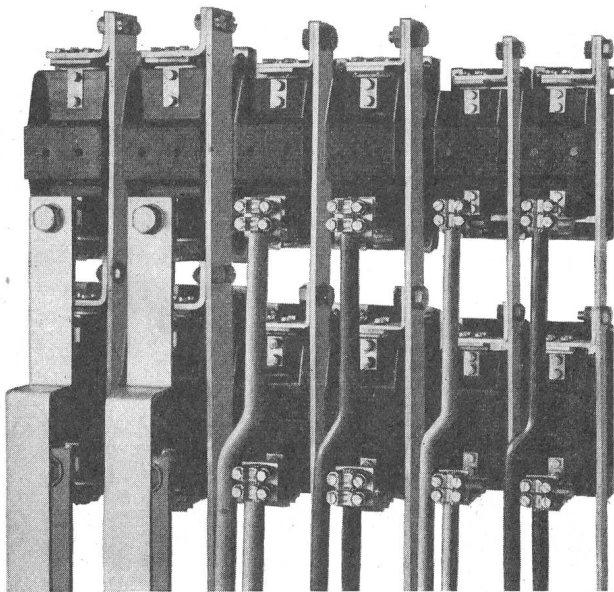

Seitlich versenkt angeordnete Vertikal-
S'schienen, gut zugängliche Anschluss-Stellen

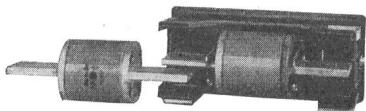
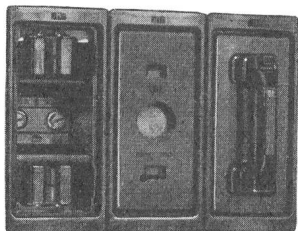

RAUSCHER & STOECKLIN AG.
SISSACH

FABRIK ELEKTRISCHER APPARATE
UND TRANSFORMATOREN

Elektronische Bauteile

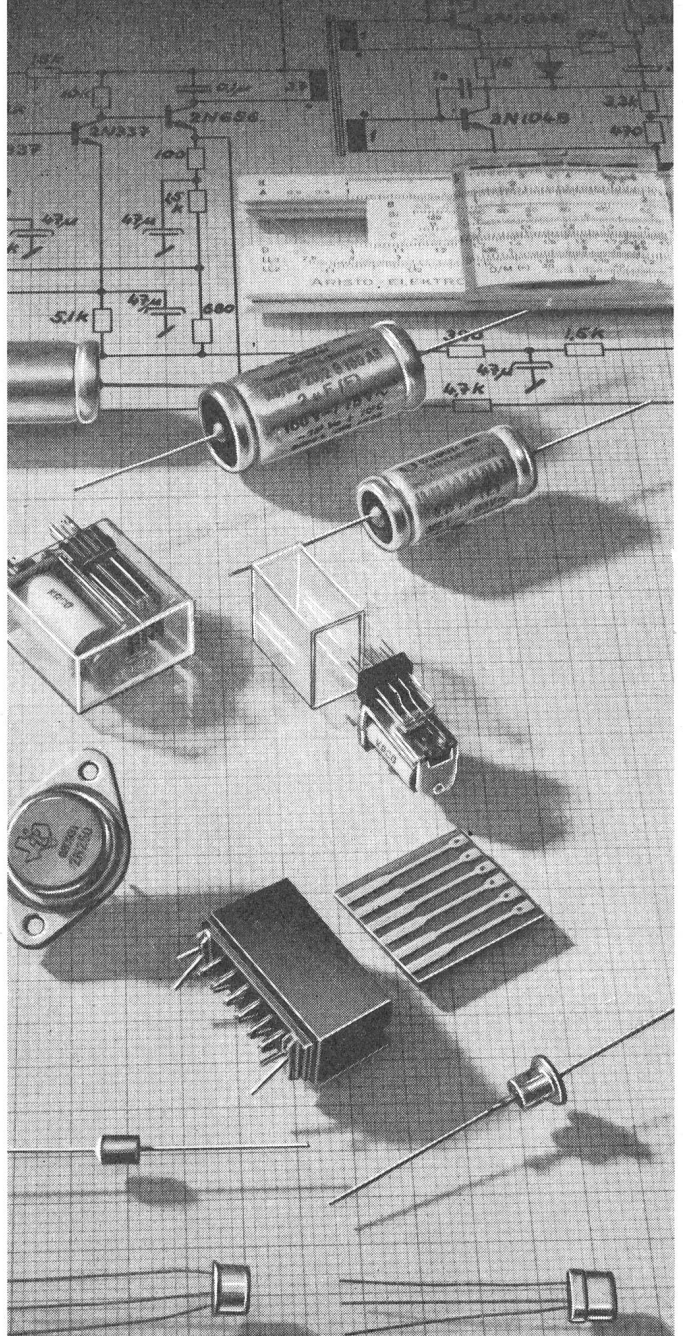

FABRIMEX AG
ZÜRICH

Kreuzstrasse 36
Tel.: 051 / 34 10 31 / 32

Roesch

Fabrikationsprogramm

Sicherungsmaterial
Abzweigmaterial
Lampenfassungen
Handlampen

Pressteile & Stanzartikel
für die Elektroindustrie



ROESCH AG KOBLENZ/SCHWEIZ

GHIELMETTI

Schaltuhren
Fernschalter
Zeitrelais

SchaltSchütze
Kontaktwerke
Temperaturregler

Fern- und Zentralsteuerungen
Netzkommando-Empfänger

Spezial-Handschalter
für elektrische Antriebe und
alle Schaltkombinationen

Steuer-Druckknöpfe
Fuss-Schalter
Endschalter

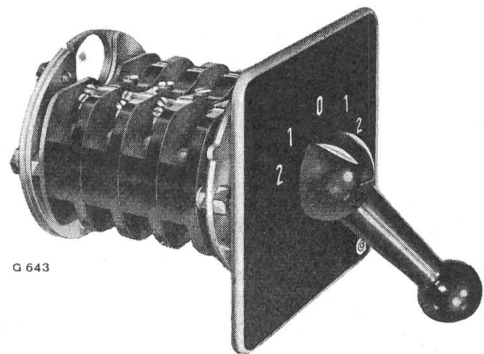

G 643

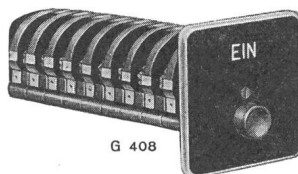

G 408

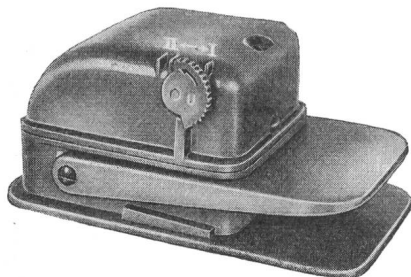

Ghielmetti & Cie. AG.

Fabrik elektrischer Schaltapparate

Solothurn (Schweiz) - Tel. (065) 2 43 41



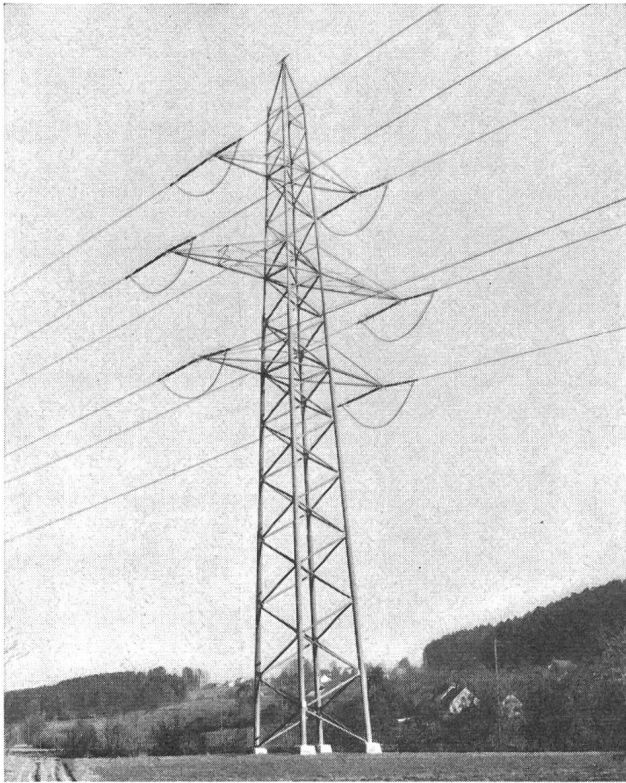

Es ist Ihr Vorteil

wenn Sie Ihre Eisenbau-Werkteile durch uns

im Vollbad verzinken lassen

Sie ersparen sich dadurch kostspielige Erneuerungs- und Unterhaltungsarbeiten. Für Grosskonstruktionen sind wir besonders gut eingerichtet und leistungsfähig.

Verzinkereiwerke

AG. KUMMLER & MATTER

Däniken/SO Telephone (062) 6 11 54/55

Kurz-, Tief- und Langbäder
Grosser Lagerplatz

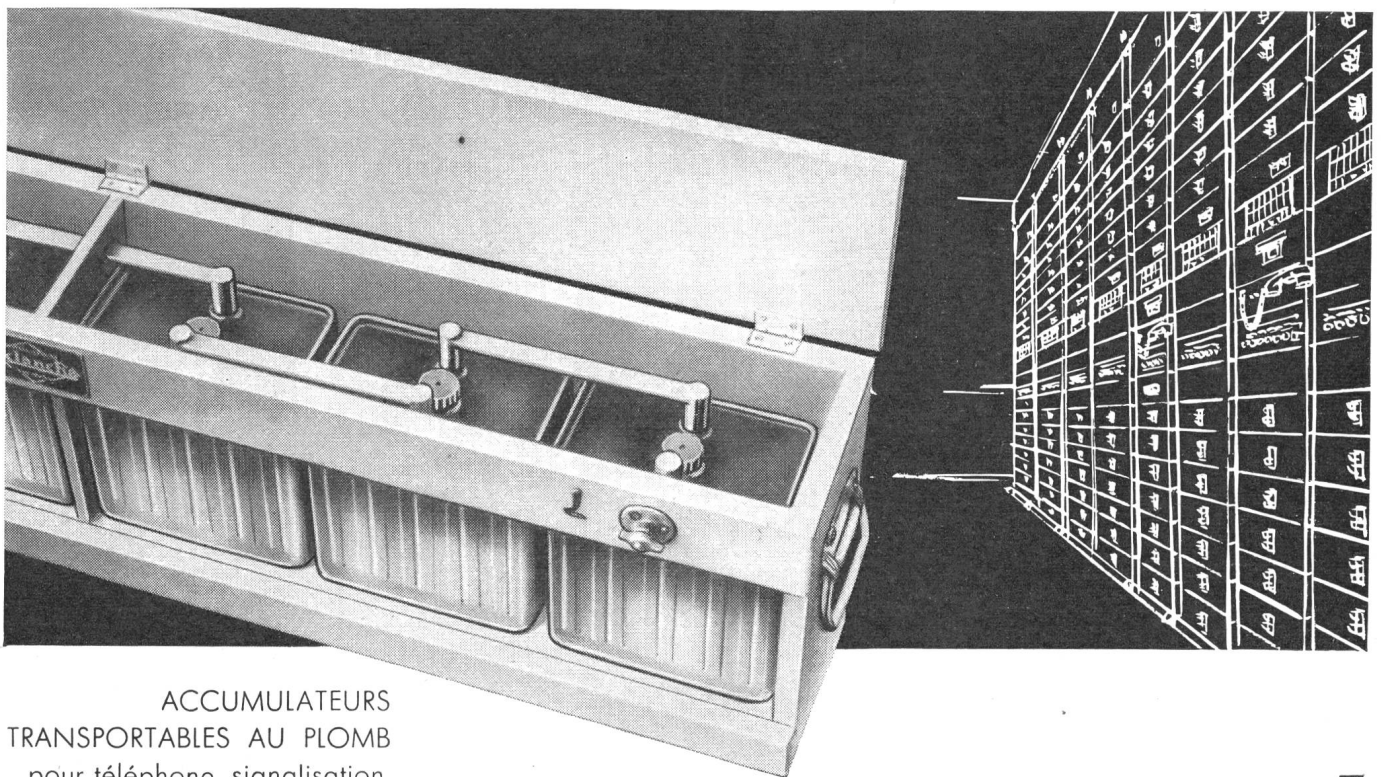

ACCUMULATEURS
TRANSPORTABLES AU PLOMB
pour téléphone, signalisation,
installations de secours, etc.

TRANSPORTABLE
BLEI-AKKUMULATOREN
für Telephon-Signal- und
Sicherungsanlagen usw.

LECLANCHÉ SA

YVERDON

**Wer ein
Licht
anzündet,
dem
geht ein
Licht auf**

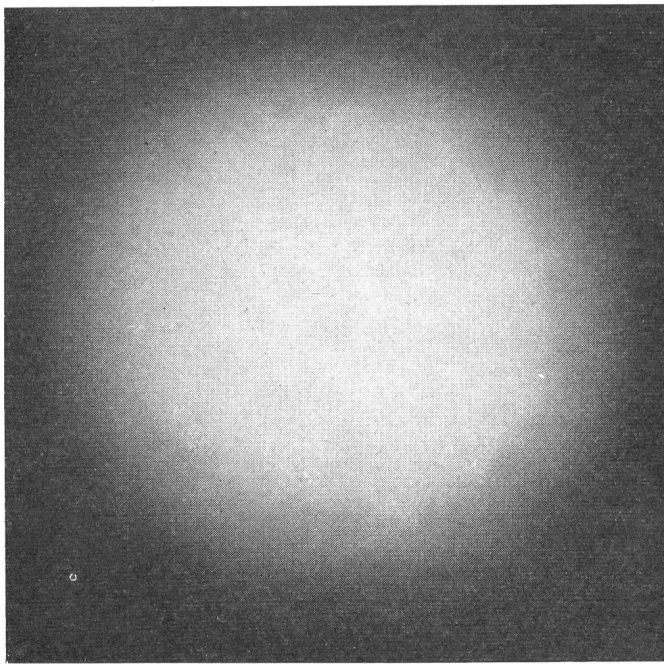

BAG TURGI

BAG Bronzewarenfabrik AG Turgi
Lichtveredlung –
wir lösen jedes Beleuchtungsproblem



**LANZ-
Ganzstahl-
Kabelrollen**
für lange Lebensdauer

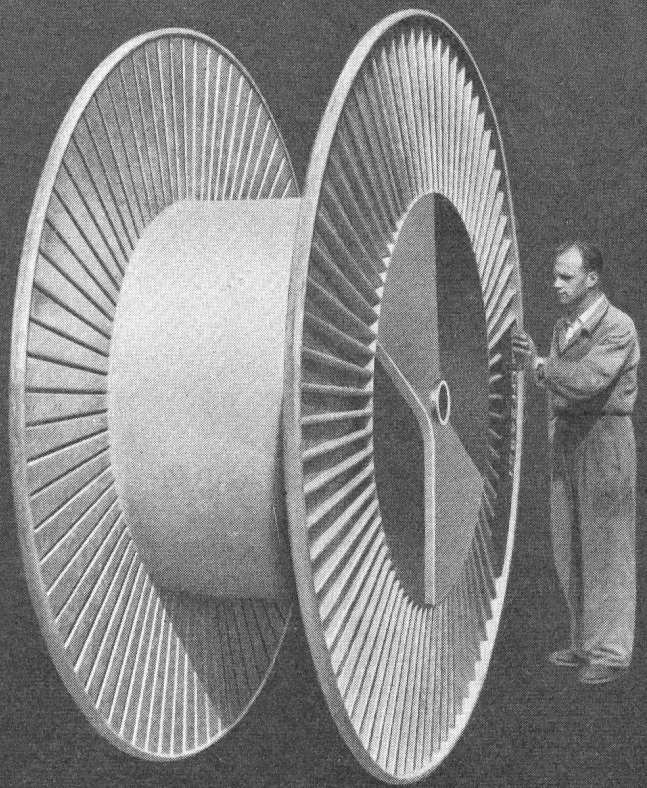

Schweizerfabrikat aus den Betrieben der

HERMANN LANZ AG
MURGENTHAL

Abteilung Konstruktionsschlosserei. Tel. 063 342 91

Kabelrollen, Seilrollen, Maschinenrollen
Apparateschränke, Telephonverteiler - Gestelle
Eisenkonstruktionen, Rohrkonstruktionen etc.

AEG

LOGISTAT

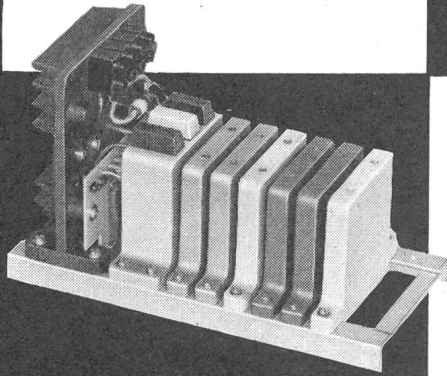
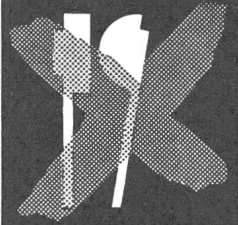

das Steuersystem ohne

Kontakte

betriebsicher — kein Verschleiss, keine
Wartung, unbegrenzte Schaltzahl

praktisch trägeitslos — vernachlässigbare
Schaltzeiten

unempfindlich — gegen Erschütterungen,
Staub, Feuchtigkeit, Fremdfelder usw.

leicht zu handhaben bei Projektierung,
Verdrahtung und Prüfung

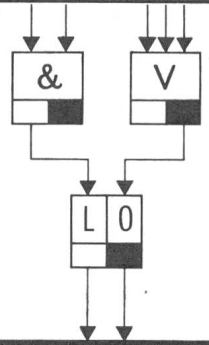

verlangen Sie Beratung durch

ELEKTRON AG

Postfach Zürich 27 Tel. 051 25 59 10

SYLVANIA

Für Millionen arbeitender Hände — besseres Licht!

Längere Lebensdauer
Höhere Lichtabgabe
Länger dauernde Leuchtkraft
Einheitliche Lichtfarben

Generalvertretung: **TRACO** Trading Company Ltd. Zürich 2 / Jenatschstrasse 1

Meidinger Ventilatoren aus Kunststoff

Meidinger - Ventilatoren
sind weltbekannt

Meidinger baut seit Jahrzehnten Ventilatoren aus Metall mit geräuschlosem Lauf. Entwicklung und Erfahrung haben sich im Produktionsprogramm der bestbewährten Ventilatoren aus Kunststoffen vereint. PVC, PAHT, PPe oder METALL ergeben Qualitätsprodukte für höchste Ansprüche.

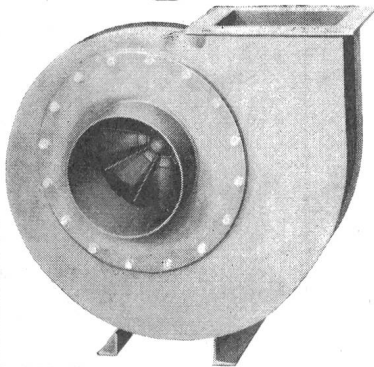

G. Meidinger & Cie
Maiengasse 12-20
Basel
Telefon 061 - 238870

561

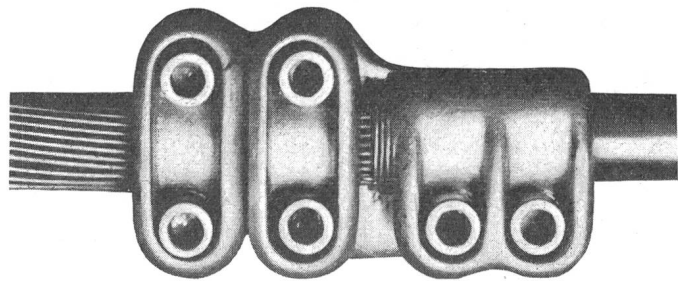
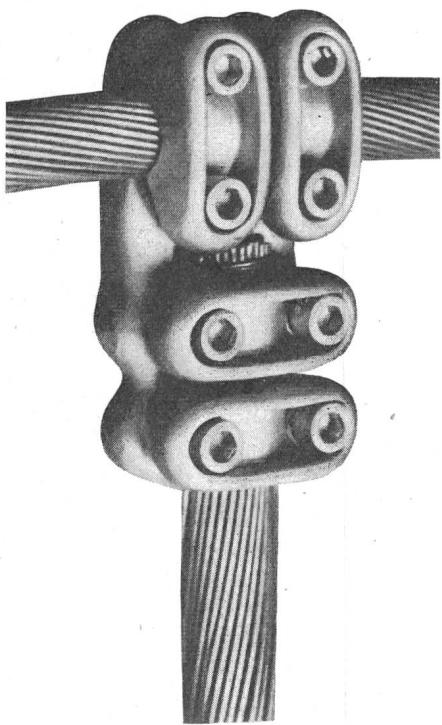

Raccords anti-effluves

pour 170-420 kV en diverses exécutions
ainsi que

Armatures pour tubes et tresses

Alpha S.A. Nidau

(Bienne) Téléphone 032/24692

HOCHSPANNUNGSLEITUNGEN BIS 380 000 VOLT TRANSFORMATORENSTATIONEN ORTSNETZE
KABELANLAGEN TELEFONLINIEN BAHN- UND TROLLEYBUSLEITUNGEN SCHWEBEBAHNEN

Gebrüder Rüttimann, Zug

AKTIENGESELLSCHAFT FÜR ELEKTRISCHE UNTERNEHMUNGEN

3 AUTOMATENTYPEN GENÜGEN FÜR
DEN ARBEITSBEREICH VON 0 BIS 32 mm
DURCHMESSER UND 220 mm DREHLÄNGE

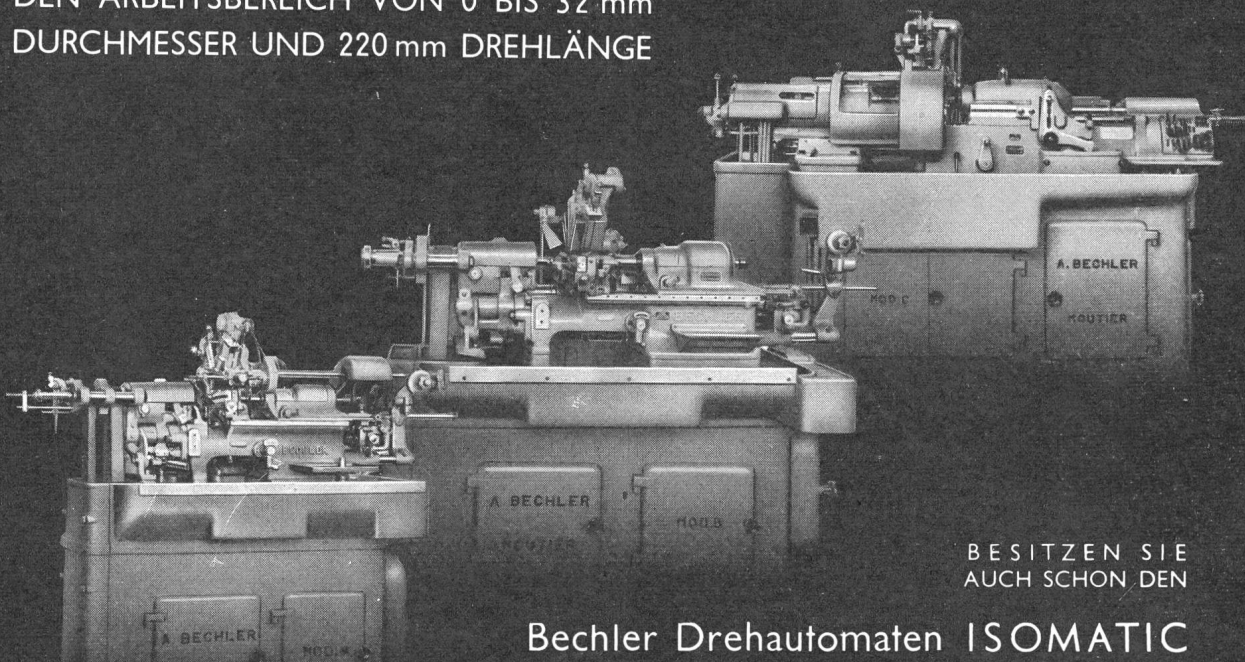

BESITZEN SIE
AUCH SCHON DEN

Bechler Drehautomaten ISOMATIC

zur Herstellung Ihrer Uhrenteile und übrigen
Präzisions-Werkstücke?

ANDRE BECHLER AG.
MASCHINENFABRIK MOUTIER SCHWEIZ

VIR Lampen



**SEV-geprüft;
beste Qualität;
dank unserem grossen
Lager können wir Sie
rasch und zuverlässig
bedienen;
Generalvertretung für
die Schweiz:**

**JUL. FISCHER & CO. AG.
ZÜRICH 5**



Ausstellungsstr. 41 Tel. (051) 42 31 13

Gerne senden wir Ihnen
Prospekte und Preislisten.

Staubfreie, neuzeitliche Betriebsreinigung...

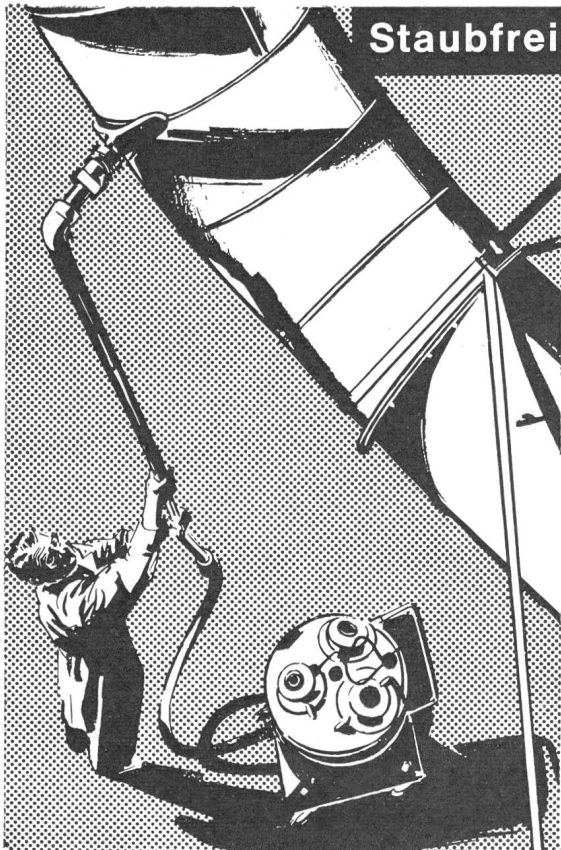

**Verbesserung von Klima und Arbeitsleistung, mehr Sauberkeit
in Industrie, Verwaltung und Gewerbe durch**

NILFISK

GROSS-STAUBSAUGER

In einem Bruchteil der bisher aufgewandten Zeit schaffen Sie ganze Berge von Staub und Abfällen weg ... bei einer Leistung, die verblüfft. Gleichzeitig vermindern Sie Ansteckungs- und Feuergefahr.

Vorzüge, die für NILFISK entscheiden:

- Grosses Fassungsvermögen, hygienische Reinigung, äusserst leichte Bedienung
- Grösste und gleichbleibende Saugleistung
- Ablagerung des Schmutzanfalles direkt im Behälter (Zyklonsystem!)
- Handlich, beweglich, betriebssicher, wirtschaftlich

Für jeden Zweck das richtige Modell:

**NILFISK G 71 / 1-motorig
NILFISK G 72 / 2-motorig
NILFISK G 73 / 3-motorig**

NILFISK-Industrie-Staubsauger sind erstklassige Hochleistungs-Apparate. 50 Jahre Erfahrung auf dem Gebiet der Saugtechnik bürgen für raffinierte Konstruktion und höchste Qualität.

**NILFISK AG. Zürich Limmatquai 94
Tel. 051/34 53 50**

Wir wünschen Gratiszustellung Ihres Prospektmaterials über NILFISK-Grossstaubsauger

Wir ersuchen um unverbindliche Vorführung B 4

Adresse.....

BON

3

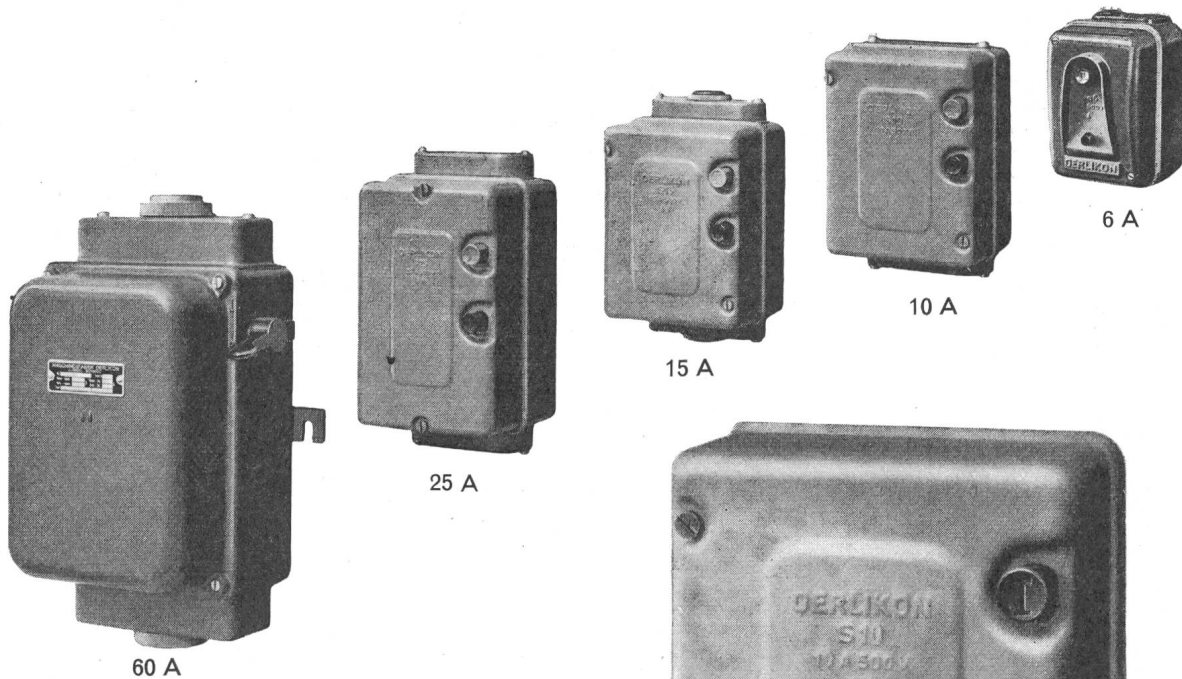

Motorschutzschalter

mit thermischer Überstromauslösung in drei Phasen
schützen Motoren, Wärmeapparate und Leitungen.

Typen Sa 6 bis S 60
Nennströme 6, bis 60 A, Nennspannung 500 V

**Auch in grosser Zahl
ab Lager lieferbar!**

Bureau Zürich Tel. (051) 48 52 70
Bern (031) 2 02 15
Lausanne (021) 25 75 25

Maschinenfabrik Oerlikon
Zürich 50