

Zeitschrift: Bulletin des Schweizerischen Elektrotechnischen Vereins
Herausgeber: Schweizerischer Elektrotechnischer Verein ; Verband Schweizerischer Elektrizitätswerke
Band: 53 (1962)
Heft: 1

Werbung

Nutzungsbedingungen

Die ETH-Bibliothek ist die Anbieterin der digitalisierten Zeitschriften. Sie besitzt keine Urheberrechte an den Zeitschriften und ist nicht verantwortlich für deren Inhalte. Die Rechte liegen in der Regel bei den Herausgebern beziehungsweise den externen Rechteinhabern. [Siehe Rechtliche Hinweise.](#)

Conditions d'utilisation

L'ETH Library est le fournisseur des revues numérisées. Elle ne détient aucun droit d'auteur sur les revues et n'est pas responsable de leur contenu. En règle générale, les droits sont détenus par les éditeurs ou les détenteurs de droits externes. [Voir Informations légales.](#)

Terms of use

The ETH Library is the provider of the digitised journals. It does not own any copyrights to the journals and is not responsible for their content. The rights usually lie with the publishers or the external rights holders. [See Legal notice.](#)

Download PDF: 01.04.2025

ETH-Bibliothek Zürich, E-Periodica, <https://www.e-periodica.ch>

noch besser
+
billiger

SAIA

Schalterschütz SBR

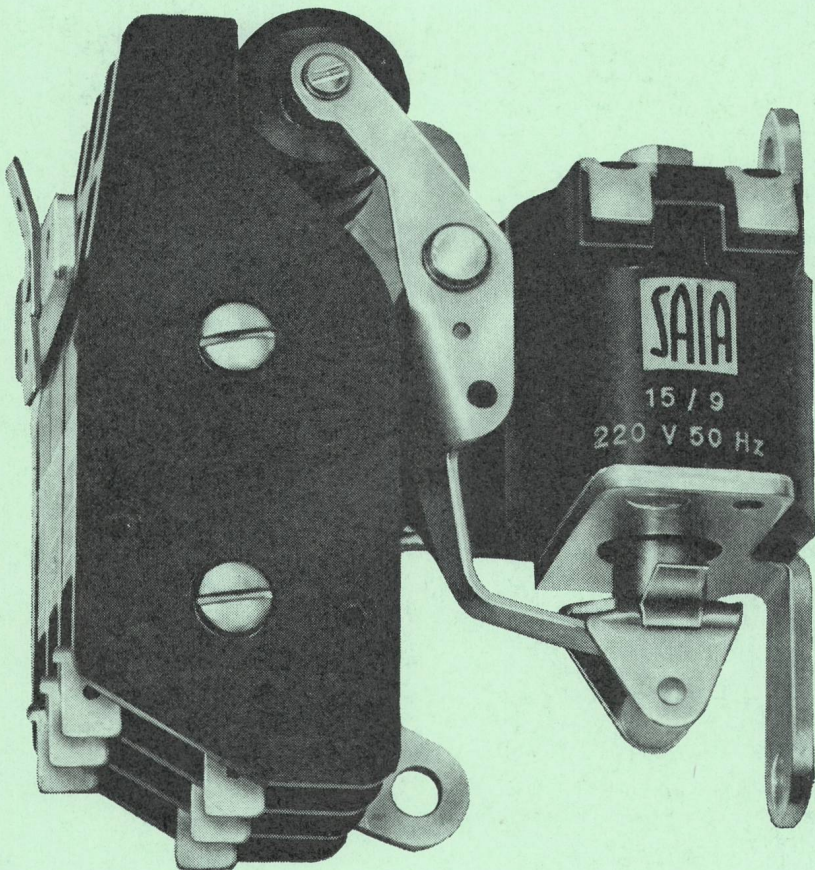

brummfrei
minimales Prellen
kleine Leistungsaufnahme
hohe Schaltzahl

Neu

stossspannungssichere
Spule bis 8 kV

Befestigungslaschen für
Flach- und Hochkantmontage

Schraubklemmen oder
Steckanschlüsse

sämtliche Anschlüsse
gleichseitig

leichter,
kleinere Abmessungen

Saia AG Murten
Fabrik elektrischer Apparate
Tel. 037 - 7 27 75

Synchronisierung

Δ Hz



Δ V



Δ S



CENTRAX-Synchronisierereinheit

mit:
Differenz-Frequenzmeter
Differenz-Voltmeter und
Synchronoskop

Sinnfällige Darstellung des
synchrone Zustandes bei
senkrechter Lage der Zeiger

Ausführung als Synchronisiersäule
mit Fuss oder mit Wandarm oder
für Einbau in Schalttafel

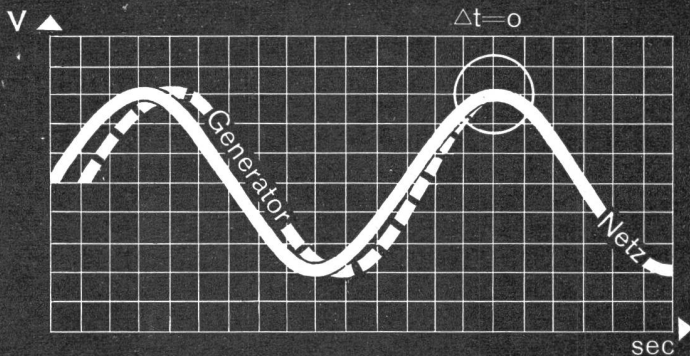
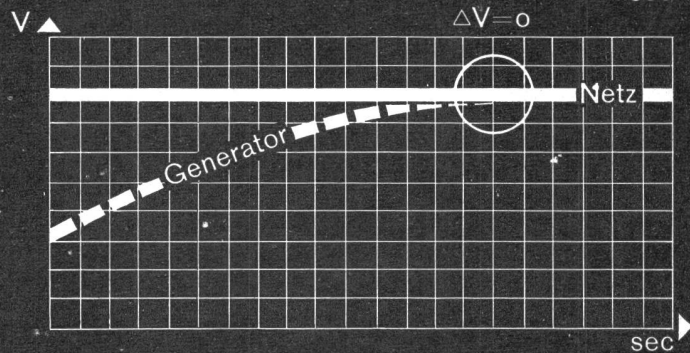
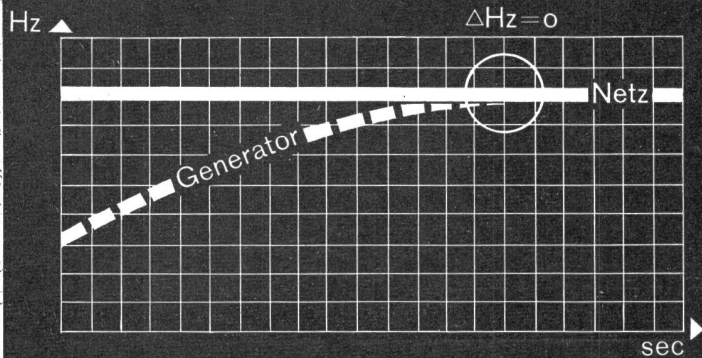

Aktiengesellschaft, Basel

CAMILLE BAUER

Paulietto VSG

Feller

85313 c

86313 AG

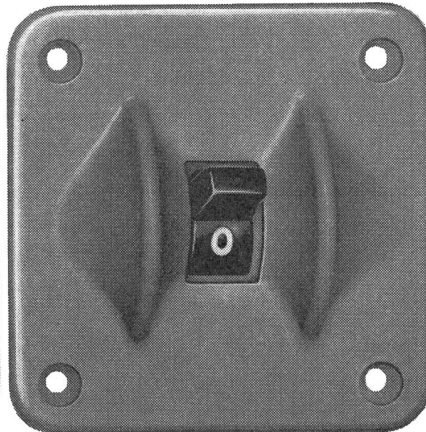
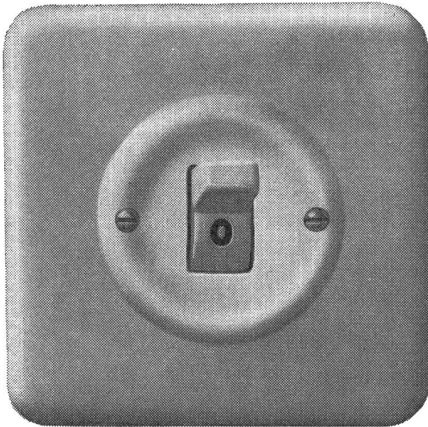
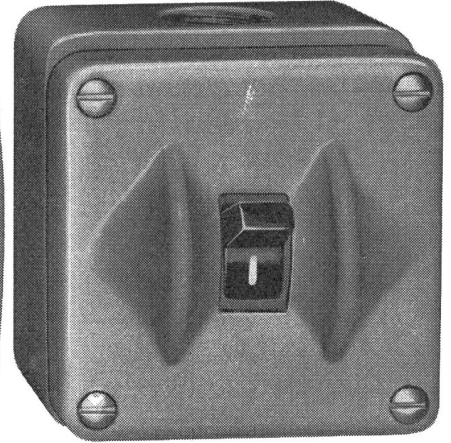
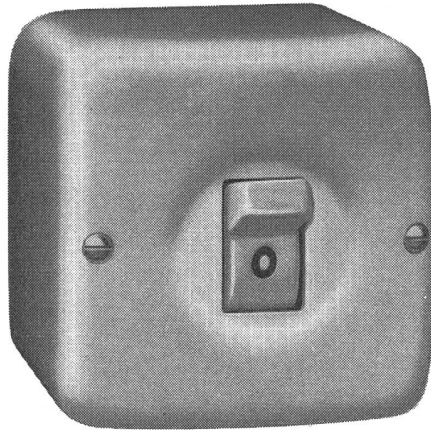

Kippschalter mit Silber-
kontakten
2 und 3 polig
15 A 330 V
10 A 500 V

Adolf Feller AG Horgen

79312 Pmi

79312/13 EMA

3 AUTOMATENTYPEN GENÜGEN FÜR
DEN ARBEITSBEREICH VON 0 BIS 32 mm
DURCHMESSER UND 220 mm DREHLÄNGE

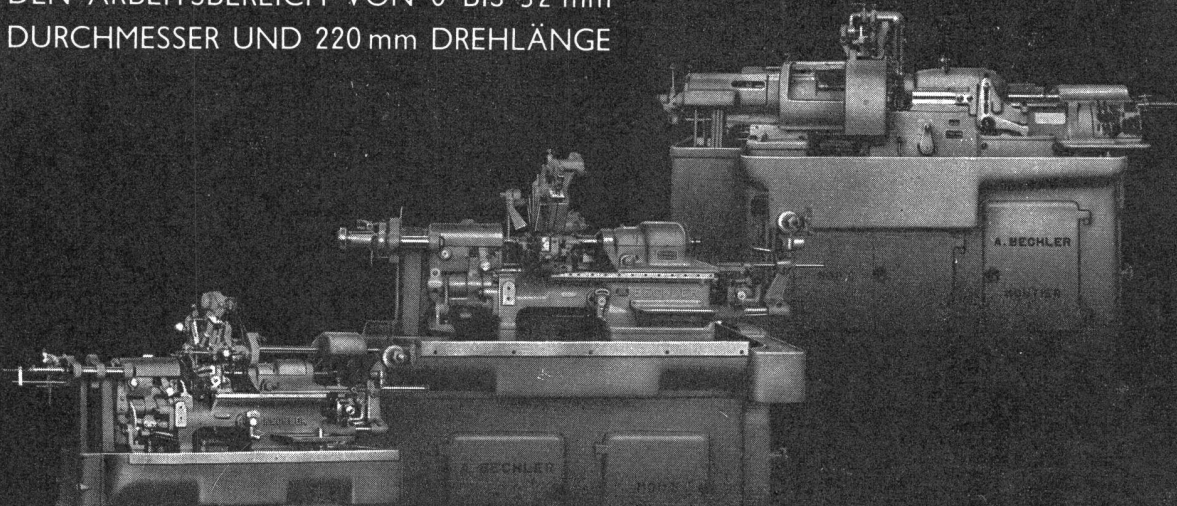

BESITZEN SIE
AUCH SCHON DEN

Bechler Drehautomaten ISOMATIC

zur Herstellung Ihrer Uhrenteile und übrigen
Präzisions-Werkstücke?

ANDRE BECHLER AG.

M A S C H I N E N F A B R I K M O U T I E R S C H W E I Z

2 999,943 999,944 999,945
 9,947 999,948 999,949 999,9
 4 999,955 999,956 999,957
 960 999,961 999,962 999,963
 999,966 999,967 999,968 999,9
 99,971 999,972 999,973 999,9
 999,976 999,977 999,978 999,9
 999,981 999,982 999,983 999,9
 86 999,987 999,988 999,989
 999,991 999,992 999,993 999,9
 ,995 999,996 999,997 999,9
 999,999 **1,000,000 nuvistors**

Im Sommer 1959 kündigte die Radio Corporation of America den NUUVISTOR an. Im Sommer 1960 waren die ersten zwei kommerziellen Typen erhältlich und bereits im Juli 1961 verliess der millionste NUUVISTOR das Werk — ein Beweis für die stetig wachsende Verbreitung dieser neuen Röhrenart.

Beachten Sie die wichtigsten Eigenschaften des NUUVISTORS: kleine Heizleistung — aussergewöhnliche mechanische Festigkeit, erweiterter Temperaturbereich durch Konstruktion aus Metall und Keramik — grösste Gleichmässigkeit von Röhre zu Röhre — hohe Empfindlichkeit und Stabilität — beste HF-Eigenschaften durch verlustarmen Aufbau — kleinste Dimensionen — geringstes Gewicht.

Entdecken Sie die Vorteile von nuuivistorisierten Schaltungskreisen, 6-RCA-NUUVISTOR-Typen stehen zu Ihrer Verfügung.

2CW4 VHF Verstärkertriode (12,5 mA/V)
 6CW4 VHF Verstärkertriode (12,5 mA/V)
 6DS4 VHF Verstärkertriode (12,5 mA/V)

7586 Industrielle Triode (μ 35)
 7587 Steile HF-Tetrode (10,6 mA/V)
 7895 Industrielle Triode (μ 64)

Für technische Unterlagen und Offerten wenden Sie sich bitte an unsere Generalvertreter oder an RCA International Division, 13, quai de l'Île, Genf

Generalvertretung in der Schweiz: **JACQUES BAERLOCHER AG, ZÜRICH 1**



THE MOST TRUSTED NAME IN ELECTRONICS
RADIO CORPORATION OF AMERICA

Wer rechnet, wählt Electrona-Dural-Batterien

Die entscheidenden Vorzüge:

Statt der bisher für Traktionsbatterien üblichen Gitter- und Panzerplatten sind Electrona-Dural-Batterien mit Doppelröhrenplatten ausgerüstet. Diese patentierte Konstruktion ist nicht nur gewicht- und raumsparend, sondern übertrifft die gewöhnlichen Traktionsbatterie-Typen auch beträchtlich in Bezug auf

Lebensdauer und Leistung. Electrona-Dural-Platten werden in soliden Hartgummikasten eingebaut und lassen sich in jedes Elektrofahrzeug ohne jede Veränderung an Fahrzeug oder Batterietrog montieren. Electrona-Dural-Batterien halten weit über 1500 Entladungen aus; bei gleicher Zellengrösse ist die Leistung gegenüber Gitterplatten

um ca. 20 % höher, gegenüber Panzerplatten sogar um 60 %! Electrona-Dural-Batterien haben mit den Kasten dicht vergossene Deckel, fest verlötete Pole und Bleiverbinder. Daher saubere, trockene Batterien — keine Säurespritzer, keine Korrosion — denkbar einfache Reinigung und hohe Betriebssicherheit, kleinster Wartungsaufwand!



B+C III 4

Jetzt auch im Abonnement!

Dank der überlegenen Qualität können Electrona-Dural-Batterien nun auch im Abonnement geliefert werden. Das Abonnement ist nicht nur rentabler als der Kauf — es garantiert Ihnen auch einen fachgemässen, regelmässigen Service.

Verlangen Sie genaue Unterlagen mit Erfahrungswerten aus der Praxis.

Electrona SA., Accumulatorenfabrik, Boudry/NE, Tel. 038/6 42 46



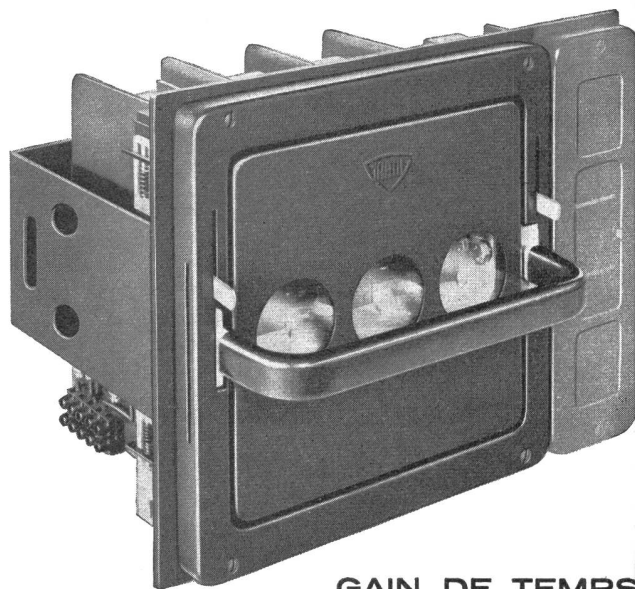
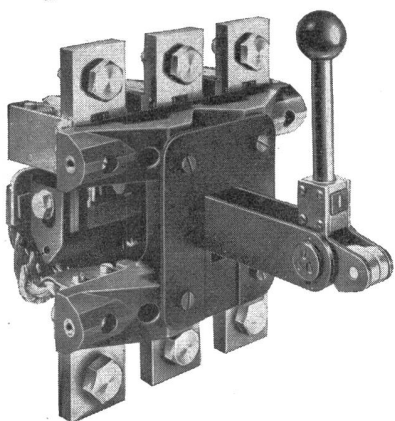
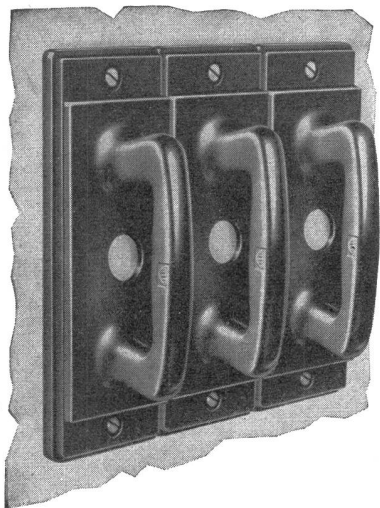

GAIN DE TEMPS
GAIN DE PLACE

2 APPAREILS EN UN

Nos coupe-circuit sectionneurs à haute performance NHS (avec et sans neutre), pour tensions jusqu'à 500 V \sim , peuvent couper l'intensité nominale des cartouches montées dans l'appareil. Pour cette raison, un seul appareil, d'encombrement réduit, réunit le coupe-circuit et l'inter-rup-teur.

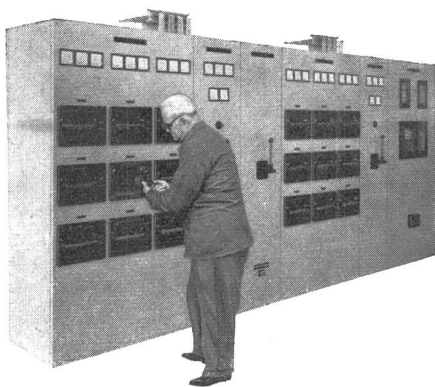

GARDY SA
GENÈVE

T É L É P H O N E (022) 25 02 26

FABRIQUE D'APPAREILLAGE ÉLECTRIQUE, HAUTE ET BASSE TENSION

CORTAILLOD

Sté D'EXPLOITATION DES CABLES ÉLECTRIQUES

**CABLES
SOUS PLOMB**

**CABLES
THERMOPLASTIQUES**

BLEIKABEL

KUNSTSTOFFKABEL



**ALBISWERK
ZÜRICH A.G.**

ALBIS-TELEPHON-ANLAGEN

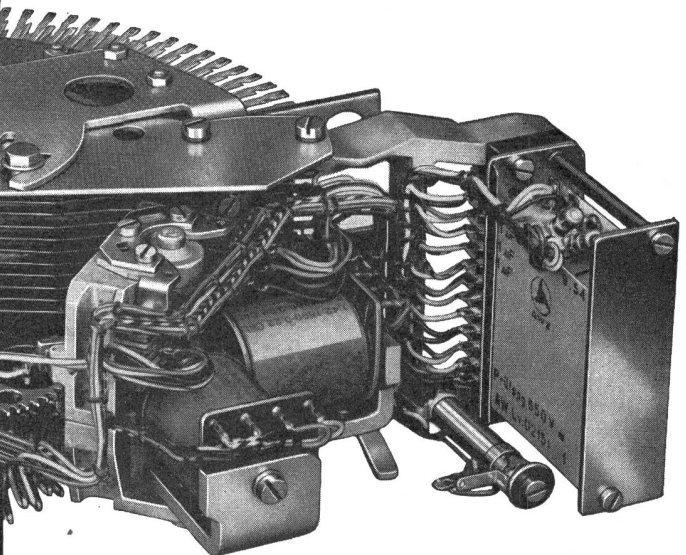
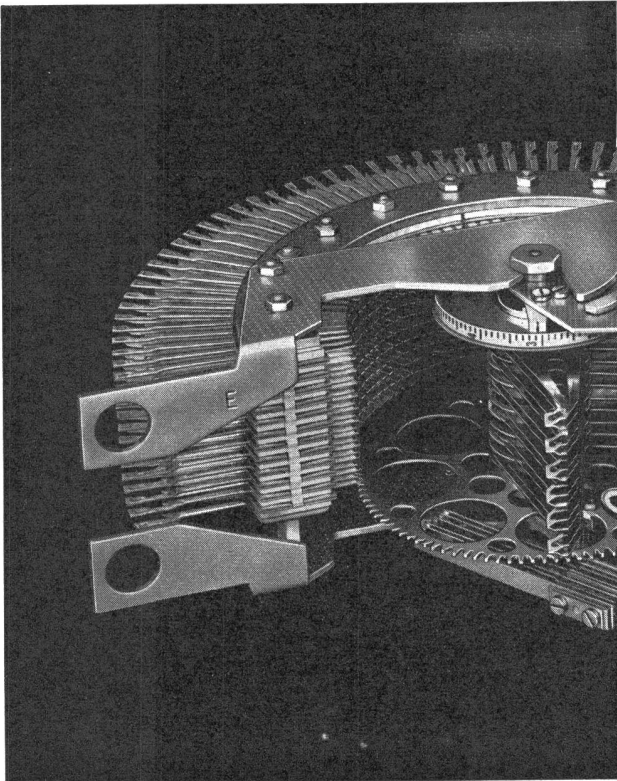

HAUSTELEPHONZENTRALE V/50 MIT MOTORWÄHLERN

Die Einführung des ALBIS-Motorwählers und der Wähltastatur auch in mittleren Hausteleschaltzentralen bedeutet einen neuen Entwicklungsstand und erlaubt die Verwirklichung vieler Wünsche, die sich aus langjähriger Erfahrung in der Praxis herausbildeten:

Schneller, sicherer Aufbau der internen und externen Verbindungen mit der gleichen Station. Direkte Weiterleitung der Amtsgespräche von Teilnehmer zu Teilnehmer. Die Wähltastatur dient der Telefonistin anstelle der Scheibe zur Nummernwahl. Die Zentrale lässt sich dem Wachstum der Betriebe individuell anpassen.

Wir senden Ihnen gerne unsere Druckschrift

ALBIS-Hausteleschaltzentrale V/50

ALBISWERK ZÜRICH A.G. ZÜRICH 9/47

Vertretungen in Bern, Lausanne und Zürich

Klar sehen – auf **OSRAM** * bestehen

Mehr leisten... Dann gutes Licht – OSRAM-Licht
Mit OSRAM-L-Fluoreszenzlampen
lässt sich gut arbeiten; sie geben 3-4 mal heller
als Glühlampen und spenden angenehmes Licht
das Augen und Nerven schont.
Wie Sie mit OSRAM richtig beleuchten,
sagen Ihnen unsere Lichttechniker gerne.

OSRAM AG. Zürich 22, Telephon 051 / 32 72 80

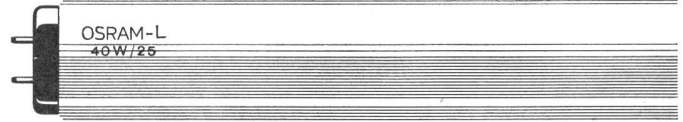

*OSRAM-Lampen langlebig und zuverlässig

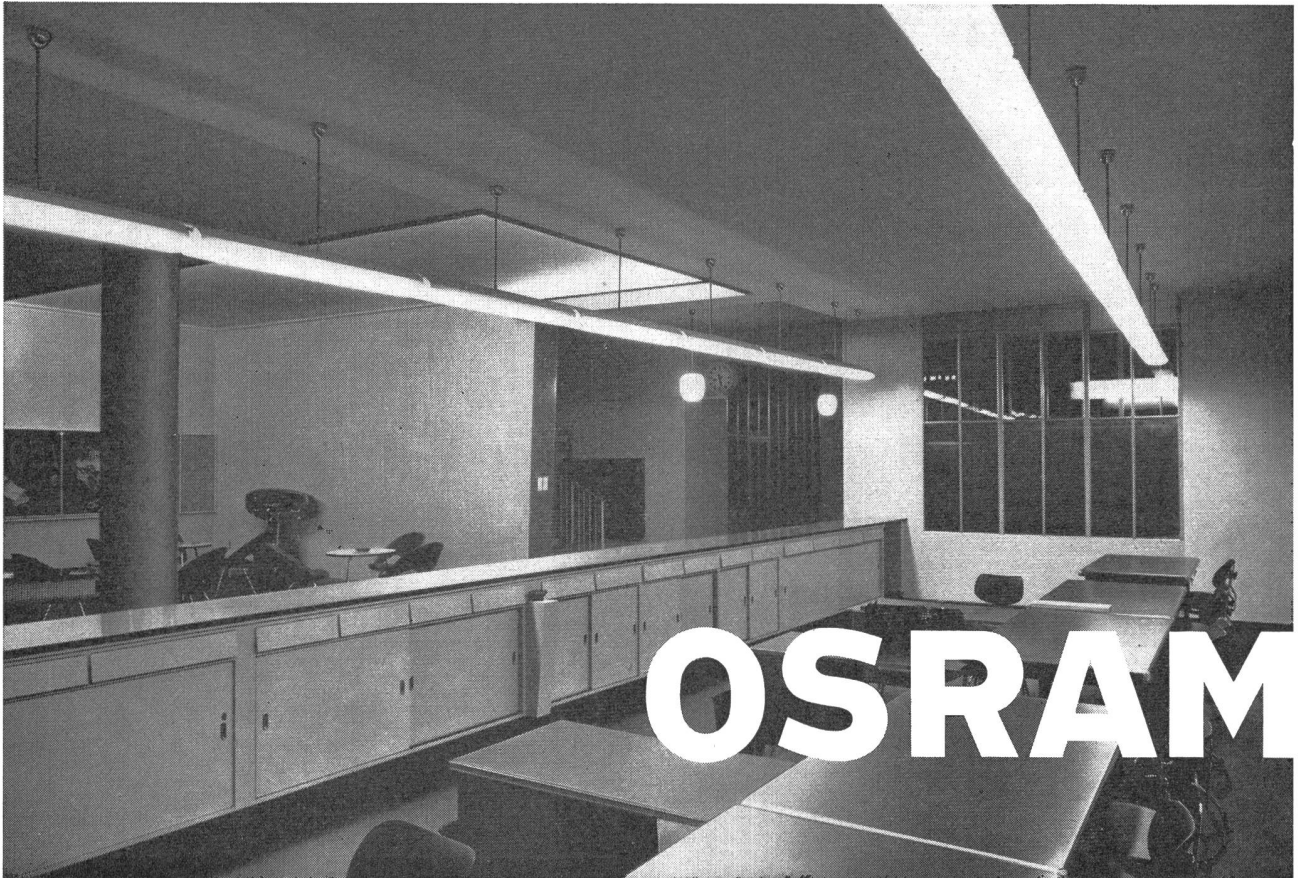

**Mit einer Gesamtzahl von
rund 10 Millionen Anzeigen
erscheinen diese Motive
in den 19 bedeutendsten
Tageszeitungen zu
Ihrer Verkaufsunterstützung**

Profitieren Sie von dieser
grossangelegten Werbekampagne und
halten auch Sie sich an den Slogan
«Klar sehen — auf OSRAM bestehen»
Auf die Frage «Welche Lichtfarbe
in welchem Raum?» gibt Ihnen unsere
handliche Faltkarte Auskunft.
Verlangen Sie die nötige Anzahl für
sich und Ihre Mitarbeiter
bei uns oder bei unserem Reisevertreter



Das führende TONBAND Amerikas
 Professionelle Studio-Qualität für höchste
 Anforderungen

Direkt Verkauf an die Industrie ohne Zwischenhandel

a) Normalbänder aus 1½ Mil. Cellulose Triacetat Bestes USA Tonband Naturgetreue Tonwiedergabe, breites Frequenzband Kleines Grundgeräusch und Klirrfaktor Auf Plastik-Spulen inkl. Archiv-Karton	600 ft. / 180 m	127 mm	Fr. 6.70
	870 ft. / 260 m	147 mm	Fr. 9.10
	1200 ft. / 360 m	178 mm	Fr. 11.30
	2400 ft. / 720 m	250 mm	Fr. 23.—
	2400 ft. / 720 m	auf NARTB Kern*	Fr. 18.—
(* nur in 10er «Bulk»-Packungen)			
b) LR Langspielbänder aus 1 Mil. Cellulose Triacetat 50 % längere Spieldauer pro Spule Qualität wie unter a) Auf Plastic-Spulen inkl. Archiv-Karton	900 ft. / 270 m	127 mm	Fr. 7.70
	1300 ft. / 390 m	147 mm	Fr. 9.50
	1800 ft. / 540 m	178 mm	Fr. 13.70
	3600 ft. / 1100 m	250 mm	Fr. 27.50
	3600 ft. / 1100 m	auf NARTB Kern*	Fr. 22.50
(* nur in 10er «Bulk»-Packungen)			
c) LOW PRINT Tonbänder aus 1½ Mil Acetate Basis. Kopiereffekt um 8 db tiefer als bei Normalbänder. Speziell für hochwertige Aufnahmen, welche jahrelang aufbewahrt werden müssen. (Mutterbänder für die Schallplatten- und Kino-Industrie.)	2400 ft. / 720 m	250 mm	Fr. 35.—
	2400 ft. / 720 m	auf NARTB Kern	Fr. 30.—
d) LOW PRINT Tonbänder wie unter d), jedoch Träger aus 1½ Mil. Mylar	2400 ft. / 720 m	250 mm	Fr. 42.—
	2400 ft. / 720 m	auf NARTB Kern	Fr. 37.—
e) Ultra Precision Computer Tonbänder:	Preise auf Anfrage		

Magnetbandspulen und Kassetten

Carl Schneider

Magnetbandspulen mit Einfädelschlitz, Dreizack-Aufnahme

Art. 5	Plastikspule, 45 mm Ø, für 25 m Band	Fr. —.45
Art. 8	Plastikspule, 77 mm Ø, für 45 m Band	Fr. —.85
Art. 9	Plastikspule, 87 mm Ø, für 60 m Band	Fr. —.85
Art. 10	Plastikspule, 97 mm Ø, für 90 m Band	Fr. —.95
Art. 11	Plastikspule, 107 mm Ø, für 120 m Band	Fr. —.95
Art. 13	Plastikspule, 127 mm Ø, für 180 m Band	Fr. 1.30
Art. 15	Plastikspule, 147 mm Ø, für 260 m Band	Fr. 1.50
Art. 18	Plastikspule, 178 mm Ø, für 360 m Band	Fr. 1.60

Magnetbandspulen ohne Einfädelschlitz, Dreizack-Aufnahme

Art. 22 b	Plastikspule, 220 mm Ø, für 500 m Band	Fr. 3.80
Art. 25 b	Plastikspule, 250 mm Ø, für 700 m Band	Fr. 3.60
Art. 30 b	Plastikspule, 300 mm Ø, für 1000 m Band	Fr. 5.25

Adapter Dreizack-AEG-NARTB

Spezial-Adapter mit Grundplatte, 10 cm	Fr. 2.60
Spezial-Adapter mit Grundplatte, 18 cm	Fr. 3.60
Spezial-Adapter mit Grundplatte, 25 cm	Fr. 4.60

Kassetten für die staubfreie Aufbewahrung von Magnetbandspulen

spezielle, extra starke Ausführung, «schlagfest», Farbe beige und rot

Art. 8 K	Kassette für 77 mm Spule	Fr. —.80
Art. 11 K	Kassette für 97 mm Spule	Fr. —.95
Art. 13 K	Kassette für 127 mm Spule	Fr. 1.20
Art. 15 K	Kassette für 147 mm Spule	Fr. 1.40
Art. 18 K	Kassette für 178 mm Spule	Fr. 1.60
	Kassette für 5 Grundig Stenorette Spulen oder Art. 8 Spulen (Durchsichtige Ausführung)	Fr. 2.10

Archivkassetten mit seitlichem Entnehmen der Spule

Farbe blau/beige

Art. 8 AK	für 77 mm Spule	Fr. —.90
Art. 11 AK	für 97 mm Spule	Fr. 1.10
Art. 13 AK	für 127 mm Spule	Fr. 1.40
Art. 15 AK	für 147 mm Spule	Fr. 1.70
Art. 18 AK	für 178 mm Spule	Fr. 1.90
Art. 22 AK	für 220 mm Spule	Fr. 3.55

Verlangen Sie bitte unsere ausführliche Preisliste B-62

Import und Engros-Verkauf:

Weitere Auskünfte
 durch:

MEGEX



ZÜRICH

Badenerstrasse 588
 Telefon (051) 5231 16

WEIDMANN

Schlauf- oder Durchgangsdose für AP (T+T genehmigt)

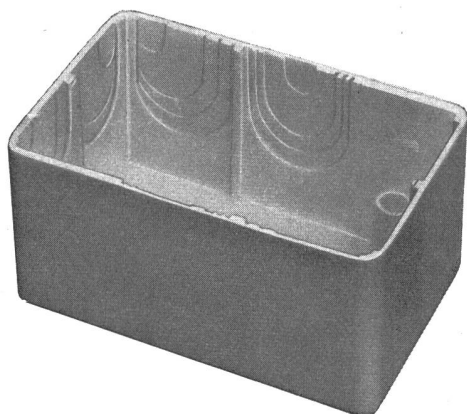

WS 25 = Grösse I
69 x 40 x 30 mm

WS 26 = Grösse II
84 x 63 x 38 mm

Die viel beachtete **Neuheit**

- Sockel aus schwarzem Kunststoff
- unzerbrechlicher weisser Deckel
- Klemmensteg mit unverlierbaren Befestigungsschrauben
- Neuartige Klemmen erleichtern die Montagearbeit

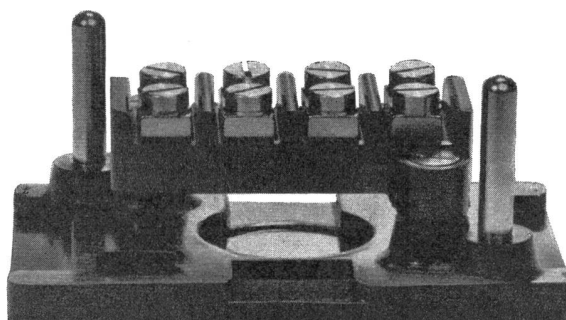

Grösse I WS 25.00 Dose ohne Klemmensteg
 WS 25.02 Dose mit 2-Klemmensteg
 WS 25.04 Dose mit 4-Klemmensteg

Grösse II WS 26.00 Dose ohne Klemmensteg
 WS 26.04 Dose mit 4-Klemmensteg
 WS 26.06 Dose mit 6-Klemmensteg

Durch alle VLE-Grossisten
ab Lager lieferbar

H. WEIDMANN RAPPERSWIL

AKTIENGESELLSCHAFT

Telephon (055) 216 51

führendes Werk für Kunststoff-Verarbeitung

Sorensen Bulletin

Sorensen-Ardag

Zürich 3/45

Eichstraße 29

Telefon (051) 33 77 57

Elektronische Wechselspannungsregler

Typenreihe der Seriefabrikation (Fabrikation Zürich)

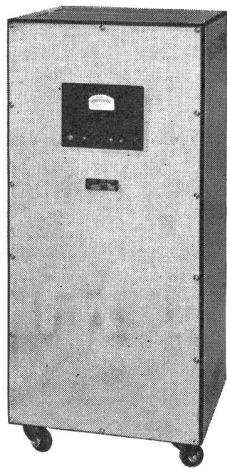

10000-2 S

einphasig

Modell	Leistung
500 - 2 S	500 VA
1 000 - 2 S	1 000 VA
3 000 - 2 S	3 000 VA
5 000 - 2 S	5 000 VA
10 000 - 2 S	10 000 VA



1000-2 S

Modell	Leistung
3 P - 1 500 - 2 S	1 kVA
3 P - 3 000 - 2 S	2 kVA
3 P - 9 000 - 2 S	6 kVA
3 P - 15 000 - 2 S	10 kVA
3 P - 30 000 - 2 S	20 kVA

dreiphasig

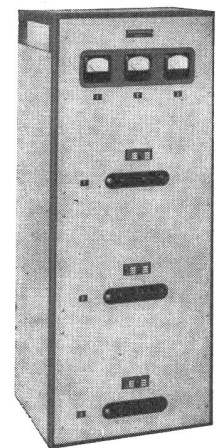

3 P-9000-2 S

Sämtliche technischen Daten im Sorensen-Katalog I

Sorensen-Ardag

Verkaufsbüro

Zürich 4

Kernstraße 8

Telefon (051) 27 30 60

Besuchen Sie Grossbritannien im März 1962
anlässlich der

11. Ausstellung für die elektrotechnische Industrie

(Electrical Engineers Exhibition)

Sonderthema 1962:

«Die Elektrotechnik im Flugwesen»

mit vielen Beispielen der modernsten Anlagen
für das Zivil- und Militär-Flugwesen.
Besondere Abteilung der Royal Air Force
gewidmet

Earls Court London 20. bis 24. März 1962

470 Aussteller —
41 000 m² Ausstellungsfläche

Für weitere Auskunft wenden Sie sich an:

THE GENERAL MANAGER, ELECTRICAL ENGINEERS EXHIBITION
Museum House, Museum Street, London W.C.I. England

U_N in V ₋	C in pF
30 und 50	100 bis 2200
125	1 bis 25000
250	1000 bis 20000
500	2 bis 10000
125 und 500	20 bis 12000
125, 250 und 500	40 bis 50000
125, 250 und 500	500 bis 500000



Zwillings- und Standkondensatoren für erhöhte Anforderungen, insbesondere für sehr genaue Filter



**In Hochfrequenzschaltungen
Siemens-
»Styroflex«-Kondensatoren**

**Hohe zeitliche Konstanz
Niedriger Verlustfaktor
Hoher Isolationswiderstand**

Verlangen Sie bitte ausführliche Druckschriften.

B 103

SIEMENS ELEKTRIZITÄT SERZEUGNISSE AG
ZÜRICH · BERN · LAUSANNE

Generalvertretung der
SIEMENS & HALSKE AKTIENGESELLSCHAFT
BERLIN · MÜNCHEN

Gefahrloses Arbeiten...

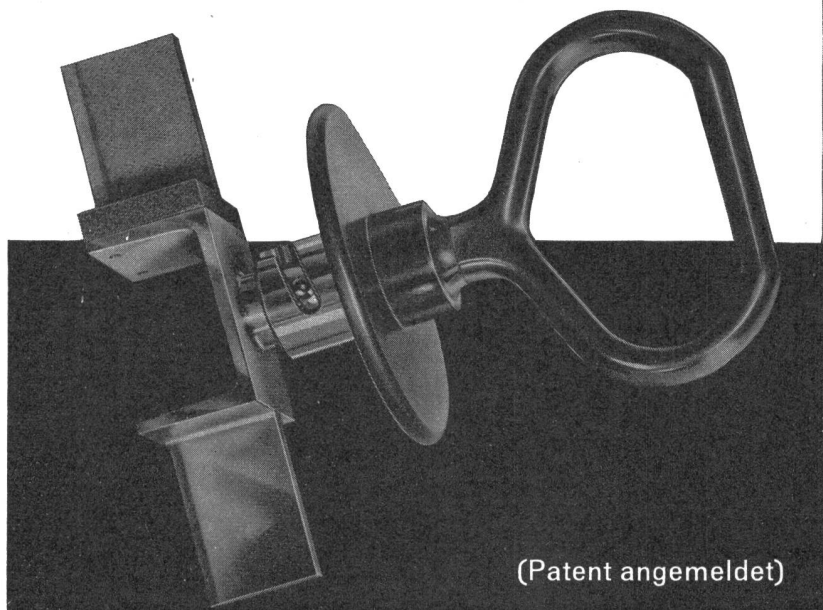

(Patent angemeldet)

in elektrischen Anlagen durch Erden und Kurzschliessen

Auf Anregung aus Werkkreisen und in Zusammenarbeit mit Fachleuten aus der Praxis, haben wir eine **zuverlässige** und **handliche** Erdungseinrichtung für **NIEDERSPANNUNGS-ANLAGEN** mit Hochleistungstrennsicherungen geschaffen. Wie bei unseren bewährten Erdungsgarnituren für Hochspannungsanlagen, verwenden wir auch hier, für den Anschluss den betriebs-sicheren Konuszapfen

In offenen und geschlossenen Verteilanlagen und in Kabelverteilkabinen:

1. Ausschalten - Ziehen der Trennsicherungen
2. Einsetzen der Anschlussbrücken anstelle der HS-Sicherungen
3. Prüfen der Anschlussknoten auf Spannungsfreiheit
4. Anschluss der Erdungsgarnitur an Erdpotential
5. Erden und Kurzschliessen der Polleiter

(SEV geprüft)

(Vom Starkstrom-Inspektorat begutachtet und empfohlen)

Nyffenegger & CO. Zürich - Oerlikon

Metallgiesserei u. Armaturenfabrik Tel. 051/46 64 77

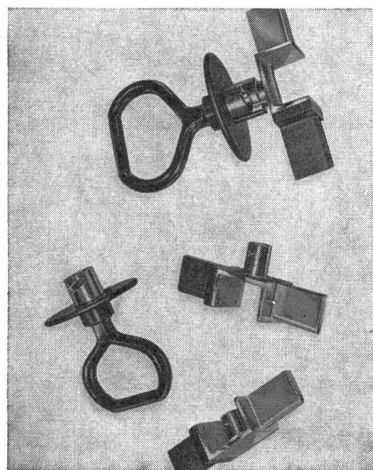
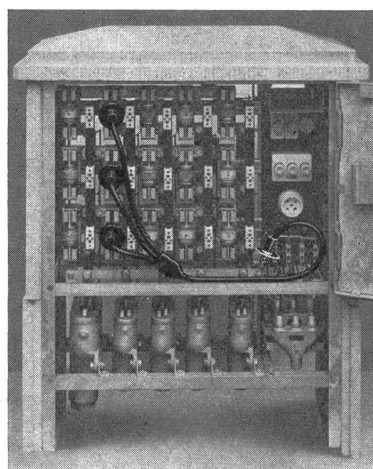
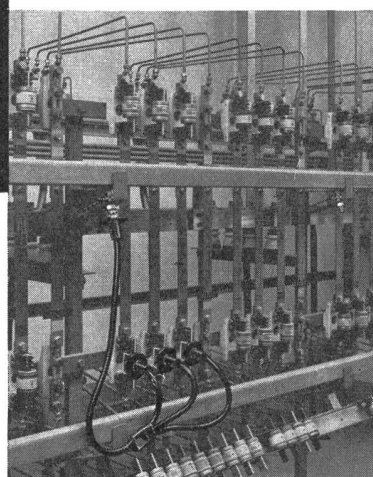
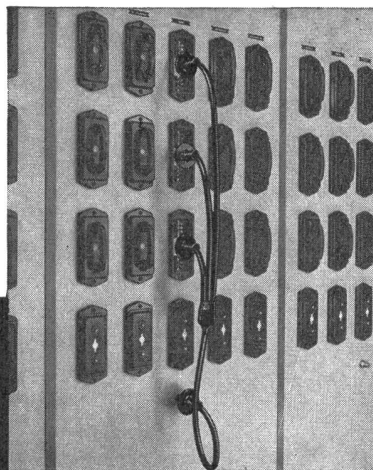

Auf dem jura- 1-Platten-Rechaud

kann man genau so schnell und komfortabel kochen wie auf einer modernen Kochherdplatte. Mit der Feinregulierung auf sechs Stufen lässt sich jedes Gericht in der richtigen Hitze kochen oder braten.

Die jura-Rechauds haben ein formschönes Gehäuse mit Auffangrille für überlaufendes Kochgut. Kochplatte mit Überfallrand (Chrom-Nickel-Stahl), daher rostfrei.

Nr. 1074 18 cm, Gehäuse crème, feuere-mailliert, Détail Fr. 49.80

Nr. 1077 22 cm, Gehäuse crème, feuere-mailliert, Détail Fr. 59.50

jura
L. Henzirohs AG,
Niederbuchsiten-Olten

jura



Komfortables Kochen mit jura-Rechauds



★ Explosionssichere Leuchten SEV geprüft, für erhöhte Sicherheit. Zündgruppen A-D. Montage an Decke oder mit Ketten oder Panzerrohr-Pendeln. Lieferbar für Fluoreszenz-lampen 20 und 40 Watt

Fluora Herisau, Spezialfabrik für Fluoreszenzleuchten
Tel. 071/5 23 63



Verlangen Sie unseren Prospekt «Sicherheit»

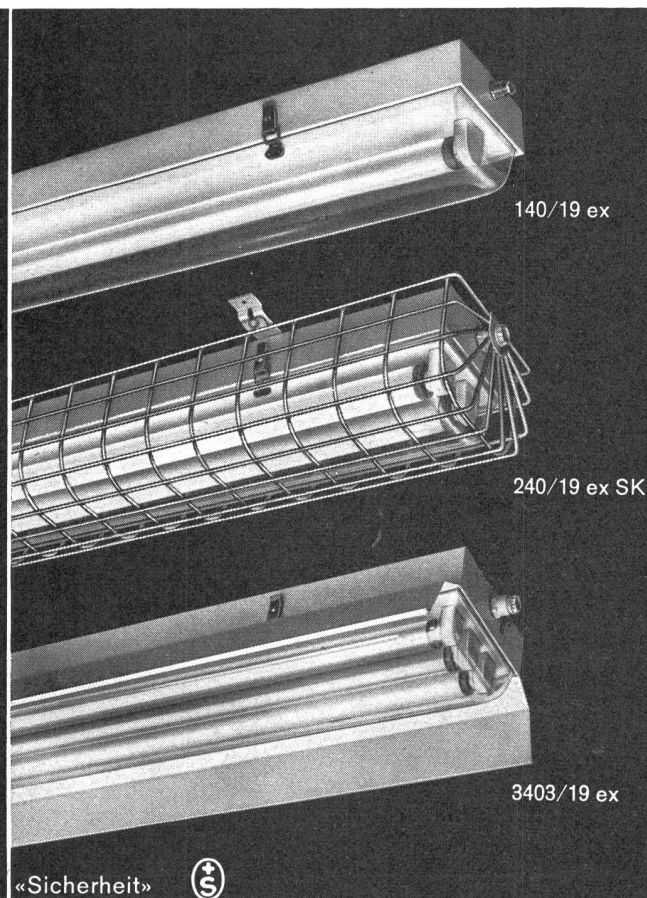

AEG

Al-Ni-Drehzahlwächter

Der Al-Ni-Wächter dient als Impulsgeber bei Gegenstrombremsung und zur Drehzahlüberwachung. Seine Umschaltkontakte sind für beide Drehrichtungen unabhängig und bequem nach einem Merkraster einstellbar.

Patentierte Ruhestellungs-Schaltung zum Einrichten von Maschinen.

Einfacher Anbau an Motoren.

Betriebsdrehzahl bis 3600 U/min.

Schalt Drehzahlen: 80—500 U/min.

Abmessungen: 112 \varnothing x 95 hoch.

Zur Anpassung der Schalt Drehzahlen sind Zwischengetriebe lieferbar.

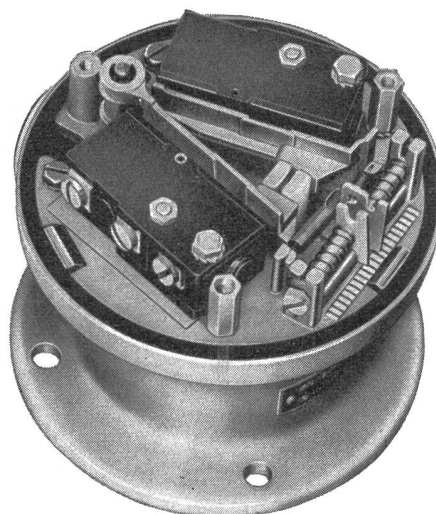

ELEKTRON AG

Zürich 2
Seestr. 31
Tel. 25 5910

Forschung und Prüfung . . .



sind heute bei der Drahtisolation wichtiger denn je. Wir wissen dies und legen entsprechend Wert darauf, daß kein Produkt unseren Betrieb verläßt ohne vorher gründlich durchdacht und geprüft worden zu sein

WILDEGG

**KUPFERDRAHT-ISOLIERWERK
AKT.-GES. WILDEGG**

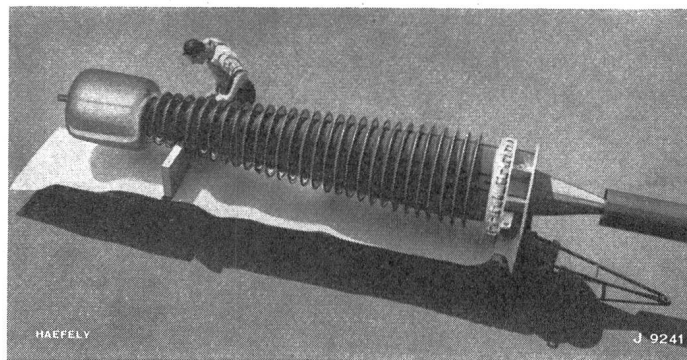
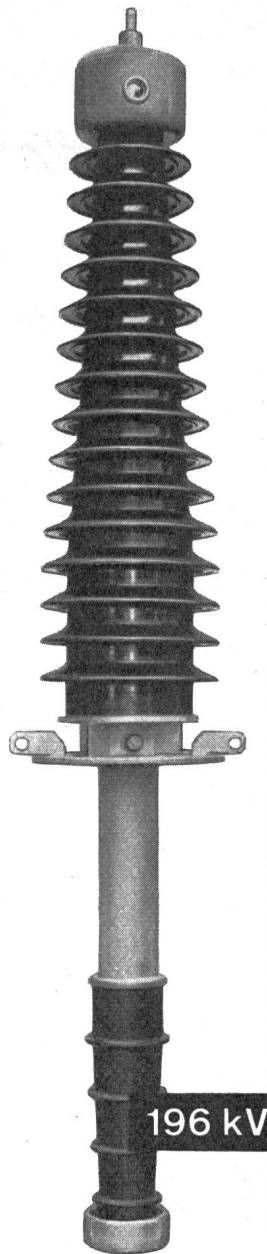
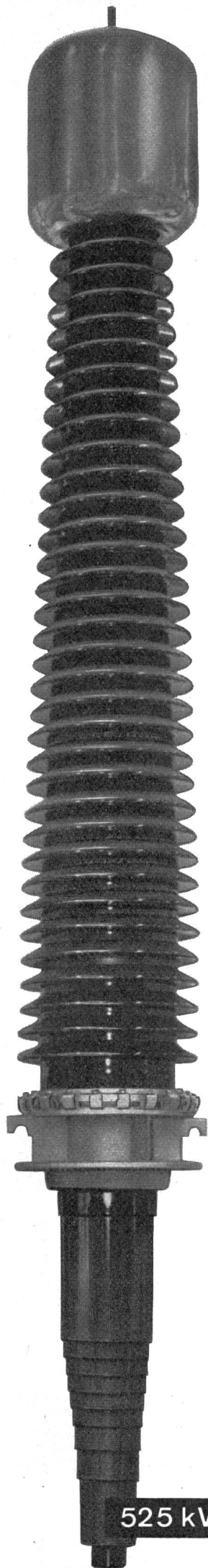
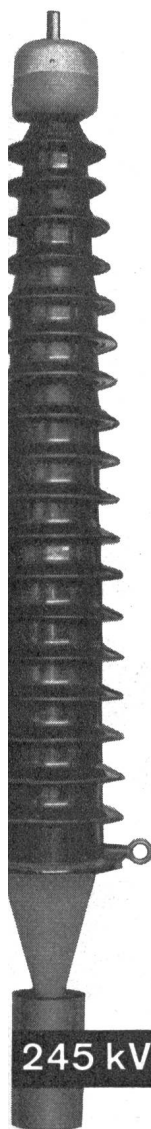

Transformator-Durchführung 420 kV

HAEFELY

Kondensator-Durchführungen

40 J

Wir liefern Kondensatordurchführungen für alle Anwendungen der Starkstromtechnik

- für Transformatoren: Innenraum- und Freiluft-Typen bis Nennspannungen von 525 kV.
- für Generatoren: gasdichte Typen bis Nennstrom von 12 000 A.
- für Unterwerke: Wanddurchführungen und isolierte Sammelschienen mit Längen bis 10 m.

Hartpapier, ölprägniertes Papier und Epoxygiessharz kommen je nach technischen Forderungen an das Dielektrikum zum Einsatz. Wir besitzen daher eine vielseitige und langjährige Erfahrung, die uns ermöglicht, aktuelle Probleme wie thermische Stabilität, Ionisationseinsatzspannung, Gasdichtigkeit, mit Erfolg zu lösen.

**EMIL HAEFELY & CIE AG
BASEL**

atlas

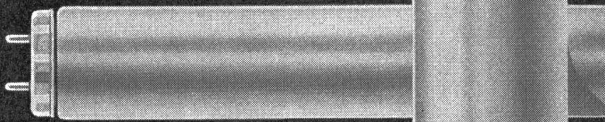

Röhren Starter

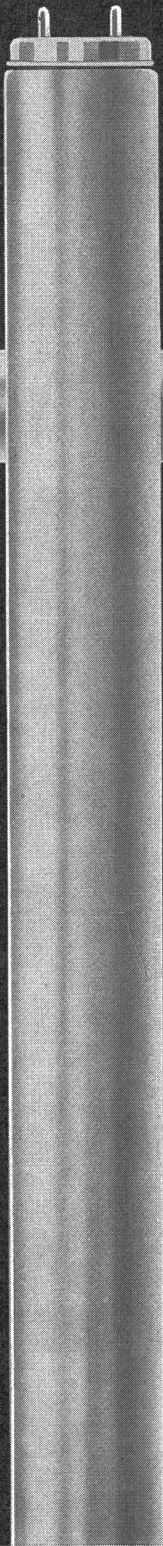
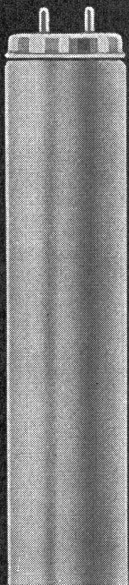

GLÜHLAMPENFABRIK A.G.

FREIBURG



Rohrpost-Anlagen

sind das geeignete Mittel, Ihren Betrieb zu rationalisieren

Bank-Betriebe

Papier-Industrie

Textil-Industrie

Chemische Industrie

Maschinen-Metall-Industrie

Elektro-Industrie

Fahrzeug-Industrie

Versand-Geschäfte

Wir bauen für jedes Wirtschaftsgebiet die geeignete Anlage von der einfachen Punkt-Punkt-Verbindung bis zur vollautomatischen wälscheibengesteuerten Rohrpost-Anlage

Unverbindliche Beratung und Projektierung durch

Standard Telephon und Radio A.G.

Zürich, mit Zweigniederlassung in Bern

1702

Nold — Kabelträger

Supports de câbles Nold

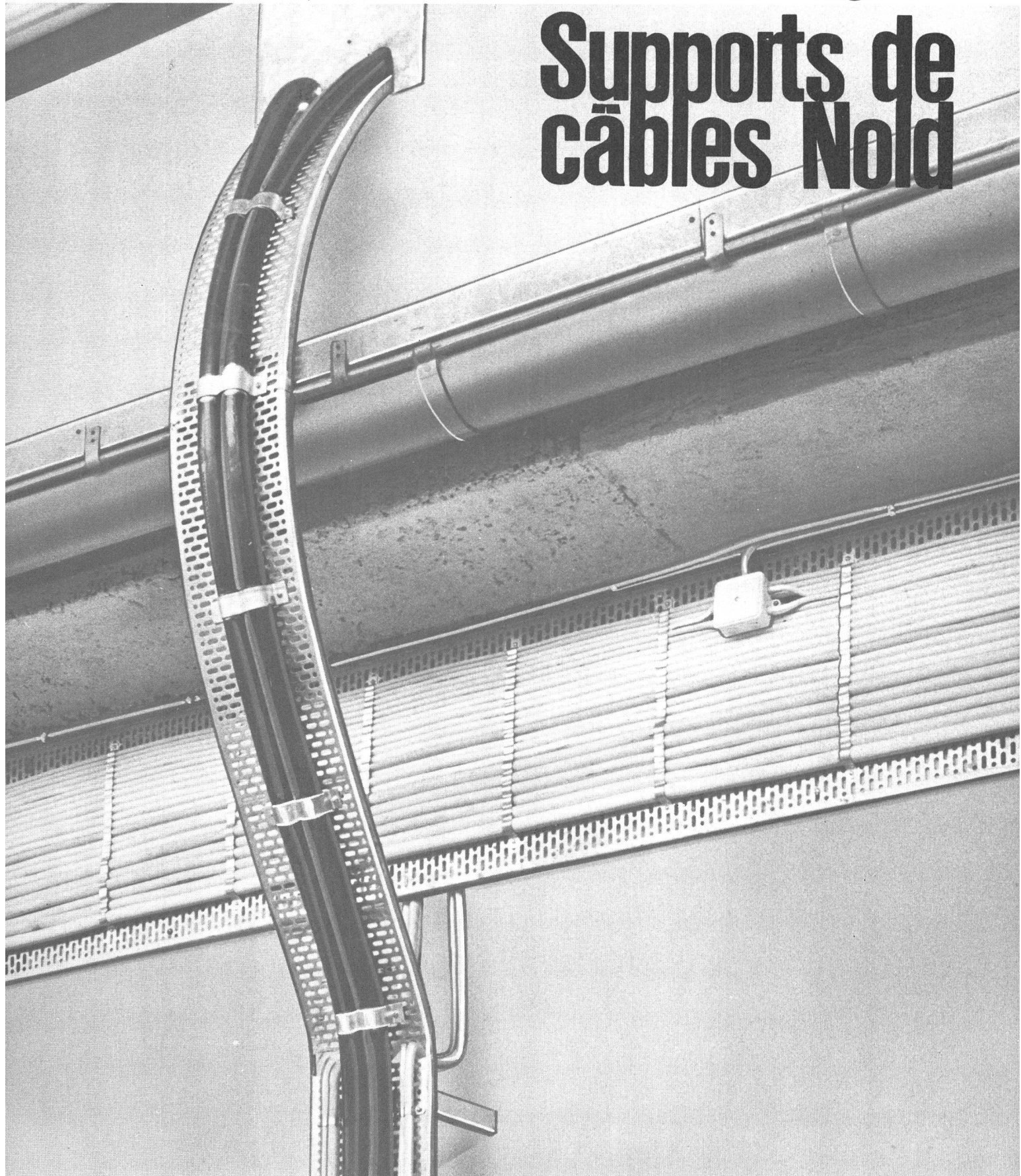

aus verzinktem, gelochtem Eisenblech

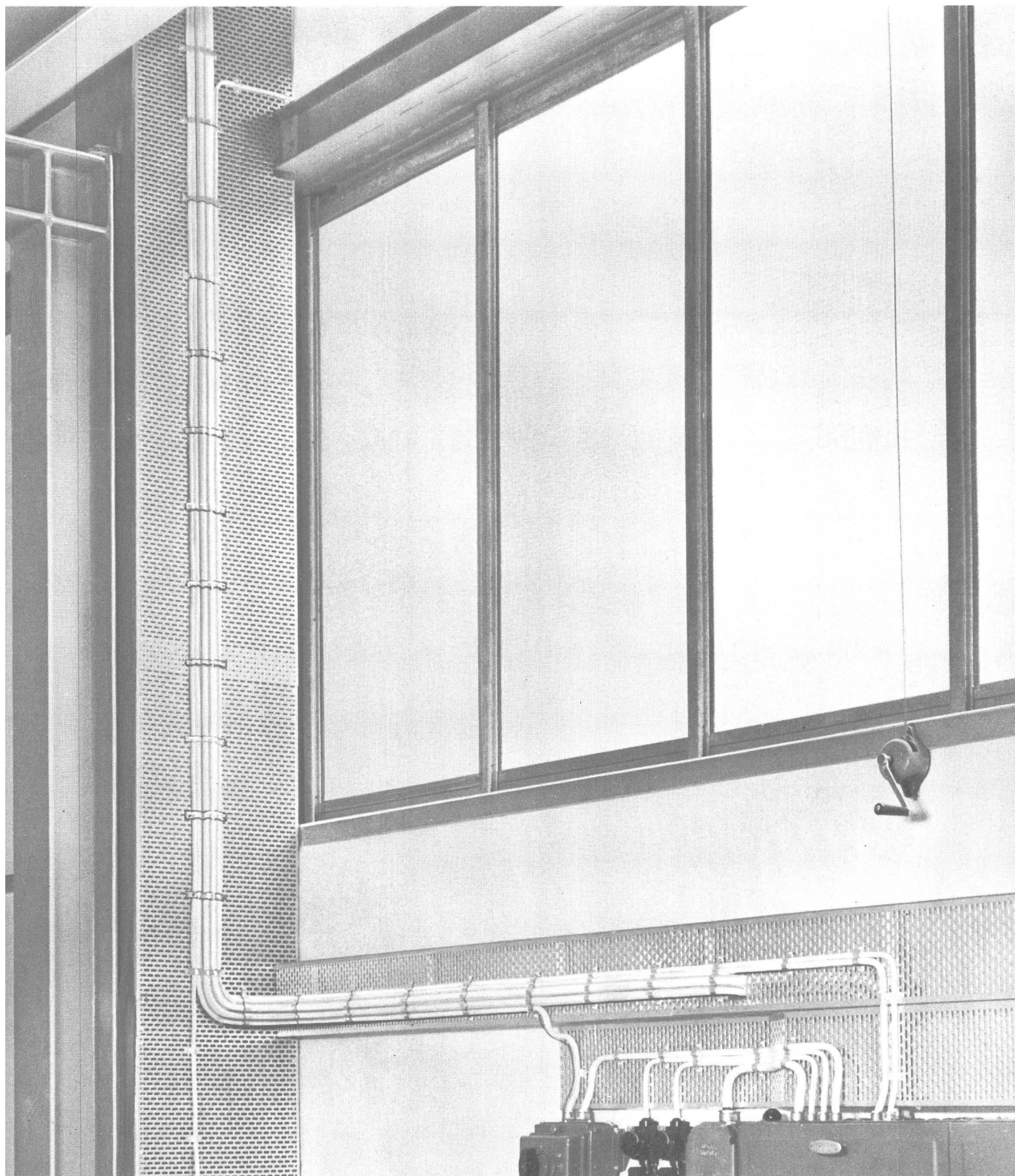

Lieferungen durch die VLE - Grossisten
Livraisons par les grossistes de l'U.F.E.

ROBO

Freileitungs-Trennschalter

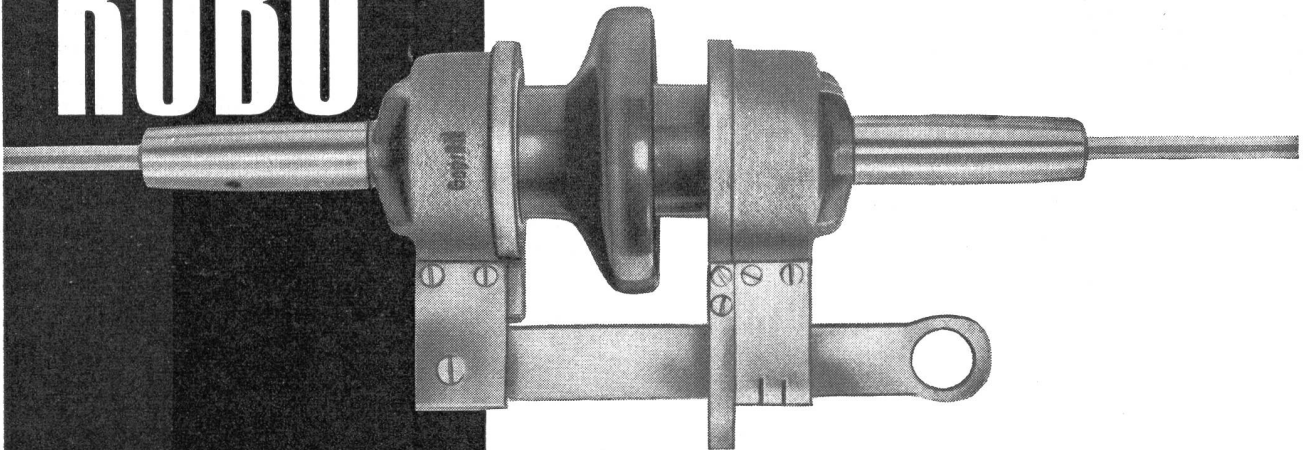

zum direkten Einbau in das Netz

Einfachste Montage: Verkürzen des Kupferdrahtes und Einschieben der Drahtenden in die Konusmuffen. **Ab Lager lieferbar. SEV-geprüft.**

Nr. A 7450 Mod. bis 100A bei 500V. Konen für Cu-Drähte 3 3,5 4 4,5 5 5,5 6 mm \varnothing

Nr. A 7451 Mod. bis 200A bei 500V. Konen für Cu-Drähte 5 6 6,5 7 7,5 8 9 mm \varnothing



F. Hartmann AG

Löwenstrasse 32 ZÜRICH Tel. 051/271515

Elektrotechnische Bedarfsartikel en gros

Gezogene Woertz-Profile und Zubehörteile

zur Befestigung von
Rohr - und Kabelsträngen
sowie zum Bau von
Schalttafeln und
Verteilgestellen

OSKAR WOERTZ, BASEL

FABRIK ELEKTROTECHN. ARTIKEL
MARGARETHENSTRASSE 36-38 TELEPHON (061) 34 55 50



DRUCKLUFTSCHNELLSCHALTER

Brown Boveri Druckluftschneellschalter sichern weitgehend den Betrieb der schweizerischen Hochspannungsnetze

③

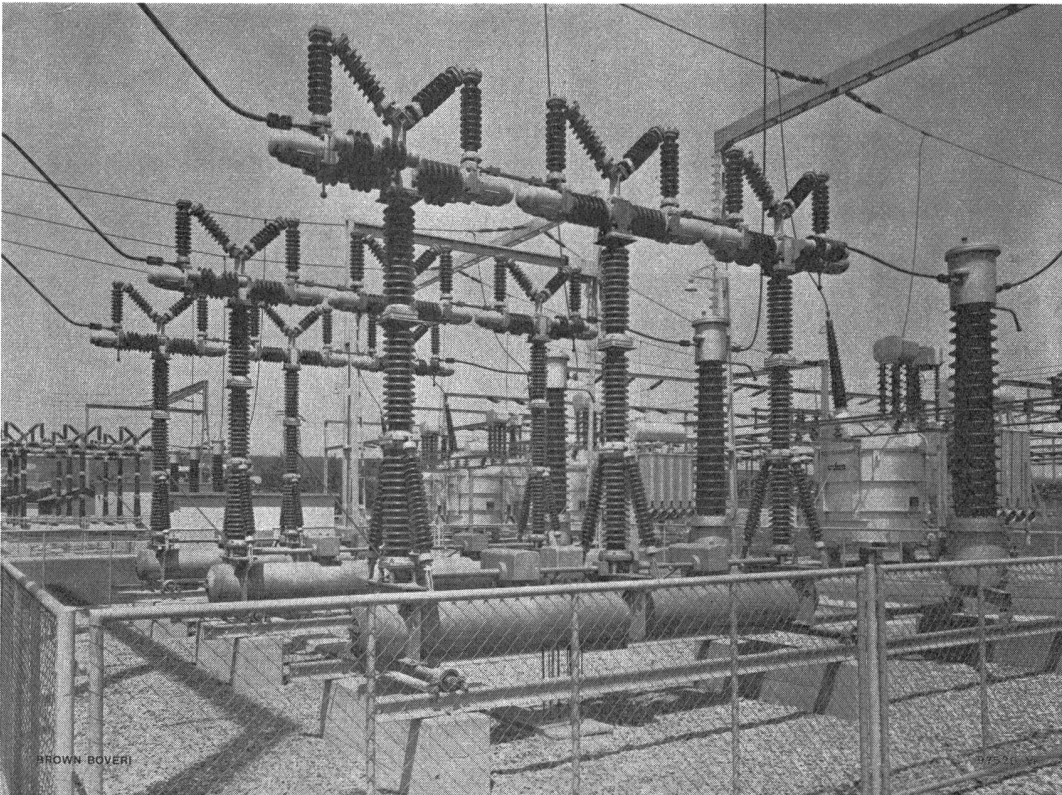

Teil der 220-kV-Freiluftanlage Laufenburg/Schweiz mit 220-kV-Druckluftschneellschaltern. Im Hintergrund eine einphasige Auto-Stufentransformatorgruppe für 125 MVA, 220/150kV.

Wir bauen Freiluft-Druckluftschneellschalter für ein- und dreiphasige Schnellwiedereinschaltung von 30 kV bis zu den höchsten heute vorkommenden Spannungen, mit Abschaltleistungen bis 30000 MVA symmetrisch und Abschaltzeiten von nur 0,05s

A-G. **BROWN, BOVERI** + CIE.
BADEN · SCHWEIZ