

Zeitschrift: Bulletin des Schweizerischen Elektrotechnischen Vereins
Herausgeber: Schweizerischer Elektrotechnischer Verein ; Verband Schweizerischer Elektrizitätswerke
Band: 53 (1962)
Heft: 3

Werbung

Nutzungsbedingungen

Die ETH-Bibliothek ist die Anbieterin der digitalisierten Zeitschriften. Sie besitzt keine Urheberrechte an den Zeitschriften und ist nicht verantwortlich für deren Inhalte. Die Rechte liegen in der Regel bei den Herausgebern beziehungsweise den externen Rechteinhabern. [Siehe Rechtliche Hinweise.](#)

Conditions d'utilisation

L'ETH Library est le fournisseur des revues numérisées. Elle ne détient aucun droit d'auteur sur les revues et n'est pas responsable de leur contenu. En règle générale, les droits sont détenus par les éditeurs ou les détenteurs de droits externes. [Voir Informations légales.](#)

Terms of use

The ETH Library is the provider of the digitised journals. It does not own any copyrights to the journals and is not responsible for their content. The rights usually lie with the publishers or the external rights holders. [See Legal notice.](#)

Download PDF: 18.03.2025

ETH-Bibliothek Zürich, E-Periodica, <https://www.e-periodica.ch>

noch besser + billiger

SAIA

Schalterschütz SBR

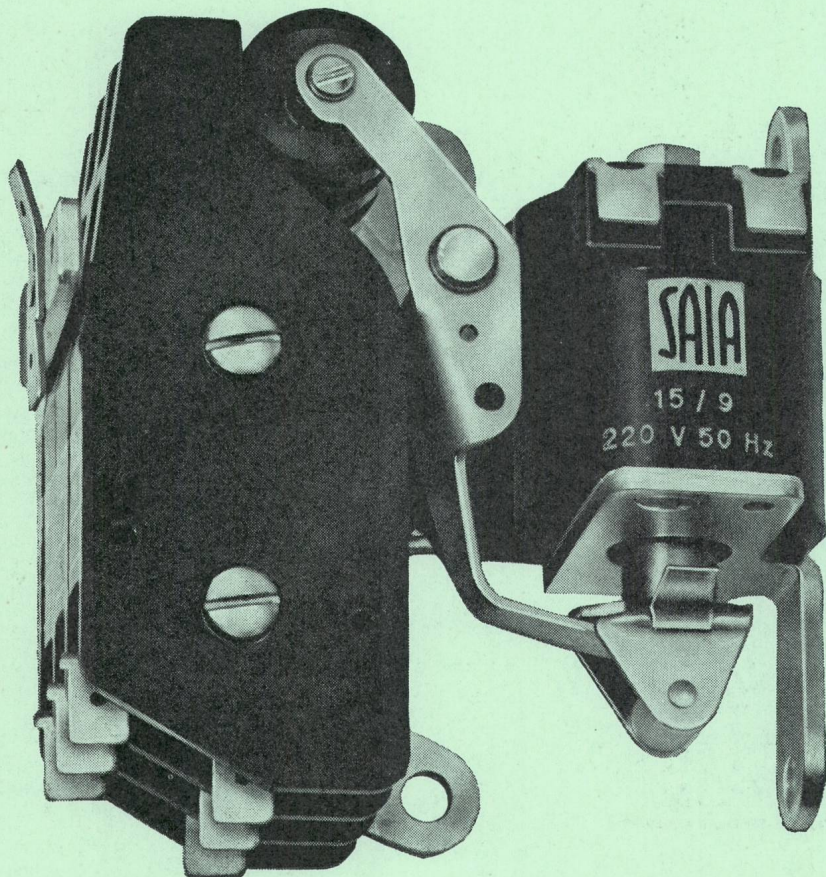

**brumfrei
minimales Prellen
kleine Leistungsaufnahme
hohe Schaltzahl**

Neu

**stossspannungssichere
Spule bis 8 kV
Befestigungslaschen für
Flach- und Hochkantmontage
Schraubklemmen oder
Steckanschlüsse
sämtliche Anschlüsse
gleichseitig
leichter,
kleinere Abmessungen**

**Saia AG Murten
Fabrik elektrischer Apparate
Tel. 037-72775**

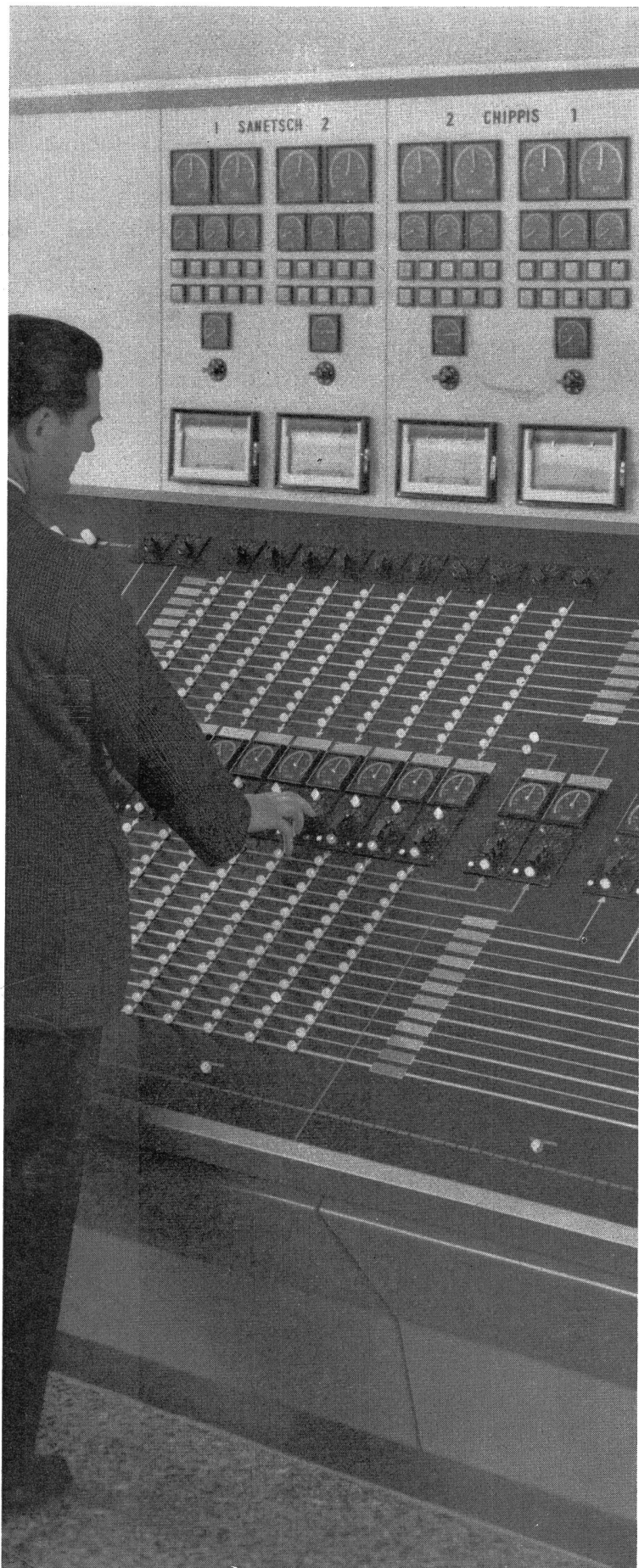

Wir planen und liefern
Mess- und
Summierungseinrichtungen
für Kraftwerke und
Unterstationen nach
modernsten Prinzipien
unter Verwendung
bewährter, wartungsfreier
Geräte und Bauteile

Camille Bauer AG, Basel, Dornacherstrasse 18, Telefon (061) 34 24 40, Telex 62 159

camille bauer

EOS Poste de couplage de Chamoson

Klar sehen — auf OSRAM bestehen

Jetzt müssen Sie die OSRAM-SICCATHERM-Infrarot-Lampe in Ihrem Geschäft bereithalten - denn jetzt ist sie dem Züchter unentbehrlich. Von ihren wärmenden und biologisch tiefwirkenden Strahlen kann Leben und Gedeihen seiner Aufzucht abhängen. Prüfen Sie Ihre Lagerbestände und bestellen Sie rechtzeitig nach! Denn OSRAM-SICCATHERM empfehlen, heisst den Züchter vor Verlusten bewahren. OSRAM AG, Zürich 22, Tel. (051) 32 72 80

Wichtig
Nur OSRAM-SICCATHERM hat den unten gewölbten Schutzkorb. Beim Aufstellen kippt er um - dadurch keine Erhitzungsgefahr für die Unterlage. Der OSRAM-Schutzkorb ist SEV-geprüft.

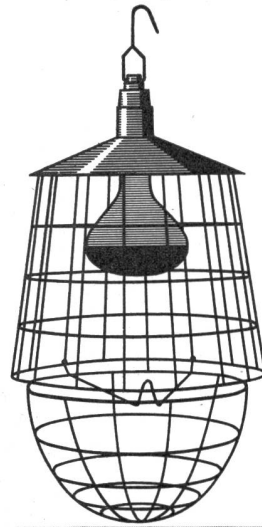

OSRAM

Grösse I Pmi = 86 x 86 mm

No. 76303 Pmi
Diese Steckdosen sind
mit Isolierpresstoff-
Abdeckplatten
Farbe 61 (crème-weiss) oder
62 (elfenbeinfarbig) lieferbar

Adolf Feller AG Horgen

Mehrfach-Steckdose mit
Schutzkontakt

2 P + E 10 A 250 V
Ausführung für 3 Stecker

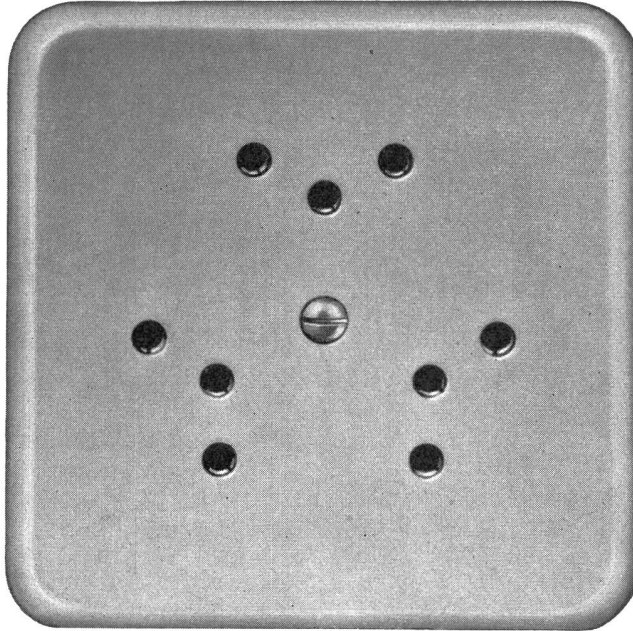

Verschiedene unserer
Modelle wurden mit
der Anerkennungsurkunde
„Die gute Form“
ausgezeichnet.



PHILIPS

Gamme de fréquence:

2 Hz ... 1 MHz (-3 dB à 2,2 MHz)

Gammes de mesure:

0—1 mV, 0—3 mV ... 0—300 V

(12 gammes)

Echelle en dB de -80 dB à $+52$ dB
(0 dB = 1 mW sur 600 Ω)

Impédance d'entrée:

Gammes 0—1 mV ... 0—3 V:

4 M Ω // 20 pF

Gammes 0—10 V ... 0—300 V:

10 M Ω // 10 pF

Précision:

Meilleure que 2,5% (5 Hz ... 100 kHz)

Meilleure que 5% (2 Hz ... 1 MHz)

Tension d'étalonnage:

30 mV et 10 V ($\pm 1\%$), fréquence 1 kHz

Surcharge admissible:

L'appareil supporte sans dommage
une tension de 300 V à l'entrée,
le commutateur étant sur la gamme «1 mV»

Amplificateur:

L'appareil peut être utilisé comme
amplificateur à large bande avec une
amplification de 50 fois

Prix: Frs. 935.—

Millivoltmètre à large bande GM 6012

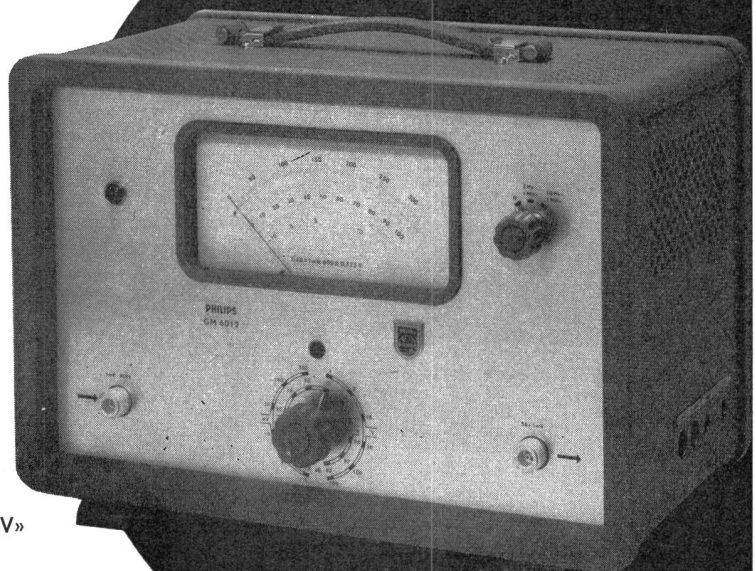

Philips-Industrie Binzstrasse 7 Zurich 3
Tél. 051 / 25 86 10 et 27 04 91



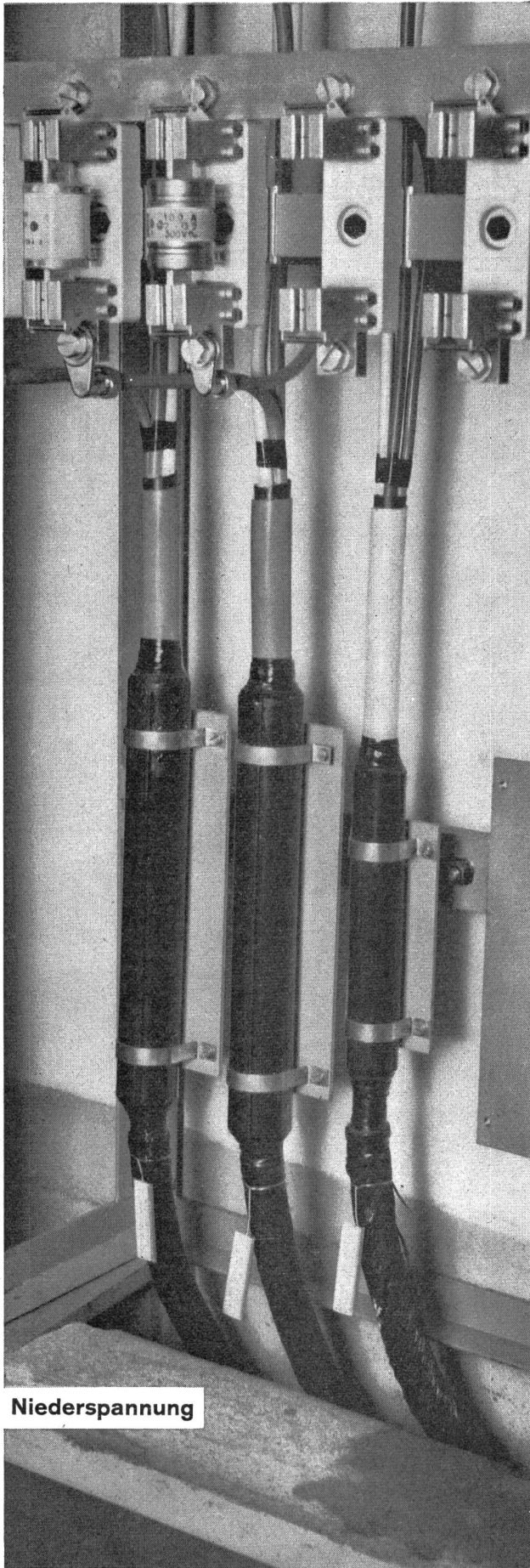

Niederspannung

SCOTCHCAST

Endverschlüsse für Nieder- und Hochspannung

bieten diese 8 besonderen Vorteile :

- einfache Montage
- geringer Raumbedarf
- Eignung für Aussen- und Innenmontage
- hohe dielektrische Eigenschaften
- Druckfestigkeit
- zwei Spleissmethoden:
Form-Spleissmethode
für Kabel bis 35 mm Ø,
Druck-Spleissmethode
für grössere
Kabeldurchmesser
- kalthärtendes Epoxyharz
SCOTCHCAST 4
zum Schutze von Plastik-
isolationen
(vakuumverpackt)
- universelle Methode für
alle vorkommenden
Kabeltypen

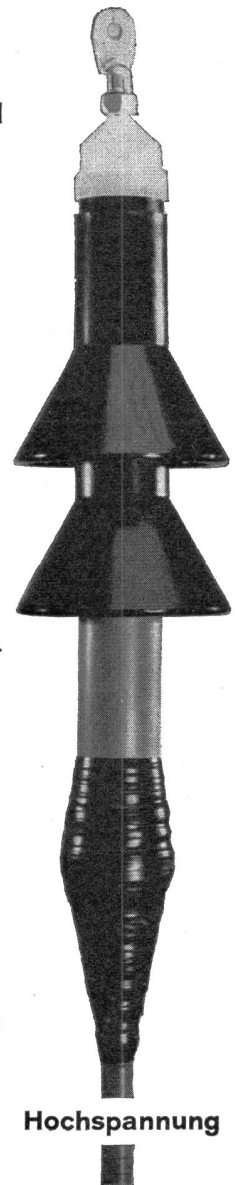

Hochspannung

Beratung und Offerte durch



Cellpack A.G., Wohlen (AG)
Telephon (057) 62244



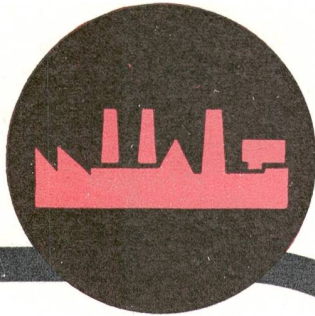

PYRALEN

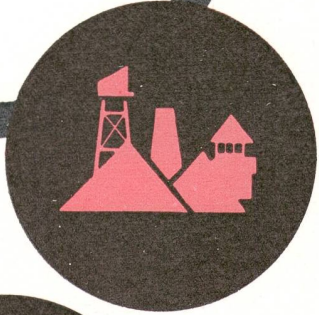
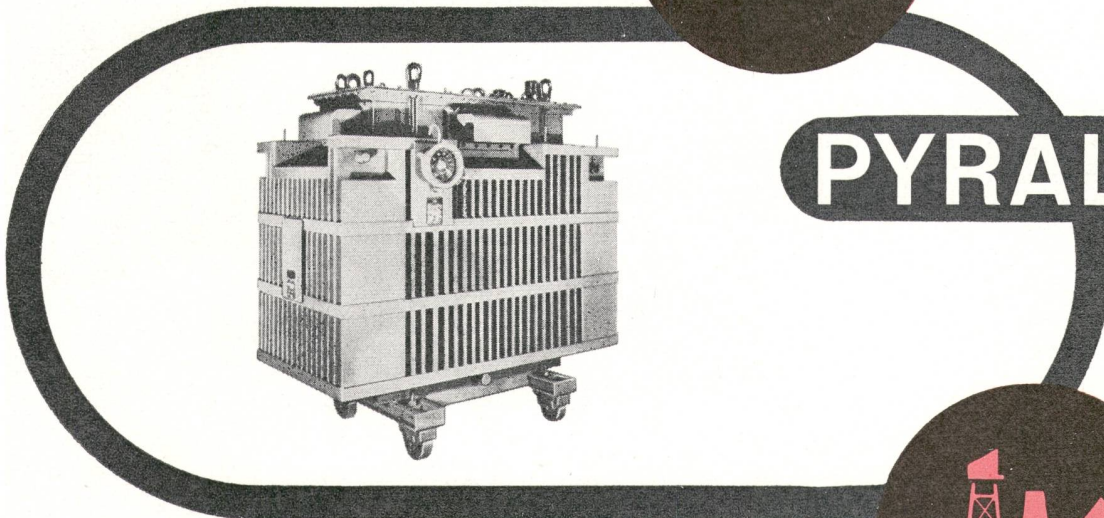

Flüssiges, flammwidriges Dielektrikum

Mit PYRALEN gefüllte Transformatoren bieten Sicherheit, Einfachheit und Wirtschaftlichkeit bei Installation und im Betrieb.

Einige Einsatzgebiete:

- Fabriken, Werkstätten (Vielfachverteiler)**
- Bergwerke (Untertag-Anlagen)**
- Schiffe, elektr. Lokomotiven**
- Warenhäuser**
- Öffentliche Gebäude, Theater, Kinos**

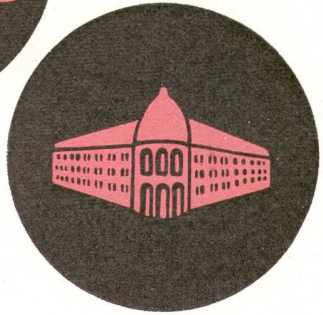
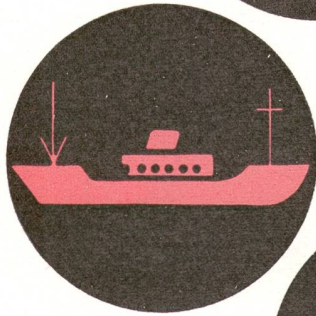

Auskünfte und Unterlagen erhalten Sie durch:

ROBERT BINGGELI
 Zürich - Zollikerberg
 Tel. (051) 24 05 33

Vertreter der Société PRODELEC Paris



SBIK

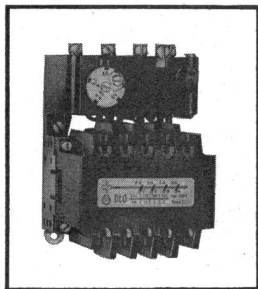
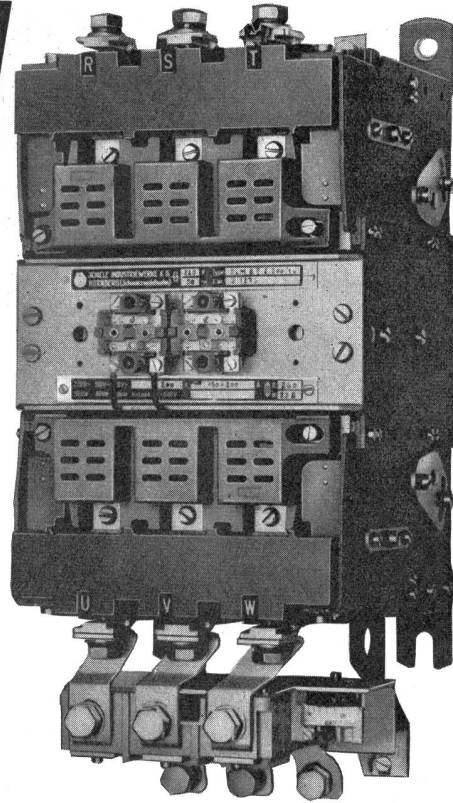

Luftschütze «DL»

für Wechselstrom und Gleichstrom

Dauerstrom: 6-200 A Lieferbar in Isolierstoff-,

Stahlblech- und Gussgehäusen

Grosse Lagerhaltung

Verlangen Sie bitte unverbindlich unseren «SBIK»-Katalog mit Preisangaben!



TENAG

Aktiengesellschaft für technische Anlagen

Schaffhauserstrasse 458

Zürich 11/52 Telefon (051) 46 88 80

Der Weg zum besseren Gedächtnis!

Von Dr. F. Bernet, Zollikon

Besseres Gedächtnis – mehr Erfolg. Das ist klar. Aber weniger klar ist es für viele, ob auch ihnen ein Weg zum besseren Gedächtnis offen stehe. In dieser Hinsicht sagt die Erfahrung deutlich ja!

Im Geschäftsleben und im beruflichen Wirken jeder Art beginnt dieser Weg mit der **Entlastung des Gedächtnisses**. Mancher nachträgerischen Natur würde sicher eine Entrümpelung gut tun. Aber davon sei hier nicht die Rede. Die Entlastung des Gedächtnisses – für jedermann eine Wohltat und bei vielen eines der Geheimnisse ihrer Erfolge – ist eine Sache der richtigen Hilfsmittel und des guten Willens für deren Einrichtung und Gebrauch. Es geht um nichts anderes, als seinen Kopf zu ergänzen durch Aufzeichnungen.



Org-Rat-Taschenbuch. Standardausführung. Lieferbar in echt ostindischem Safian, schwarz, braun oder grün. Blattgröße A6, 13 mm Ringdurchmesser, Fassungsvermögen etwa 130 Blatt. Preis: komplett mit Normalinhalt Fr. 25.-

Man kann ein gewöhnliches Notizbüchlein für seine Zwecke entsprechend einrichten. In der heutigen Zeit rascher Entwicklungen und Änderungen wird man allerdings bald merken, dass man eigentlich ein Ringbüchlein mit auswechselbaren Blättern haben sollte. Das Ideal wäre eine Auswahl von Blättern verschiedener Aufmachung je nach dem Zweck. Dann könnte man eine Gedächtnisentlastung nach Mass für den eigenen Bedarf zusammenstellen. Dieses Ideal ist Wirklichkeit geworden im **Org-Rat-Taschenbuch**, das deutsche Rationalisierungsspezia-

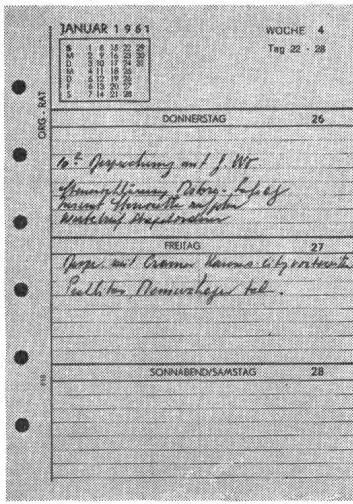

610 Wochenkalender, ist Bestandteil des Normalinhaltes. Man muss nicht das ganze Jahr (52 Blatt) mit sich führen, für spätere Zeiträume wird der Vordruck «Spätere Termine» verwendet. Kalendersatzblätter erweitern bei Bedarf den Schreibraum.

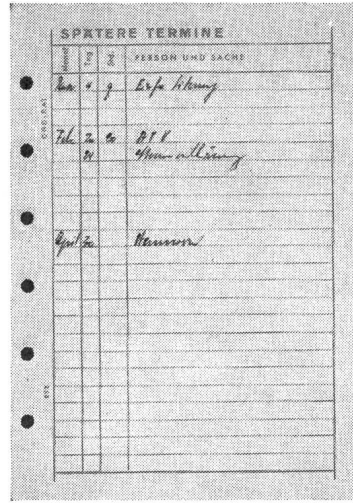

622 Spätere Termine gestatten es, immer nur einen Teil des Kalenders mitzuführen. Was hier eingetragen ist, wird beim Austausch des neuen Kalenderteils übertragen. Auch für das kommende Jahr können Termine vorgetragen werden.

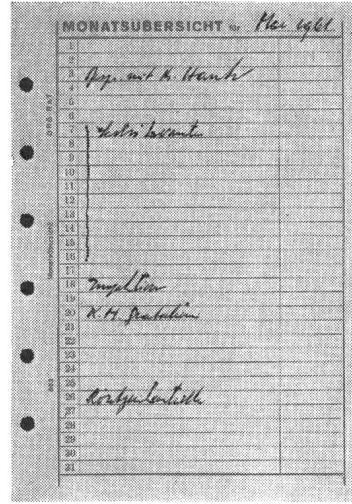

623 Monatsübersicht, als Übersichtsblatt für den ganzen Monat und zur Vordisposition zu verwenden. Tägliche Aufstellungen von Spesen, Umsätzen, Kundenbesuchen usw. sind möglich. Wenn man mehrere Gruppen auf einem Blatt festhalten will, zieht man sich durch senkrechte Linien Spaltenfelder.

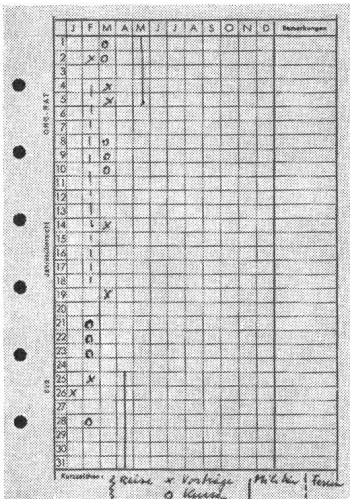

626 Jahresübersicht, nimmt hauptsächlich Zahlen oder Zeichen auf. Der Kurzzeichenschlüssel kann am Fusse des Vordruckes angeführt werden. Vielerlei Jahresübersichten, wie Bestellungseingang, Aufträge in Stückzahlen und Urlaubsübersichten, sind möglich.

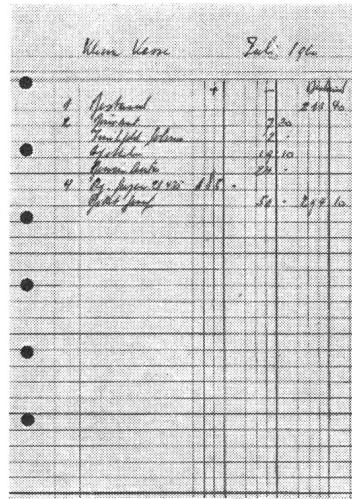

640 Kontenblatt mit drei Spalten für Einnahmen und Ausgaben oder andere Bestandesaufnahmen, ganz egal, ob es sich um Frankenbeträge, Kilo, Liter oder Stück handelt. Auch zweifach gefalzt auf A 6 mit 15 Spalten erhältlich.

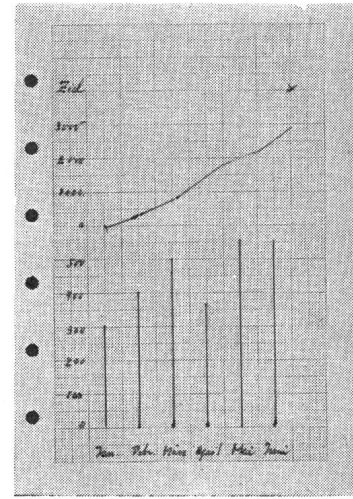

650 Millimeterpapiere dienen für technische Aufzeichnungen wie auch für verschiedene Statistiken. Eber falls zweifach gefalzt mit einer Nutzfläche von 130 x 280 mm erhältlich sowie auf Transparentpapier.

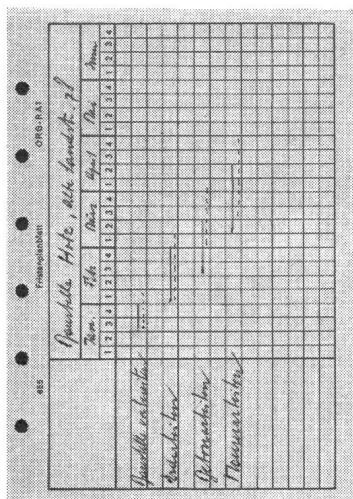

655 Fristenplanblatt für die Gegenüberstellung von Soll- und Ist-Zeiten, ganz gleich, ob es im Baugewerbe oder in einem Fabrikationsbetrieb ist. Zur besseren Unterscheidung zeichnen Sie Soll- und Ist-Linien verschiedenfarbig.

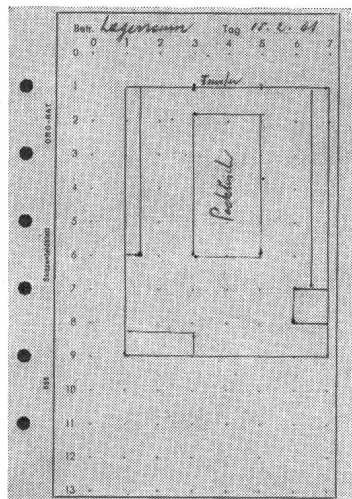

656 Skizzenfeldblätter lassen schnelle Grundrisszeichnungen zu. So können Sie eine Platzaufteilung im Büro, in der Werkstatt oder im eigenen Heim leicht vornehmen und stehen bei Änderungen der derzeitigen Ordnung nicht vor Schwierigkeiten.

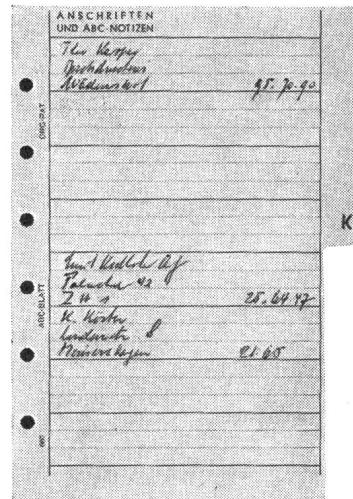

660 ABC-Register für Adressen und Telephonnummern, zehnteilig, 2 bis 4 Buchstaben auf einem Blatt. Reich der Platz nicht aus, legen Sie die ABC-Zusatzblätter ein; diese sind nun um die Tableiste schmaler.

663 Verleihen - Gellehen. Wo ist wieder dieses oder jenes Buch? Mahnen Sie jemanden zu Unrecht, kann es Ärger geben. Genau so geht es mit anderen verliehenen und geliehenen Gegenständen.

GELIEHEN: <i>Nach</i>			
DATUM	PERSON	SACHE	ZURÜCK
11.2.	<i>Geiger</i>	<i>Georg Meißner 4 3</i>	
11.9.	<i>Geiger</i>	<i>P. K. K. K.</i>	
11.5.	<i>Geiger</i>	<i>Nach</i>	
11.1.	<i>Geiger</i>	<i>Eracht</i>	

663 Verleihen - Gellehen. Wo ist wieder dieses oder jenes Buch? Mahnen Sie jemanden zu Unrecht, kann es Ärger geben. Genau so geht es mit anderen verliehenen und geliehenen Gegenständen.

666 Kontrolle - Überwachung - Rücksprache. Angenommen, Sie haben sich mit Lieferanten oder Mitarbeitern unterhalten und wünschen bis zu einem bestimmten Termin Vorschläge. Oder Sie haben ein Aktenstück weitergegeben, das Sie unbedingt mit Vermerk wieder zurück haben müssen. Unter der Eingangspost befindet sich eine Reklamation. Alle diese Dinge schreiben Sie sich stichwortartig auf. Es geht Ihnen so nichts verloren, und bei Ihren Mitarbeitern oder Vorgesetzten stehen Sie in dem Ruf: nie etwas zu vergessen.

KONTROLLE - ÜBERWACHUNG - RÜCKSPRACHE					
Datum	Name - Firma - Sache	Art	Bezeichnet	Bezeichnet	Bezeichnet
11.2.	<i>Meißner</i>	<i>BH 17</i>	<i>hau</i>		
11.7.	<i>Geiger</i>	<i>hau</i>			
11.2.	<i>Geiger</i>	<i>hau</i>			

666 Kontrolle - Überwachung - Rücksprache. Angenommen, Sie haben sich mit Lieferanten oder Mitarbeitern unterhalten und wünschen bis zu einem bestimmten Termin Vorschläge. Oder Sie haben ein Aktenstück weitergegeben, das Sie unbedingt mit Vermerk wieder zurück haben müssen. Unter der Eingangspost befindet sich eine Reklamation. Alle diese Dinge schreiben Sie sich stichwortartig auf. Es geht Ihnen so nichts verloren, und bei Ihren Mitarbeitern oder Vorgesetzten stehen Sie in dem Ruf: nie etwas zu vergessen.

667 Einfälle, verwertbare Ideen, Anregungen von unterwegs. Durch laufende Fragestellung kommt man zur Zielarbeit. Zuerst heißt es natürlich: -Was will ich erreichen, anschaffen oder arbeiten? - Wie dies erreicht werden soll, ist der aufgezeichnete Weg. So kommt man über verschiedene Terminfragen zum Ziel. Es ist natürlich klar, dass viele Probleme nicht auf so engem Raum gelöst werden können. Für das Org-Rat-Taschenbuch genügen ja aber Stichworte, die zu Hause ausgearbeitet werden können.

Einfälle - Verwertbare Ideen Anregungen von unterwegs		Tag
Was?	<i>hau</i>	
Wie?	<i>hau</i>	
Termin:	<i>hau</i>	

667 Einfälle, verwertbare Ideen, Anregungen von unterwegs. Durch laufende Fragestellung kommt man zur Zielarbeit. Zuerst heißt es natürlich: -Was will ich erreichen, anschaffen oder arbeiten? - Wie dies erreicht werden soll, ist der aufgezeichnete Weg. So kommt man über verschiedene Terminfragen zum Ziel. Es ist natürlich klar, dass viele Probleme nicht auf so engem Raum gelöst werden können. Für das Org-Rat-Taschenbuch genügen ja aber Stichworte, die zu Hause ausgearbeitet werden können.

662 Verkehrsanschlüsse. Für Reisen ist dieser Vordruck unerlässlich. Bei oft wiederkehrenden Reisen brauchen Sie dann nicht immer neue Auskünfte einzuholen.

Hinfahrt		Stationen		Rückfahrt	
Zug	Zeit			Zug	Zeit
11.41	13.45	ob	<i>Zürich H. A.</i>	un	11.46
12.30	14.32	un	<i>Zürich hof</i>	ob	11.54
12.33	14.35	ob	<i>Zürich hof</i>	un	11.58
12.32	14.34	un	<i>Landschaft</i>	ob	12.12
12.36	14.38	ob	<i>Landschaft</i>	un	12.16
11.10	13.15	un	<i>Kloten</i>	ob	

662 Verkehrsanschlüsse. Für Reisen ist dieser Vordruck unerlässlich. Bei oft wiederkehrenden Reisen brauchen Sie dann nicht immer neue Auskünfte einzuholen.

listen geschaffen haben. Für jeden Wunsch die zweckmässig gestalteten Blätter. Das darf hier ruhig gesagt werden.

Eine gratis mitgelieferte Broschüre zeigt Abbildungen der meisten Vordrucke und gibt Anregungen und Beispiele, die helfen, dieses Organisationsmittel individuell zu gestalten.

Neben dem Kalendarium und Textseiten mit Angaben über Posttarife und ähnliches wie in den gewöhnlichen Taschenkalendern gibt es Dispositionsblätter verschiedener Art und Farbe, Abrechnungsblätter und Statistikvordrucke, technische Seiten mit Millimeternetz und in Transparentausführung, Arbeits- und Termintabellen sowie vieles andere mehr. Manche Benutzer werden den Universalkreis zur Veranschaulichung von Größenaufteilungen besonders schätzen, andere wieder das Fristenplanblatt, z.B. für graphische Bauprogramme, und fast alle wohl die Seite «Einfälle - Anregungen von unterwegs» mit der Einteilung Was? Wie? Termine und einer Randkolonne für die Kontrolle.

Besonders angenehm ist beim Org-Rat-Taschenbuch die Möglichkeit, recht einfach zu beginnen. Wem z.B. das Kalenderblatt zu wenig Raum für seine täglichen Vermerke bietet, kann ein zusätzliches Zwischenblatt verwenden oder für jeden Tag eine eigene Seite. Die Erfahrungen werden zum Ausbau ganz nach den persönlichen Wünschen führen. - Ein Einwand: Wer hätte nicht schon die Richtigkeit des folgenden Spruches gespürt:

Mit dem Aufschreiben ist es nicht getan. Es kommt auf die gute Ordnung an.

Tatsächlich lauern hier viele Fallgruben des Erfolges: übersehene Termine, verpasste Besprechungen, vergessene Adressen zum Beispiel. Durch das Org-Rat-Taschenbuch werden Ordnung und Übersicht zur Selbstverständlichkeit. Hätte es schon früher bestanden, so wäre Goethe sicher ein begeisterter Benutzer geworden, denn sein ewig wahres Wort: «Ordnung lehrt euch Zeit gewinnen» hat in ihm umfassende Anwendung gefunden. Gedächtnis ist nicht mehr ausschliesslich eine persönliche Gabe, die man in grösserem oder kleinerem Masse besitzt. Gedächtnis ist weitgehend zu einer Technik geworden. Die Entwicklungen auf allen Gebieten haben ein derartiges Tempo angenommen, und sind so vielseitig geworden, dass das unmittelbare Erinnerungsvermögen einfach nicht mehr ausreicht. Dies um so weniger, als obendrein die Ansprüche an die Genauigkeit stark gestiegen sind. Angesichts dieser Verhältnisse kommt auch das beste unmittelbare Gedächtnis ohne Stütze nicht mehr aus. Aber deswegen braucht niemandem bange zu werden. Die Gegenwart, welche an den Menschen immer höhere Anforderungen stellt, hat auch die Mittel geschaffen, um ihnen gerecht zu werden. Man muss sie nur kennen und anwenden.

664 Literaturverzeichnis. Der Vordruck ist gedacht als Lesestoffnachweis und als Verzeichnis für die eigene Bibliothek. Auch Fachbücher, die Sie sich später vielleicht anschaffen wollen, können Sie hier vermerken.

AUTOR	TITEL	VERLAG	erschienen	PREIS	Bud-Nr.
<i>Geiger</i>	<i>hau</i>	<i>hau</i>	<i>hau</i>	<i>hau</i>	<i>hau</i>
<i>hau</i>	<i>hau</i>	<i>hau</i>	<i>hau</i>	<i>hau</i>	<i>hau</i>
<i>hau</i>	<i>hau</i>	<i>hau</i>	<i>hau</i>	<i>hau</i>	<i>hau</i>

664 Literaturverzeichnis. Der Vordruck ist gedacht als Lesestoffnachweis und als Verzeichnis für die eigene Bibliothek. Auch Fachbücher, die Sie sich später vielleicht anschaffen wollen, können Sie hier vermerken.

Das Praktikus Kartei-Ringbuch

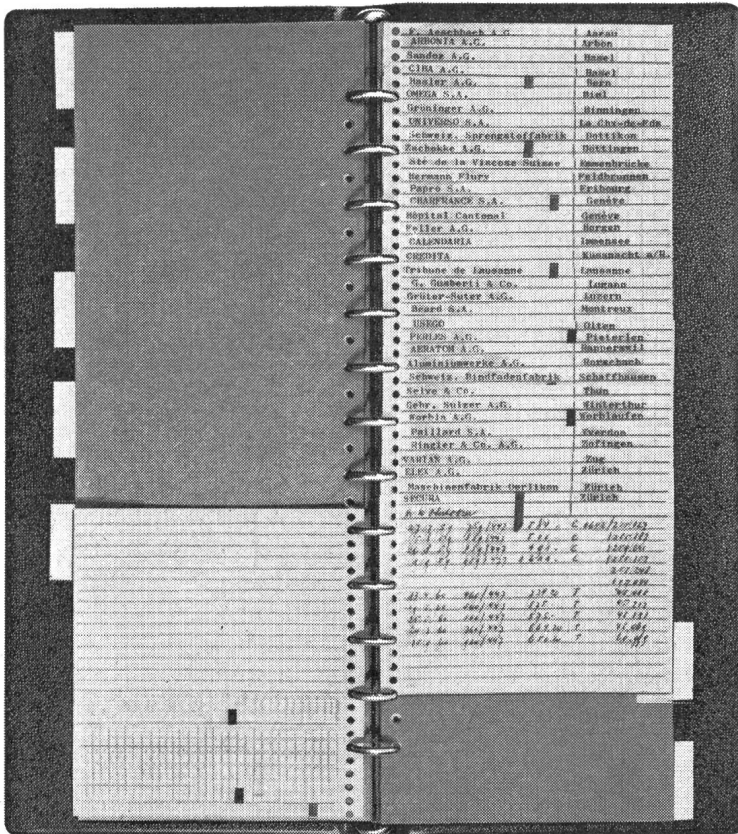

ist ein handlicher und vielseitiger Helfer, wenn Sie bei Ihrer Tagesarbeit auf karteimässige Unterlagen angewiesen sind.

Also für Vertreter, die ihre Kunden- und Interessentenkartei stets bei sich haben müssen, oder Betriebsleiter, die eine Übersicht der Maschinenbesetzung, des Personals, der Termine immer zur Hand haben wollen. Das Praktikus-Karteiringbuch eignet sich auch als Einkaufs-Kartei oder wenn jemand umfangreiche Gliederungen verschiedenster Wissensgebiete übersichtlich ordnen will.

Karteiringbuch für Karten A7, universal verwendbar. Möglicher Inhalt 5 Staffeln zu 45 Karten = 225 Karten bei 1/2 cm Sichttrand. Breite des Ringbuches 13 cm, Höhe 31 cm

Preis:

- Karteiringbuch ohne Inhalt Fr. 14. —
 - 7teiliges Register Fr. 2.50
 - Sichtkarteikarten, universal A7, chamois, gelb, rosa, blau, weiss, grün, per 100 Stück Fr. 3.50
 - Verkaufssichtkarteikarten A7, chamois, gelb, rosa, blau, weiss, grün, per 100 Stück Fr. 3.50
 - Reiter 3 mm breit zur Signalisierung in rot, schwarz, violett, hellblau, orange, grau, braun, je 25 Stück Fr. 1.50
- Das Karteiringbuch ist auch für Karten A6 lieferbar. Möglicher Inhalt 5 $\frac{1}{2}$ Staffeln à 39 Karten = 195 Karten.

Alleinverkauf der Org-Rat-Ringbücher durch:

Praktikus

Rationelle Arbeitstechnik - Neuzzeitliche Büroartikel

Eduard Müller

Küsnacht ZH Zürichstrasse 149 Telefon 051/90 09 65

50 000 Strassenlampen

werden in Antwerpen durch 12 600 ZELLWEGER-Zentralsteuerungsempfänger ein- und ausgeschaltet. Weitere 8000 Empfänger sind zur Steuerung von Boilern usw., eingesetzt. Die Sociétés Réunies d'Énergie du Bassin de l'Escaut, Antwerpen, mit einem Versorgungsgebiet von 1500 km² und einer Million Einwohnern hat seit 1954 sukzessive 6 Sendeanlagen — für eine totale Netzleistung von 450 MVA — und mehr als 20 000 Empfänger dem Betrieb übergeben.

Extrait de la carte MICHELIN No 1 au 1/200.000ème

Zellweger
USTER

Zentralsteuerung

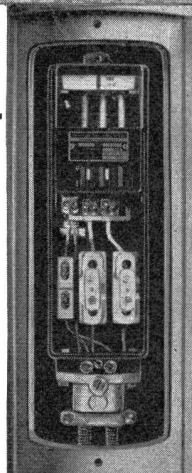
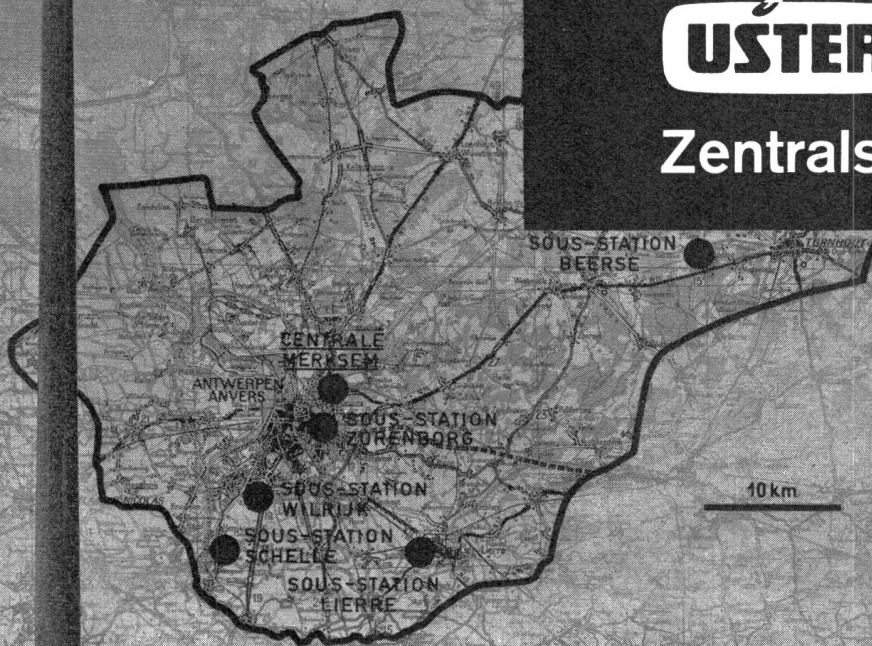

Durch direkten Anschluss der Leuchten an das allgemeine Versorgungsnetz mit Steuerung durch einzelne Empfänger wurden die Kosten für Strassenbeleuchtungs-Anlagen um 30% gesenkt.

Die Praxis hat gezeigt, dass es bedeutend wirtschaftlicher ist, die Strassenbeleuchtungs-Anlagen ohne gesonderte Netze auszuführen. Bereits die Einrichtung der Beleuchtung für 4 km Strasse rechtfertigt den Einbau einer ZELLWEGER-Sendeanlage in ein Unterwerk von 15 MVA.

Zellweger AG. Apparate- und Maschinenfabriken Uster
Uster (Zürich)



Das führende TONBAND Amerikas
 Professionelle Studio-Qualität für höchste
 Anforderungen

Direkt Verkauf an die Industrie ohne Zwischenhandel

a) Normalbänder aus 1 1/2 Mil. Cellulose Triacetat Bestes USA Tonband Naturgetreue Tonwiedergabe, breites Frequenzband Kleines Grundgeräusch und Klirrfaktor Auf Plastik-Spulen inkl. Archiv-Karton	<table> <tr> <td>600 ft. / 180 m</td> <td>127 mm</td> <td>Fr. 6.70</td> </tr> <tr> <td>870 ft. / 260 m</td> <td>147 mm</td> <td>Fr. 9.10</td> </tr> <tr> <td>1200 ft. / 360 m</td> <td>178 mm</td> <td>Fr. 11.30</td> </tr> <tr> <td>2400 ft. / 720 m</td> <td>250 mm</td> <td>Fr. 23.—</td> </tr> <tr> <td>2400 ft. / 720 m</td> <td>auf NARTB Kern*</td> <td>Fr. 18.—</td> </tr> </table> (* nur in 10er «Bulk»-Packungen)	600 ft. / 180 m	127 mm	Fr. 6.70	870 ft. / 260 m	147 mm	Fr. 9.10	1200 ft. / 360 m	178 mm	Fr. 11.30	2400 ft. / 720 m	250 mm	Fr. 23.—	2400 ft. / 720 m	auf NARTB Kern*	Fr. 18.—
600 ft. / 180 m	127 mm	Fr. 6.70														
870 ft. / 260 m	147 mm	Fr. 9.10														
1200 ft. / 360 m	178 mm	Fr. 11.30														
2400 ft. / 720 m	250 mm	Fr. 23.—														
2400 ft. / 720 m	auf NARTB Kern*	Fr. 18.—														
b) LR Langspielbänder aus 1 Mil. Cellulose Triacetat 50 % längere Spieldauer pro Spule Qualität wie unter a) Auf Plastic-Spulen inkl. Archiv-Karton	<table> <tr> <td>900 ft. / 270 m</td> <td>127 mm</td> <td>Fr. 7.70</td> </tr> <tr> <td>1300 ft. / 390 m</td> <td>147 mm</td> <td>Fr. 9.50</td> </tr> <tr> <td>1800 ft. / 540 m</td> <td>178 mm</td> <td>Fr. 13.70</td> </tr> <tr> <td>3600 ft. / 1100 m</td> <td>250 mm</td> <td>Fr. 27.50</td> </tr> <tr> <td>3600 ft. / 1100 m</td> <td>auf NARTB Kern*</td> <td>Fr. 22.50</td> </tr> </table> (* nur in 10er «Bulk»-Packungen)	900 ft. / 270 m	127 mm	Fr. 7.70	1300 ft. / 390 m	147 mm	Fr. 9.50	1800 ft. / 540 m	178 mm	Fr. 13.70	3600 ft. / 1100 m	250 mm	Fr. 27.50	3600 ft. / 1100 m	auf NARTB Kern*	Fr. 22.50
900 ft. / 270 m	127 mm	Fr. 7.70														
1300 ft. / 390 m	147 mm	Fr. 9.50														
1800 ft. / 540 m	178 mm	Fr. 13.70														
3600 ft. / 1100 m	250 mm	Fr. 27.50														
3600 ft. / 1100 m	auf NARTB Kern*	Fr. 22.50														
c) LOW PRINT Tonbänder aus 1 1/2 Mil Acetate Basis. Kopiereffekt um 8 db tiefer als bei Normalbänder. Speziell für hochwertige Aufnahmen, welche jahrelang aufbewahrt werden müssen. (Mutterbänder für die Schallplatten- und Kino-Industrie.)	<table> <tr> <td>2400 ft. / 720 m</td> <td>250 mm</td> <td>Fr. 35.—</td> </tr> <tr> <td>2400 ft. / 720 m</td> <td>auf NARTB Kern</td> <td>Fr. 30.—</td> </tr> </table>	2400 ft. / 720 m	250 mm	Fr. 35.—	2400 ft. / 720 m	auf NARTB Kern	Fr. 30.—									
2400 ft. / 720 m	250 mm	Fr. 35.—														
2400 ft. / 720 m	auf NARTB Kern	Fr. 30.—														
d) LOW PRINT Tonbänder wie unter d), jedoch Träger aus 1 1/2 Mil. Mylar	<table> <tr> <td>2400 ft. / 720 m</td> <td>250 mm</td> <td>Fr. 42.—</td> </tr> <tr> <td>2400 ft. / 720 m</td> <td>auf NARTB Kern</td> <td>Fr. 37.—</td> </tr> </table>	2400 ft. / 720 m	250 mm	Fr. 42.—	2400 ft. / 720 m	auf NARTB Kern	Fr. 37.—									
2400 ft. / 720 m	250 mm	Fr. 42.—														
2400 ft. / 720 m	auf NARTB Kern	Fr. 37.—														
e) Ultra Precision Computer Tonbänder:	Preise auf Anfrage															

Magnetbandspulen und Kassetten

Carl Schneider

Magnetbandspulen mit Einfädelschlitz, Dreizack-Aufnahme

Art. 5	Plastikspule, 45 mm Ø, für 25 m Band	Fr. —.45
Art. 8	Plastikspule, 77 mm Ø, für 45 m Band	Fr. —.85
Art. 9	Plastikspule, 87 mm Ø, für 60 m Band	Fr. —.85
Art. 10	Plastikspule, 97 mm Ø, für 90 m Band	Fr. —.95
Art. 11	Plastikspule, 107 mm Ø, für 120 m Band	Fr. —.95
Art. 13	Plastikspule, 127 mm Ø, für 180 m Band	Fr. 1.30
Art. 15	Plastikspule, 147 mm Ø, für 260 m Band	Fr. 1.50
Art. 18	Plastikspule, 178 mm Ø, für 360 m Band	Fr. 1.60

Magnetbandspulen ohne Einfädelschlitz, Dreizack-Aufnahme

Art. 22 b	Plastikspule, 220 mm Ø, für 500 m Band	Fr. 3.80
Art. 25 b	Plastikspule, 250 mm Ø, für 700 m Band	Fr. 3.60
Art. 30 b	Plastikspule, 300 mm Ø, für 1000 m Band	Fr. 5.25

Adapter Dreizack-AEG-NARTB

Spezial-Adapter mit Grundplatte, 10 cm	Fr. 2.60
Spezial-Adapter mit Grundplatte, 18 cm	Fr. 3.60
Spezial-Adapter mit Grundplatte, 25 cm	Fr. 4.60

Kassetten für die staubfreie Aufbewahrung von Magnetbandspulen

spezielle, extra starke Ausführung, «schlagfest», Farbe beige und rot

Art. 8 K	Kassette für 77 mm Spule	Fr. —.80
Art. 11 K	Kassette für 97 mm Spule	Fr. —.95
Art. 13 K	Kassette für 127 mm Spule	Fr. 1.20
Art. 15 K	Kassette für 147 mm Spule	Fr. 1.40
Art. 18 K	Kassette für 178 mm Spule	Fr. 1.60
	Kassette für 5 Grundig Stenorette Spulen oder Art. 8 Spulen (Durchsichtige Ausführung)	Fr. 2.10

Archivkassetten mit seitlichem Entnehmen der Spule

Farbe blau/beige

Art. 8 AK	für 77 mm Spule	Fr. —.90
Art. 11 AK	für 97 mm Spule	Fr. 1.10
Art. 13 AK	für 127 mm Spule	Fr. 1.40
Art. 15 AK	für 147 mm Spule	Fr. 1.70
Art. 18 AK	für 178 mm Spule	Fr. 1.90
Art. 22 AK	für 220 mm Spule	Fr. 3.55

Verlangen Sie bitte unsere ausführliche Preisliste B-62

Import und Engros-Verkauf:

Weitere Auskünfte
 durch:

MEGEX



ZÜRICH

Badenerstrasse 588
 Telefon (051) 5231 16



Boîtes d'extrémité haute tension

Type unifié

Hochspannungs-Endverschlüsse

Einheitstyp

COSSONAY

COSSONAY

A DES CABLERIES ET TRÉFILERIES DE COSSONAY



**ALBISWERK
ZÜRICH A.G.**

TELEPHONIE-HOCHFREQUENZ



**Beweglicher Betrieb
mit
ALBIS-Nachrichtengeräten**

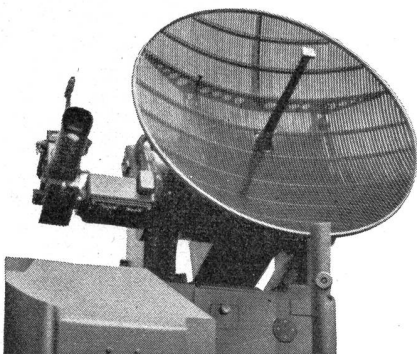

Antenne zu ALBIS-Radar



ALBIS-Chefstation

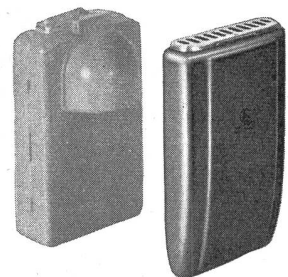

Drahtlose
Personensuchanlagen
ALBIS-Mobil-Ruf

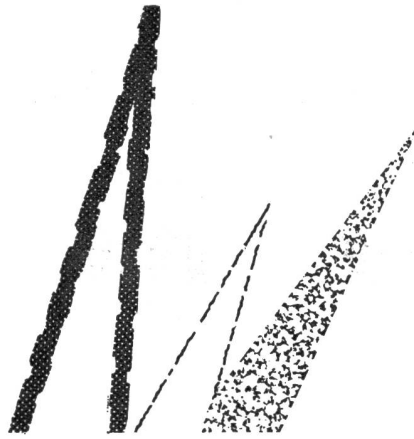

Lasttrennschalter mit autopneumatischer Blasvorrichtung
12 kV 600 A und **24 kV 400 A**

Löschung des Lichtbogens mittels Druckluft, welche beim Ausschalten in den hohlen Isolatoren erzeugt wird.

"STOP'ARC"

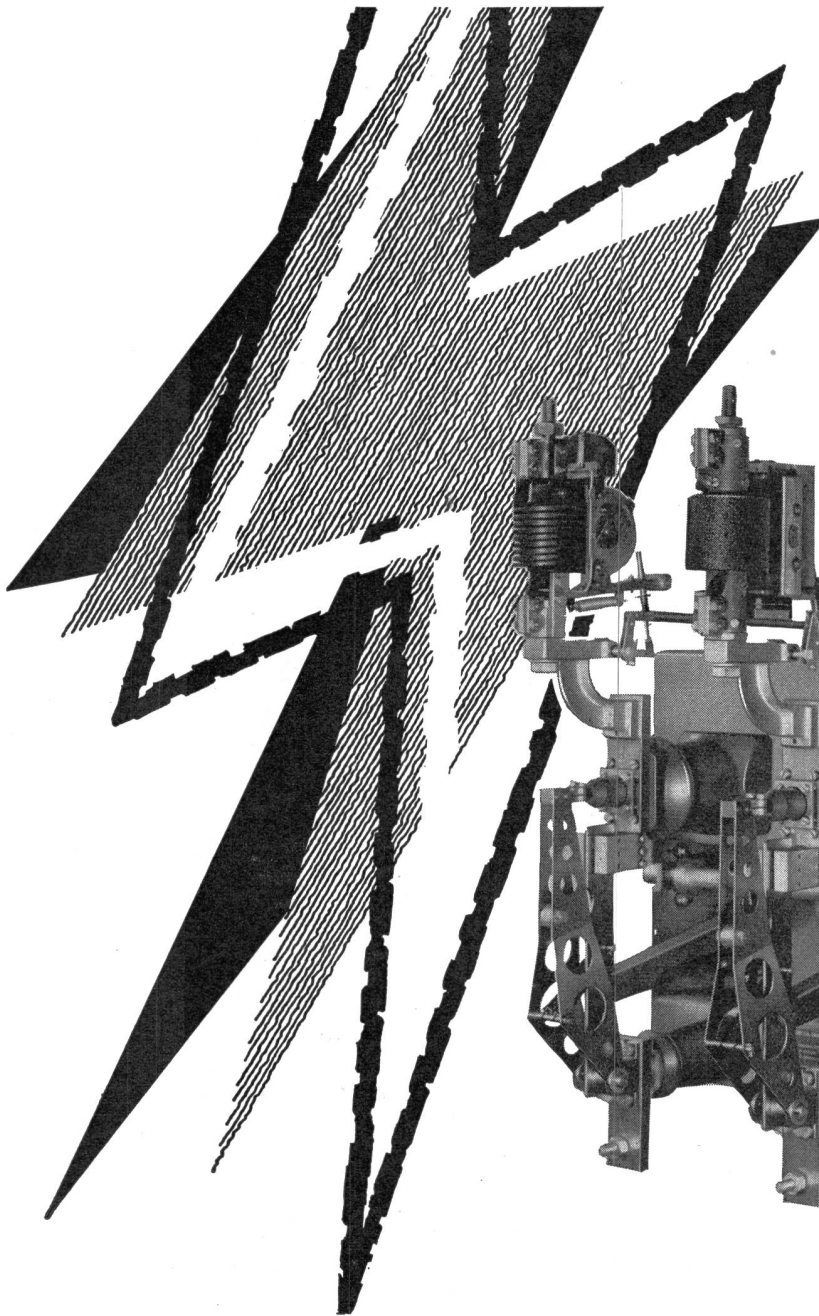

Funkenzieher mit Wolframspitzen
Isolatoren aus Araldit, Umbruchfestigkeit 1250 kg

Schnell-Ein- und Ausschaltung durch Federmechanismus

Stabiles Chassis aus abgekantetem und verschweisstem Stahlblech

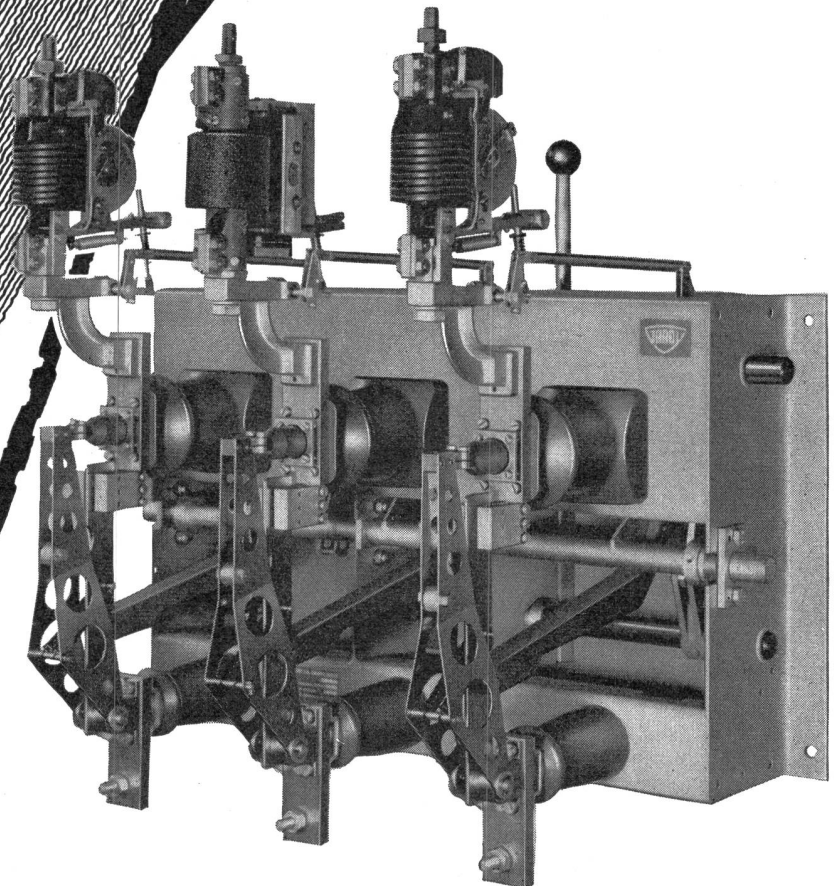



Spaltpol-Asynchronmotoren

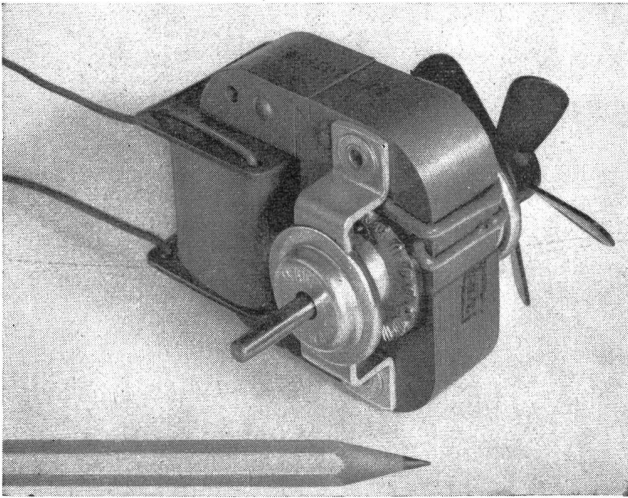

Zweipolige, selbstanlaufende Asynchron - Kurzschlussläufer Motoren für Einphasen - Wechselstrom Anschluss.

Vorteile: Gutes Anzugmoment, Unabhängigkeit der Drehzahl von Netzspannungs- und Belastungsschwankungen, geräuscharmer, völlig radio- und fernsehstörfreier Lauf, wartungsfreier Betrieb.

Verwendung: Fernsteuer- und Regeleinrichtungen, Programmsteuerungen, Projektionsgeräte, Fotokopierapparate, Ventilatoren und Heizlüfter, Kleinpumpen, Werbetechnische Einrichtungen.

Richtpreis: Fr. 10.- 20.-

Typen		EM 300	EM 301	EM 302	EM 303	EM 304	
Abgegeb. Nennleistung	W	0,8	1,5	2,5	4,5	7	12
Nennrehmoment	cmg	30	55	95	170	265	460
Nennrehzahl	U/min	2600	2600	2600	2600	2600	2600
Kippmoment	cmg	60	100	140	280	400	600
Anlaufmoment	cmg	45	65	100	200	300	400

Verlangen Sie ausführliche Datenblätter bei:

Standard Telephon und Radio AG.

Verkaufsabteilung Zürich 4,
Zweierstrasse 35 Tel: 051/25 45 10

1731

Rapa

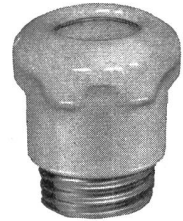

H. C. SUMMERER AG ZÜRICH
Sonneggstrasse 74 Telefon (051) 269787/88

Das Sicherungsmaterial von höchster Qualität zu vorteilhafterem Preis

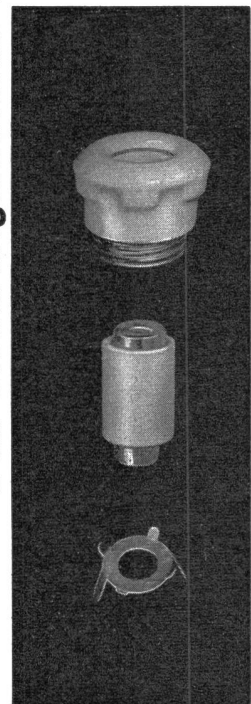

**Höchste Betriebssicherheit
Ihrer Anlagen mit**

KNOBEL-Transformatoren

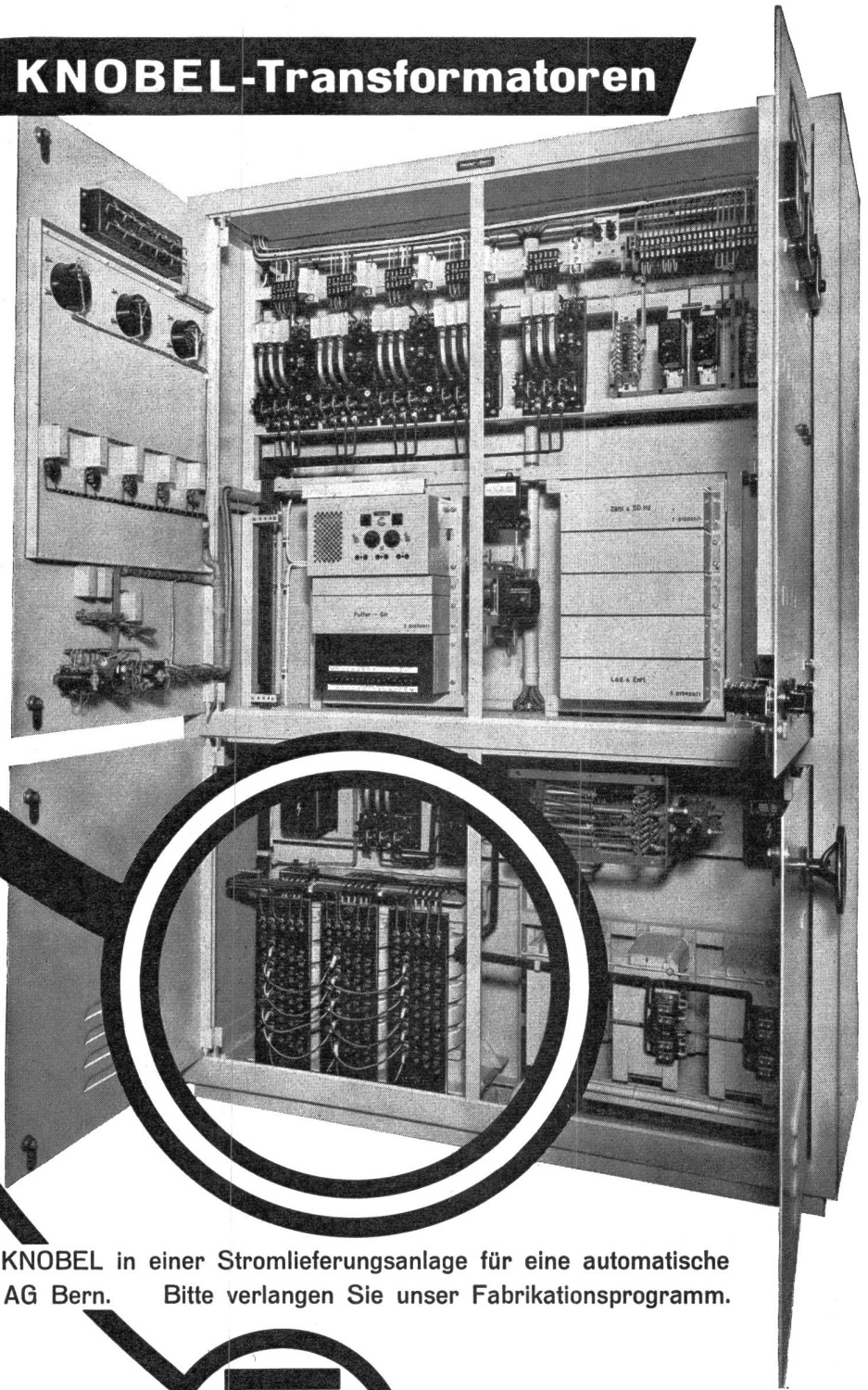

Gleichrichter-Transformatoren KNOBEL in einer Stromlieferungsanlage für eine automatische Fernmeldezentrale der Hasler AG Bern. Bitte verlangen Sie unser Fabrikationsprogramm.

— KNOBEL  ENNENDA —

ELEKTRO-APPARATEBAU F. KNOBEL & Co. ENNENDA GL
TELEPHON (058) 5 28 55

SECI-Widerstände

drahtgewickelt und spezialemalliert,
mit unbegrenzter Lebensdauer, für die Beheizung von Apparategehäusen zur Verhinderung von Kondenswasserbildung



Widerstände zum Einschrauben in Sockel
mit Gewinde E 14 oder B 15, für Leistungen
von 4 und 10 Watt ab Lager lieferbar

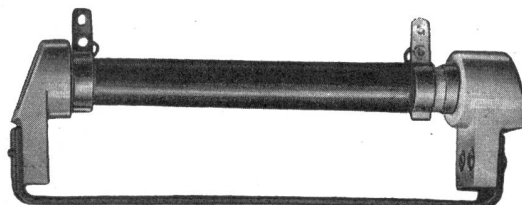

Widerstände auf Träger montiert, für grössere
Leistungen bis 350 W, für alle Zwecke

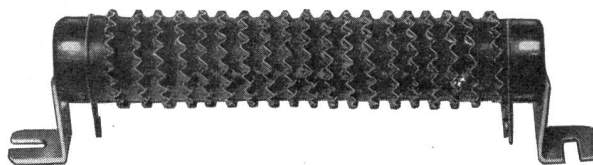

Niederohmige Widerstände bandgewickelt
und emalliert, hochbelastbar



Allein-Vertretung für die Schweiz



Sorgfältige Auswahl der Roh-
produkte – bewährte Fabri-
kationsmethoden – dauernde
Überwachung der Einzel-
teile und der Fertigungsvor-
gänge – rigorose Schluss-
prüfung – sind die Gründe für
die in aller Welt anerkannte
Qualität der SYLVANIA
Leuchtstofflampen.
Generalvertretung: **TRACO**
Trading Company Ltd.
Zürich 2 / Jenatschstrasse 1

Ein Beispiel technischer Vollkommenheit

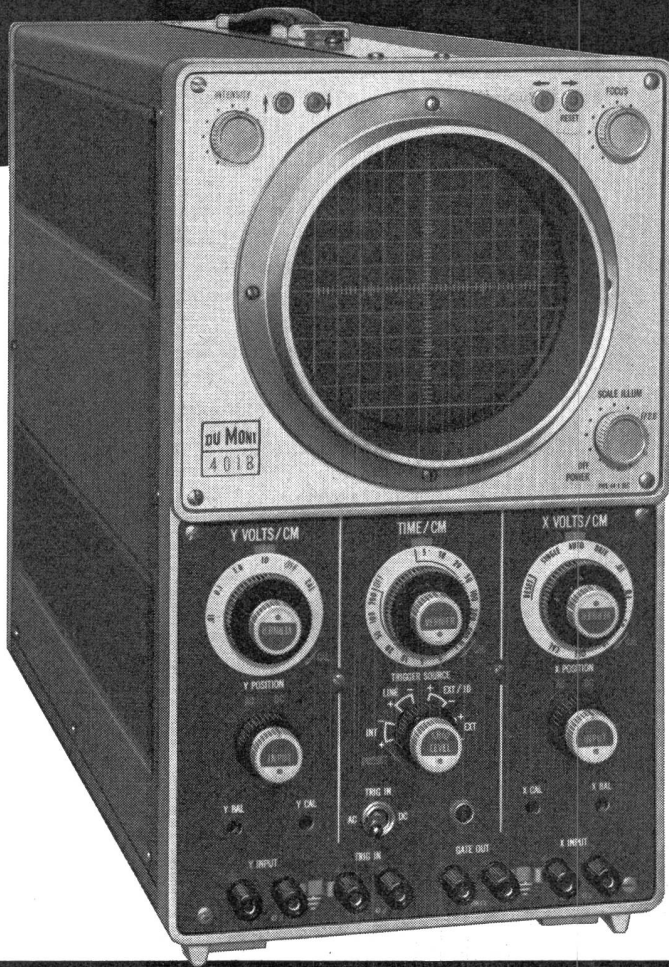

DUMONT 401-B, der ideale Universaloszillograph für Labor und Betrieb, ist der modernste Apparat in der Reihe der Niederfrequenzmodelle. Er baut auf dem auch in unserem Lande hundertfach bewährten 401-A auf. Seine zusätzlichen technischen Neuerungen sind: die noch lichtstärkere 5 KV Kathodenstrahlröhre, die breitbandigeren identischen X- und Y-Verstärker, die gleich- oder wechselstromgekoppelte Synchronisation, die einmalige getriggerte Zeitablenkung mit Wiederholungssperre, Strahlpositionierungslämpchen, zwischen Frontplatte und Rückseite umschaltbare Verstärkereingänge.

DUMONT Kathodenstrahloszillograph 401-B

- *Brillante 5 KV Kathodenstrahlröhre, über den ganzen Schirmdurchmesser von 12,5 cm scharf und verzerrungsfrei zeichnend.*
- *Identische Y- und X-Verstärker mit Differential- oder asymmetrischem Eingang, Gleichstrom bis 500 kHz mit 30% Abfall. 5-fach gedehnte X-Ablenkung. Eingebaute Y- und X-Spannungskalibratoren für 2% genaue Amplitudenmessungen. Driftstabilität der Verstärker besser als 1 mV/Std.*
- *Ablenkempfindlichkeiten: 10 mV/cm auf beiden Achsen.*
- *Zeitablenkung: ungeeicht oder geeicht von 1 μsec/cm bis 10 sec pro Durchlauf, Genauigkeit besser als ± 3%. Periodisch oder getriggert mit fakultativer Wiederholungssperre.*
- *Synchronisation: intern, extern oder Netz. Gleich- oder wechselstromgekoppelt. Starr synchronisierend von 1/2 mm Signalamplitude an, unabhängig von Signalform, -frequenz und Amplitude.*
- *Schirmraster mit cm-Teilung. Flutlichtbeleuchtung mit f-stop-Eichung für Photographie. Zeitgeeichte Hellsteuerung bei X-Y-Darstellung. Keine ausgesuchten Röhren und Komponenten. Robuste Handverdrahtung.*
- *«Tight tolerance»-Kathodenstrahlröhre K 1931 P.. mit normierten Phosphorschirmen P31 grün, P2 gelb, P7 Doppelzweckphosphor gelb langnachleuchtend und blau kurzaufluchtend, P11 blau, kurzes Aufluchten.*
- *Netzanschluss 220 V, 48—1000 Hz, 250 W.*
- *Abmessungen: H 40 cm, B 22 cm, L 60 cm.*

Fr.2'700.—

SEYFFER & CO. AG. ZÜRICH 40, Badenerstr. 265, Tel. 051/25 54 11

atlas

Röhren Starter

GLÜHLAMPENFABRIK A.G.

FREIBURG



Industrie-Kälteanlagen von Linde beherrschen den gesamten Temperaturbereich der modernen Kühl- und Kältetechnik. Bis in die Nähe des absoluten Nullpunktes dehnt sich die Skala der heute mit Linde-Anlagen erreichbaren Temperaturen. Mit allen Gebieten der Kältetechnik unlösbar verbunden steht der Name Linde stellvertretend für Erfahrung und Fortschritt.

KÜHL-, GEFRIER- UND LUFTBEHANDLUNGSANLAGEN

Unser Lieferprogramm umfaßt u. a. Einrichtungen für:

- Herstellung und Aufrechterhaltung extremer klimatischer Zustände.
- Tiefkühltruhen und -schränke von -40°C . bis -100°C . für Forschungsstätten und Laboratorien
- Tiefkühlen von Werkstoffen für die Vergütung
- Kühlen von Schneidöl und Getriebeöl
- Kühlung chemischer Flüssigkeiten und Dämpfe aller Art
- Anlagen zur Kühlung von Mercerisier-Laugen
- Wasserrückkühler
- Fließband-Kühltunnels

Bitte nennen Sie uns Ihre kältetechnischen Probleme. Unsere Fachingenieure beraten Sie gern! Bitte richten Sie Ihre Anfrage an:

**GESELLSCHAFT FÜR
LINDE'S EISMASCHINEN AG**
NIEDERLASSUNG MASCHINENFABRIK SÜRTH
**INDUSTRIE-KÄLTEANLAGEN
SÜRTH BEI KÖLN**

GENERALVERTRETUNG FÜR DIE SCHWEIZ:
L. & H. ROSENMUND
ABTEILUNG KÜHLUNG
LIESTAL

Harze für die Elektrotechnik

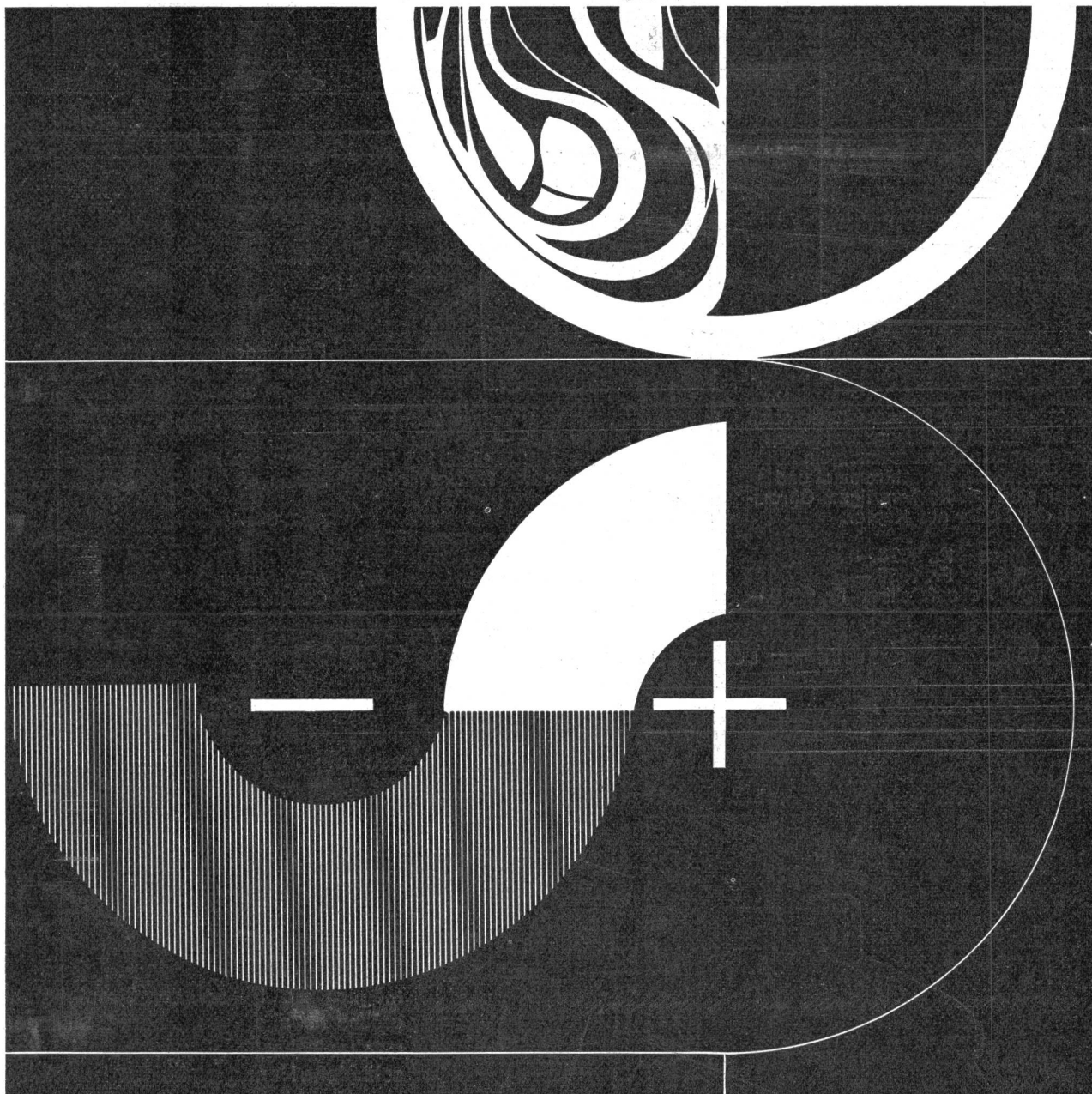

Dank ihrer physikalischen und chemischen Eigenschaften sind [®]Araldit-Harze die Werkstoffe der Wahl für die Elektroindustrie

C I B A

Für Drucksachen, Anfragen sowie Beratung durch den technischen Dienst, wenden Sie sich bitte an die Kunststoffabteilung der CIBA Aktiengesellschaft, Basel/Schweiz

Zwei Spitzenprodukte der AEG

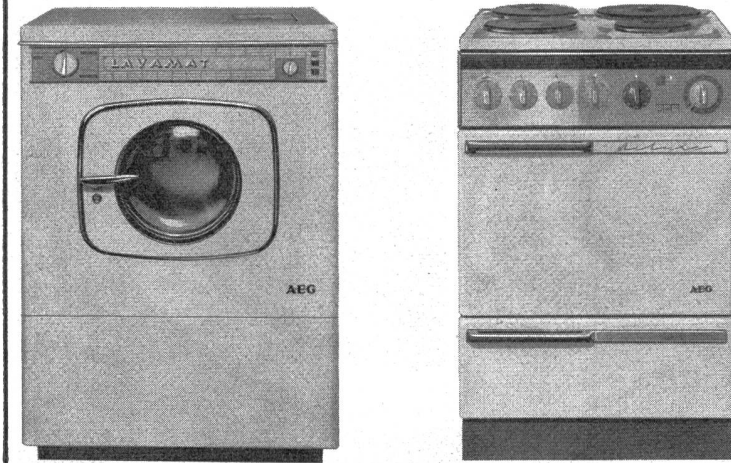

Preisänderungen vorbehalten. Verlangen Sie unverbindlich Prospekte und Referenzlisten.

Der AEG-Lavamat Deluxe wäscht nach dem bewährten Mehrlaugenverfahren mit sechsmaligem, vollständigem Wasserwechsel. Waschtrommel und Bottich sind aus hochwertigem Chromstahl, der Boiler aus Kupfer.

Modell Deluxe Fr. 2575.-
 Modell BP 4 Fr. 1980.-
 Modell nova frei aufstellbar Fr. 2575.-

Der AEG-Elektroherd Deluxe kocht Ihr Menü automatisch – Sie brauchen nicht dabei zu sein. Ein Menü mit bis zu fünf Gerichten steht für Sie fertig gekocht bereit. Dieser grosse Vorteil bietet Ihnen der AEG-Elektroherd Deluxe mit 4 Platten, davon zwei Blitzkochplatten, automatischem Backofen, Infrarot-Grill und 12-Stunden-Schaltuhr. Preis: Fr. 695.-

Import der AEG-Haushaltapparate:

H. P. Koch AG, Dufourstrasse 131
 Zürich 8/34, Telefon 051 47 15 20

AEG-Serviceorganisation
 in der ganzen Schweiz

AEG-Allgemeine Elektrizitäts-Gesellschaft

Gut geformt — für Kombinationen genormt

Mit SEV-Qualitätszeichen

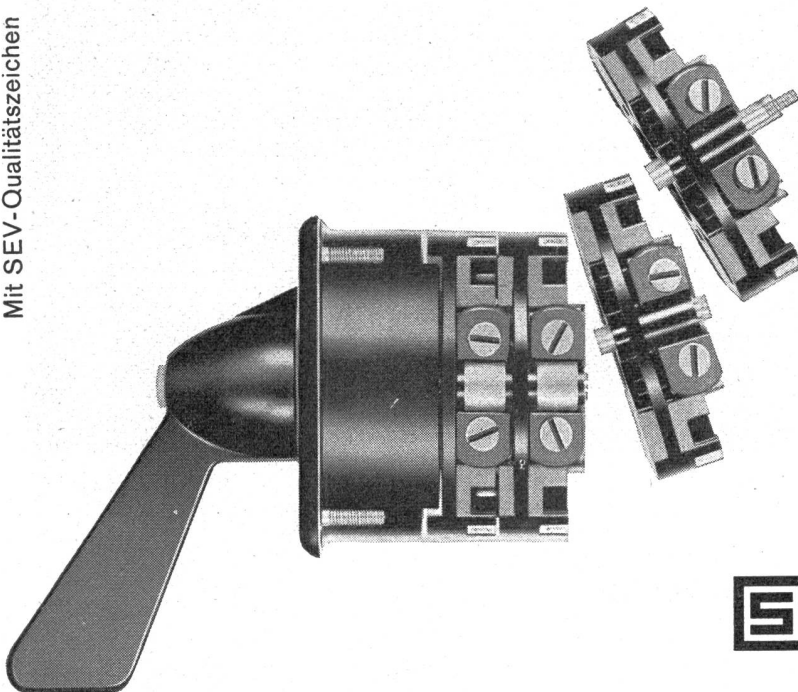

Diese beiden Eigenschaften kennzeichnen die Schurter-Schalter zu einem Qualitätsprodukt. Sie sind durchdacht in jeder Beziehung, sowohl was die Form, wie die Qualität betrifft.

Nennspannung 500 V, Nennströme von 25-300 A. Beliebige Schaltprogramme, bis zu 12 Schaltstellungen auf 360 Grad. Hochwertige Isoliermaterialien. Gleicher Bohrplan für alle Typen, gute Anschlussmöglichkeit. Einheitliche Frontplattengrösse für alle Typen. Über 2 Millionen mechanische Stellungswechsel. Verschiedene Nennstromstärken kombinierbar. Kurzfristig lieferbar: mit Türkuppelung, als abschliessbarer Schlüsselschalter und mit wegnehmbarem Griff auf Nullstellung.



H.SCHURTER AG

Fabrik elektrotechnischer Artikel
 Luzern/Schweiz

Tel. 041 / 3 10 41

K

Montagen **von vorne** auf Eternit, Marmor usw. zuverlässig, rasch und sauber mit

HESS Schraubendübel

Die sinnreiche Konstruktion dieser 3 teiligen Dübel -Schraube, Spreizmade, Hülse-
 + pat., verhilft Ihnen zu Arbeit und Zeit
 sparenden Montagen aller Apparate, Zähler,
 Sicherungen, Schilder auf Eternit, Marmor
 usw. Lieferbar mit Flachkopf-, Rundkopf-
 oder Sechskantschrauben. Wir schicken
 Ihnen gerne Muster und Offerte.

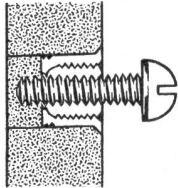
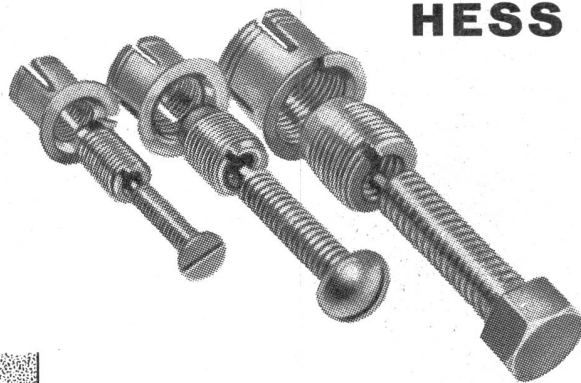

Einfachste Montage **von vorne**,
 ohne Gegenmutter. Durch Ein-
 drehen der Spreizmade erfolgt
 Verkeilung der Hülse, was eine
 zuverlässige Befestigung ge-
 währleistet.



F. Hartmann AG

Elektrotechnische
 Bedarfsartikel en gros
 Zürich
 Löwenstrasse 32
 Telephone 051/27 15 15

Ein- bau

Wir fabrizieren Einbauleuchten für sämtliche Platten-
 decken-Systeme. Ausführung mit weiss durchscheinendem
 Raster, deckenbündig, oder mit staubdichter,
 scharfkantig gebogener Acrylglasabdeckung opal,
 deckenbündig oder 4 cm vorstehend. Der unauffällige,
 in den soliden Profilrahmen eingelassene Fluora-
 Elite-Verschluss gewährleistet ein dauerhaftes, staub-
 dichtes Abschiessen und kann zum Oeffnen, respektive
 Abklappen der Acrylglaswanne auf einfachste Weise
 bedient werden.

Fluora Herisau
 Spezialfabrik
 für
 Fluoreszenzleuchten
 Tel. 071/5 23 63



4 x 20 Watt

3 x 40 Watt/4 x 40 Watt

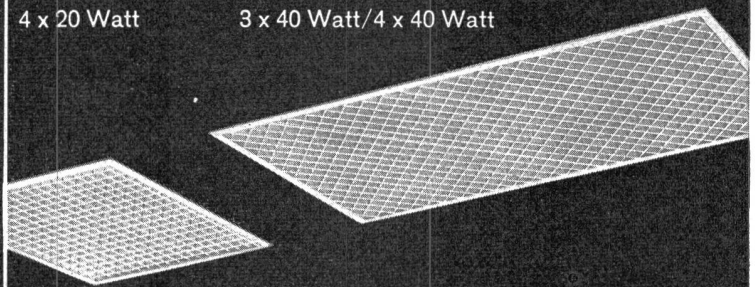

Verlangen Sie
 unseren Spezialprospekt
 «Norm-Einbauleuchten»

4 x 20 Watt

3 x 40 Watt/4 x 40 Watt

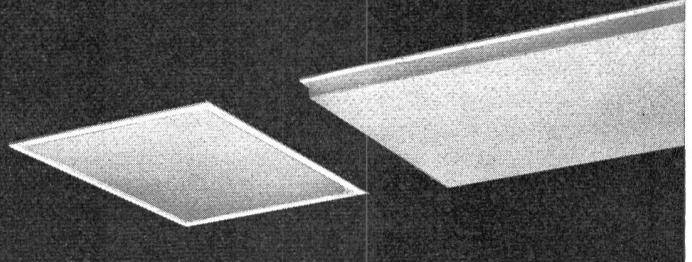



Für die Beleuchtung
von Uhren, Eingängen etc.
verwenden Sie unseren
Spot-Reflektor aus Kupfer

Spot-Scheinwerfer No. 12 802

Karl Gysin & Co. AG Basel 4

Fabrik technischer Leuchten
Lichttechnisches Beratungsbüro

Lothringerstrasse 30 Tel. (061) 43 01 20

Die Fabrikation ...

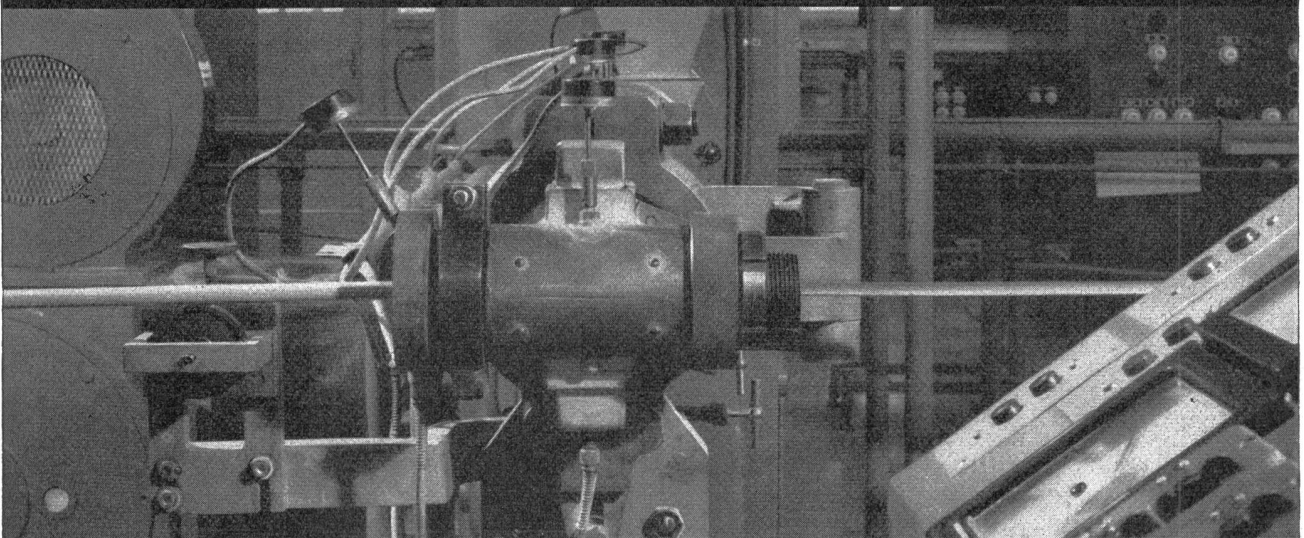

von elektrischen Drähten und Ka-
beln verlangt heute besondere
Sorgfalt und Erfahrung. Beides, ver-
eint mit den modernsten Maschinen
und Einrichtungen, verhilft uns zur
Herstellung unserer weitherum ge-
schätzten Produkte

WILDEGG KUPFERDRAHT-ISOLIERWERK
AKT.-GES. WILDEGG

TURBINES HYDRAULIQUES

KAPLAN-FRANCIS-PELTON
Pour toutes chutes et tous débits

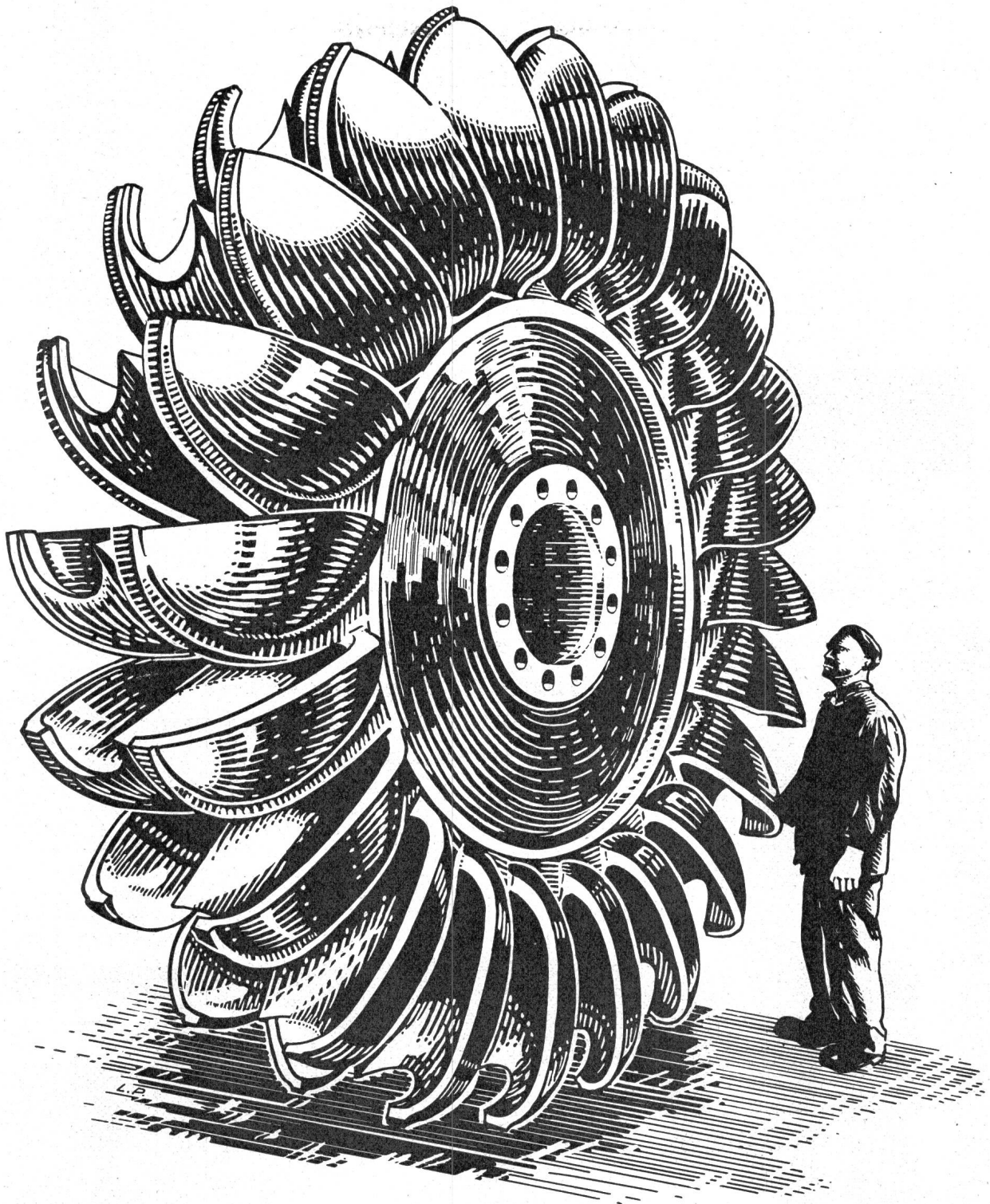

CHARMILLES

ATELIERS DES CHARMILLES S.A., GENÈVE

MULTI-CONTACT BASEL

Telephon 061 - 43 55 33

Sommergasse 48

löst Ihre Steck-
Kontaktprobleme
mit Hilfe der
bewährten

und offeriert
als Neuheit

MC-Steckkontakte MC-Steckkabel

für Ströme von 25 A bis 4000 A

Schweisskabel- kupplungen und steck- bare Schweisskabel

mit selbsttätiger Snap-in-Arretierung, zum Anschluss
an Aggregat, Elektrodenhalter und Erdungs-Garnitur.



steckbarer Anschluss
mit eingebauten
MC-Buchsen 2 x 1200 A

MC

Verlangen Sie Prospekt-Unterlagen oder eine Offerte
bei

MULTI-CONTACT

Was für ein Elektro-Rohr auch immer in Frage kommt - JANSEN produziert es!

- | | |
|------------------|---|
| Stahlpanzerrohre | - gut biegsam |
| Isolierrohre | - preisgünstig |
| JANOLEN | - flexible Kunststoffrohre |
| JANOLEN-FW | - flammwidrige flexible Kunststoffrohre |
| JANODUR | - starre Kunststoffrohre |
| JROflex | - flexible Isolierrohre (Metallmantel) |
| JANOflex | - flexible unbrennbare Rohre |

JANSEN

Sämtliche JANSEN-Elektrohrerohre
entsprechen den SEV-Vorschriften

Verkauf durch die Grossistenfirmen der Elektrobranche

JANSEN & Co. AG., Oberriet/SG
Telefon (071) 7 82 44 / Telex Nr. 57159



Gesucht — Gefunden!

Mit den drahtlosen Personensuchanlagen finden Sie Ihre Mitarbeiter überall und jederzeit, auch in Hallen, Treppenhäusern, Liften, Höfen usw. Wir führen Ihnen gerne bestehende Anlagen vor.

Hasler^{AG}Bern

Zweigniederlassung in Zürich und Büro in Basel

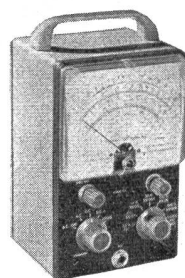
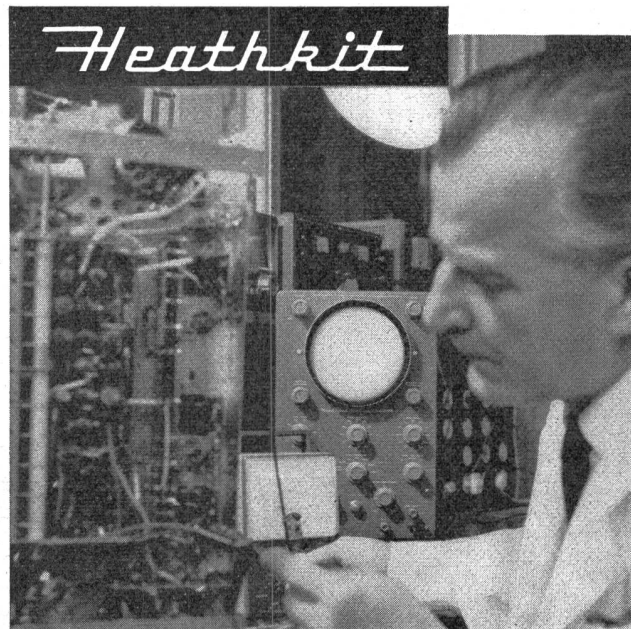

HEATHKIT-Messgeräte für Labor und Service sind hervorragend in der Konzeption und von technisch einwandfreier Ausführung.

Besonders beliebt sind die Messgeräte-Bausätze zur Selbstmontage. Sie ermöglichen eine interessante Freizeitgestaltung und helfen zugleich viel Geld sparen.

V - 7 A Röhren-Voltmeter

Für Gleich- und Wechselspannung sowie Widerstandsmessungen. Je 7 Messbereiche von 1,5 V bis 1500 V Endausschlag. Skala für Spitzenspannungsmessung. Bausatz Fr. 163.—, montiert Fr. 212.50.

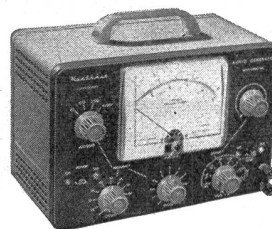

LG - 1 HF-Generator

100 kHz bis 31 MHz in fünf Bereichen. Interne oder externe Modulation. Eingebautes Messinstrument für Modulationsgrad und Ausgangsspannung. Bausatz Fr. 361.—, montiert Fr. 445.—.

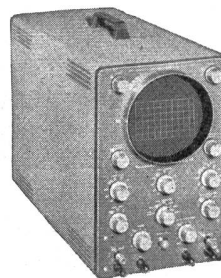

O - 12 Kathodenstrahl-Oszillograph

3 Hz bis 5 MHz. Vertikal- und Horizontalverstärker mit Gegentaktendstufe. Bausatz Fr. 477.—, montiert Fr. 632.—.

AG - 9 A RC-Generator

mit dekadischer Frequenzeinstellung. Eingebautes Messinstrument für die Ausgangsspannung mit nachgeschaltetem Abschwächer. Frequenz 10—100 000 Hz. Bausatz Fr. 272.50, montiert Fr. 324.50.

Verlangen Sie unsere Druckschrift SEV, die Ihnen eine ausführliche Darstellung über unser umfangreiches Liefer-Programm gibt.

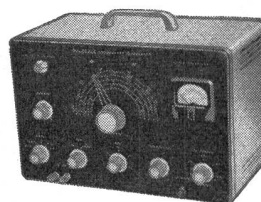

TELION

Telion AG, Zürich 47
Telephon (051) 54 99 11



Für alle Zwecke der Nachrichtentechnik und der Industrie

Senderöhren • Thyratrons • Gleichrichterröhren

Vollständige Reihen von:

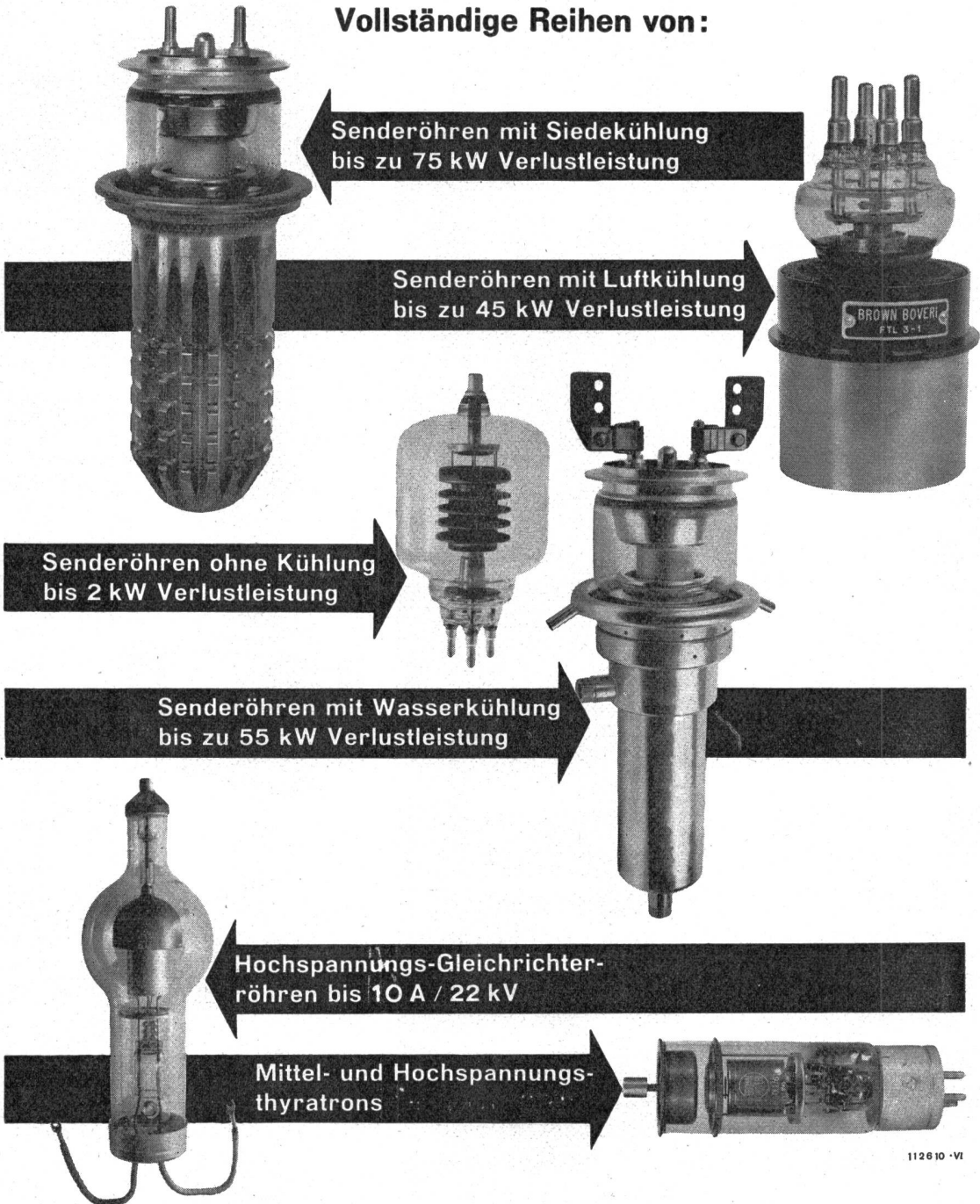

112610 - VI

Vertretungen in den meisten Ländern

AG. BROWN, BOVERI & CIE., BADEN • SCHWEIZ