

Zeitschrift: Bulletin des Schweizerischen Elektrotechnischen Vereins
Herausgeber: Schweizerischer Elektrotechnischer Verein ; Verband Schweizerischer Elektrizitätswerke
Band: 53 (1962)
Heft: 11

Werbung

Nutzungsbedingungen

Die ETH-Bibliothek ist die Anbieterin der digitalisierten Zeitschriften. Sie besitzt keine Urheberrechte an den Zeitschriften und ist nicht verantwortlich für deren Inhalte. Die Rechte liegen in der Regel bei den Herausgebern beziehungsweise den externen Rechteinhabern. [Siehe Rechtliche Hinweise.](#)

Conditions d'utilisation

L'ETH Library est le fournisseur des revues numérisées. Elle ne détient aucun droit d'auteur sur les revues et n'est pas responsable de leur contenu. En règle générale, les droits sont détenus par les éditeurs ou les détenteurs de droits externes. [Voir Informations légales.](#)

Terms of use

The ETH Library is the provider of the digitised journals. It does not own any copyrights to the journals and is not responsible for their content. The rights usually lie with the publishers or the external rights holders. [See Legal notice.](#)

Download PDF: 19.03.2025

ETH-Bibliothek Zürich, E-Periodica, <https://www.e-periodica.ch>

Zeitschriftenrundschau des SEV (14...20)

Zusammengestellt von der Bibliothek der Eidgenössischen Technischen Hochschule, Zürich.

Die Literaturhinweise sind mit Dezimalindizes nach dem System des Institut International de Bibliographie Bruxelles versehen. Siehe die einführenden Artikel im Bull. SEV 21(1930)2, 8 und 40(1949)20 sowie die Mitteilung in 52(1961)17.

Die verwendeten Abkürzungen sind im Zeitschriftenverzeichnis des SEV (Sonderdruck) erklärt.

Die hier aufgeführten Arbeiten können von den Mitgliedern des SEV aus der Bibliothek des SEV leihweise bezogen werden.

Bei Bestellungen sollen Titel, Verfasser und Zeitschrift mit Band und Nummer angegeben werden.

7	Elektrische Messtechnik, Elektrische Messgeräte <i>Méetrologie, appareils de mesure</i>
----------	---

621.317.34

A. K. Choudhury, M. S. Basu u. A. K. Mahalanabis: **A Transfer Function Analyser for Linear and Non-Linear Components.** Electronic Engng. 33(1961)400, S. 382...385, 6 Fig., 3 Tab.

621.317.373 : 621.375.029.4

Walter C. Acha: **Determining Phase Shift and Gain of Subaudio Differential Amplifiers.** Electronics 34(1961)22, S. 52...55, 4 Fig.

621.317.39 : 532.57.08

W. Engi: **Relativistische Theorie des induktiven Durchflussmessers.** Arch. Elektrotechn. 46(1961)3, S. 173...189, 5 Fig.

621.317.39 : 534.1.013

R. Hartwig: **Messung mechanischer Schwingungen unter Verwendung von Polarisationsfiltern.** Frequenz 15(1961)3, S. 69...79; 5, S. 155...162, 33 Fig.

621.317.39 : 536.582

Harald Weiss: **Ein Messgerät für die Temperaturmessung mit Thermoelementen auf sehr schnell umlaufenden Maschinen.** ETZ, Ausg. B, 13(1961)13, S. 353...357, 8 Fig.

621.317.444

G. Giachino: **Magnetometro elettronico per misure diretto o di compensazione.** Alta Frequenza 30(1961)6, S. 433...443, 18 Fig.

621.317.616 : 681.14.001.57

W. Schüssler: **Messung des Frequenzverhaltens linearer Schaltungen am Analogrechner.** Elektron. Rdsch. 15(1961)10, S. 471...477, 10 Fig.

621.317.7.089.6

F. L. Hermach: **An Analysis of Errors in the Calibration of Electric Instruments.** Trans. AIEE, Commun. & Electronics, -(1961)54, S. 90...95, 1 Fig., 2 Tab.

621.317.714.087.61-523.8

Heinz-W. Ehlbeck: **Eine automatische Registriereinrichtung für kleine Gleichströme.** Elektronik 10(1961)17, S. 197...202, 9 Fig.

621.317.729.1 : 537.533.3

J. L. Verster: **Ein Apparat zur automatischen Aufzeichnung von Elektronenbahnen.** Philips techn. Rdsch. 22(1960/61)8, S. 273...288, 17 Fig.

621.317.733

Alvin B. Kaufman: **The Asymmetrical Bridge.** Trans. IRE, Instrumentat., I-10(1961)2, S. 68...70, 5 Fig.

621.317.733

W. H. P. Leslie: **Choosing Transformer Ratio-Arm Bridges.** Proc. IEE, Part B, 108(1961)41, S. 539...545, 6 Fig.

621.317.733 : 621.382

M. A. Logan: **An AC Bridge for Semiconductor Resistivity Measurements Using a Four-Point Probe.** Bell Syst. techn. J. 40(1961)3, S. 885...919, 16 Fig.

621.317.77 : 621.372.5

D. Leed u. O. Kummer: **A Loss and Phase Set for Measuring Transistor Parameters and Two-Port Networks Between 5 and 250 Mc.** Bell Syst. techn. J. 40(1961)3, S. 841...884, 17 Fig.

621.317.794

James Q. Burgess: **New Concepts in Detecting Weak Electromagnetic Signals.** Electronics 34(1961)37, S. 49...55, 6 Fig.

621.317.794 : 535-1

Frank Schwarz: **Infrared Circuits in Tiroso Satellites.** Electronics 34(1961)38, S. 43...45, 4 Fig.

621.317.799 : 621.391.812 : 621.029.64

J. A. Lane, D. S. Froome, G. J. McConnell: **The Construction and Performance of an Airborne Microwave Refractometer.** Proc. IEE, Part B, 108(1961)40, S. 398...402, 6 Fig.

8	Technische Anwendungen des Magnetismus und der Elektrostatik <i>Applications techniques du magnétisme et de l'électrostatique</i>
----------	---

621.318.1

Red.: **Report of Behavior of Magnetic Materials Under Extreme Environmental Conditions.** Trans. AIEE, Commun. & Electronics, -(1961)53, S. 58...60, 4 Tab.

621.318.1.017.3

A. Brastins u. E. M. Williams: **Separation of Magnetic Losses in UHF Ferrites.** Trans. IRE, Instrument., I-10(1961)2, S. 63...67, 6 Fig.

621.318.122

Hermann Fahlenbrach: **Ferromagnetische Werkstoffe.** Elektr.-Verwertg. 36(1961)6, S. 167...176, 19 Fig., 1 Tab.

621.318.122 : 621.3.049.7

John C. Cacheris u. Nicholas G. Sakiotis: **Ferrite Components for UHF and Microwave Systems.** Electronics 34(1961)38, S. 37...42, 5 Fig.

621.318.25

C. E. Webb: **The Stability of Permanent Magnets.** Proc. IEE, Part C, 108(1961)14, S. 317...324, 7 Fig., 4 Tab.

621.318.4.042.15 : 681.14-501.222

Günther F. Haass: **Der Transfluxor als Analogspeicher.** NTZ 15(1961)8, S. 410...415, 16 Fig.

621.318.4.045

Harry G. Parke u. Ursula T. Parke: **Minimum-Resistance Coil Design.** Electr. Engng. 80(1961)11, S. 846...848, 3 Fig.

621.318.5

Ch. Benoit: **Présentation de relais secondaires de fabrication actuelle.** Bull. Soc. franç. Electr. 8^e sér., 2(1961)21, S. 543...559, 28 Fig.

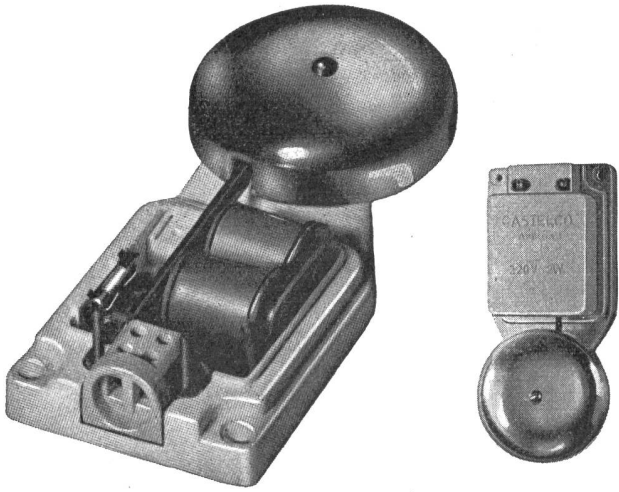

Läutwerke für 220 V ~

SEV-geprüft, nun sofort lieferbar

Grosse Auswahl in Läutwerken und elektrischen Gongs. Vorteilhafte Preise und prompte Lieferung.

Verlangen Sie bitte Offerte!

J. KASTL DIETIKON ZH

Elektrotechn. und Radioartikel en gros
Telephon (051) 88 85 88 und 88 85 89

LEROY

das vollkommene Beschriftungs-System für Anspruchsvolle!



International als bestes Plan-Schreibgerät anerkannt — Referenzen aus allen Branchen!

Einheitliche, perfekte, im Original und in der Reproduktion gut lesbare Schrift.

Für gerade und schräge Schrift nur eine Schablone erforderlich, da Schreibgerät verstellbar.

Makellose Planschriften von 1,5 — 50 mm Höhe, viele Buchdruck-Schriften und Technische Schablonen.

Verlangen Sie Prospekt, auf Wunsch Vorführung durch die Generalvertretung.

GRAB & WILDI AG

ZÜRICH, Seilergraben 59, Tel. 051 / 24 35 88 URDORF, Bahnhofplatz, Tel. / 051 98 76 67

Lükon

SPIEGELBOILER

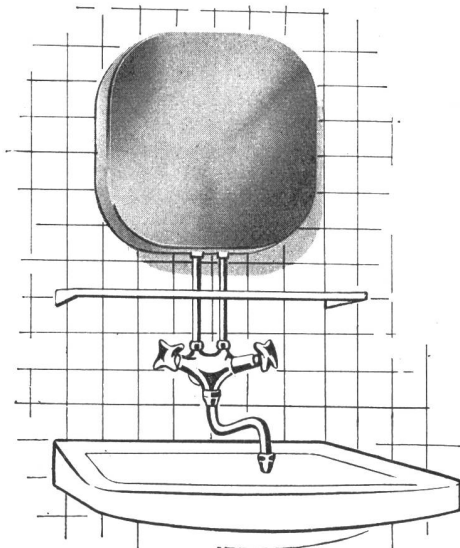

Der moderne Kleinboiler für Hotelzimmer, Einzelzimmer, Labors usw. Verlangen Sie Prospekte!

FABRIK FÜR ELEKTROTHERMISCHE APPARATE
PAUL LÜSCHER, TÄUFFELN/BE, TELEPHON 73545

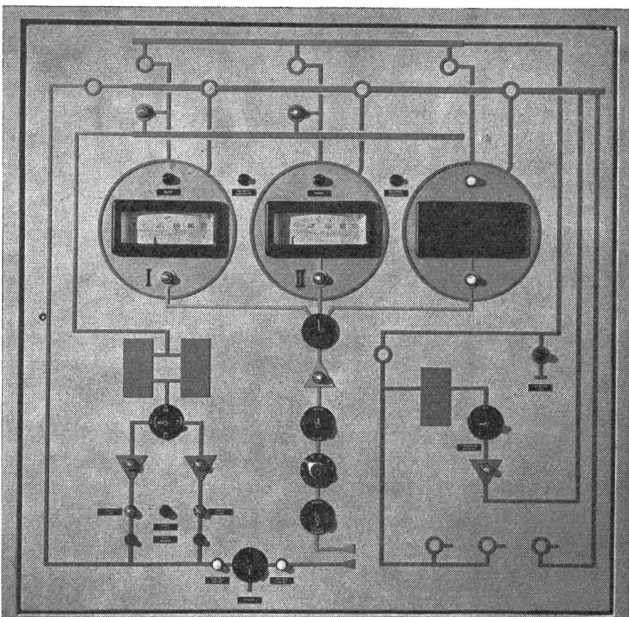

Industrieanlagen

Baumann, Koelliker

AG für elektrotechnische Industrie Sihlstr. 37, Zürich 1

621.318.57: 621.396.96

Paul E. Harris: **Radar Boxcar Circuits Using Nuvistors, Transistors and Zeners.** Electronics 34(1961)37, S. 66...67, 3 Fig.

621.319.4: 621.315.614.6

P. Boyer: **Papierkondensatoren, imprägniert mit stabilisierten, chlorierten Dielektrika.** Bull. SEV 52(1961)20, S. 801...804, 4 Fig., 1 Tab.

9

Elektrische Lichttechnik, Lampen
Technique de l'éclairage, lampes

621.327.534.2

Pierre Delrieu: **Qualités de lumière des lampes à ballon fluorescent.** Bull. Soc. franç. Electr., 8^e sér., 2(1961)19, S. 379...386, 9 Fig.

10

Elektrische Traktion
Traction électrique

621.335.2

Fritz Marten: **Die Weiterentwicklung elektrischer Triebfahrzeuge für Fernbahnen.** Siemens Z. 35(1961)11, S. 757...763, 9 Fig.

621.335.2: 621.314.632

Werner Rambold: **Die elektrische Ausrüstung von 50-Hz-Lokomotiven mit Siliziumgleichrichtern für die UdSSR.** Elektr. Bahnen 32(1961)8, S. 169...180, 19 Fig.

11

Elektrochemie
Electrochimie

621.352

M. Bonnemay: **Quelques possibilités de développement des générateurs électrochimiques.** Bull. Soc. franç. Electr., 8^e sér., 2(1961)15, S. 182...186, 3 Fig.

621.352.6

J. D. Flynn: **Fuel Cells and their Effects on Utilities.** Electr. Engng. 80(1961)11, S. 828...831.

621.352.6

R. Buvet: **Contribution à l'étude des piles à combustibles.** Bull. Soc. franç. Electr., 8^e sér., 2(1961)19, S. 405...413, 9 Fig.

621.352.6

Eduard Justi: **Oekonomische Erzeugung und Speicherung von Elektrizität durch Brennstoffelemente.** ETZ, Ausg. B, 13(1961)14, S. 377...386, 20 Fig.

621.352.6

G. S. Lozier: **Fuel Cells and Batteries.** RCA Rev. 22(1961)2, S. 325...346, 9 Fig.

13

Elektronik, Röntgentechnik
Electronique, radiologie

621.382.2

T. K. Hemingway: **Applications of the Constant-Current Diode.** Electronics 34(1961)42, S. 60...63, 8 Fig.

621.382.2

A. Shimizu u. J. Nishizawa: **Alloy-Diffused Variable Capacitance Diode with Large Figure-of-Merit.** Trans. IRE, Electron Devices, ED-8(1961)5, S. 370...377, 11 Fig.

621.382.23

Carl D. Todd: **Tunnel-Diode Parameters.** Trans. IRE, Instrumentat., I-10(1961)2, S. 57...63, 11 Fig.

621.382.233

G. M. Ettinger: **Some Circuit Applications of Avalanche Devices.** Proc. IEE, Part B, 108(1961)41, S. 563...569, 20 Fig., 1 Tab.

621.382.3

M. K. McPhun: **Some Advantages of Silicon Transistors in Circuit Design.** Proc. IEE, Part B, 108(1961)41, S. 570...575, 14 Fig.

621.382.3

Lawrence A. Weldon: **A Complete Specification of the Gain Control Characteristics of RF and IF Transistors.** Trans. IRE, Broadc. & Televis. Receiv., BTR-7(1961)2, S. 23...28, 7 Fig.

621.382.3

A. R. Boothroyd: **Determination of Physical and High Frequency Equivalent Circuit Parameters of Transistors.** Scientia electr. 7(1961)2, S. 41...65, 12 Fig.

621.382.3.017.71

W. Taeger: **Das Temperaturverhalten der Transistoren.** Frequenz 15(1961)7, S. 233...236, 8 Fig.

621.382.3.024

Walter Guggenbühl: **Gleichstromtechnik der Transistoren. Gleichstromeigenschaften, Arbeitspunktstabilisierung, Gleichstromverstärker.** Techn. Rdsch. 53(1961)42, S. 17...21, 20 Fig.

621.382.3.06.001.24

J. Engdahl: **Calcul rapide de circuits à transistors à l'aide des paramètres.** Bull. SEV 52(1961)11, S. 413...419, 10 Fig.

621.382.333.4

H. A. Stone u. R. M. Warner: **The Field-Effect Tetrode.** Proc. IRE 49(1961)7, S. 1170...1183, 18 Fig.

621.382.334

J. M. Lavine, W. Rindner, B. Nost u. R. F. Nelson: **The Spacistor.** Trans. IRE, Electron Devices, ED-8(1961)4, S. 252...264, 19 Fig., 8 Tab.

621.385.032.213.13

G. H. Metson: **The Conductivity of Oxide Cathodes. Part 10: Spontaneous Generation of Negative Ions.** Proc. IEE, Part C, 108(1961)14, S. 438...449, 22 Fig.

621.385.032.213.13

G. H. Metson u. H. Batey: **The Conductivity of Oxide Cathodes. Part 11: Thermal Stability of the Alkaline-Earth Oxides.** Proc. IEE, Part C, 108(1961)14, S. 450...454, 9 Fig.

621.385.032.269.1

T. A. Midford u. G. S. Kino: **Some Experiments with a New Type of Crossed-Field Gun.** Trans. IRE, Electron Devices, ED-8(1961)4, S. 324...330, 10 Fig.

621.385.12.014.31: 538.12

A. E. Guile, T. J. Lewis u. P. E. Secker: **The Motion of Cold-Cathode Arcs in Magnetic Fields.** Proc. IEE, Part C, 108(1961)14, S. 463...470, 11 Fig.

621.385.13-181.4

W. Schneider u. F. Weinzierl: **Der Nuvistor, eine Elektronenröhre neuer Technik.** Elektronik 10(1961)11, S. 321...324, 8 Fig.

621.385.18

F. A. Benson u. G. P. Burdett: **Comparison of Argon, Krypton and Xenon as Admixtures in Neon Glow-Discharge Reference Tubes.** Proc. IEE, Part B, 108(1961)41, S. 501...507, 6 Fig., 2 Tab.

ROVO NEON

ist ein Qualitätsbegriff für Beleuchtungsanlagen und Lichtreklamen mit gut ausgebautem Service in der ganzen Schweiz.

ROVO + CLAUDE AG
Zürich Basel Bern Lausanne

DRAHTBÜRSTEN

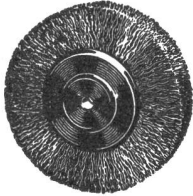

als Spezialität
fabriziert
In la Qualität
und bewährter
Ausführung

Jacq. Thoma

Drahtbürstenfabrik
Winterthur
Tel. (052) 2 67 73

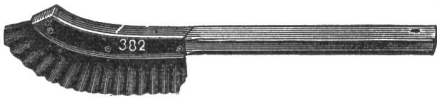

Kohler

STEATIT

OFENFABRIK KOHLER AG. METT-BIEL
ABT. STEATIT TEL. (032) 2 45 66 SCHWEIZ

Für moderne
Küchenlüftung

Bahco Silent

Es lohnt sich, den neuen Bahco Silent in der Küche einzubauen! Verkauf durch Installationsfirmen.

Generalvertretung:
Walter Widmann AG
Löwenstrasse 20, Zürich 1
Telephon (051) 27 39 96

Hochspannungsgleichrichter mit Selen- oder Glühkathodenventilen

Selen-Hochspannungsventile

Transportable Gleichrichteranlagen bis 500 kV für Kabelprüfungen

Spezial-Transformatoren und Drosselspulen für Hoch- und Niederspannung

Leistungs-Transformatoren

Messwandler für Hoch- und Niederspannung

Prüfanlagen

«Bulb-Saver» Schaltapparat zur Herabsetzung des Lampenverschleisses von Strassenbeleuchtungen

Gross-Elektrofilter

Prüftransformator
50/100/200 kV 40 kVA

HANS KULL AG., DERENDINGEN/SO

Elektrische Apparate

Büro Steinmattacker Telephon 065 - 3 67 90



-KERAMIK
für elektrische Isolationen



DR. ING. M. KOENIG ZÜRICH

- 621.385.18
F. A. Benson: **Characteristics and Applications of Glow-Discharge Tubes**. *Electronic Engng.* 33(1961)400, S. 354...359; 401, S. 446...451, 10 Fig.
- 621.385.3-181.4
T. Gausman: **Subminiature Tubes for VHF-UHF**. *Trans. IRE, Broadc. & Televis. Receiv., BTR-7(1961)1*, S. 21...25, 16 Fig.
- 621.385.5 : 621.395.623.8
Leo Dillon: **Single Compactron Adapts Receiver for Stereo**. *Electronics* 34(1961)43, S. 62...64, Fig.
- 621.385.623.5 : 621.372.622
B. G. Whitford: **The Reflex Klystron as a Regenerative Mixer**. *Trans. IRE, Electron Devices, ED-8(1961)4*, S. 289...293, 9 Fig.
- 621.385.624
K. Tomiyasu u. M. P. Forrer: **Diode Oscillation in High-Voltage Klystrons**. *Trans. IRE, Electron Devices, ED-8(1961)5*, S. 381...386, 3 Fig.
- 621.385.624
Heinrich G. Kosmahl: **Influence of Velocity Spread on Gain and Efficiency of Klystrons**. *Trans. IRE, Electron Devices, ED-8(1961)5*, S. 414...419, 4 Fig.
- 621.385.632.1
Francis K. Mullen: **Traveling-Wave Tubes with Ferrite Attenuators**. *Trans. IRE, Electron Devices, ED-8(1961)4*, S. 284...289, 10 Fig.
- 621.385.64
L. H. von Ohlsen: **Coaxial Magnetron, a New Microwave Power Source**. *Electronics* 34(1961)45, S. 78...80, 3 Fig.
- 621.385.644
J. R. Anderson: **Experimental Investigation of Large-Signal Travelling-Wave Magnetron Theory**. *Trans. IRE, Electron Devices, ED-8(1961)3*, S. 233...239, 9 Fig.
- 621.385.69
Joseph F. Hull: **Crossed-Field Electron Interaction of the Distributed-Emission Space-Charge-Limited Type**. *Trans. IRE, Electron Devices, ED-8(1961)4*, S. 309...323, 14 Fig.
- 621.385.832
H. G. Cooper: **Design of a High-Resolution Electrostatic Cathode Ray Tube for the Flying Spot Store**. *Bell Syst. techn. J.* 40(1961)3, S. 723...759, 23 Fig.
- 621.385.832 : 621.397.621
B. A. Eastwell u. P. Schagen: **Development of the Banana Tube**. *Proc. IEE, Part B, 108(1961)42*, S. 587...595, 12 Fig.
- 621.385.832 : 681.14-501.222
D. J. Gibbons: **The Barrier Grid Storage Tube**. *Electronic Engng.* 33(1961)404, S. 630...636, 10 Fig.
- 621.385.833
Gaston Dupouy, Frantz Perrier u. René Fabre: **Microscope électronique fonctionnant sous très haute tension**. *Rev. gén. Electr.* 70(1961)9, S. 447...451, 8 Fig.
- 621.387 : 537.523
J. Büser: **Zur Berechnung der zeitlichen Entwicklung einer Townsend-Entladung**. *Arch. Elektrotechn.* 46(1961)3, S. 190...200.
- 681.14-501.222
Osamu Ishij: **High-Speed Memory Uses Tunnel Diode Circuit**. *Electronics* 34(1961)42, S. 66...68, 5 Fig.
- 681.14-501.222
A. Spencer: **Thermoplastic Recording**. *Electr. Engng.* 80(1961)6, S. 439...442, 6 Fig.
- 681.14-501.222
J. J. Miyata: **Optical Read-Out of Digital Magnetic Recording**. *Trans. AIEE, Commun. & Electronics, -(1961)53*, S. 53...58, 17 Fig.
- 681.14-501.222 : 681.142 : 517.9
P. L. Owen, M. F. Partridge u. T. R. H. Sizer: **The Main Store of a Digital Differential Analyser**. *Electronic Engng.* 33(1961)402, S. 514...520, 11 Fig.
- 681.14-523.8 : 511.118
Ernst-Karl Aschmoneit: **Schaltungen für dekadische Rechner**. *Elektronik* 10(1961)9, S. 261...268, 11 Fig.
- 681.14.001.57
Arnaldo M. Angelini: **Fondamenti di calcolo analogico**. *Elettrotecnica* 48(1961)7, S. 491...506, 29 Fig.
- 681.187 : 621.383.49
G. Moschytz: **Photoelektronische Abtastung codierter Briefumschläge**. *Bull. SEV* 52(1961)18, S. 719...725, 9 Fig.

14	Elektrische Schwingungs- und Verstärkertechnik <i>Technique des oscillateurs et des amplificateurs</i>
----	--

- 621.371 : 551.4
James R. Wait: **On the Theory of Mixed-Path Ground-Wave Propagation on a Spherical Earth**. *J. Res. Nat. Bur. Stand., Radio Propag., 65D(1961)4*, S. 401...410, 2 Fig.
- 621.371.011.21 : 551.4
Z. Godzinski: **The Surface Impedance Concept and the Structure of Radio Waves Over Real Earth**. *Proc. IEE, Part C, 108(1961)14*, 362...373, 9 Fig.
- 621.372.413
N. Karayianis u. C. A. Morrison: **An Analysis of the Travelling-Wave Cavity**. *Proc. IEE, Part B, 108(1961)41*, S. 545...549, 10 Fig.
- 621.372.413
A. Singh u. R. A. Rao: **An Analysis of a Cylindrical Cavity with Radial Vanes**. *Proc. IEE, Part B, 108(1961)41*, S. 550...555, 7 Fig.
- 621.372.413
Garland M. Branch: **Electron Beam Coupling in Interaction Gaps of Cylindrical Symmetry**. *Trans. IRE, Electron Devices, ED-8(1961)3*, S. 193...207, 11 Fig., 2 Tab.
- 621.372.414
C. B. Newport u. D. A. Bell: **The Analysis of Non-Linear Resonant Circuits**. *Proc. IEE, Part C, 108(1961)14*, S. 374...385, 20 Fig.
- 621.372.5
W. Herzog: **Symmetrische Vierpole**. *NTZ* 14(1961)10, S. 502...511, 40 Fig.
- 621.372.54
R. J. Kavanagh: **A Note on Optimum Linear Multivariable Filters**. *Proc. IEE, Part C, 108(1961)14*, S. 412...417, 1 Fig.
- 621.372.54 : 621.372.413
A. I. Zverev u. H. J. Blinichikoff: **Realization of a Filter with Helical Components**. *Trans. IRE, Comp. Parts, CP-8(1961)3*, S. 99...110, 19 Fig.



Schienen-Ampèremeter, kurzschlussfest und explosionsicher
10A, 60 — 2000 A

6-fache Instrumente Spezialausführung für Elektrizitätswerke

Fabrik elektrischer Messinstrumente AG Wetzikon ZH



1876 gegr.

**Massen-
gedrehte und
gefräste Artikel**

In Holz, Ebonit, Fiber, Nylon, Trolon, Kunsthorn, Elfenbein usw. fabriziert

J. BIETENHOLZ & Co., Pfäffikon-Zoh.

Automatendreherei

Kunstharz-Presserei

Wegen Nichtgebrauch günstig zu verkaufen

1 Sulzer-Zweitakt-Dieselmotor, Mod. 3 ZGF 9,
60 PS, 1000 Touren

1 Synchron-Generator, 60 PS, 1000 Touren,
3 Phasen mit 0-Leiter

1 Erregermaschine, Nebenschlussregulier-Widerstand

1 Generator-Schalttafel für Dieselanlage

Interessenten wenden sich bitte an EMAR Seidenstoff-
weberei AG, Oberarth. 161

INVENTA

AG für Forschung und Patentverwertung

145

Als Ingenieurbüro projektieren und bauen wir chemische Anlagen (Harnstoff, Lactam, Kunststoffe und -fasern usw.). Zur selbständigen Planung der elektrischen Netze der nach unserem Verfahren arbeitenden Anlagen suchen wir einen erfahrenen P 11761 Z

Elektrotechniker

(Starkstrom)

Für einen geeigneten Bewerber besteht auch die Möglichkeit, sich in die Instrumentierung derartiger Werke einzuarbeiten.

Wir bitten die Interessenten, sich mit der INVENTA AG für Forschung und Patentverwertung, Zürich, Telefon (051) 27 62 13, telephonisch zur Vereinbarung einer unverbindlichen Besprechung in Verbindung zu setzen.

Als Nachfolger des demnächst in den Ruhestand tretenden Amtsinhabers suchen wir einen Zählermechaniker als 135

Prüfbeamten

zur selbständigen Betreuung unserer Zählerwerkstätte mit Eichstation.

Der Aufgabenkreis umfasst im wesentlichen die Revision und amtliche Prüfung von Elektrizitätszählern sowie den Unterhalt und die Reparatur von Schaltuhren. Wir legen Wert auf charakterlich einwandfreien, zuverlässigen und verantwortungsbewussten Mitarbeiter. Anstellung nach einer neuzeitlichen Dienst- und Besoldungsordnung. Pensionskasse.

Verlangt wird umfassende Ausbildung und Praxis als Zählermechaniker und Eicher. Erwünscht sind Kenntnisse in der Uhrenmacherei.

Einarbeitung unter Anleitung des bisherigen Stelleninhabers möglich.

Bewerber richten ihre Anmeldungen mit Lebenslauf, Zeugnissen und Photo an die

Direktion der industriellen Betriebe Interlaken.

Unsere VERBINDUNGSELEMENTE

Pop, Imex, Chobert, Avdel, Tubtara, Huckbolt, Jo-Bolt, Poly-Stop, In-Stop, Thermag, Pip-Pin usw. sind wirtschaftlich; sie helfen Konstrukteur und Werkstätte



DR. ING. M. KOENIG ZÜRICH

- 621.372.542.21
N. Ream: **A Method of Calculating the Transfer Functions of Ladder Networks**. Proc. IEE, Part C, 108(1961)14, S. 354...358, 5 Fig., 4 Tab.
- 621.372.543.2
F. Carassa: **Filtri passa-banda con caratteristiche quasi-simmetriche di attenuazione e di ritardo di gruppo**. Alta Frequenza 30(1961)9, S. 643...655, 13 Fig., 1 Tab.
- 621.372.543.2
F. Carassa: **Band-Pass Filters Having Quasi-Symmetrical Attenuation and Group-Delay Characteristics**. Alta Frequenza 30(1961)7, S. 488...499, 13 Fig.
- 621.372.55
R. Hamer: **VHF Broad-Band Variable Group-Delay Equalizers**. Electronic Engng. 33(1961)402, S. 506...510, 6 Fig., 2 Tab.
- 621.372.6
J. F. Egan u. G. J. Murphy: **Optimum Synthesis of Multiport Systems Containing Modulators with Periodic Carriers**. Trans. AIEE, Appl. & Industry, -(1961)56, S. 203...208, 2 Fig.
- 621.372.6
J. Zawels: **Travelling-Wave Analysis of Generalized Networks**. Proc. IEE, Part C, 108(1961)14, S. 300...308, 5 Fig.
- 621.372.6
G. Biorci: **Sign Matrices and Realizability of Conductance Matrices**. Proc. IEE, Part C, 108(1961)14, S. 296...299, 8 Fig.
- 621.372.6
R. Onodera: **Topological Synthesis of Non-Reciprocal Resistance Networks**. Proc. IEE, Part C, 108(1961)14, S. 325...334, 12 Fig.
- 621.372.6
I. W. Sandberg: **Synthesis of Transformerless Active N-Port Networks**. Bell Syst. techn. J. 40(1961)3, S. 761...783, 4 Fig.
- 621.372.6.062.4
K. Thermalingam: **The Impulse Response of a Number of Identical Circuits in Cascade. A Refined Method**. Proc. IEE, Part C, 108(1961)14, S. 335...338, 2 Fig., 1 Tab.
- 621.372.632
C. S. Kin: **Tunnel-Diode Converter Analysis**. Trans. IRE, Electron Devices, ED-8(1961)5, S. 394...405, 11 Fig.
- 621.372.632
H. J. Prager u. K. K. N. Chang: **The Effect of Large Pump Voltage on Tunnel Diode down Converter Performance**. RCA Rev. 22(1961)3, S. 567...581, 7 Fig.
- 621.372.8
R. S. Gordon u. E. I. Gotthold: **Cast Waveguide: Select the Best Process**. Electronics 34(1961)22, S. 68...72, 1 Fig., 4 Tab.
- 621.372.8 : 621.317.337
Francesco Parisi: **Measuring Q in the Million Range at Millimeter Wave Lengths**. Alta Frequenza 30(1961)7, S. 523...527, 9 Fig.
- 621.372.826.
T. Berceli: **Design of Cylindrical Surface Waveguides with Dielectric and Magnetic Coating**. Proc. IEE, Part C, 108(1961)14, S. 386...397, 14 Fig.
- 621.372.83
W. Hassenpflug u. H. Kumpfert: **Untersuchung über die Möglichkeiten der rückwirkungsfreien Parallelschaltung zweier Generatoren im Bereich kurzer Wellen**. Frequenz 15(1961)9, S. 294...299, 10 Fig.
- 621.372.831.1
P. J. B. Clarricoats: **A Broad-Band Waveguide Junction Containing Dielectric**. Proc. IEE, Part C, 108(1961)14, S. 398...404, 10 Fig.
- 621.372.833
B. Rogal u. A. L. Cullen: **Wide-Band Coupling Systems Between a Waveguide and a Transmission Line**. Proc. IEE, Part C, 108(1961)14, S. 433...437, 8 Fig.
- 621.372.85 : 538.632
H. E. M. Barlow: **Microwave Hall Effect and the Accompanying Rotation of the Plane of Polarization**. Proc. IEE, Part C, 108(1961)14, S. 349...353, 1 Fig.
- 621.372.852.3
Robert H. Rose: **An Adjustable Shelf-Type Equalizer with Separate Control of Frequency and Limiting Attenuation or Amplification**. Trans. IRE, Audio, AU-9(1961)4, S. 112...117, 10 Fig., 2 Tab.
- 621.372.852.3 : 621.372.855.4
Chr. Stäger: **Untersuchungen an Hohlleiter-Dämpfungsgliedern und -Abschlusswiderständen mit gekrümmten Widerstandsschichten**. Techn. Mitt. PTT 39(1961)9, S. 297...305, 22 Fig.
- 621.372.853.1
H. Larsen u. W. Janssen: **Messungen an dielektrisch belasteten H₀₁-Hohlleitungen**. Frequenz 15(1961)10, S. 332...338, 7 Fig.
- 621.372.853.1
P. J. B. Clarricoats: **Backward Waves in Waveguides Containing Dielectric**. Proc. IEE, Part C, 108(1961)14, S. 496...501, 7 Fig.
- 621.372.853.2
A. J. Baden Fuller: **Microwave Propagation Through Round Waveguide Partially Filled with Ferrite**. Proc. IEE, Part C, 108(1961)14, S. 339...348, 9 Fig.
- 621.372.853.3 : 621.372.83
W. H. Steier u. I. Kaufman: **Plasma Guide Couplers Control Microwave Power**. Electronics 34(1961)40, S. 72...73, 3 Fig.
- 621.373 : 621.391.822
I. A. Harris: **The Design of a Noise Generator for Measurements in the Frequency Range 30...1250 Mc/s**. Proc. IEE, Part B, 108(1961)42, S. 651...658, 10 Fig.
- 621.373.421.1
Karl Wilhelm: **Einiges über RC-Generatoren**. Funkschau 33(1961)8, S. 199...202; 10, S. 269...271, 21 Fig.
- 621.373.421.11
Riccardo Codelupi: **Oscillator Equation Exact Solutions**. Alta Frequenza 30(1961)7, S. 500...507, 10 Fig.
- 621.373.43
J. L. Douce u. B. G. Leary: **A Random Pulse Generator with Variable Mean Rate**. Proc. IEE, Part B, 108(1961)41, S. 524...528, 6 Fig.
- 621.373.43 : 621.382
R. P. F. Lauder: **Silicon Four Layer Devices as High Power Pulse Generators**. Electronic Engng. 33(1961)401, S. 426...431, 14 Fig.
- 621.373.43 : 621.385.63
G. J. Frye, J. D. Bruce u. N. S. Nahman: **A Nanosecond Time Base for Traveling-Wave Deflection Cathode-Ray Tubes**. Trans. IRE, Instrumentat., I-10(1961)2, S. 85...89, 12 Fig.
- 621.373.43 : 681.142-523.8
P. L. Owen, M. F. Partridge u. T. R. H. Sizer: **Control Pulse Generation for a Digital Differential Analyser**. Electronic Engng. 33(1961)400, S. 364...371, 17 Fig., 6 Tab.
- 621.373.43.018.752
C. F. Wilds: **Determination of Core Size in Pulse Transformer Design**. Electronic Engng. 33(1961)403, S. 566...573, 11 Fig.

Wir suchen für unser Verkaufsgeschäft in Davos-Platz einen zuverlässigen, seriösen 148

Verkäufer

welcher ebenfalls in der Lage ist, allgemeine Schreibarbeiten zu erledigen, und ablösungsweise auch im Verwaltungsbetrieb für Verrechnungsarbeiten eingesetzt werden kann.

Verlangt wird: OFA 7040—3 D
Abgeschlossene kaufmännische Lehre, Büro- oder Laden-Praxis sowie Kenntnisse der Elektrobranche.

Geboten wird:
Dauerstelle mit Pensionskasse (PKE).

Ausführliche Offerten sind zu richten an die

Direktion des Elektrizitätswerkes der Landschaft Davos, Davos-Platz.

Walter Bertschinger AG sucht für das technische Büro

Zeichner-Kaufmann

für Geräte- und Anlageschema sowie administrative Aufgaben und Angaben für die Werkstatt. 147

Vielseitige und selbständige Arbeit mit Entwicklungsmöglichkeiten.

Angenehmes Betriebsklima, 5-Tage-Woche und Pensionskasse.

Kurze, handgeschriebene Bewerbungen mit Lebenslauf und Zeugniskopien sind erbeten an

Walter Bertschinger AG, Lindenstr. 15, Luzern.

Gewerbeschule der Stadt Zürich

An der Mechanisch-technischen Abteilung sind folgende

Gewerbelehrstellen

für theoretisch-berufskundlichen Unterricht zu besetzen, nämlich: 146

eine Lehrstelle

für den Unterricht an folgenden Klassen: Radioelektriker und Elektronikgerätemechaniker oder Fernmelde- und Elektronik-Apparatemonteur.

Unterrichtsfächer:

Elektrotechnik, Radio- und wenn möglich Fernsehtechnik oder Schwachstrom- und Fernmeldetechnik; Fachzeichnen und allgemeine Berufskunde.

Anforderungen:

Abgeschlossenes Hochschulstudium oder Diplom eines schweizerischen Technikums, Richtung Hochfrequenz- oder Schwachstromtechnik; wenn möglich mehrjährige praktische Tätigkeit als Ingenieur oder Techniker auf verschiedenen Gebieten obiger Fachrichtungen.

eine Lehrstelle

für den Unterricht an Mechaniker- und Maschinenzeichnerklassen.

Unterrichtsfächer:

Fachzeichnen, Fachrechnen, Werkzeug- und Materialkunde, Mechanik, Festigkeitslehre und wenn möglich Gewerbliche Naturlehre.

Anforderungen:

Abgeschlossenes Hochschulstudium oder Diplom eines schweizerischen Technikums, Richtung Maschinentechnik; wenn möglich mehrjährige praktische Tätigkeit im Allgemeinen Maschinenbau.

eine Lehrstelle

für den Unterricht an Elektromechaniker-, Wickler- und Maschinenschlosser-Klassen.

Unterrichtsfächer:

Elektrotechnik, Fachzeichnen, Fachrechnen, Werkzeug- und Materialkunde, Mechanik, Festigkeitslehre und wenn möglich Gewerbliche Naturlehre.

Anforderungen:

Abgeschlossenes Hochschulstudium oder Diplom eines schweizerischen Technikums Richtung Schwachstromtechnik; wenn möglich mehrjährige praktische Tätigkeit im Elektromaschinenbau.

Anstellungsverhältnis: P 200 Z

Bei wöchentlich 28 Unterrichtsstunden beträgt die Besoldung Fr. 16 856.— bis Fr. 21 924.— zuzüglich allfälliger Kinderzulagen. Besoldungserhöhung ist in Vorbereitung. Bisherige praktische Tätigkeit wird teilweise angerechnet. Die Anstellung erfolgt vorerst als Hilfslehrer mit voller Beschäftigung; bei Eignung ist die Wahl zum hauptamtlichen Lehrer mit entsprechender Besoldungserhöhung vorgesehen.

Antritt der Lehrstellen:

spätestens auf Beginn des Sommersemesters 1963, eventuell früher.

Anmeldung:

Die handschriftliche Anmeldung mit kurzer Darstellung des Lebens- und Bildungsganges ist unter Beilage einer Foto, der Studienausweise und der Zeugnisse über die bisherige Tätigkeit unter Anschrift «Lehrstelle an der Mechanisch-technischen Abteilung» bis 16. Juni 1962 der Direktion der Gewerbeschule, Ausstellungsstrasse 60, Zürich 5, einzureichen. Nähere Auskunft erteilt der Vorsteher der Mechanisch-technischen Abteilung, A. Däschler, Telefon 44 71 27.

Zürich, 8. Mai 1962

Der Direktor

- 621.373.431.1
L. de Lotto: **Formatore d'impulsi transistorizzato con breve tempo di assestamento.** Alta Frequenza 30(1961)5, S. 361...364, 6 Fig.
- 621.373.431.2
F. C. Creed: **Hybrid Bootstrap Circuits Increase Sweep Linearity.** Electronics 34(1961)31, S. 46...48, 3 Fig.
- 621.373.444 : 621.385
G. O. Crowther u. J. Smith: **The Magnitude of Trigger Tube Ignition Voltage Changes Caused by Previous Discharges.** Electronic Engng. 33(1961)405, S. 728...731, 8 Fig.
- 621.373.51
John J. Nagle: **Crystal-Stabilized Tunnel-Diode Oscillators.** Electronics 34(1961)35, S. 40...42, 3 Fig.
- 621.374.3
T. S. George: **Analysis of a Time-Varying Pulse System with Random Imputs.** Trans. IRE, Instrumentat., I-10(1961)2, S. 78...84, 6 Fig.
- 621.374.32 : 511
C. Mengani: **Generation of Linear Binary Sequences.** RCA Rev. 22(1961)3, S. 420...430.
- 621.374.32 : 517.11
K. M. Trampel: **Designing NOR Circuits for Maximum Reliability.** Electronics 34(1961)22, S. 46...48, 2 Fig., 1 Tab.
- 621.374.4
R. C. Onstad: **Solid-State 30-Channel Multiplexer Designed for Minimum Components.** Electronics 34(1961)40, S. 77...79, 3 Fig.
- 621.374.4
F. Butler: **Transistorized Frequency Divider Using a Switched Parallel-T Oscillator.** Electronic Engng. 33(1961)404, S. 664...668, 5 Fig.
- 621.374.5
P. Mitchell: **Miniature Transistor Timers.** Electronic Engng. 33(1961)404, S. 669, 3 Fig.
- 621.375 : 621.317
R. Lüscher: **Kenndaten von Gleichstrommessverstärkern.** Techn. Rdsch. 53(1961)42, S. 25, 27, 29, 16 Fig., 9 Tab.
- 621.375 : 621.317.444
Pierre Grivet, Michel Sauzade u. Robert Stefant: **Un amplificateur-intégrateur de tensions à galvanomètre, exemples d'utilisation (fluxmètre).** Rev. gén. Electr. 70(1961)6, S. 317...328, 20 Fig.
- 621.375 : 621.391.822
Reinhard G. Brandt: **Brummscheinungen in Verstärkern und Empfängern und ihre Beseitigung.** Funkschau 33(1961)12, S. 311...314, 17 Fig.
- 621.375 : 621.397
Herbert H. Naidich: **Video Distribution Amplifier Eliminates Interstage Transformers.** Electronics 34(1961)24, S. 58...61, 5 Fig.
- 621.375-52
J. F. Perkins: **Transistor Cascode Circuit Improves Automatic Gain Control in Amplifiers.** Electronics 34(1961)22, S. 49...51, 5 Fig.
- 621.375.024
I. C. Hutcheon u. D. Summers: **A Solid-State DC Amplifier with Floating Input and Low Drift.** Electronic Engng. 33(1961)403, S. 592...596, 7 Fig.
- 621.375.029.6
Sy Vogel u. Leon H. Dullberger: **Lasers: Devices and Systems. Part I...IV.** Electronics 34(1961)43, S. 39...47; 44, S. 40...44; 45, S. 81...85; 47, S. 54...57, Fig.
- 621.375.029.6
R. W. de Grasse, J. J. Kostelnick u. H. E. D. Scovil: **The Dual Channel 2390-Mc Traveling-Wave Maser.** Bell. Syst. techn. J. 40(1961)4, S. 1117...1127, 5 Fig.
- 621.375.029.6
E. De Castro: **Sulla teoria degli amplificatori parametrici e dei convertitori amplificatori di tipo resistivo.** Alta Frequenza 30(1961)6, S. 418...429, 15 Fig.
- 621.375.029.6
Noah S. Prywes: **Relaxation Oscillations at Multiple Frequencies of Even Subharmonics.** Trans. AIEE, Commun. & Electronics, -(1961)53, S. 48...52, 8 Fig.
- 621.375.029.6 : 621.391.881.22
K. Kurokawa u. M. Uenohara: **Minimum Noise Figure of the Variable-Capacitance Amplifier.** Bell Syst. techn. J. 40(1961)3, S. 695...722, 18 Fig.
- 621.375.12
K. Thiele: **Gleichtaktkompensierte katodengekoppelte Differenzverstärkerschaltungen nach McFee.** Elektronik 10(1961)8, S. 231...234, 8 Fig.
- 621.375.123.018.3
G. Bullinger: **Der dielektrische Oberwellenverstärker. Ein steuerbarer Oberwellengenerator.** Arch. Elektrotechn. 46(1961)3, S. 141...148, 12 Fig.
- 621.375.13
A. M. Morgan Voyce: **Gain-Stability Calculations for Production Feedback-Amplifiers.** Electronics 34(1961)43, S. 58...60, 2 Fig.
- 621.375.13
Thomas L. Greenwood: **Cathode Followers and Feedback Amplifiers with High-Capacitance Loads.** Trans. IRE, Audio, AU-9(1961)3, S. 89...93, 10 Fig.
- 621.375.13 : 621.318.5
Ze'ev Bonenn: **Frequency Response of Feedback Relay Amplifiers.** Proc. IEE, Part C, 108(1961)14, S. 287...295, 14 Fig.
- 621.375.13.029.4
S. Harkness u. F. J. Wilkins: **The Design of an Audio-Frequency Amplifier for High-Precision Voltage Measurements.** Proc. IEE, Part B, 108(1961)39, S. 319...326, 6 Fig.
- 621.375.2
R. C. Marshall: **The Unsymmetrical Difference Amplifier.** Electronic Engng. 33(1961)403, S. 600...601, 4 Fig.
- 621.375.2.026.445 : 621.3.029.63
J. Delaittre: **Amplificateur 10 kW dans la bande des 2000 MHz.** Rev. techn. Thomson-Houston -(1961)34, S. 77...88, 5 Fig.
- 621.375.3
William A. Geyger: **An Experimental Study on the Ampere-Turn Gain of Ordinary Saturable Reactors.** Trans. AIEE, Commun. & Electronics, -(1961)54, S. 173...178, 10 Fig.
- 621.375.3
Ray E. Morgan: **A New Magnetic-Controlled Rectifier Power Amplifier with a Saturable Reactor Controlling on Time.** Trans. AIEE, Commun. & Electronics, -(1961)54, S. 152...155, 8 Fig.
- 621.375.33
I. M. Horowitz: **The Split-Feedback Push-Pull Magnetic Amplifier.** Trans. AIEE, Compon. Parts, CP-8(1961)3, S. 110...118, 9 Fig.
- 621.375.4
E. Pfeiffer u. O. Gentner: **Die Kollektorschaltung als Verstärker mit hohem Eingangswiderstand.** Elektron. Rdsch. 15(1961)10, S. 478, 480, 482, 7 Fig.

Für unsere Betriebselektriker-Abteilung suchen wir
tüchtigen OFA 02/910.09 A

Chefelektriker

Aufgabenkreis: 160

Überwachung und Mitarbeit bei der Montage betriebs-
eigener Hoch- und Niederspannungsanlagen, sowie de-
ren Unterhalt.

Führung und Kontrolle des Material- und Ersatzteil-
lagers.

Anforderungen:

Meisterprüfung, Fähigkeit zur Zusammenarbeit, viel-
seitige Betriebserfahrung.

Wir bieten initiativem, an selbständiges Arbeiten ge-
wöhntem Bewerber einen interessanten und vielseitigen
Aufgabenkreis; 5-Tage-Woche. Bei Eignung Lebens-
stellung mit Pensionskasse.

Handschriftliche Offerten mit Lebenslauf, Gehaltsan-
sprüchen, Photo und Referenzen sind zu richten an die

**Direktion der Vereinigten Schweizerischen
Rheinsalinen, Schweizerhalle BL.**

Wir suchen für unser Büro für Installationsprojekte
einen jüngeren 149

dipl. Elektrotechniker

Verlangt werden gute Kenntnisse in der Starkstrom-
technik und Praxis im Installationswesen.

Geboten wird eine interessante, abwechslungsreiche
Tätigkeit in Büro und Aussendienst, gute Möglichkeit
zur Weiterentwicklung auf dem Gebiet der Installa-
tions- und Beleuchtungstechnik, Heisswasserversor-
gung und elektrischen Raumheizung usw.

Pensionsversicherung, Fünftagewoche.

Bewerber bitten wir, ihre handgeschriebene Anmel-
dung mit den üblichen Unterlagen zu richten an das

Elektrizitätswerk Basel, Postfach Basel 8. P 979 Q



Elektrotechniker

CMC

Wir suchen zur Ergänzung unseres Mitarbeiterstabes
der Verkaufsabteilung

zur selbständigen Bearbeitung von Offerten über
Schaltapparate, Schützensteuerungen, Schalt- und Ver-
teilanlagen.

Handschriftliche Bewerbungen mit Zeugniskopien,
Photo, Angaben der Gehaltsansprüche und des frühe-
sten Eintrittstermins sind zu richten an 159

CARL MAIER & CIE
Fabrik elektrischer Apparate und Schaltanlagen
SCHAFFHAUSEN

- 621.375.4
H. M. Kleiman u. C. F. Wheatley: **An Ultra-Low-Distortion Transistorized Power Amplifier**. Trans. IRE, Broadc. & Televis. Receiv., 7(1961)2, S. 81...87, 11 Fig.
- 621.375.4
R. R. Vierhout u. A. J. H. Vendrik: **A Quick Method for Calculating Transistor Amplifier Circuits** Electronic Engng. 33 (1961)400, S. 375...381, 10 Fig.
- 621.375.4
J. H. Mulligan u. S. S. Shamis: **Transistor Amplifier Stages with Prescribed Gain and Sensitivity**. Electr. Engng. 80(1961)6, S. 443...448, 5 Fig.
- 621.375.4
S. Ritterman: **Semiconductor Diode Circuit Provides Gain**. Electronics 34(1961)22, S. 60, 62, Fig.
- 621.375.4.029.4
R. C. Bowes: **Transistor Audio Amplifier**. Wirel. Wld. 67(1961)7, S. 342...345, 4 Fig.
- 621.375.423
E. Dell'Oro: **Transistorized Selective Amplifiers Using RC Networks**. Electronic Engng. 33(1961)405, S. 734...736, 7 Fig.
- 621.376
Sheldon Jones: **On the Elimination of Null in Modulating and Demodulating Devices**. Trans. AIEE, Commun. & Electronics, -(1961)54, S. 135...139, 8 Fig.
- 621.376 : 621.382
H. V. Shurmer: **Crystal Detectors to Cover the Frequency Band 26...40 Mc/s**. Proc. IEE, Part B, 108(1961)42, S. 659...665, 9 Fig.
- 621.376.3 : 621.376.4
H. Zabronsky: **Statistical Properties of M-Ary Frequency-Shift-Keyed and Phase-Shift-Keyed Modulated Carriers**. RCA Rev. 22(1961)3, S. 431...460.
- 621.376.33
Clyde L. Ruthroff: **FM Modulators with Negative Feedback**. Bell Syst. techn. J. 40(1961)4, S. 1149...1156, 6 Fig.
- 621.376.332
Rudolph Federman: **Staggered-Tuned FM Discriminator Has Low Distortion**. Electronics 34(1961)22, S. 44...45, 3 Fig.
- 621.376.54
David L. Endsley, W. W. Grannemann u. Thomas Summers: **A Low-Level Linear Random Circuit for Pulse-Height to Pulse-Width Conversion**. Trans. AIEE, Commun. & Electronics, -(1961)54, S. 150...152, 5 Fig.
- 621.376.54.016.35
T. T. Kadota u. H. C. Bourne: **Stability Conditions of Pulse-Width-Modulated Systems Through the Second Method of Lyapunov**. Trans. IRE, Automat. Control, AC-6(1961)3, S. 266...276, 1 Fig.
- 15** Elektrische Nachrichtentechnik
Télécommunications
- 621.3.049.75
Paul J. Adamik: **Special Machines Insert Transistors in Cards**. Electronics 34(1961)44, S. 64...66.
- 621.391 : 53.083.7
J. R. Masek: **Carrier Phase Reversal Transmits Digital Data Over Telephone Lines**. Electronics 34(1961)21, 56...58, Fig.
- 621.391 : 53.083.7 : 621.376.3
M. Manière: **Emploi de la modulation de fréquence pour la transmission d'informations binaires**. Bull. Soc. franç. Electr. 8^e sér., 2(1961)20, S. 441...452, 10 Fig.
- 621.391.8 : 621.396.931
A. Fiebranz: **Empfangsbedingungen für Rundfunk im Auto**. Techn. Rdsch. 53(1961)49, S. 13...15, 10 Fig.
- 621.391.812.3
A. G. Jean, A. C. Murphy, J. R. Wait...: **Observed Attenuation Rate of ELF Radio Waves**. J. Res. Nat. Bur. Stand., Radio Propag., 65D(1961)5, S. 475...479, 8 Fig.
- 621.391.812.5
Edmund A. Laport u. S. Metzger: **Concept for an Intercontinental Satellite Communication System**. RCA Rev. 22(1961)3, S. 555...566, 3 Fig.
- 621.391.812.5
Clyde L. Ruthroff u. William C. Jakes: **System Calculations**. Bell System Techn. J. 40(1961)4, S. 1029...1094, 13 Fig., 3 Tab.
- 621.391.812.62.029.64
F. A. Kitchen, W. R. R. Joy u. E. G. Richards: **Some Factors Influencing 3-cm-Radio-Wave Propagation Oversea Within and Beyond the Radio Horizon**. Proc. IEE, Part B, 108(1961)39, S. 257...263, 9 Fig.
- 621.391.812.623
A. P. Barsis u. R. S. Kirby: **VHF and UHF Signal Characteristics Observed on a Long Knife-Edge Diffraction Path**. J. Res. Nat. Bur. Stand., Radio Propag., 65D(1961)5, S. 437...448, 16 Fig., 9 Tab.
- 621.391.812.624
H. S. Hayre u. R. K. Moore: **Theoretical Scattering Coefficient for Near Vertical Incidence from Contour Maps**. J. Res. Nat. Bur. Stand., Radio Propag., 65D(1961)5, S. 427...432, 4 Fig., 2 Tab.
- 621.391.812.624
B. Fostoff u. J. Grisard: **Description des équipements transhorizon TH.C 953 et TH.C 954**. Rev. techn. Thomson-Houston -(1961)34, S. 29...46, 2 Fig.
- 621.391.812.624 : 551.594.7
Pierre Misme: **L'influence du gradient équivalent et de la stabilité atmosphérique dans les liaisons transhorizon au Sahara et au Congo**. Ann. Télécommun. 16(1961)5/6, S. 111...116, 7 Fig., 2 Tab.
- 621.391.812.624 : 621.396.677
R. W. Meadows: **Tropospheric Scatter Observations at 3480 Mc/s with Aerials of Variable Spacing**. Proc. IEE, Part B, 108(1961)40, S. 349...360, 16 Fig.
- 621.391.812.63
Douglass D. Crombie: **Reflection from a Sharply Bounded Ionosphere for VLF Propagation Perpendicular to the Magnetic Meridian**. J. Res. Nat. Bur. Stand., Radio Propag., 65D(1961)5, S. 455...463, 1 Fig., 1 Tab.
- 621.391.812.63
J. C. Blair, R. M. Davis u. R. C. Kirby: **Frequency Dependence of D-Region Scattering at VHF**. J. Res. Nat. Bur. Stand., Radio Propag., 65D(1961)5, S. 417...425, 13 Fig.
- 621.391.812.63
Pierre Halley, Jean Duboc u. Jean Thuillier: **Etudes des limites supérieures des fréquences susceptibles d'être réfléchies par l'ionosphère en Europe**. Ann. Télécommun. 16(1961)5/6, S. 117...124, 10 Fig.
- 621.391.812.63
S. A. Bowhill: **Diversity Effects in Long Distance High Frequency Radio Pulse Propagation**. J. Res. Nat. Bur. Stand., Radio Propag., 65D(1961)3, S. 213...223, 15 Fig.
- 621.319.812.63
Edgar C. Hayden: **Propagation Studies Using Direction-Finding Techniques**. J. Res. Nat. Bur. Stand., Radio Propag., 65D(1961)3, S. 197...212, 16 Fig.



Das Eidg. Amt für Verkehr
sucht

zum möglichst baldigen Eintritt für die technische Aufsicht über die Eisenbahn- und Trolleybusunternehmungen einen 158

Elektroingenieur

Abgeschlossene Hochschulbildung, Industriepraxis erwünscht. Muttersprache französisch, deutsch oder italienisch; Kenntnis einer zweiten Landessprache.

Interessante, vielseitige und selbständige Arbeit im Innen- und Aussendienst. Gute Entwicklungsmöglichkeiten. Besoldung und Eintritt nach Übereinkunft.

Anmeldungen, unter Beilage von Zeugnissen, eines Lebenslaufes und einer Photo, sind bis 15. Juni 1962 zu richten an die P 11 920 Y

Direktion des Eidg. Amtes für Verkehr, Bern 3.

Wir suchen für die Projektierung und die Überwachung der elektrischen Ausrüstung von Wasserkraft-Zentralen und Freiluftschaltanlagen 152

1 qualifizierten Elektroingenieur

und

P 20323 /O

1 qualifizierten Elektrotechniker

mit guter Erfahrung auf diesem Gebiet.

Offerten mit Referenzen und Lohnansprüche an:

Ingenieurbureau Lombardi & Gellera, Locarno.

Gesucht

153

dipl. Fernmeldetechniker

für den

P 655 Y

Kurzwellensender Schwarzenburg.

Anmeldungen an die Fernmeldedienste der

Generaldirektion PTT, Speichergasse 6, Bern.

Wir suchen für baldigen Eintritt

155

Elektrotechniker

mit einigen Jahren Praxis in der Projektierung von Kraftwerkenanlagen und Schaltstationen.

Elektrozeichner

mit guter Praxis im Zeichnen von Schemata und Dispositionsplänen. OFA 02/847.06

Bewerber, die Interesse an Projektierung und Bau von Kraftwerken haben, sind gebeten, detaillierte Dienstofferten unter Angabe des frühesten Eintrittstermins und des Gehaltsanspruches, einzureichen an

Schweizerische Elektrizitäts- und Verkehrsgesellschaft (Suisselectra), Malzgasse 32, Basel 10.

- 621.391.812.63
W. C. Bain: **Studies of Ionospheric Forward Scattering Using Measurements of Energy Distribution in Azimuth.** Proc. IEE, Part B, 108(1961)39, S. 241...252, 9 Fig., 7 Tab.
- 621.391.812.63.029.51
J. Ralph Johler: **On the Analysis of LF Ionospheric Radio Propagation Phenomena.** J. Res. Nat. Bur. Stand., Radio Propag., 65D(1961)5, S. 507...529, 18 Fig.
- 621.391.821
Irving Yabroff: **Computation of Whistler Ray Paths.** J. Res. Nat. Bur. Stand., Radio Propag., 65D(1961)5, S. 485...505, 10 Fig.
- 621.391.822
N. D. Diamantides: **Correlational and Spectral Techniques in Modern Communication and Control Systems.** Electr. Engng. 80(1961)11, S. 860...865, 6 Fig.
- 621.391.822
D. Pfefferkorn: **Untersuchung des Zusammenhanges zwischen Amplitudendichte und Formfaktor beim Rauschen und bei Zeitfunktionen.** Frequenz 15(1961)9, S. 300...305, 14 Fig.
- 621.391.822 : 621.317.7
James J. Davidson: **Average vs RMS Meters for Measuring Noise.** Trans. IRE, Audio, AU-9(1961)4, S. 108...111, 5 Fig.
- 621.391.822 : 621.375
A. E. Sanderson u. R. G. Fulks: **A Simplified Noise Theory and Its Application to the Design of Low-Noise Amplifiers.** Trans. IRE, Audio, AU-9(1961)4, S. 106...108, 7 Fig.
- 621.391.822 : 621.396.62.029.6
Henry H. Grimm: **Computing Noise Levels in Microwave Receiver Systems.** Electronics 34(1961)31, S. 52...55, 4 Fig.
- 621.391.822.2 : 621.375
A. Yariv u. R. Kompfner: **Noise Temperature in Distributed Amplifiers.** Trans. IRE, Electron Devices, ED-8(1961)3, S. 207...211.
- 621.391.823 : 621.315.145
R. E. Graham u. C. R. Bond: **Radio-Influence Testing on 70 Miles of 345-kV-Horizontal Bundle Conductors.** Electr. Engng. 80(1961)11, S. 854...859, 7 Fig.
- 621.391.827 : 621.376.5
E. A. Marcanti: **Time and Frequency Crosstalk in Pulse-Modulated Systems.** Bell Syst. techn. J. 40(1961)3, S. 951...970, 10 Fig.
- 621.391.827.25
D. R. W. Thomas: **Probabilities of Interference with Mobile Field Radio Derived from a Field-Strength Survey at 59 Mc/s.** Proc. IEE, Part B, 108(1961)39, S. 264...272, 9 Fig.
- 621.391.827.25 : 621.391.812.5
William J. Hartman u. Martin T. Decker: **Mutual Interference Between Surface and Satellite Communication Systems.** J. Res. Nat. Bur. Stand., Radio Propag., 65D(1961)5, S. 433...436, 3 Fig.
- 621.391.833.23
L. Bonavoglia u. G. Bortone: **Analisi statistica della composizione delle distorsioni armoniche lungo una linea amplificata.** Alta Frequenza 30(1961)6, S. 444...459, 19 Fig., 1 Tab.
- 621.391.837.42
J. J. Brandinger u. H. Goldman: **Statistical Analysis of Multipath Jitter.** RCA Rev. 22(1961)3, S. 487...507, 16 Fig. 4 Tab.
- 621.391.883 : 621.395
F. Nüsseler: **Übertragung und Qualität.** Techn. Mitt. PTT 39(1961)11, S. 373...380, 3 Fig.
- 621.394.341
A. Pillier: **Principe d'une communication télex automatique.** Techn. Mitt. PTT 39(1961)11, S. 380...384, 3 Fig.
- 621.395.124
T. R. Redington: **A Low-Cost Number Identifier for Small Telephone Systems.** Trans. AIEE, Commun. & Electronics, -(1961)54, S. 117...121, 4 Fig.
- 621.395.34
Lajos Takács: **Stochastic Processes with Balking in the Theory of Telephone Traffic.** Bell Syst. techn. J. 40(1961)3, S. 795...820.
- 621.395.43 : 621.376.5
H. Kaden: **Die Übertragungseigenschaften von Netzwerken mit periodischem Schalter.** Frequenz 15(1961)5, S. 141...155, 35 Fig.
- 621.395.44
D. W. Sparks: **A Completely Transistorized 600-Channel Multiplex System.** Trans. AIEE, Commun. & Electronics, -(1961)54, S. 121...126, 16 Fig.
- 621.395.616
L. Schreiber: **Der Einfluss der mechanischen Eigenschaften des Kondensatormikrofons in Niederfrequenz-Schaltung auf sein Eigenrauschen.** Frequenz 15(1961)7, S. 209...213, 5 Fig.
- 621.395.623.63
W. F. Clemency u. W. D. Goodale: **Functional Design of a Voice-Switched Speakerphone.** Bell Syst. techn. J. 40(1961)3, S. 649...668, 11 Fig.
- 621.395.623.7 : 621.391.83
R. J. Larson u. A. J. Adducchi: **Transient Distortion in Loudspeakers.** Trans. IRE, Audio, AU-9(1961)3, S. 79...85, 11 Fig.
- 621.395.623.73
Stanley R. Rich: **Electrodynamic Loudspeaker Has Totally Active Surface.** Electronics 34(1961)24, S. 49...51, 3 Fig.
- 621.395.623.8 : 621.375
Norman H. Crowhurst: **A New Stereophonic Amplifier.** Trans. IRE, Audio, AU-9(1961)3, S. 66...72, 12 Fig.
- 621.395.623.8 : 621.396.62
Antal Csicsatka u. Robert M. Linz: **Factors Affecting Overall Performance of FM Stereophonic Receivers.** Trans. IRE, Broadc. & Televis. Receiv., BTR-7(1961)2, S. 59...66, 15 Fig.
- 621.395.623.8 : 621.396.97
Carl G. Eilers: **Stereophonic FM Broadcasting.** Trans. IRE, Broadc. & Televis. Receiv., BTR-7(1961)2, S. 73...80, 8 Fig.
- 621.395.635.4 : 621.391.83
Paul F. Radue: **Telephone Circuit and Equipment Impedances as They Affect Transmission Performance.** Trans. AIEE, Commun. & Electronics, -(1961)54, S. 126...134, 14 Fig.
- 621.395.647 : 621.375.4
M. Pfenninger: **Die neuen transistorisierten End- und Überlaufverstärker.** Techn. Mitt. PTT 39(1961)9, S. 305...315, 13 Fig.
- 621.395.657 : 621.395.73
H. Briner: **Der Leitungsdurchschalter 99-15-3 mit erdfreier Gleichstromsteuerung.** Techn. Mitt. PTT 39(1961)10, S. 333...346, 9 Fig., 3 Tab.
- 621.395.663
G. J. Kamerbeek: **Das Zeitimpulstarifsystem für Selbstwählbetrieb.** Bull. SEV 52(1961)24, S. 985...988, 3 Fig.
- 621.395.669 : 621.318.56.064.4
H. Fuhrmann: **Die Funkenlöschung bei magnetischen Kontakten und die Berechnung der Funkenlöschglieder.** NTZ 14(1961)10, S. 481...486, 13 Fig.
- 621.396.029.6
H. H. Klinger: **Die Methoden zur Erzeugung und Verstärkung von Millimeterwellen und Submillimeterwellen.** STZ 58(1961)40, S. 813...819; 41, S. 833...837, 22 Fig.
- 621.396.029.66
David G. C. Luck: **Some Factors Affecting Applicability of Optical-Band Radio (Coherent Light) to Communication.** RCA Rev. 22(1961)3, S. 359...409, 11 Fig.

Avis de concours – Lot 58

Routes nationales suisses — Autoroute Genève—Lausanne et autoroute de contournement de Lausanne — Installations électriques

Dans quelques semaines, le Département des travaux publics du canton de Vaud mettra au concours, entre les entreprises suisses, la fourniture et les travaux de montage, concernant les installations électriques de l'autoroute Genève—Lausanne et de l'autoroute de contournement de Lausanne. 156

Il s'agit d'installations électriques pour l'éclairage d'un tronçon d'autoroute, de certains carrefours aux abords de l'autoroute et du dispositif d'éclairage pour les panneaux de signalisation. Afin de permettre au Bureau de construction des autoroutes de préparer les dossiers d'appel d'offres, les maisons désirant soumissionner ces travaux sont priées de s'inscrire à ce bureau jusqu'au **vendredi 15 juin 1962, à 17.30 h.**

Les dates fixées pour la remise des demandes de renseignements éventuels, le dépôt des offres, la date et l'heure d'ouverture des soumissions seront communiquées à tous les intéressés inscrits; lors de l'envoi du dossier de soumission. Elles ne feront pas l'objet d'une publication ultérieure.

Les personnes qui désirent consulter le dossier de soumission sont priées de prendre contact avec le Bureau de construction des autoroutes, qui leur indiquera à partir de quand cette consultation pourra avoir lieu.

Bureau de construction des autoroutes Caroline 7 bis — Lausanne

Wir suchen für den

157

Flugsicherungsdienst in Kloten

1 Elektrotechniker

für den Unterhalt und Ausbau von

P 686 Y

Radaranlagen.

Arbeitsgebiet:

Unterhalt und Wartung der Radaranlagen. Ausführung von Neuinstallationen sowie Um- und Ausbaurbeiten.

Erfordernisse:

Schweizer Bürger. Diplom eines schweizerischen Technikums. Vorkenntnisse auf dem Gebiet der Radar- und der Richtstrahltechnik. Englischkenntnisse erwünscht.

Wir bieten:

Einarbeitung in vielseitiges, interessantes Tätigkeitsgebiet. Dauerstelle mit Aufstiegsmöglichkeiten. Den Fähigkeiten entsprechende Selbständigkeit. Besoldung nach Eignung, im Rahmen der bestehenden Besoldungsordnung, Pensionskasse.

Eintritt:

baldmöglichst, nach Übereinkunft.

Ausführliche Offerten mit kurzem Lebenslauf, Photo und Zeugniskopien sind zu richten an:

Radio-Schweiz A. G., Technischer Dienst, Postfach Bern 25.

RADIO-SCHWEIZ

Aktiengesellschaft für drahtlose Telegraphie und Telephonie, Bern.



Unsere Abteilung Elektrische Schaltanlagen sucht

162

Dipl. Elektroingenieur

als Chef der Studiengruppe

für die Führung von theoretischen und konstruktiven Entwicklungsarbeiten und Normalisierungsaufgaben auf dem gesamten Gebiet des Schaltanlagenbaues.

Dipl. Elektrotechniker

als Gruppenführer-Stellvertreter

für unsere bedeutende Einkaufsgruppe. Bei Bewährung sind gute Aussichten da, zur späteren Beförderung zum Gruppenführer. OFA 404 Rb

Initiative Bewerber mit mehrjähriger Erfahrung und Sprachkenntnissen sind gebeten, ausführliche Anmeldung unter Kennziffer 950 an das Personalbüro der AG Brown, Boveri & Cie. in Baden zu senden.

Infolge Ablebens des bisherigen Inhabers, Herrn A. Gantenbein, Ingenieur, ist die Stelle des

Oberingenieurs der Materialprüfanstalt und Eichstätte des SEV



möglichst bald oder nach Übereinkunft neu zu besetzen. 151

Gesucht wird ein verantwortungsfreudiger, initiativer Elektroingenieur. Praxis in leitender Stellung und besondere Eignung für administrative und personelle Führung eines grösseren technischen Betriebes Bedingung. Bevorzugt werden Bewerber mit Laboratoriums- oder Versuchslokalpraxis oder Erfahrung in der Konstruktion. Ferner wird Wert gelegt auf Gewandtheit im Verkehr mit Behörden und der Industrie in zwei Landessprachen. Für die Lösung besonderer Aufgaben stehen qualifizierte Mitarbeiter zur Verfügung.

Bewerbungen mit Angaben über die bisherige Tätigkeit und Gehaltsansprüche sind mit Handschriftprobe und Photo zu richten an den Präsidenten des Schweizerischen Elektrotechnischen Vereins, H. Puppikofer, In der Au 3, Meilen ZH, der auch bereit ist, weitere Auskünfte zu erteilen.

Liste offener Stellen. Beachten: Sprechstunden der STS für Stellensuchende nur nachmittags. Anmeldebogen bei der STS.

- 13 **Elektrozeichner** mit Praxis für die Aufstellung und Nachführung elektrischer Schemata für Hoch-, Mittel- und Schwachstromanlagen, ferner für Projektentwürfe nach Angaben als Diskussionsgrundlagen und deren Ausarbeitung bis zur elektronischen Datenauswertung. Ferner **Relais-Spezialist evtl. qualifizierter Schwachstrom-Monteur** zur Einarbeitung in das Gebiet der Schutzeinrichtungen an Hochspannungsanlagen für die Herstellung von Staffelpänen über Sicherheitsanordnungen, deren Montageüberwachung, Inbetriebsetzung, Abnahme und periodischen Kontrollen an Ort und Stelle. Eintritte nach Vereinbarungen. Interessante Dauerstellungen für geeignete Bewerber. Elektrizitätswerk der Nordwestschweiz.
- 125 **Dipl. Elektroingenieur evtl. dipl. Elektrotechniker** mit Praxis, möglichst im elektronischen Gerätebau als Stellvertreter des Chefingenieurs für Entwicklung, Konstruktion, Fabrikation, Beratung und Verkauf evtl. Service eigener Fabrikate und solcher von erstklassigen ausländischen Fabriken als Generalvertreter. Sprachen: deutsch und französisch. Eintritt nach Vereinbarung. Entwicklungsfähige Dauerstellung für qualifizierten Bewerber. Genf.
- 127 **Jüngerer Elektrozeichner** mit Praxis für Projekt und Ausführung von Transformatorenstationen. Gelegenheit für Ausendienst wie: Aufnahmen, Montagekontrollen, Abnahmen etc. Eintritt baldmöglichst. Dauerstellung mit überdurchschnittlicher Bezahlung für qualifizierten Bewerber. Kleinere Fabrik, Nähe Zürich.
- 133 **Ingénieur diplômé ou technicien diplômé**, expérimenté en électronique et mécanique de précision, trilingue dont l'anglais pour le service de vente. Visites régulières d'agents et de clients en Europe. Entrée à convenir. Situation stable. Bureau d'une maison anglaise du domaine des servomécanismes. Genève.
- 135 **Junger dipl. Elektrotechniker evtl. Maschinentechniker** mit absolvierter Lehrzeit als Mechaniker, der gewillt ist, nach einer mehrmonatigen Ausbildung in den USA die Serviceabteilung eines neuen elektronischen Photokopiergerätes bei den Vertretungen und der Kundschaft in Europa, dem nahen Orient und Nordafrika bei voller Verantwortung zu leiten. Sprachen: englisch — sehr gut; französisch — gut; deutsch — befriedigend. Eintritt baldmöglichst. Interessante und gutbezahlte Dauerstellung für qualifizierten Bewerber, der Freude hat am Reisen und geeignet ist für den Verkehr mit fremden Menschen. USA-Verkaufsorganisation in Genf.

Abgemeldete Stellen: 1961: 315 — 357 — 403.

Pour membres de l'ASE une réduction de 10% sur annonces

Zur Übernahme gesucht ein

Quecksilberdampfgleichrichter

500 V — 5000 A, Fabrikat Brown Boveri & Cie, Type Bgg 712.

Angebote mit Angabe von Baujahr und zugehörigen Geräten unter Chiffre B 150 Z an die Administration des Bulletin SEV, Postfach Zürich 1.

Sales Engineer (28-40 years) 144
 Assistant to Sales Manager Capable of eventual promotion to Sales Manager

Electrical Engineer

Needs sales experience and technical familiarity with motor controls. Geneva office. Coordinating sales office for European plants and American plants. Sales territory all of continental Europe. Frequent traveling. Fluent German. English essential. Knowledge French helpful.

Please send application with curriculum vitae to S 61417 X Publicitas Genève. P 61417 X

BKW

Wir suchen

163

Elektrotechniker

mit Diplom eines schweizerischen Technikums. P 60 Y

- a) Techniker mit Erfahrung im Hausinstallationsfach (Projektierung, Akquisition und Montageleitung)
- b) Techniker zur Einarbeitung in den Betriebsdienst (Bau, Betrieb und Unterhalt von Hochspannungsleitungen, Transformatorenstationen und Verteilanlagen)

Wir bieten Dauerstellen mit vielseitiger, interessanter Tätigkeit und selbständigem Aufgabenkreis, gut ausgestattete Sozialinstitutionen, wie Pensions- und Krankenkasse, jeden 2. Samstag frei.

Handgeschriebene Anmeldungen mit Angaben über Lebenslauf und Ausbildung, Gehaltsansprüchen, Zeugniskopien und Bild sind zu richten an

**BERNISCHE KRAFTWERKE A.-G.,
BETRIEBSLEITUNG BERN.**



EWB

Für unsere **Bau- und Betriebsabteilung** suchen wir einen

Dipl. Elektrotechniker

Wir bieten interessante Tätigkeit und gute Aufstiegsmöglichkeiten. P 218 Y

Handschriftliche Bewerbungen mit Lebenslauf, Zeugniskopien, Foto, Referenzen und Angabe der Gehaltsansprüche sind einzureichen an die

Direktion des Elektrizitätswerks der Stadt Bern. 154

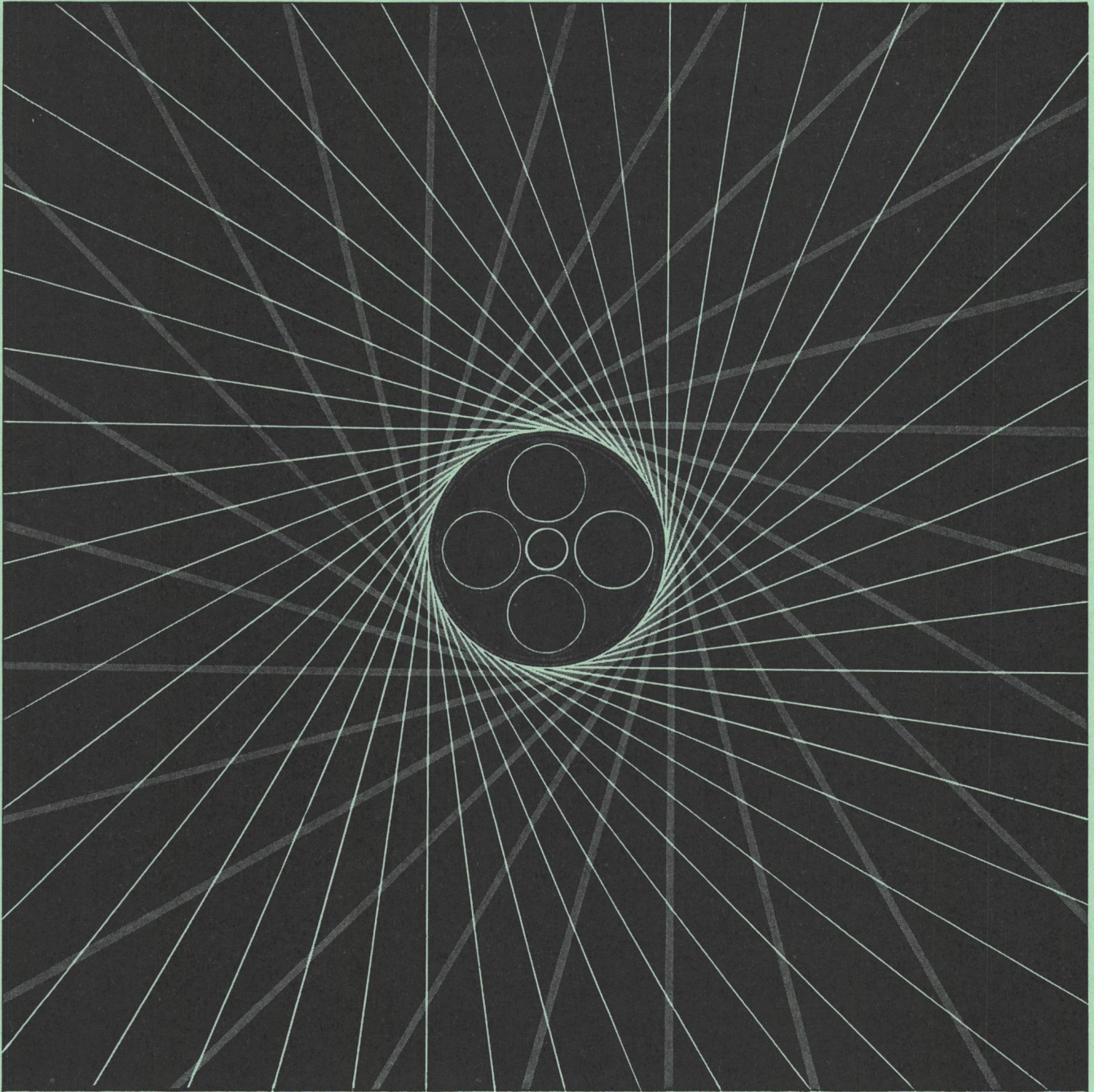

CRÉATION R. BOURQUIN BIENNE

PAPIERBLEIKABEL

THERMOPLASTKABEL

CORTAILLOD

**Wir stellen
komplette moderne
Anlagen her
für die**

**Fern-Messung
-Zählung
-Steuerung
-Regulierung**

**im Dienste der
Wasser- und
Energiewirtschaft**

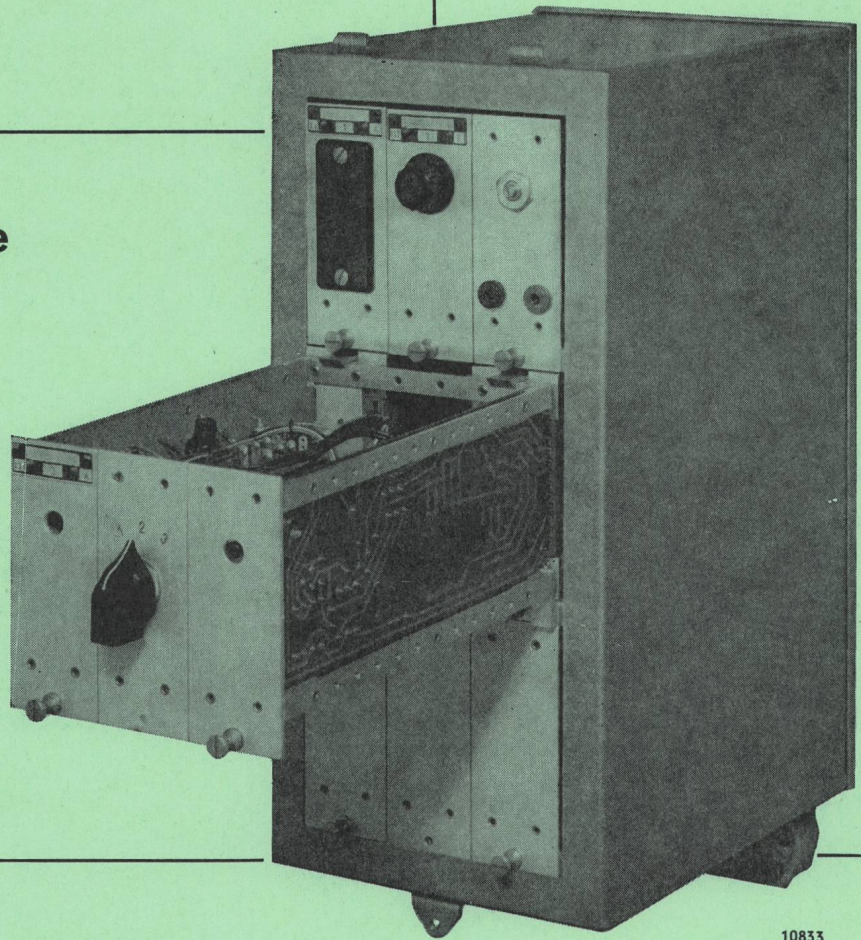

10833

Übertragungselemente im Baukasten-Aufbau mit Transistoren bieten Gewähr für höchste Betriebssicherheit

Geringer Leistungsbedarf —
Gleich- oder Wechselstromspeisung

Folgende Übertragungswege können ausgewählt werden:
Private Leitungen — PTT-Leitungen
Trägerfrequenzkanäle auf PTT- oder Hochspannungs-
leitungen — HF-Richtstrahlverbindungen

Einige unserer Referenzen:

Grande Dixence S. A.

Italienische Staatsbahnen

Niederländische
Gasverbundbetriebe

Trinkwasserversorgung der
Provinz Friesland

(versorgt ca. 1/10 der nieder-
ländischen Bodenfläche)

LANDIS & GYR AG. ZUG

In 3095a