

**Zeitschrift:** Bulletin des Schweizerischen Elektrotechnischen Vereins :  
gemeinsames Publikationsorgan des Schweizerischen  
Elektrotechnischen Vereins (SEV) und des Verbandes Schweizerischer  
Elektrizitätswerke (VSE)

**Band:** 53 (1962)

**Heft:** 13

## Werbung

### Nutzungsbedingungen

Die ETH-Bibliothek ist die Anbieterin der digitalisierten Zeitschriften. Sie besitzt keine Urheberrechte an den Zeitschriften und ist nicht verantwortlich für deren Inhalte. Die Rechte liegen in der Regel bei den Herausgebern beziehungsweise den externen Rechteinhabern. [Siehe Rechtliche Hinweise.](#)

### Conditions d'utilisation

L'ETH Library est le fournisseur des revues numérisées. Elle ne détient aucun droit d'auteur sur les revues et n'est pas responsable de leur contenu. En règle générale, les droits sont détenus par les éditeurs ou les détenteurs de droits externes. [Voir Informations légales.](#)

### Terms of use

The ETH Library is the provider of the digitised journals. It does not own any copyrights to the journals and is not responsible for their content. The rights usually lie with the publishers or the external rights holders. [See Legal notice.](#)

**Download PDF:** 09.11.2024

**ETH-Bibliothek Zürich, E-Periodica, <https://www.e-periodica.ch>**



# Wählen auch Sie Schaltschütze Typ SBR



Saia AG Murten  
Fabrik elektrischer Apparate  
Tel. 037 - 7 27 75

brummfrei  
minimales Prellen  
kleine Leistungsaufnahme  
hohe Schaltzahl

Neu

stossspannungssichere Spule bis 8 kV  
Befestigungslaschen für Flach- und  
Hochkantmontage  
Schraubklemmen oder Steckanschlüsse  
sämtliche Anschlüsse gleichseitig  
leichter, kleinere Abmessungen



# Synchronisierung

$\Delta$  Hz

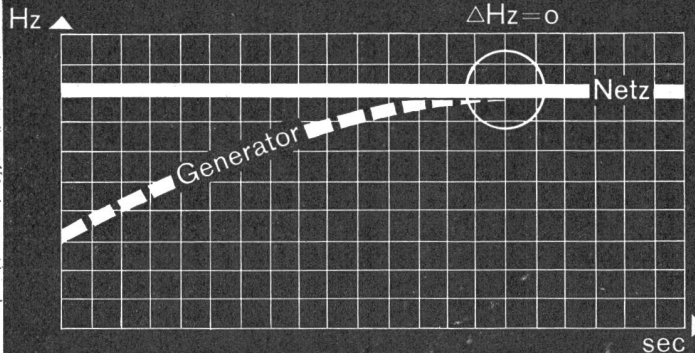
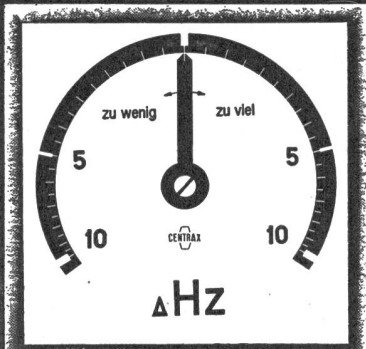

$\Delta$  V

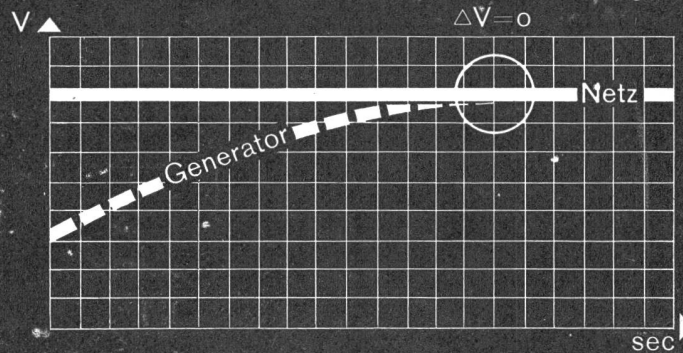

$\Delta$  S

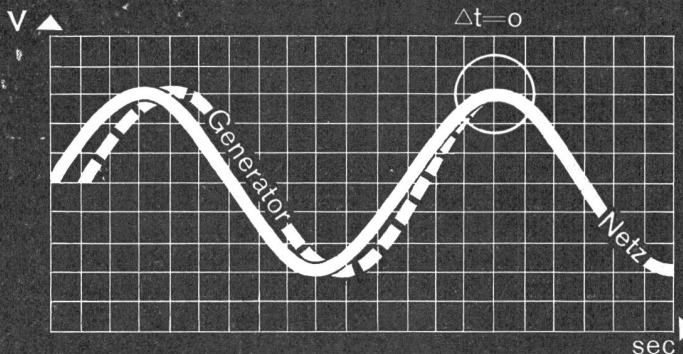

## CENTRAX-Synchronisierereinheit

mit:  
Differenz-Frequenzmeter  
Differenz-Voltmeter und  
Synchronoskop

Sinnfällige Darstellung des  
synchronen Zustandes bei  
senkrechter Lage der Zeiger

Ausführung als Synchronisiersäule  
mit Fuss oder mit Wandarm oder  
für Einbau in Schalttafel

Pauletto VSG

Aktiengesellschaft, Basel

# CAMILLE BAUER

# Electrona-Dural Batterien – technisch um Jahre voraus!

## Die entscheidenden Vorzüge:

Statt der traditionellen Platte-Platten verwendet das Electrona-Dural-System Doppelröhrchen-Platten. Diese Elemente sind in soliden Hartgummibechern vergossen und die Elemente untereinander mit Bleischienen fest verlötet. Halber Raumbedarf und halbes Gewicht gegenüber Grosseber-

flächenplatten-Batterien mit gleicher Kapazität und gleicher Spannung. Bei Schwebeladung praktisch keine Säurenebel; die Batterien können also mit anderen Apparaten im gleichen Raum gehalten werden. Wartung und Unterhalt sind auf ein Minimum beschränkt, Selbsterhaltstrom bei Schwebeladung nur ca. 2-3 mA/Ah.

Die patentierten Electrona-Dural-Doppelröhrchenplatten wurden unter härtesten Bedingungen tausendfach geprüft. Die elastischen Kunststoffröhrchen widerstehen einem Druck von über 50 atü und sind vollkommen säurefest. Daher verhüten sie die Schlamm- und Gasbildung und garantieren absolute Sicherheit und maximale Lebensdauer.



B+C III 2

## Auch hier sind Electrona-Dural-Batterien überlegen!

Electrona liefert stationäre und transportable Akkumulatoren für jeden Zweck; Traktionsbatterien, Zugbeleuchtungsbatterien, Hochstrombatterien, Flugzeugbatterien etc. Verlangen Sie ausführliche Unterlagen mit Erfahrungswerten aus der Praxis.

Electrona S.A., Accumulatorenfabrik,  
Boudry NE, Tel. 038/6 42 46

  
**ELECTRONA**



Grösse I Pmi = 86 x 86 mm

No. 76303 Pmi  
Diese Steckdosen sind  
mit Isolierpresstoff-  
Abdeckplatten  
Farbe 61 (crème-weiss) oder  
62 (elfenbeinfarbig) lieferbar

# Adolf Feller AG Horgen

Mehrfach-Steckdose mit  
Schutzkontakt

2 P + E 10 A 250 V  
Ausführung für 3 Stecker

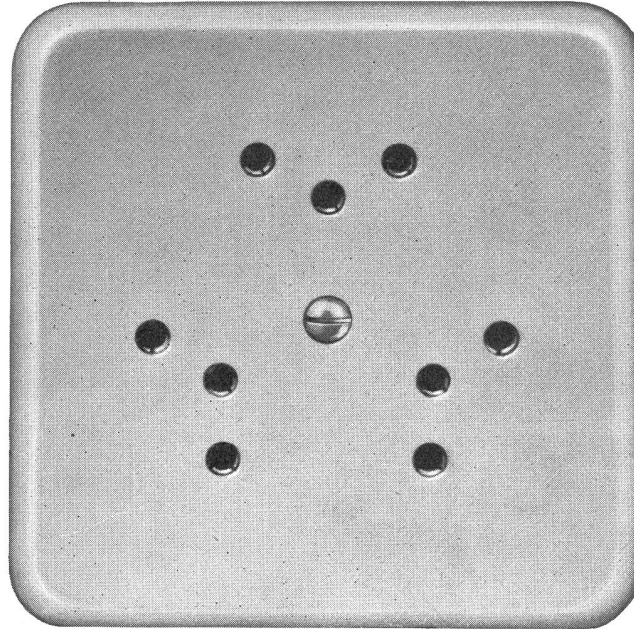

Verschiedene unserer  
Modelle wurden mit  
der Anerkennungs-  
urkunde  
"Die gute Form"  
ausgezeichnet.

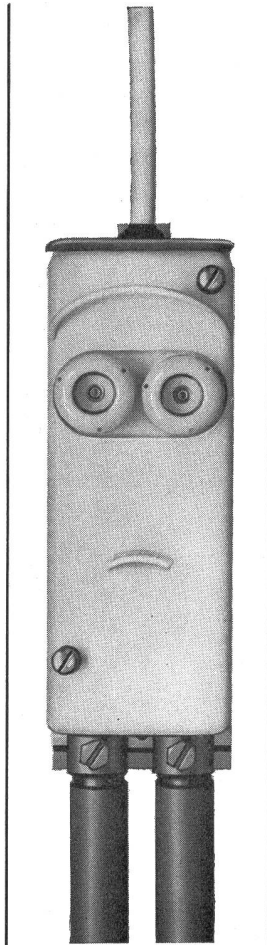
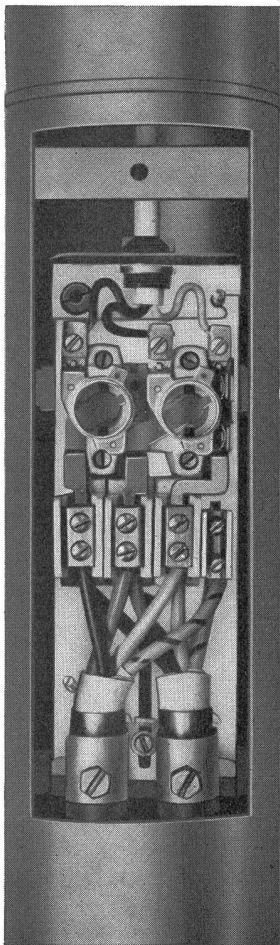

## Xamax Kandelaber Sicherungen

Mit den Xamax-Kandelaber-Sicherungen wird der Einbau in die Strassenbeleuchtungs-Kandelaber weitgehend vereinfacht und normalisiert. Diese robuste Neukonstruktion eignet sich vorzüglich zum Einbau sowohl in Stahl- als auch in Beton-Kandelaber und ist für Ganznacht- oder auch für Ganznacht/Halbnacht-Beleuchtungen von Strassen und Plätzen vorgesehen. Xamax-Kandelaber-Sicherungen KE können auch in Einbaukästen montiert werden. Die Sicherungsgruppe bildet mit den Klemmen für die Einführungskabel und den Schutzleiter einen einheitlichen Block.

Xamax AG Zürich-Oerlikon Telephone (051) 46 64 84

**XAMAX**



8

IN JEDEM  
FALL

— EIN LUCIFER

# SOLENOIDVENTIL

Der moderne Apparatebau stellt den Konstrukteur tagtäglich vor neue Ventilprobleme. Heute sucht er nach einem Zwergventil für Wasser, morgen ein servogesteuertes 3weg-Ventil für Luft, ein 4weg-Ventil für Hydrauliköl. Oft genügt die preiswerte Normalausführung, ein anderes Mal muss das Ventilgehäuse völlig wasserdicht oder explosionssicher sein.

Für jeden Fall baut **Lucifer** das passende 2- 3- und 4weg-Ventil. Sämtliche Typen sind im Aufbau genormt, was die Lagerhaltung von Einzelteilen vereinfacht. Der kompakte, blockförmige Ventilkörper braucht wenig

Platz und lässt sich leicht in jeder Betriebslage montieren. Lucifer-Ventile steuern sicher, sind robust, leben lang. Sie tragen das SEV-Zeichen.

Die Ventilberechnung? Einfacher denn je — der neue, übersichtliche Lucifer-Katalog nennt für jedes Ventilmodell den genauen  $k_v$ -Wert. Mittels einfacher Nomogramme kann nun die Bestimmung schnell und sicher durchgeführt werden.

Verlangen Sie bitte den **Lucifer-Katalog 50**. Diese Dokumentation ist wegweisend für alle Fragen der Ventilsteuerung. Telefonische Beratung über 051 - 34 03 34.

**BACHOFEN-CO**

Streulistr. 19, Zürich 7/32



# Stützisolatoren aus Araldit \*



nach SEV-Normen

- Erhöhte, gleichmässige Festigkeit bei kleinerem Durchmesser.
- Dank der elastischen Struktur des Materials sind sie unempfindlich gegen normale Temperaturwechsel und halten grosse Stösse, wie sie bei Kurzschlüssen auftreten, aus.
- Absolut massgenau, daher untereinander auswechselbar.
- Grosse Kriechfestigkeit weil unhygroskopisch und säurefest.
- Eingegossene Befestigungsarmaturen, daher keine Luftzwischenräume die bei Ionisierung Radiostörungen verursachen.
- Keine Bruch- und Rissgefahr, selbst bei einem Leistungslichtbogen-Ueberschlag.

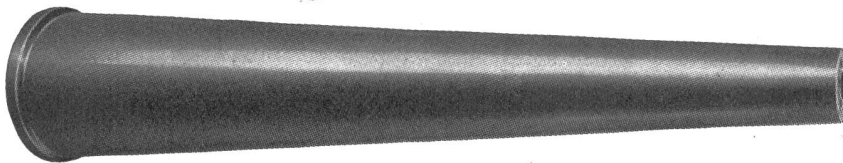

\* Araldit ist eine der CIBA geschützte Marke



## Normalausführungen :

Nennspannung	Normalausführungen :		Umbruchfestigkeit
	kV	kg	
	1	750	
	1,5	1250	
	7,2	400	
	12	400	
	12	750	
	12	1250	
	24	400	
	24	750	
	24	1250	
	24	2000	
	24	3500/2000	
	24	8000/5000	
	30	750	
	30	1250	
	45	750	
	52	400	
	52	750	
	60	750	
	72,5	400	
	72,5	750	
	170	2000	

Unsere Prospekte sind  
zu Ihrer Verfügung

**GARDY SA GENF**  
TELEPHON (022) 25 02 26

FABRIK ELEKTRISCHER APPARATE  
HOCH- UND NIEDERSpannung

# Ein weiterer Schritt in unserem Kupplungsstecker -

## Programm

für trockene Räume  
Kabeleinführung vertikal

No. 61 E  
2 P + E  
Typ 12

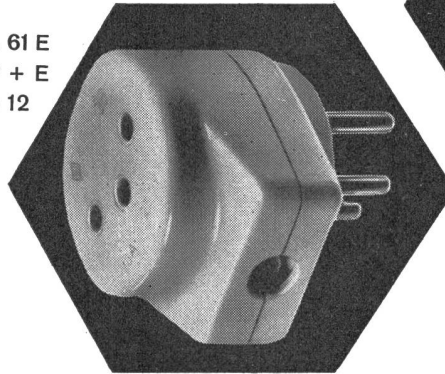

No. 61  
2-polig  
Typ 1

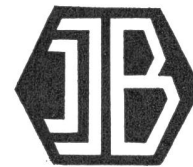
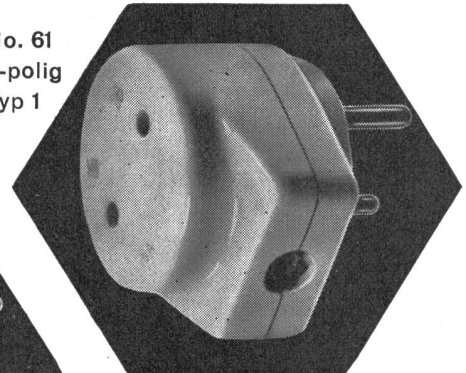

für trockene und feuchte Räume  
Kabeleinführung vertikal

No. 65  
2 P + E  
Typ 14

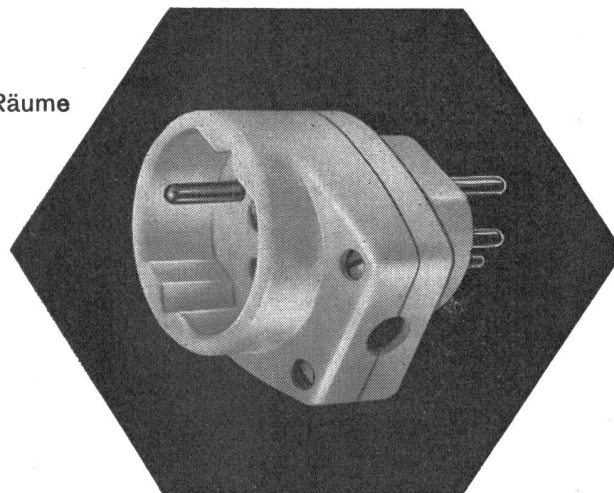

Zu beziehen durch  
die Elektrogrossisten

# Tschudin & Heid AG.

elektrotechn. Fabrik und Kunstharzpresswerk

## Reinach - Basel



# SULZER

Gebüder Sulzer  
Aktiengesellschaft  
Winterthur, Schweiz

## Reaktoranlagen für Kernenergiekraftwerke

Maschine zum Auswechseln der Uran-Brennstoffelemente (ohne Hubwerk) für den ersten schweizerischen Forschungsreaktor DIORIT des Eidgenössischen Institutes für Reaktorforschung in Würenlingen.

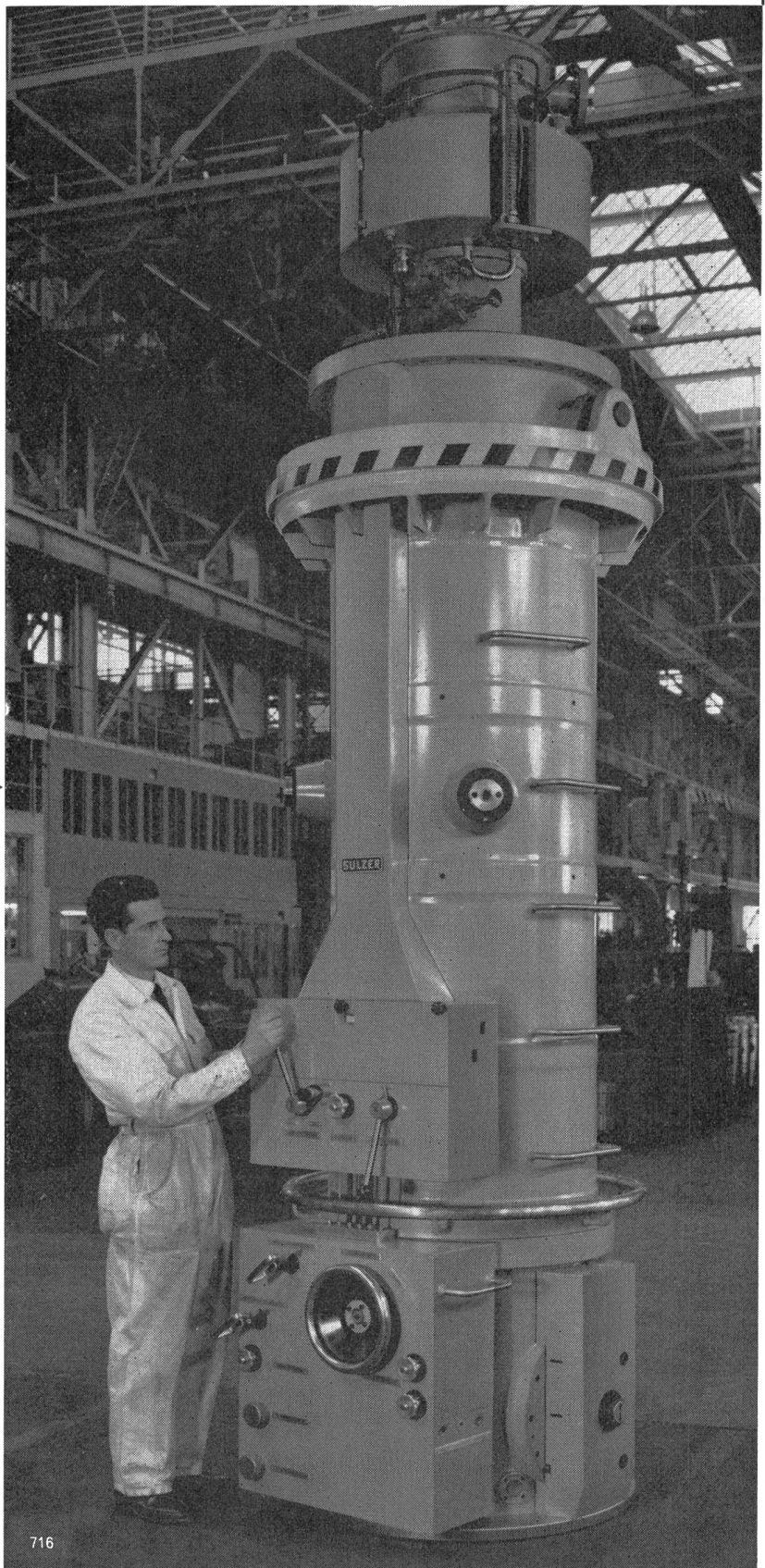

# SULZER

$U_N$ in V <sub>~</sub>	C in pF
30 und 50	100 bis 2200
125	1 bis 25000
250	1000 bis 20000
500	2 bis 10000
125 und 500	20 bis 12000
125, 250 und 500	40 bis 50000
125, 250 und 500	500 bis 500000



Zwillings- und Standkondensatoren für erhöhte Anforderungen, insbesondere für sehr genaue Filter

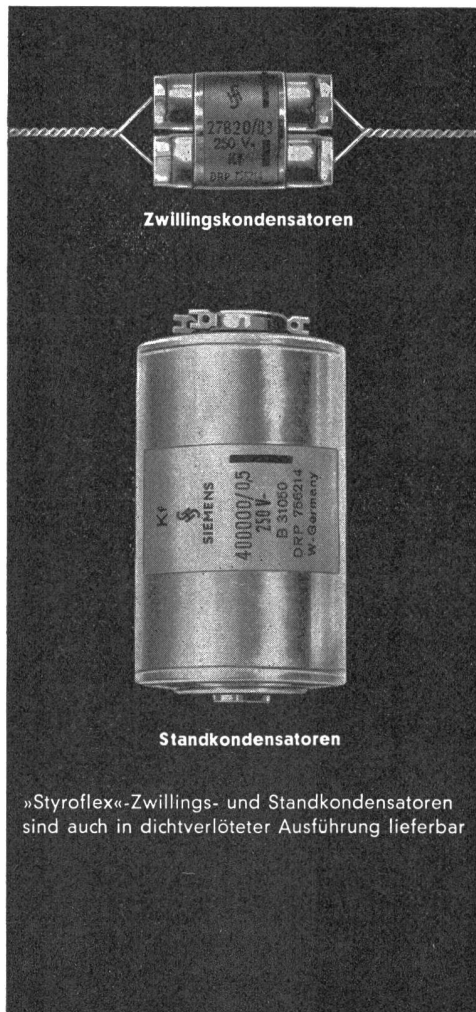

## In Hochfrequenzschaltungen Siemens- »Styroflex«-Kondensatoren

Hohe zeitliche Konstanz  
Niedriger Verlustfaktor  
Hoher Isolationswiderstand

Verlangen Sie bitte ausführliche Druckschriften.

B 103

SIEMENS ELEKTRIZITÄT SERZEUGNISSE AG  
ZÜRICH · BERN · LAUSANNE

Generalvertretung der  
SIEMENS & HALSKE AKTIENGESELLSCHAFT  
BERLIN · MÜNCHEN



# Sorensen Bulletin

Sorensen-Ardag

Zürich 3/45

Eichstraße 29

Telefon (051) 33 77 57

## TRANSISTOR AG-TRANSISTOREN sind auch mechanisch besser!

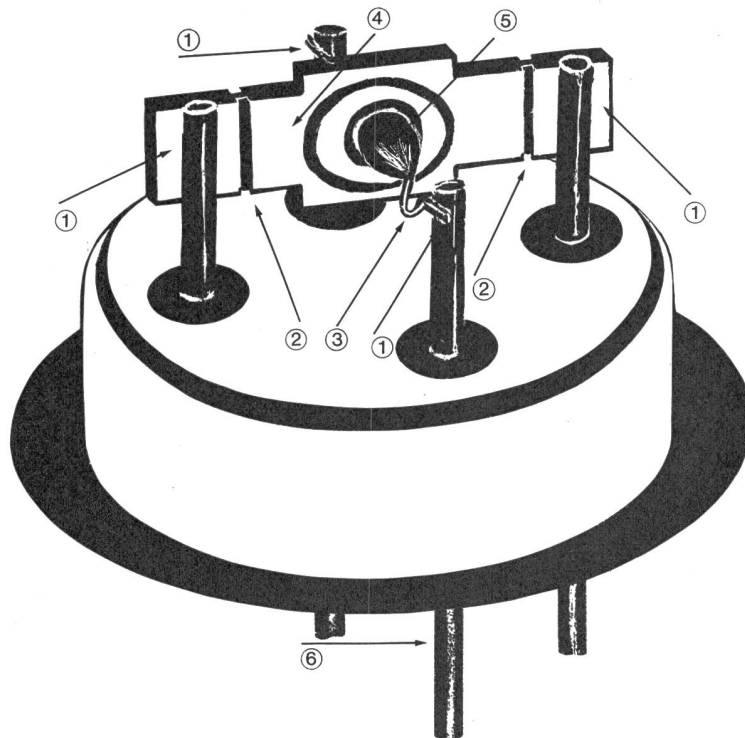

### 1. Geschweisste Kontakte

zuverlässig, hohe mechanische und elektrische Sicherheit!

### 2. Mechanischer Spannungsausgleich am Basissystem

### 3. Federnde Zuleitungen an Emitter und Kollektor

für thermischen Spannungsausgleich!

### 4. Grosse Basisplatte, zweiseitig befestigt

gute thermische Ableitung! Vibrationssicherheit!

### 5. Robust gebaute Elektroden

### 6. Anschlussdrähte sowie Transistorboden vergoldet

### 7. Vernickeltes Gehäuse, mit Transistor-support verschweisst

Sorensen-Ardag

Verkaufsbüro

Zürich 4

Kernstraße 8

Telefon (051) 27 30 60

# PHILIPS

# Dioden Transistoren

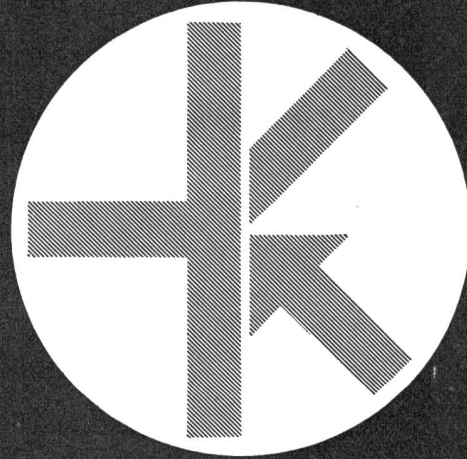
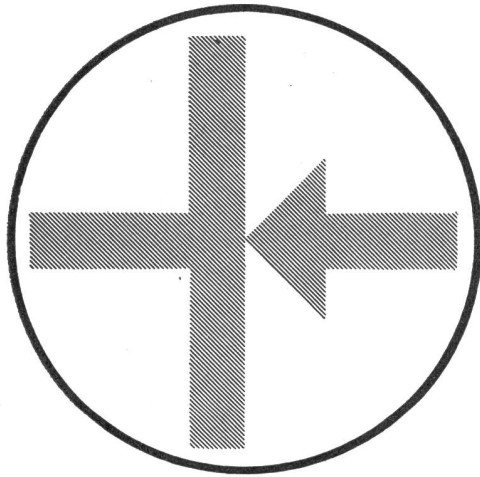

Golddrahtdioden  
Spitzendioden  
Zenerdioden  
Leistungsflächendioden  
Photodioden  
Siliziumdioden

NF-Transistoren  
Hochfrequenztransistoren  
Schalttransistoren  
Leistungstransistoren  
Vierschichttransistoren  
Phototransistoren  
Siliziumtransistoren



PHILIPS AG. ZÜRICH

Abt. Halbleiter und Baueinheiten  
Telephon 051/25 86 10 27 04 91

# **SOFLEX-** **Installationsdrähte und -Seile**

**Tdc • Tdcv • TdcaT • TdcvaT**  
**Tdc-Steuerkabel für Schalttafelbau**

in allen üblichen Abmessungen

Saubere und leichte Montage



**ISOLA**

**SCHWEIZERISCHE ISOLA-WERKE**  
BREITENBACH bei Basel

Telephon 061 / 80 14 21



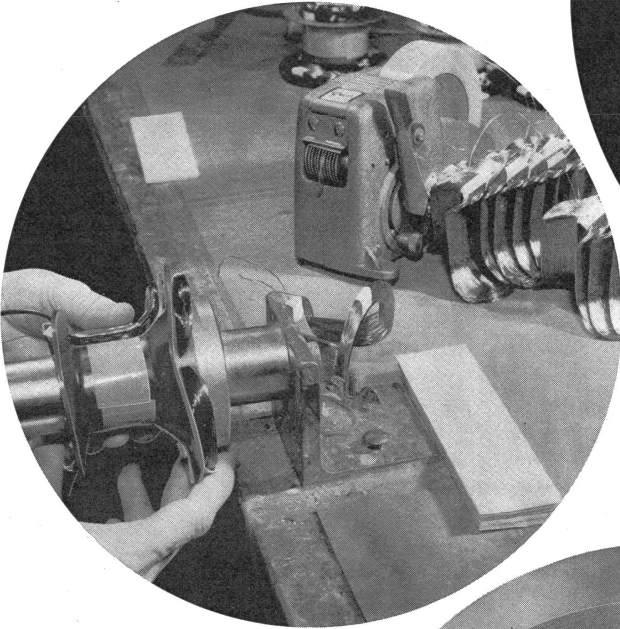

**PERMACEL P-252 MYLAR\***  
Polyesterfilm-Elektroband,  
gelb, sehr dünne, lösungs-  
mittelbeständige, feuchtig-  
keitsfeste, abriebfeste  
Umwicklung von Trans-  
formerspulen, Feldspulen,  
Ankerspulen, Kernisolie-  
rungen, Befestigungen usw.

\*Eingetragenes Warenzeichen  
der Du Pont für deren  
Polyesterfilm.

**PERMACEL®**

### Selbstklebebänder für die Elektro-Industrie

PERMACEL bietet Ihnen eine  
umfassende Auswahl von  
Elektrobändern für alle  
Wärme- und Anwendungs-  
gebiete. Die meisten  
Typen vereinigen zwei  
entscheidende Vorteile in  
einem Band... sie sind  
aushärtbar (daher die grössere  
Klebkraft und Lösungsmittel-  
Beständigkeit) und selbst-  
klebend zugleich. Für die  
Herstellung werden nur  
ausgesuchte Klebstoffe und  
Trägermaterialien verwendet.

PERMACEL Elektrobänder  
sind Spitzenprodukte von  
JOHNSON & JOHNSON,  
einem der grössten und  
erfahrensten Selbstklebe-  
band-Hersteller der Welt.  
Verlangen Sie unverbindliche  
Auskunft und Beratung durch  
die Generalvertretung:

**pmp** Permapack AG, Rorschach  
Telefon 071/40434

# Geräte für industrielle Forschung

- Ampex** Magnetband-Recorder für die Messtechnik
- Donner** Analog-Rechner, Generatoren, Frequenzanalytoren, Beschleunigungsgeber
- ESI** Hochpräzise Messbrücken, Spannungsteiler, Widerstand- und Kondensatordekaden
- Exact** Generatoren für beliebige Funktionen, Eichgeräte für Gleich- und Wechselspannungen
- John Fluke** Robuste Kompensatoren, hochstabile Gleichspannungsquellen, Kompensationschreiber, Messbrücken, Effektivwert-Röhrevoltmeter
- Non-Linear Systems** Digitale Voltmeter, Analog-Digital-Umsetzer, Drucker
- SE-Laboratories** UV-Schleifenoszillographen, Messwertgeber
- Servomex** Funktionsgeneratoren, Hochleistungs-Gleich- und Wechselspannungs-Stabilisatoren, Servosystem-Analytoren
- Tektronix** Oszillographen, Generatoren

**Omni Ray AG**

Zürich Dufourstrasse 56  
Telephon (051) 34 44 30



# Schaltprobleme?... -dann

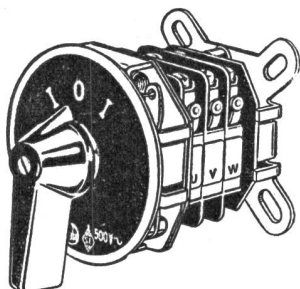

6 Amp.-Schalter

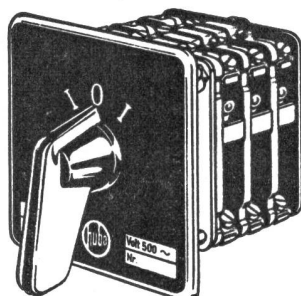

10 Amp.-Schalter

6-10-40 Amp.-Schalter  
Kombinationsschalter  
Quittungsschalter  
kompl. Steuerungen  
Elektromagnet. Ventile  
Lochkartentimer  
Schütze, Signallampen  
Kleinthermostaten  
Bauteile f. Automation

## J. Huber & Cie. AG

Fabrik elektrischer Apparate  
Würenlos/AG Telephone 056/35744

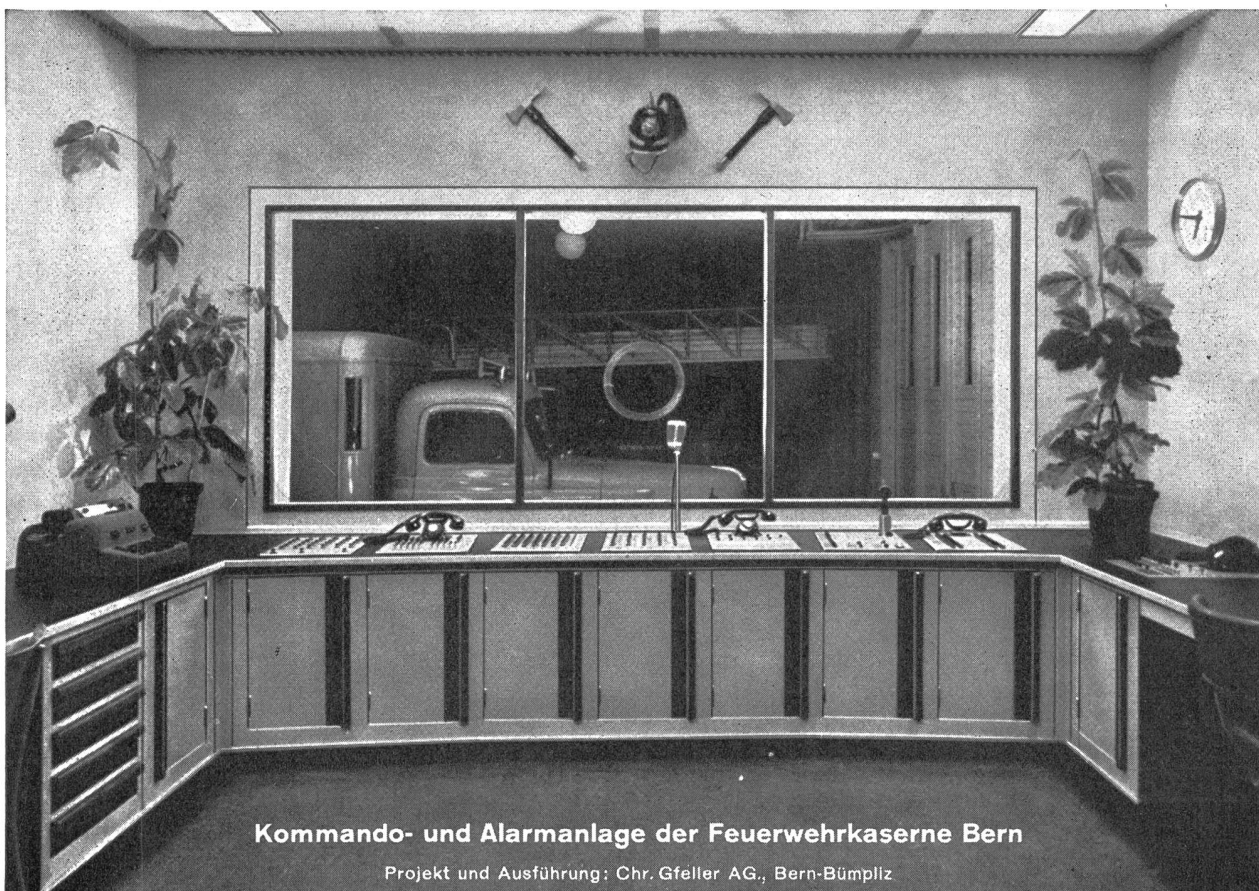



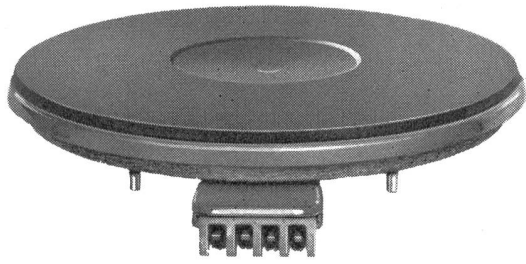

**Blitzkochplatten unschlagbar  
in Qualität und Preis**



**Ringkochplatten in allen Grössen  
und Ausführungen**

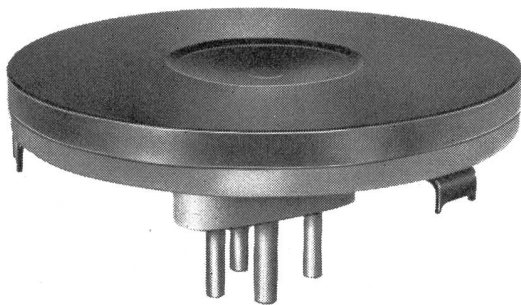
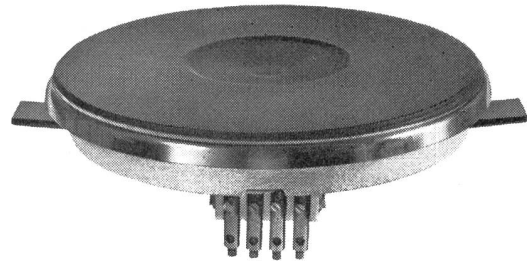

**MLB – die meistgekauftete  
elektrische Kochplatte**



**Max Bertschinger & Co.  
Lenzburg**

**Telefon (064) 8 2712**

**Spezialfabrik für elektrische  
Kochplatten**

**Gegründet 1922**

**Coupon**

(gratis und unverbindlich)

Name \_\_\_\_\_

Strasse \_\_\_\_\_

Ort \_\_\_\_\_

Interesse für \_\_\_\_\_

Bull.  
SEV

## Schalten und walten . . .

Mit SEV-Qualitätszeichen

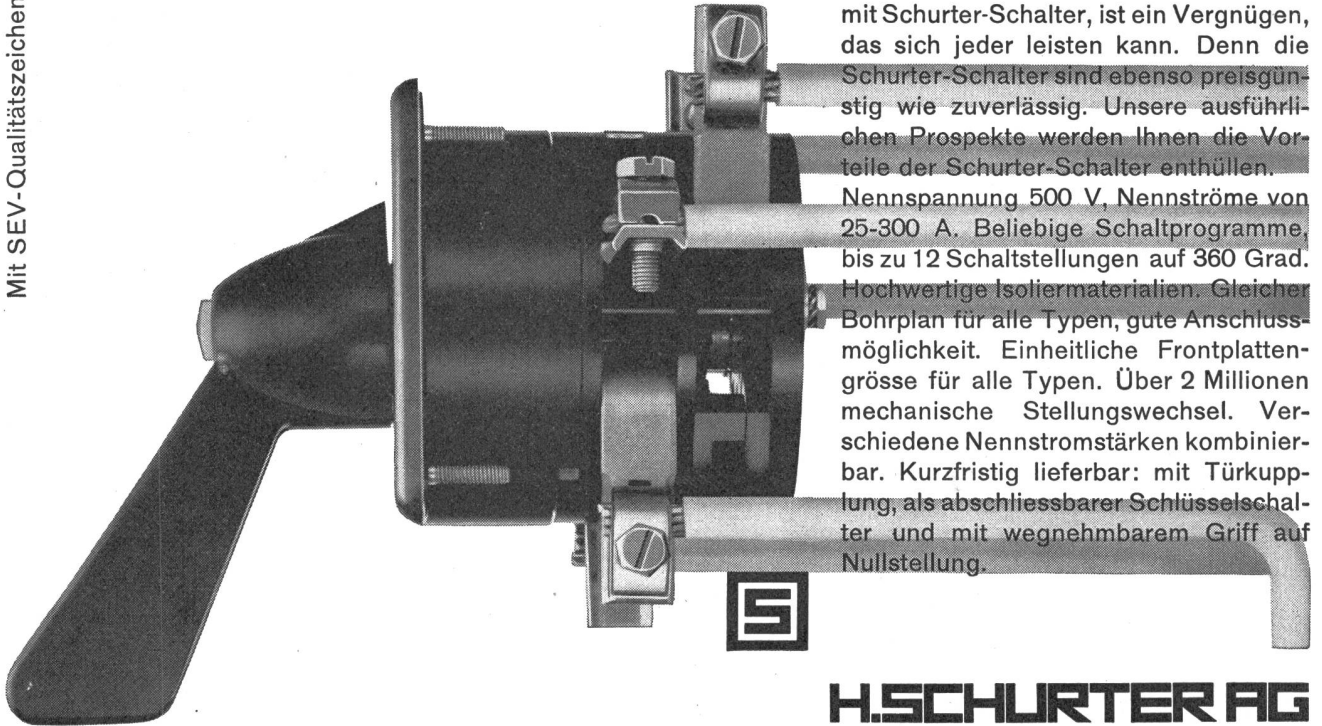

mit Schurter-Schalter, ist ein Vergnügen, das sich jeder leisten kann. Denn die Schurter-Schalter sind ebenso preisgünstig wie zuverlässig. Unsere ausführlichen Prospekte werden Ihnen die Vorteile der Schurter-Schalter enthüllen.

Nennspannung 500 V, Nennströme von 25-300 A. Beliebige Schaltprogramme, bis zu 12 Schaltstellungen auf 360 Grad. Hochwertige Isoliermaterialien. Gleicher Bohrplan für alle Typen, gute Anschlussmöglichkeit. Einheitliche Frontplatten-grösse für alle Typen. Über 2 Millionen mechanische Stellungswechsel. Verschiedene Nennstromstärken kombinierbar. Kurzfristig lieferbar: mit Türkupp-lung, als abschliessbarer Schlüsselschal-ter und mit wegnehmbarem Griff auf Nullstellung.



**H.SCHURTER AG**

Fabrik elektrotechnischer Artikel

Luzern/Schweiz

Tel. 041/31041

K

Der Schlüssel zum Fortschritt



*Standard Telephon und Radio AG.*

Zürich

ein **ITT** -Unternehmen

1767

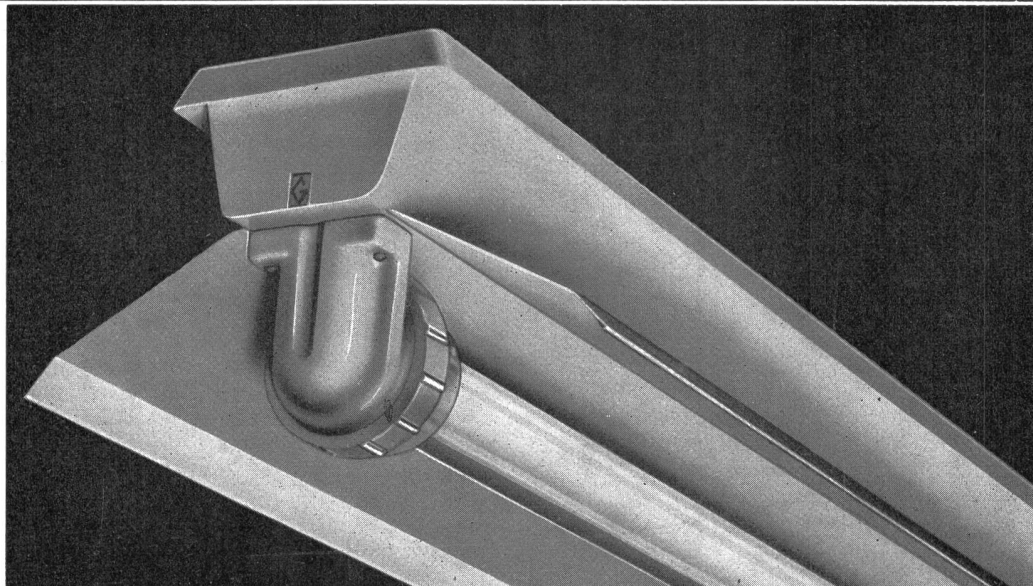

Nr. 82.211 / 40 TFR b

Wir führen viele Nassraumleuchten  
Verlangen Sie unsere Offerte, wir beraten Sie gerne



### Karl Gysin & Co. AG., Basel 4

Fabrik technischer Leuchten  
Lichttechnisches Beratungsbüro  
Lothringerstr. 30, Tel. (061) 43 01 20

### Gezogene Woertz-Profile und Zubehörteile

zur Befestigung von  
Rohr - und Kabelsträngen  
sowie zum Bau von  
Schalttafeln und  
Verteilgestellen

**OSKAR WOERTZ, BASEL**  
**FABRIK ELEKTROTECHN. ARTIKEL**  
MARGARETHENSTRASSE 36-38 TELEPHON (061) 34 55 50



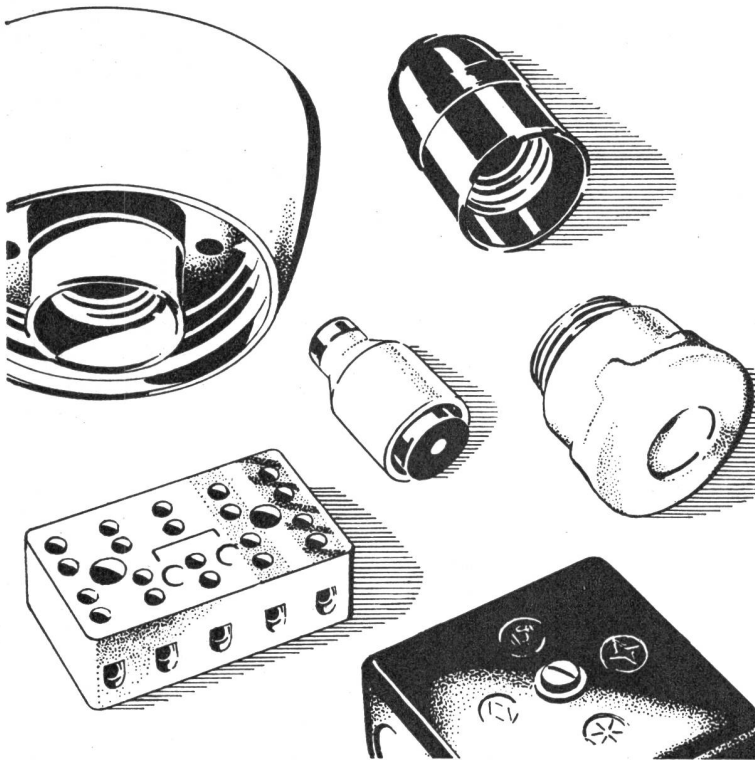

# Roesch

## Fabrikationsprogramm

Sicherungsmaterial  
Abzweigmaterial  
Lampenfassungen  
Handlampen

Pressteile & Stanzartikel  
für die Elektroindustrie



**ROESCH AG KOBLENZ/SCHWEIZ**



**CERBERUS  
ELEKTRONENRÖHREN**

### KALTKATHODEN-RELAISRÖHREN

für zuverlässige elektronische Geräte

Kaltkathoden-Relaisröhren gehören zu den modernsten elektronischen Schaltelementen.

Cerberus Relaisröhren besitzen Reinmetallkathoden und bieten deshalb besondere Vorteile:

- Lange Lebensdauer
- Hohe Zuverlässigkeit
- Temperaturunabhängigkeit
- Kleine Störungen
- Hohe Eingangsimpedanz
- Ausgezeichnete Stabilität
- Einfache, übersichtliche Schaltungstechnik
- Sichtbarkeit des Schaltzustandes
- Unempfindlichkeit gegen Ueberlastungen

#### Anwendungen:

**Elektronische Relais** (Steuerung durch feinste oder hochohmige Kontakte, kleinste Ströme, schwach leitende Flüssigkeiten für Niveauekontrolle etc.)

**Lichtrelais** (Steuerung durch Photozellen und Photowiderstände in Dämmerungsschaltern, Ölfeuerungsautomaten, Lichtschranken etc.)

**Zeitrelais und Programmsteuerungen**

**Überwachungseinrichtungen** (z. B. Spannungsüberwachung)

**Automatikschaltungen** (z. B. Zähler, Auswahl-schaltungen, Maschinensteuerungen)

Verlangen Sie unsere ausführlichen Datenblätter und Schaltungsbeispiele.

**Cerberus AG Männedorf Tel. 051/74 15 55**

# LIFTY

# Stangenwinde



Leitungsbau  
im Kanton Bern mit  
LIFTY Stangenwinde

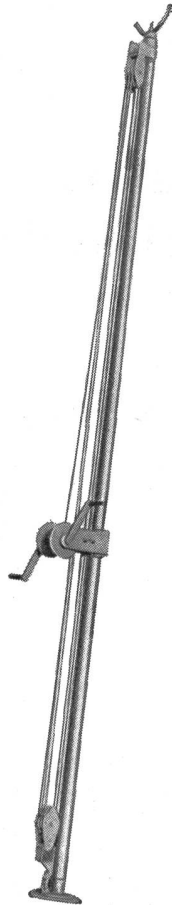

Hilfssell im Bügel  
einhängen und  
am Leitungsmast  
befestigen.

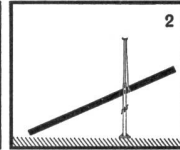
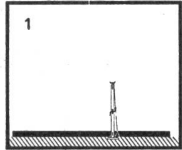

Mit Handkurbel  
Stangenwinde  
ausstossen.

Leitungsmast mit  
Stichel stützen.  
Winde einziehen  
und unter den  
Mast stellen.

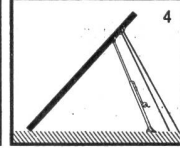
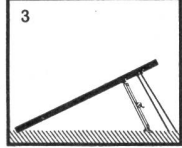

Stangenwinde  
ausstossen und  
Leitungsmast mit  
Stichel nach-  
stützen.

Gleiche  
Manipulation, je  
nach Terrain und  
Länge des  
Leitungsmastes...

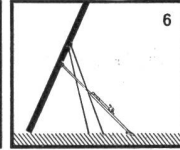
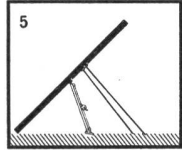

... bis der Mast  
ins Loch rutscht  
und senkrecht am  
gewünschten  
Platz steht.

LIFTY Stangenwinden sind einfach, praktisch, solid und haben sich tausendfach in jedem Gelände bewährt.  
Modell Lifty I Höhe 250-450 cm ausgestossen  
Modell Lifty II Höhe 335-600 cm ausgestossen  
Wir geben Ihnen gerne jede gewünschte Auskunft.

**F. Hartmann AG**

ZÜRICH Löwenstrasse 32 Tel. 051 / 27 15 15  
Elektrotechnische Bedarfsartikel en gros



Forschung und Prüfung ...



sind heute bei der Drahtisolation wichtiger denn je. Wir wissen dies und legen entsprechend Wert darauf, daß kein Produkt unseren Betrieb verläßt ohne vorher gründlich durchdacht und geprüft worden zu sein

**WILDEGG** KUPFERDRAHT-ISOLIERWERK  
AKT-GES. WILDEGG

Mit diesen modernen Geräten kann man so schnell und komfortabel kochen wie mit einem modernen Kochherd. Mit der Feinregulierung auf sechs Heizstufen lässt sich jedes Gericht in der richtigen Hitze kochen und braten.

Machen Sie Ihre Kunden auf die form-schönen und praktischen jura-Rechauds und Tischherde aufmerksam. Stellen Sie diese auch immer wieder ins Schaufenster.

**2-Platten-Tischherde**

- mit Deckel Nr. 1109 Fr. 141.50
- ohne Deckel Nr. 1103 Fr. 126.—

**1-Platten-Rechauds**

- Nr. 1070  $\varnothing$  145 mm Fr. 34.—
- Nr. 1074  $\varnothing$  180 mm Fr. 49.80
- Nr. 1077  $\varnothing$  220 mm Fr. 59.50



*jura*

jura L. Henzirohs AG. Niederbuchsiten-Olten

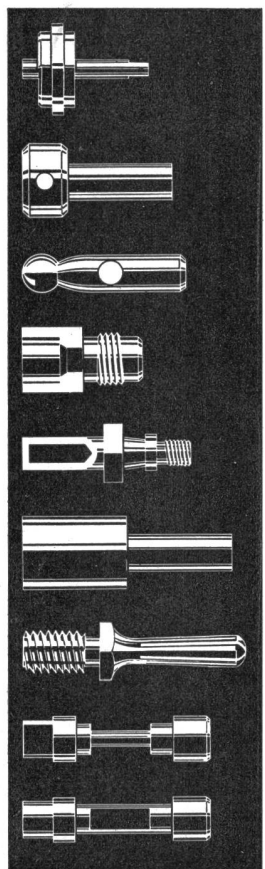
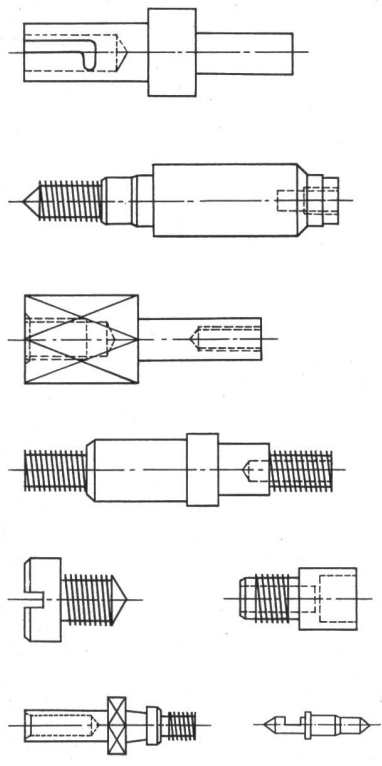
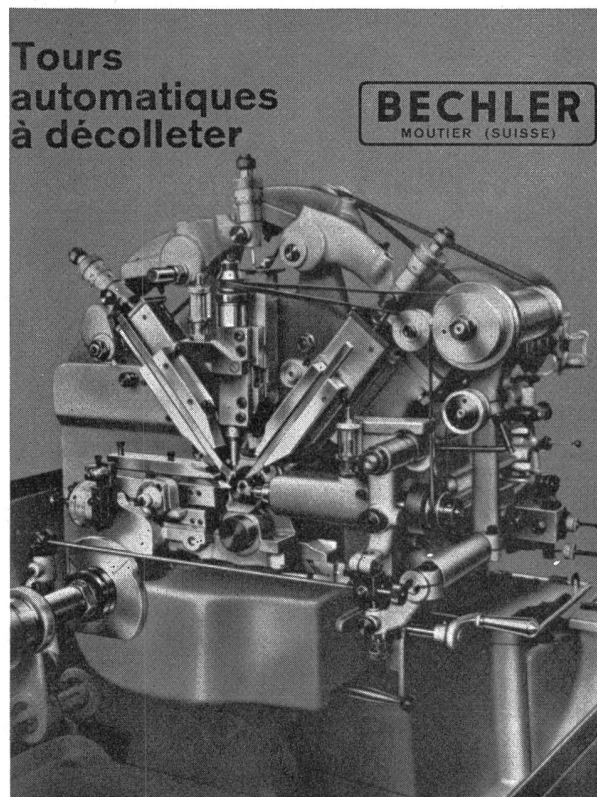

L'équipement de la machine peut être exactement adapté aux genres de pièces à produire





## **KANTHAL und NIKROTHAL**

**Widerstandsmaterial**

## **NIKROTHAL-L und KANTHAL-DR**

**(für Messtechnik)**

## **BIMETALL, PANZERROHRE**

**Aktiebolaget KANTHAL Hallstahammar Schweden**

Generalvertretung für die Schweiz:

## **METALLUM PRATTELN AG PRATTELN**

Telephon (061) 81 54 55



Sorgfältige Auswahl der Rohprodukte – bewährte Fabrikationsmethoden – dauernde Ueberwachung der Einzelteile und der Fertigungsvorgänge – rigorose Schlussprüfung – sind die Gründe für die in aller Welt anerkannte Qualität der SYLVANIA Leuchtstofflampen.

Generalvertretung: **TRACO**  
Trading Company Ltd.  
Zürich 2 / Jenatschstrasse 1

## Programm- Steuerung

zuverlässig  
und  
einfach

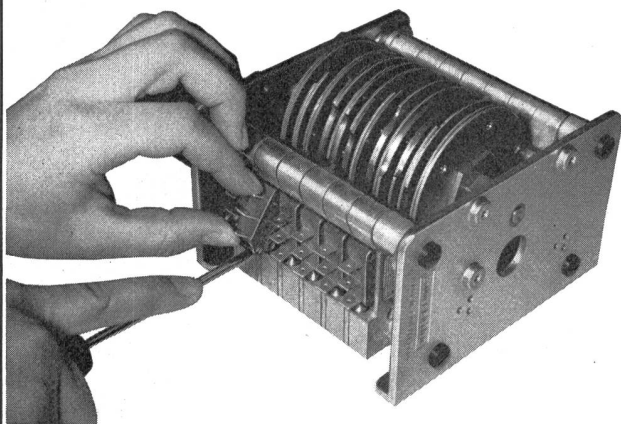

Schalter in 2 Sekunden auswechselbar  
Schalter Typ 601 AT, SEV gepr. 10 A, 380 V ~,  
mechanische Lebensdauer 50 000 000 Schaltungen.  
Steuerung beliebig einstellbar, auch als impulsweise  
laufender Programmschalter erhältlich.

### Baumer Electric

Frauenfeld, Telefon (054) 7 33 26

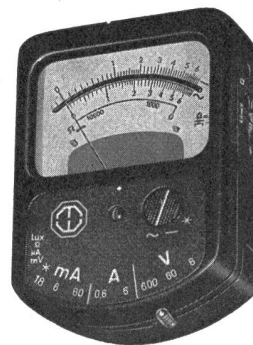

## Metravo Universal

Ein wirkliches Tascheninstrument, 116 × 85 × 38 mm.  
Stossunempfindliches Messwerk. Genauigkeit ± 1 %  
der Skalenlänge.

Spannung 0... 60 mV~, 0...6/60/600 V ~

Strom 0...180 μA~, 0...1,8/6/60/600 mA/6 A ~

Beleuchtung 0...600 lx

Durchgangsprüfung mittelst der vom eingebauten Licht-  
element gelieferten Spannung, für Leitungswiderstände  
bis zu 10 000 Ω

Beliebige Erhöhung der Strommessbereiche mittelst  
separaten Shunts und Stromwandlern. Messbereiche in  
Verbindung mit unserem neuen kleinen **Zangenstrom-  
wandler WZ**: 18/60/600 A~. Mit Lochwandler 60/600 A.

## AG für Messapparate • Bern

Weissensteinstrasse 33      Telefon (031) 45 38 66

2

ZUVERLÄSSIG u. DAUERHAFT SIND

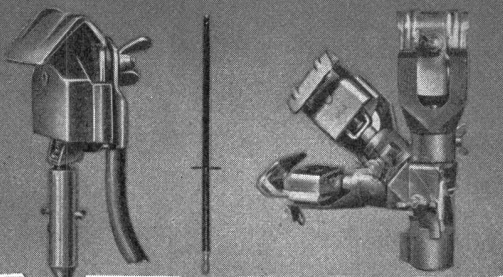

# ARCUS

ERDUNGS-GARNITUREN

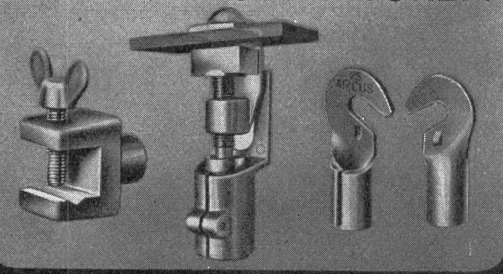

## Schmid-Matthey Zollikon-ZH

Telephon (051) 248210

# Lükon

## SPIEGELBOILER

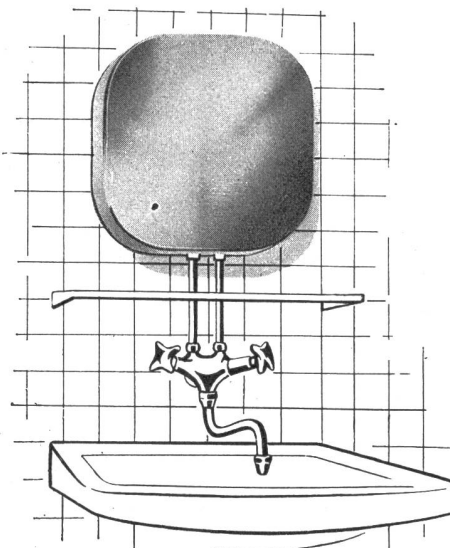

Der moderne Kleinboiler für Hotelzimmer, Einzelzimmer,  
Labors usw. Verlangen Sie Prospekte!

FABRIK FÜR ELEKTROTHERMISCHE APPARATE  
PAUL LÜSCHER, TÄUFFELEN/BE, TELEFON 73545

# Gesucht

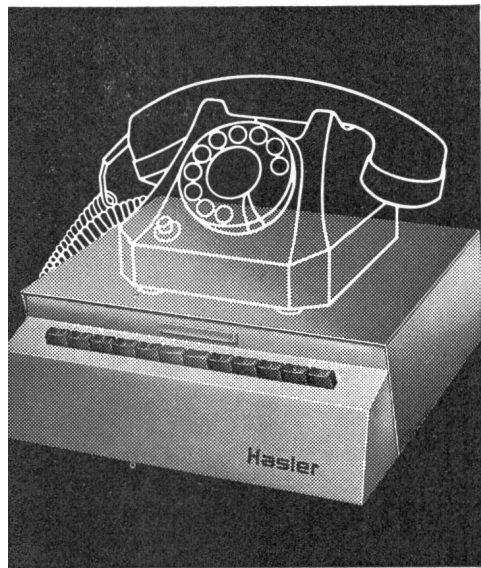

# Gefunden

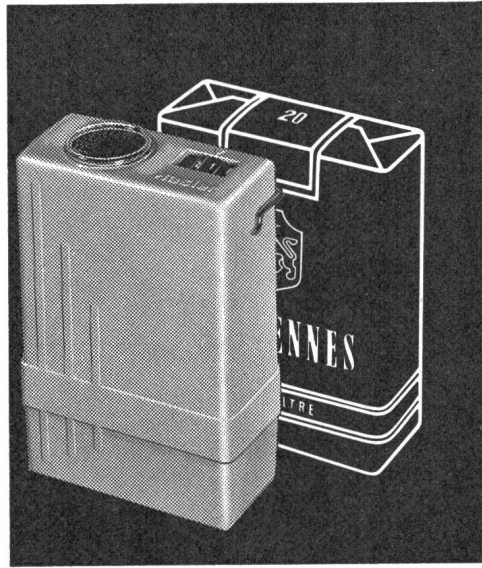

dank der drahtlosen Hasler-Personen-Suchanlage für jeden Betrieb

Für jede Betriebsgrösse die richtige Anlage

Kleinbetriebe:

1-Wattsender als formschönes Tischmodell (manuelle Bedienung) oder in Verbindung mit der Hausteleanlage (Wandmodell).

Weitläufige und grosse Betriebe:

10-Wattsender für manuelle oder automatische Auslösung des Suchvorganges. Praktisch unbeschränkte Ausbaumöglichkeiten.

Bitte verlangen Sie die schriftliche Dokumentation oder kostenlose Beratung durch unsere Ingenieure. Sie erreichen uns über Telefon 031 64 11 11

## Hasler AG Bern

Zweigniederlassung Zürich  
Telefon 051 26 16 00  
Büro Basel  
Telefon 061 24 01 01

Grosse Erleichterung im Personal-sektor. Bestmöglicher Einsatz des Chefpersonals. Raschere telefonische Kundenbedienung. Kein Zeitverlust durch unrationelle Suchvorgänge. Verringerte Telefonspesen.

Allüberall sind die gesuchten Mitarbeiter sekundenschnell erreichbar. Keine störenden optischen und akustischen Signale. Ein leichter Tascheneempfänger – klein wie eine Zigarettenpackung – macht die gesuchte Person diskret, aber unüberhörbar aufmerksam.

Hasler AG Bern

- Wir wünschen Dokumentation über die Hasler-Suchanlagen
- Kostenlose Beratung

Bull.  
SEV

Firma \_\_\_\_\_

Adresse \_\_\_\_\_





# Giessharz- Spannungswandler

für Innenraumaufstellung

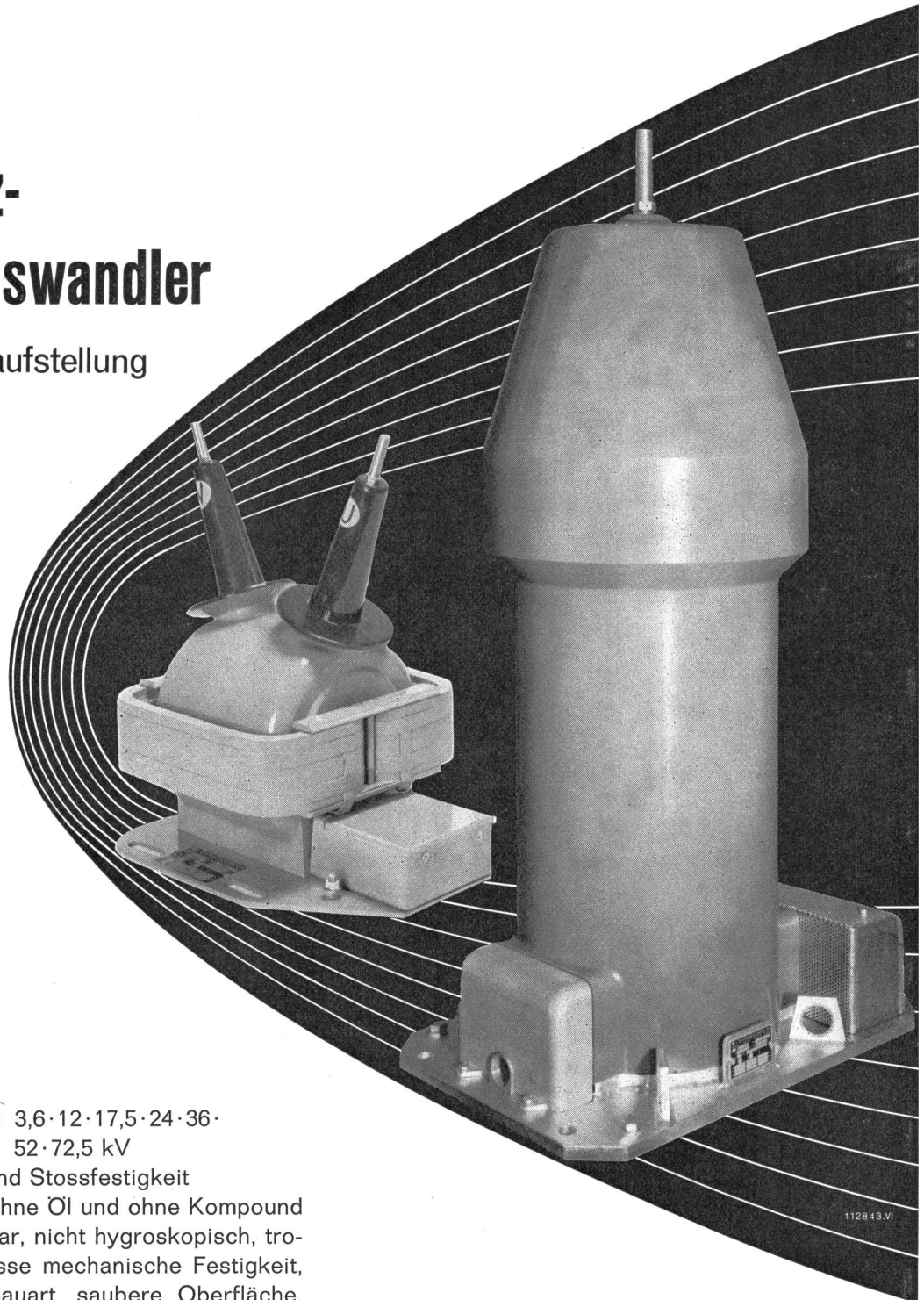

Betriebsspannungen: 3,6 · 12 · 17,5 · 24 · 36 ·  
52 · 72,5 kV

Hohe 50-Perioden- und Stossfestigkeit  
Giessharzisolierung, ohne Öl und ohne Compound  
nicht brennbar, nicht hygroskopisch, tro-  
penfest, grosse mechanische Festigkeit,  
gedrängte Bauart, saubere Oberfläche,  
montierbar in allen Lagen, keine Wartung

Hohe Nennleistung und Genauigkeit  
Auf Wunsch zweite Mess- oder Erdfehlerwicklung

**AG. BROWN, BOVERI & CIE., BADEN**