

Zeitschrift: Bulletin des Schweizerischen Elektrotechnischen Vereins
Herausgeber: Schweizerischer Elektrotechnischer Verein ; Verband Schweizerischer Elektrizitätswerke
Band: 53 (1962)
Heft: 20

Werbung

Nutzungsbedingungen

Die ETH-Bibliothek ist die Anbieterin der digitalisierten Zeitschriften. Sie besitzt keine Urheberrechte an den Zeitschriften und ist nicht verantwortlich für deren Inhalte. Die Rechte liegen in der Regel bei den Herausgebern beziehungsweise den externen Rechteinhabern. [Siehe Rechtliche Hinweise.](#)

Conditions d'utilisation

L'ETH Library est le fournisseur des revues numérisées. Elle ne détient aucun droit d'auteur sur les revues et n'est pas responsable de leur contenu. En règle générale, les droits sont détenus par les éditeurs ou les détenteurs de droits externes. [Voir Informations légales.](#)

Terms of use

The ETH Library is the provider of the digitised journals. It does not own any copyrights to the journals and is not responsible for their content. The rights usually lie with the publishers or the external rights holders. [See Legal notice.](#)

Download PDF: 16.03.2025

ETH-Bibliothek Zürich, E-Periodica, <https://www.e-periodica.ch>

Motorschutz-Schalter M 10

sind schnell und bequem anschliessbar. Dank dem Baukasten-System ist der Schalter in verschiedenen Ein-, An- und Aufbau-Modellen erhältlich.

13 Strombereiche von 0,07-10 A / 500 V

Verlangen Sie die Preisliste M 59 mit Masskizzen, die auch alle technischen Daten enthält.

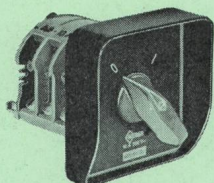

Type MFK 10

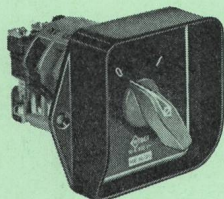

Type MK 10

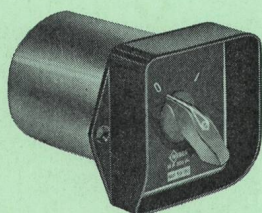

Type MKH 10

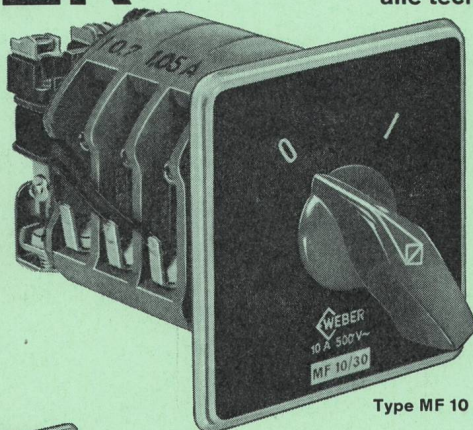

Type MF 10

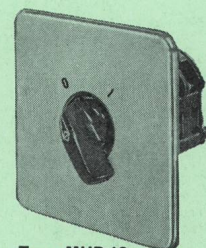

Type MUP 10

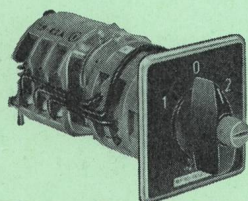

Type MF 10/WU 3

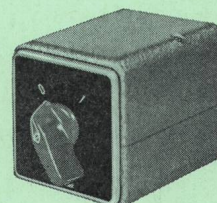

Type MA 10

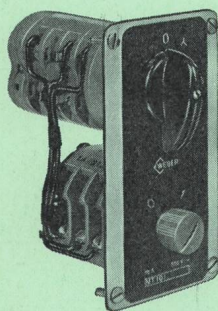

Type MT 10/SDR

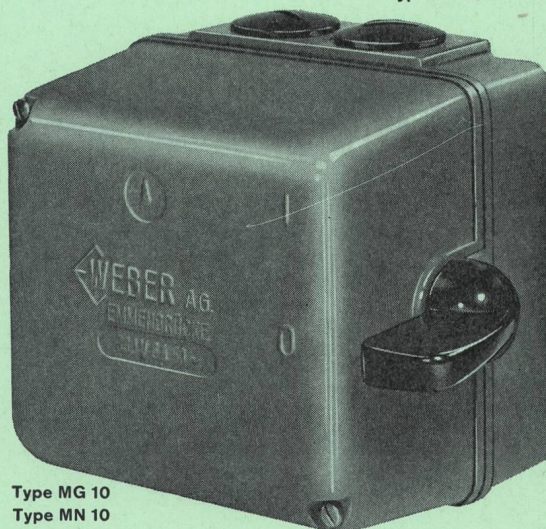

Type MG 10
Type MN 10

G. F. THALMANN, ZÜRICH

WEBER AG · EMMENBRÜCKE (SCHWEIZ) · Tel. (041) 5 22 44

Fabrik elektrotechnischer Artikel und Apparate

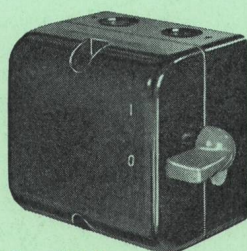

Type MB 10

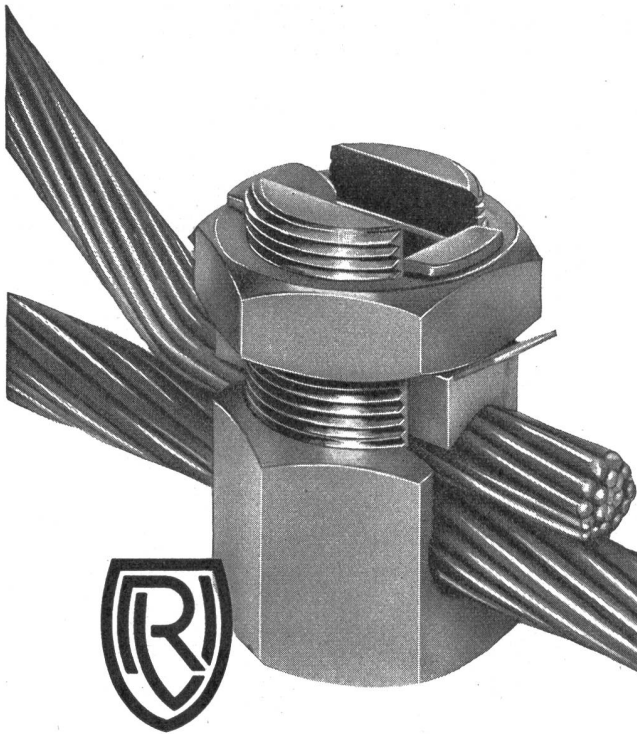

Freileitungs-Material

- Verbindungs- und Abspannmuffen
- Abzweigklemmen
- Mastenbezeichnungen
- Verankerungsmaterial

R. VONTOBEL & CO

Fabrik elektrischer Spezialartikel
Oberrieden-Dorf ZH

Verkauf durch:



CAMILLE BAUER
AKTIENGESELLSCHAFT
BASEL

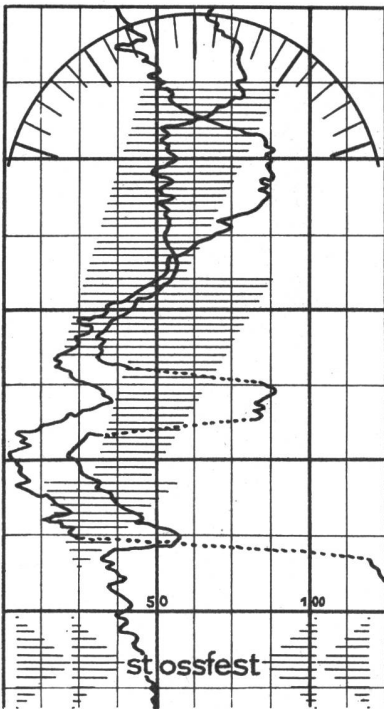

Einbauinstrumente für den Apparatebau ELMES 6
Für Gleich-/Wechselstrom, bzw. Gleich-/Wechselspannung,
Wattmeter

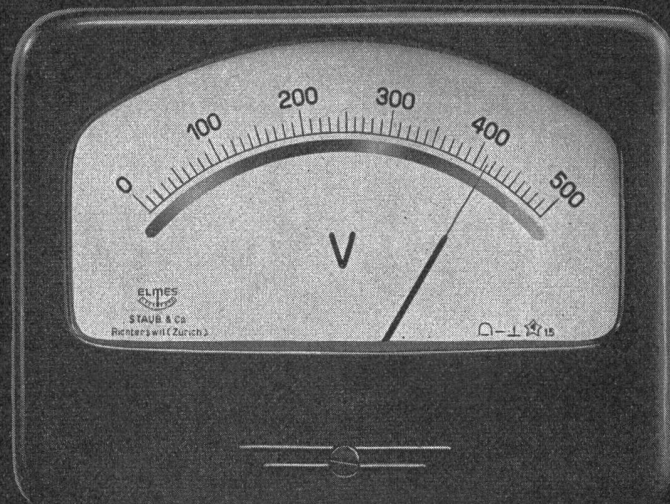

hig Zürich 34

Staub & Co./Richterswil

Fabrik elektrischer Messinstrumente / Tel. (051) 95 92 22

20%
LÄNGERE LEBENSDAUER
9000
STUNDEN



SYLVANIA
LIFELINE
MADE IN USA

TRACO TRADING COMPANY LIMITED **ZÜRICH**
Jenatschstrasse 1 Tel. (051) 272223

Für Plasticrohre **WH**-KUNSTSTOFFMUFFEN

SEV-geprüft

⊕ Patent ang.

grau, Qualität CI/FW (flammwidrig)

für **gewindelose, wasserdichte und korrosionsfeste**

Montage von harten und flexiblen Kunststoffrohren

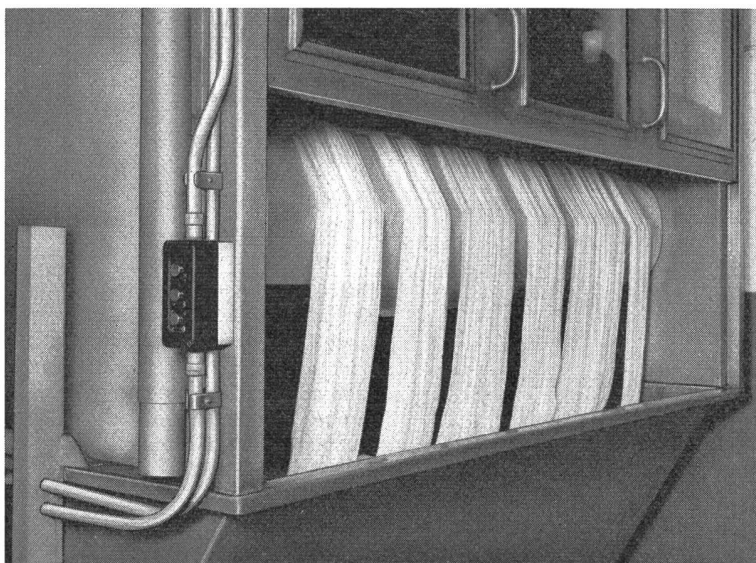

in Käsereien, Kellereien, Brauereien, Stallungen, Färbereien, Wäschereien, Gerbereien, chem. Industrien, Stollen usw.

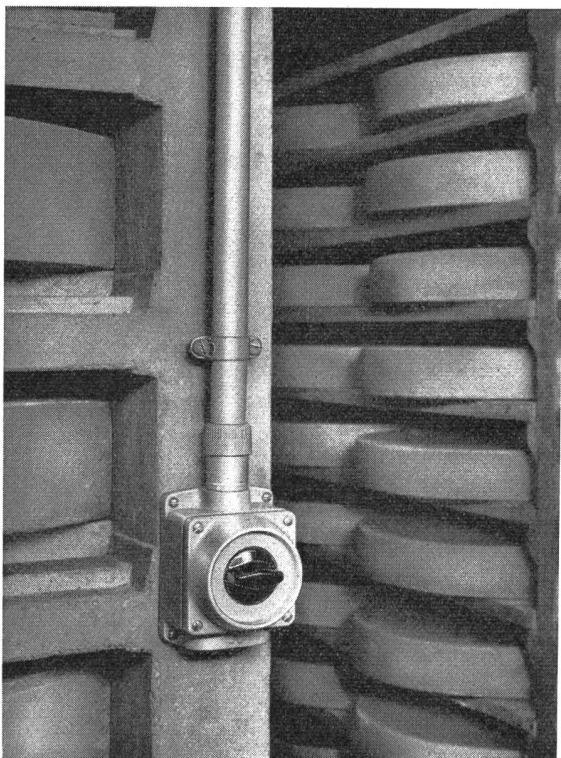

Verbindungs-muffen V

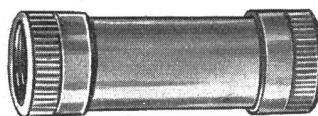

| No. | Nenngrösse | Type |
|-------|------------|------|
| 13931 | 9 mm | V 15 |
| 13932 | 11 mm | V 18 |
| 13933 | 13,5 mm | V 20 |
| 13934 | 16 mm | V 22 |
| 13935 | 21 mm | V 28 |

Anschlussmuffen A

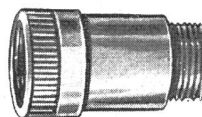

| No. | Nenngrösse | PG | Type |
|-------|------------|---------|------|
| 13941 | 9 mm | 9 mm | A 15 |
| 13942 | 11 mm | 11 mm | A 18 |
| 13943 | 13,5 mm | 13,5 mm | A 20 |
| 13944 | 16 mm | 16 mm | A 22 |
| 13945 | 21 mm | 21 mm | A 28 |



OTTO FISCHER AG

207 Elektrotechnische Bedarfsartikel en gros

Zürich 5
Sihlquai 125
Postfach Zürich 23
☎ (051) 42 33 11

Schon frühmorgens guter Laune ...

dank der seidenweichen PHILISHAVE-Rasur.

Wieso gerade PHILISHAVE? Ganz einfach deshalb, weil nur der PHILISHAVE 800 rotierende Schermesser in einzeln abgefederten Rundscherköpfen besitzt. Was das bedeutet, müssen Sie erleben! Am besten bei einer Proberasur im guten Fachgeschäft.

Philishave 800 mit elegantem Etui

Fr. 75.—

1 Jahr internationale Garantie

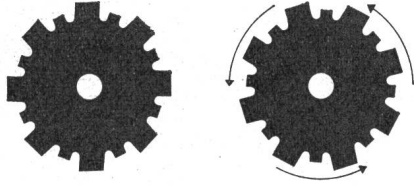

Die 16 rotierenden Schermesser – in tangential geschlitzte Schersiebe eingebaut – erfassen mühelos alle Barthaare, mögen diese noch so wild in alle Richtungen wachsen. Die federnden Scherköpfe passen sich den Rundungen des Gesichtes sanft an. All dies zusammen ergibt die saubere und samtweiche PHILISHAVE-Rasur.

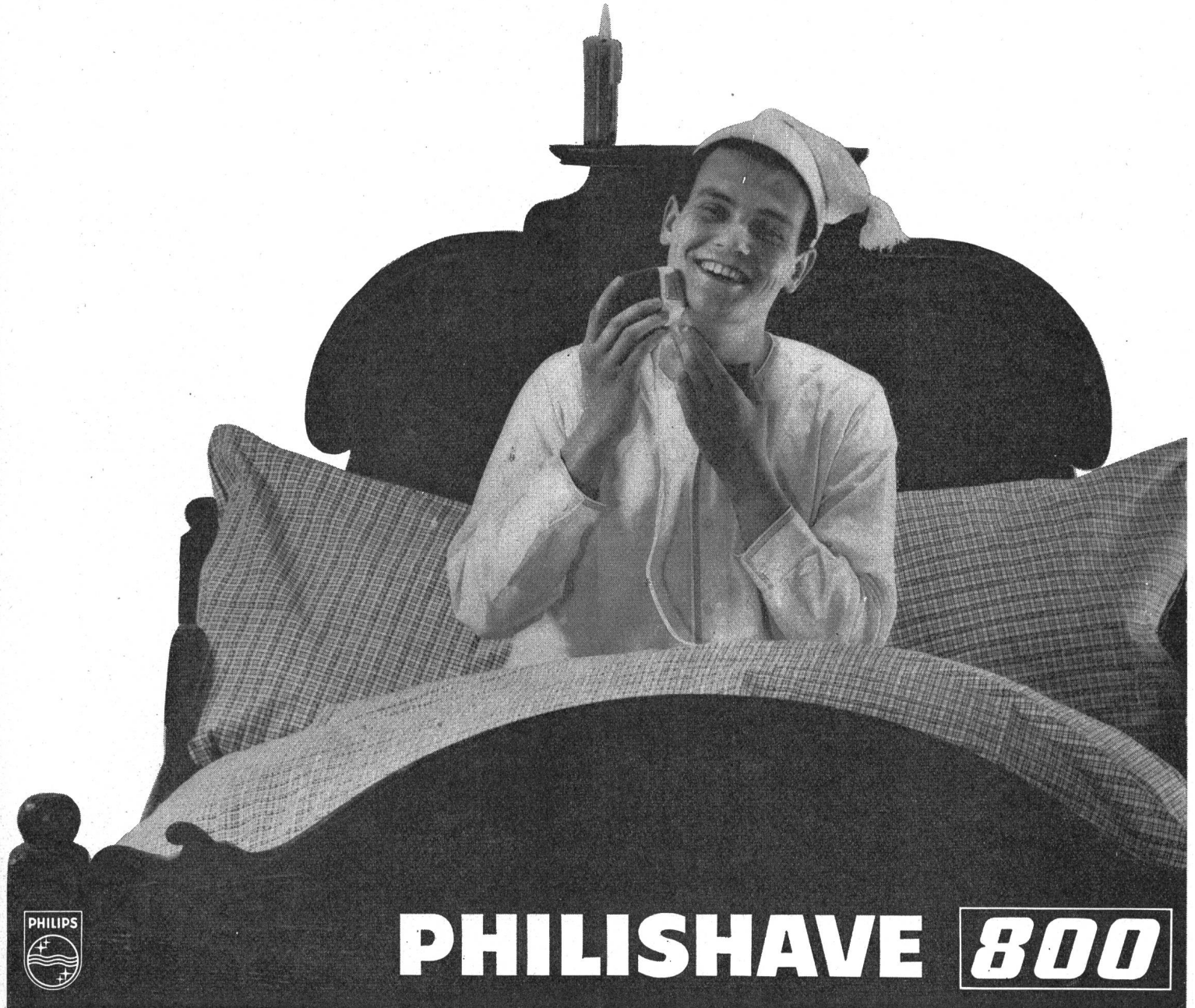
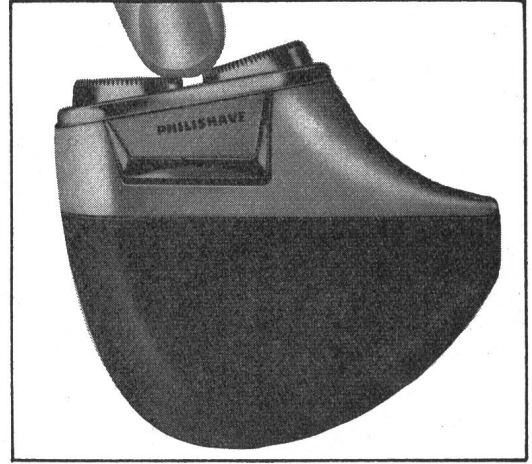

PHILISHAVE **800**

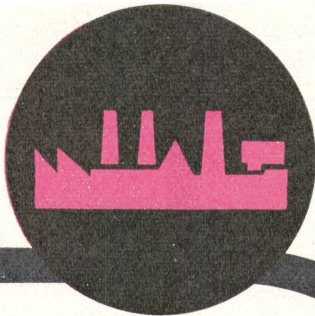

PYRALEN

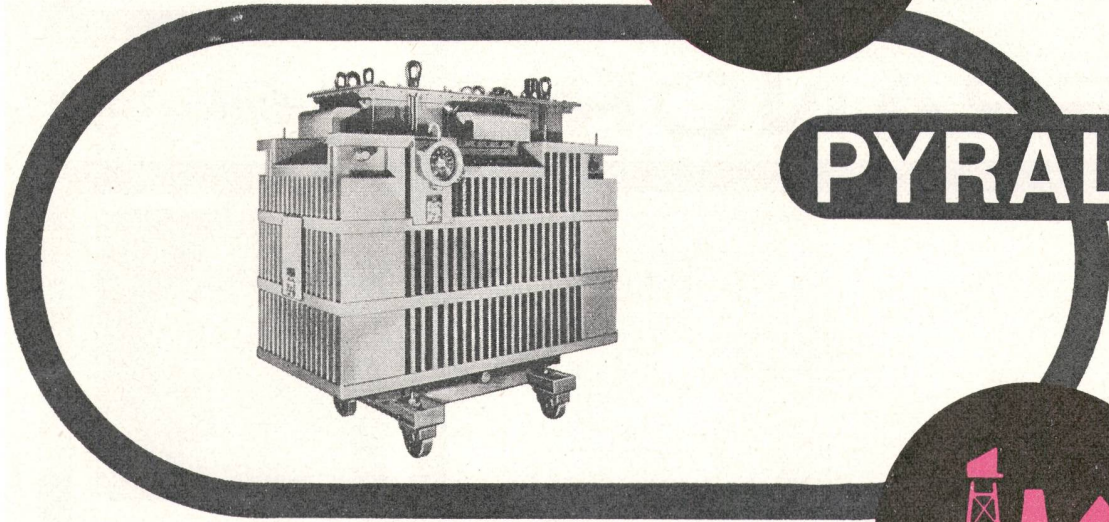

Flüssiges, flammwidriges Dielektrikum

Mit PYRALEN gefüllte Transformatoren bieten Sicherheit, Einfachheit und Wirtschaftlichkeit bei Installation und im Betrieb.

Einige Einsatzgebiete:

**Fabriken, Werkstätten
(Vielfachverteiler)**

Bergwerke (Untertag-Anlagen)

Schiffe, elektr. Lokomotiven

Warenhäuser

Öffentliche Gebäude, Theater, Kinos

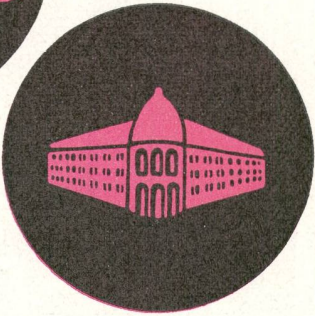
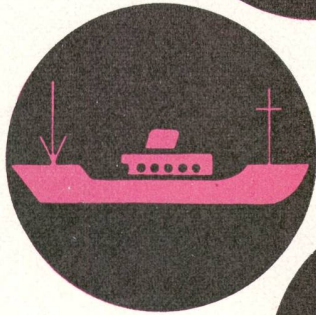

Auskünfte und Unterlagen erhalten
Sie durch:

ROBERT BINGGELI
Zürich - Zollikerberg
Tel. (051) 24 05 33

Vertreter der Société PRODELEC Paris



Scheinwerfer INFRANOR für Kunstwerke und Reklame-Beleuchtung. Zur Ausleuchtung von Grossbaustellen, Sportplatzbeleuchtung...

Rechteckiges Lichtbündel = volle Ausnutzung der Leistung und hoher Wirkungsgrad,

strikte Abgrenzung der Lichtbündel = Blendungsfrei für die Umgebung.

Strassenleuchten: INFRANOR öffentliche Beleuchtung

Hohe Leistung — Moderne Eleganz.

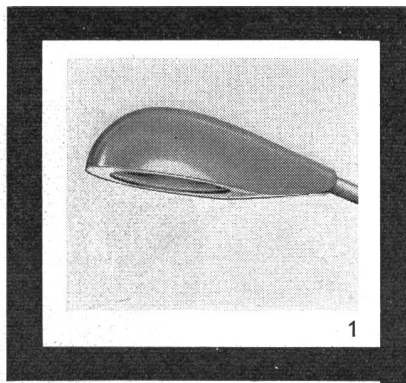

1

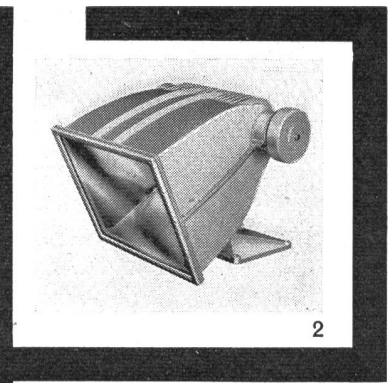

2

INFRANOR département *Eclairage*

Genève
23, route des Acacias
Tél. (022) 42 10 10

1) Strassenleuchte «DAUPHIN» für Hg Hochdrucklampen
1 × 125 W — 2 × 125 W — 1 × 250 W

2) Scheinwerfer Type R 2000 für Quecksilberdampf-Lampe 2 kW

3) Scheinwerfer Type P 1000 für Glühfaden-Projektionslampen bis zu 3 kW

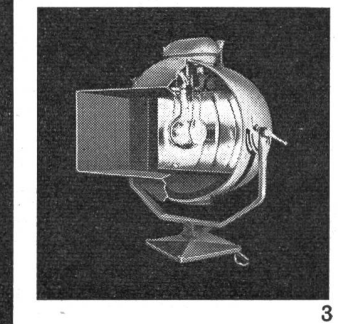

3

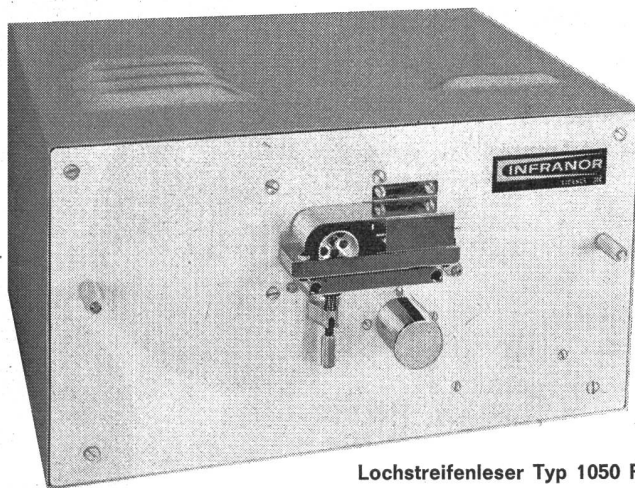

Lochstreifenleser Typ 1050 R

Photoelektrischer Lochstreifenleser mit elektronischem synchronisiertem Schritt-Vorschub

Band: Standard-Ausführung
8 Kanäle (auf Wunsch auch 5)
Ablese-Geschwindigkeit: 50 Zeichen pro Sekunde auf 50 Hz Netz synchronisiert. (Auf Wunsch grössere Ablese-Geschwindigkeit oder Aussen-Synchronisierung.)
Lese-Verstärker: 2 symmetrische Ausgänge pro Verstärker 0 — (— 24 V).

Zulässige Belastung: 300 Ohms
Antrieb des Bandes: Die Antriebs-trommel ist direkt an die Welle eines Motors im gedruckten Schaltungs-Verfahren angeschlossen. Abnutzung des Gerätes besteht praktisch nicht, dazu arbeitet es geräuschlos.

INFRANOR département *Automatisation*

23, route des Acacias Tél. (022) 42 10 10 Genève

Fabrikation
Miniaturrelais MR Codierschalter CDB
Photoelektrische Lochstreifenleser

Vertretungen
CFTH Compagnie Française THOMSON HOUSTON, Paris
SEA Société d'Electronique et d'Automatisme
Courbevoie / Seine
VOLTAM Compagnie des Transformateurs VOLTAM
Colombes / Seine
HARRISON Harrison Reproduction Equipment Ltd.
Farnborough / Hampshire
BELIX The BELIX Company Ltd. Electronic engineering
developments, Surbiton / England

Wir stellen auch andere Lochstreifenleser-Typen her.

Kommando- und Steuerschalter 10 A 500 V

Kommandoschalter Typ NL 10

Steuerquittungsschalter für Steueranlagen
in Kraftwerken und Industrie

- eingebaute Steuerquittungslampe
- Leuchtgriff aus Kunststoff in weisser, roter, gelber, blauer und grüner Farbe
- eloxiertes Aluminiumband in der Farbe der Schemastäbe, in den Griff eingelegt

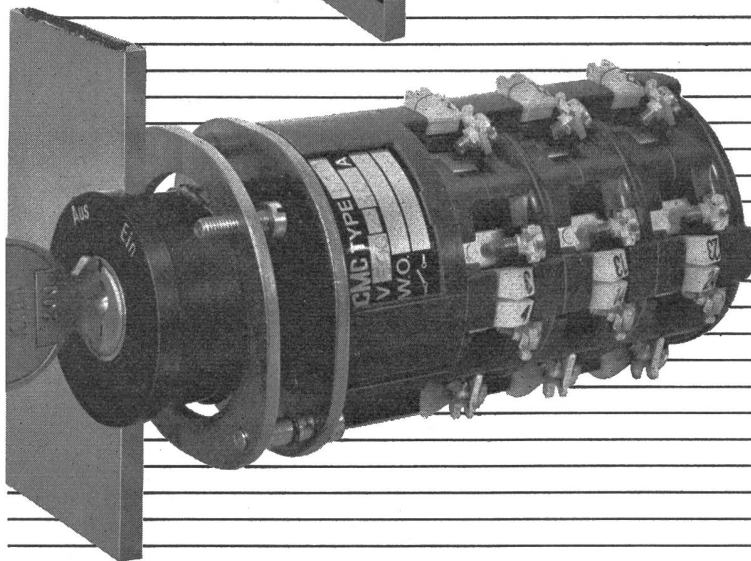
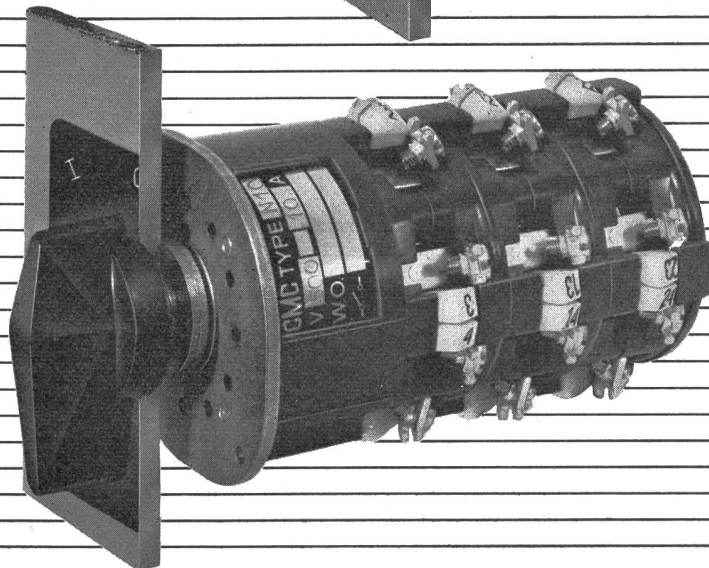
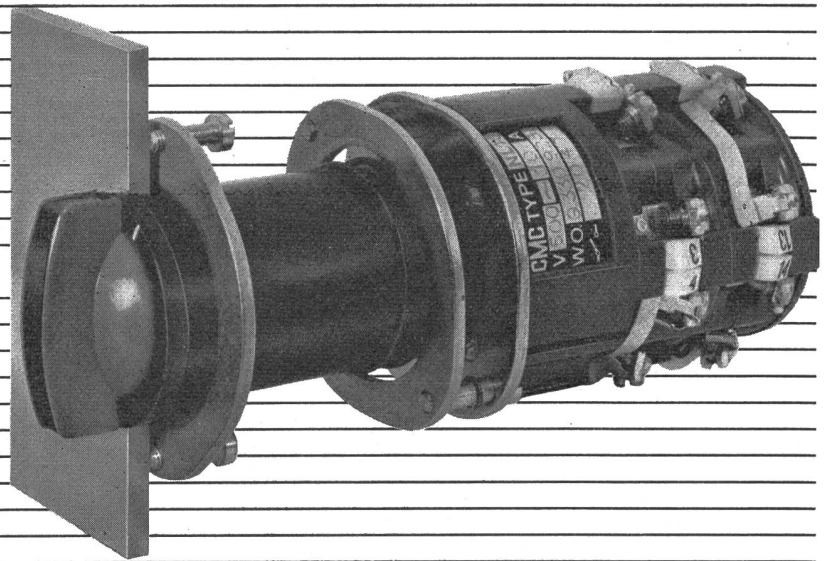

Steuerschalter Typ N 10

für Steuerungen von Werkzeugmaschinen
und Industrieanlagen

- 4 verschiedene Betätigungsgriffe und mit Schlüssel bedienbar
- mit schwarz eloxiertem, gravierbarem Frontschild 58 x 58 mm resp. 58 x 65 mm
- mit Rücklaufperre lieferbar

5393

CMC

Carl Maier & Cie, Schaffhausen

Fabrik elektrischer Apparate und Schaltanlagen

Telefon 053/5 61 31

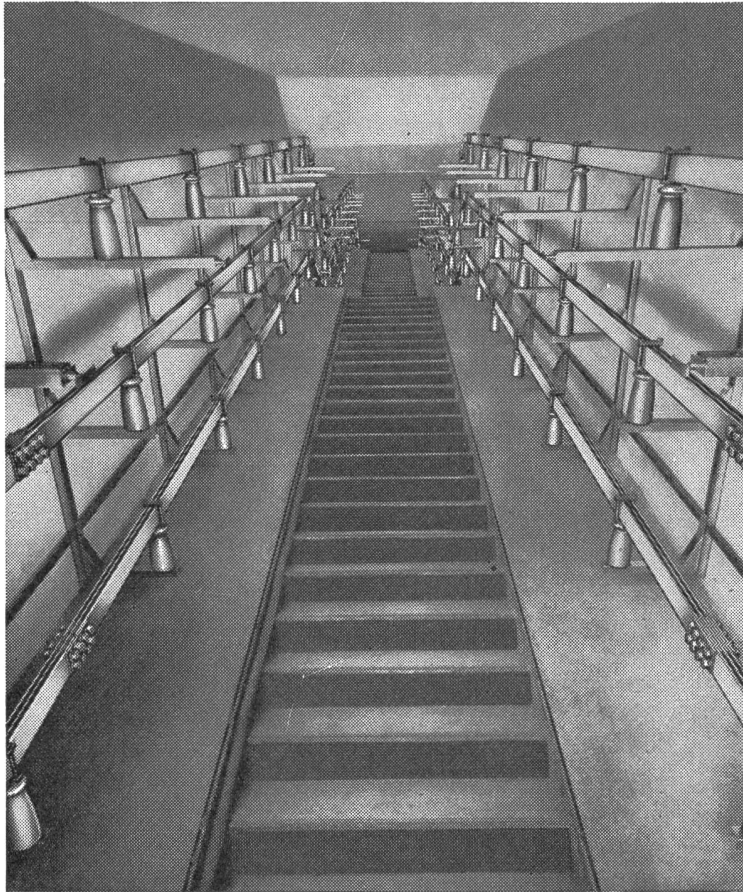

Misoxer Kraftwerke, Schienenkanal-
anlage, Zentrale Soazza mit etwa 1500
PEYER-ARALDIT-STÜTZEN
Projektierung und Bauleitung:
Elektrowatt AG, Zürich

PEYER- *ARALDIT- STÜTZISOLATOREN

für die Erstellung von Hoch- und Nieder-
spannungsschaltanlagen

* ARALDIT ist eine CIBA geschützte Marke



SIEGFRIED PEYER ING. + CO. ADLISWIL

Telephon 917777

Harze für die Elektrotechnik

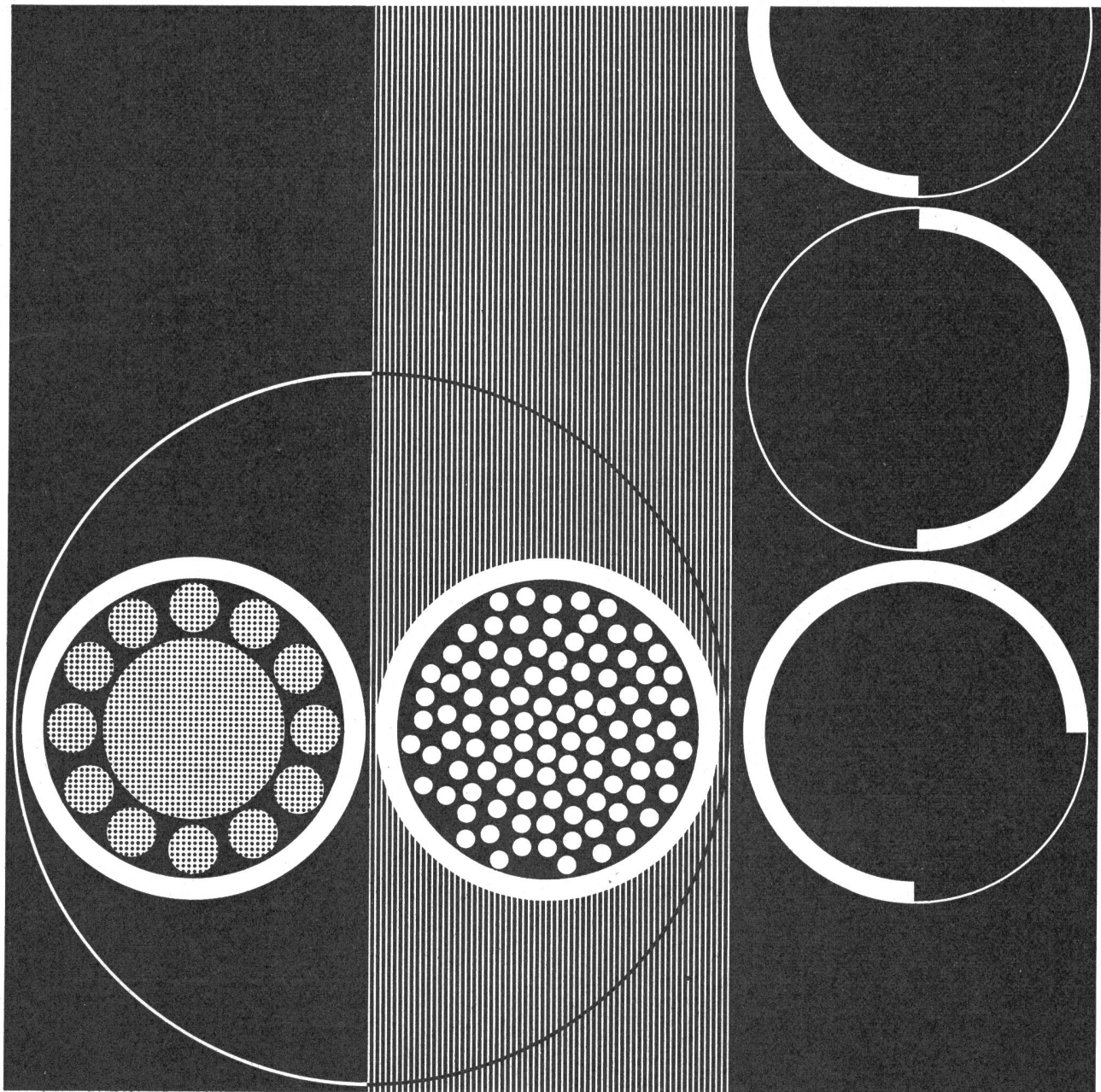

1302

C I B A

Dank ihrer physikalischen und chemischen Eigenschaften sind [®]Araldit-Harze die Werkstoffe der Wahl für die Elektroindustrie

Für Drucksachen, Anfragen sowie Beratung durch den technischen Dienst wenden Sie sich bitte an die Kunststoffabteilung der CIBA Aktiengesellschaft, Basel/Schweiz

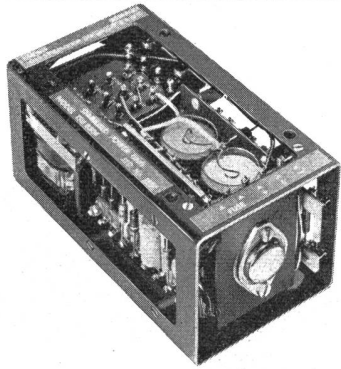

TSU-0500 0,5 Amp.

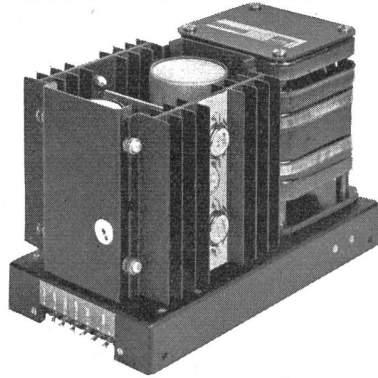

TSU-300 3 Amp.

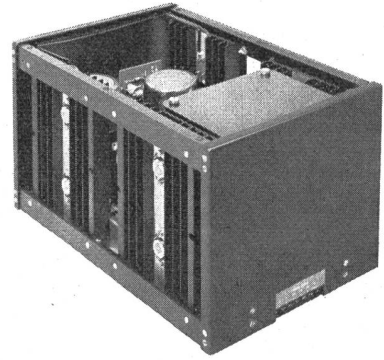

TSU-1000 10 Amp.

A.P.T. Transistor-Netzteile

| Modell | TSU-0500 | TSU-100 | TSU-200 | TSU-300 | TSU-500 | TSU-1000 |
|-----------------------|----------------------|----------------------|----------------------|----------------------|----------------------|----------------------|
| Ausgang | 0—0,5 Amp. 6—30 V | 0—1 A 6—30 V | 0—2 A 6—30 V | 0—3 A 6—30 V | 0—5 A 6—30 V | 0—10 A 6—30 V |
| Stabilisierungsfaktor | 500 : 1 | 1000 : 1 | 1000 : 1 | 1000 : 1 | 1000 : 1 | 1000 : 1 |
| Innenwiderstand = | 0,01—0,05 Ω | 0,01—0,05 Ω | 0,01—0,05 Ω | 0,008—0,04 Ω | 0,005—0,03 Ω | 0,002—0,01 Ω |
| 0—500 kHz ~ | < 0,5 Ω | < 0,5 Ω | < 0,5 Ω | < 0,5 Ω | < 0,3 Ω | < 0,2 Ω |
| Brumm + Rauschen | < 1 mV _{SS} | < 1 mV _{SS} | < 1 mV _{SS} | < 1 mV _{SS} | < 1 mV _{SS} | < 1 mV _{SS} |
| Temperaturkoeffizient | < 0,05 %/°C | < 0,02 %/°C | < 0,02 %/°C | < 0,02 %/°C | < 0,02 %/°C | < 0,02 %/°C |
| Umgebungstemperatur | —10 bis +45 °C | —10 bis +45 °C | —10 bis +45 °C | —10 bis +45 °C | —10 bis +45 °C | —10 bis +45 °C |
| Abmessungen cm | 7×14,3×7,6 | 14×16,5×8,9 | 14,7×22,9×10,2 | 15,9×24,1×10,8 | 15,9×27,9×19,1 | 19,7×35,9×23,2 |
| Gewicht | 0,9 kg | 2,6 kg | 4,2 kg | 5 kg | 5,9 kg | 15,9 kg |
| Preis in Fr. | 370.— | 510.— | 725.— | 930.— | 1150.— | 1740.— |

Die Ausgangsspannung ist fest einstellbar im Bereich 6—30 V. Der Regelverstärker, in gedruckter Schaltungstechnik und als Einschub ausgeführt, ist fernsteuerbar zwecks Eliminierung des Spannungsabfalls auf der Lastleitung (grössere Einheiten).

Der automatische Überlastungsschutz begrenzt den Ausgangsstrom und bringt die Ausgangsspannung sofort auf Null, sobald dieselbe zu fallen beginnt. Eine Schmelzsicherung gibt zusätzlichen Schutz. Die Ausgangsklemmen sind vom Gehäuse isoliert für eine Betriebsspannung von ± 500 V. Alle Daten werden eingehalten bei Netzspannungsschwankungen von ± 10 %, von Leerlauf bis Vollast, und im gesamten Umgebungstemperaturbereich von — 10 bis +45 °C.

Preise verstehen sich franko, verpackt, verzollt und inkl. Wust. (Änderungen vorbehalten).

Generalvertretung für die Schweiz:

SILECTRA

VERKAUF VON ELEKTRISCHEN UND ELEKTRONISCHEN MESSGERÄTEN

G. GLATZ & CO.

ZÜRICH 36 POSTFACH

TELEPHON (051) 33 03 38

VERKAUF VON ELEKTRISCHEN UND ELEKTRONISCHEN MESSGERÄTEN



ALBIS - Telefon
auch bei der
Nestlé Alimentana S. A.
Vevey

Für ein Unternehmen mit so weltweiten Beziehungen, wie sie das Haus Nestlé pflegt, spielt der rasche und zuverlässige Nachrichten-Austausch eine massgebende Rolle.

Wir freuen uns daher ganz besonders, dass wir für das neue Verwaltungszentrum in Vevey mit der Erstellung einer ALBIS-Motorwähler-Telephonanlage betraut wurden. Die Zentrale wurde in Zusammenarbeit mit der Telephondirektion Lausanne nach den besonderen betrieblichen Gegebenheiten des Unternehmens gebaut und für den Anschluss von 50 Amtsleitungen und 900 internen Teil-

nehmerstationen ausgerüstet. Zusätzliche ALBIS-Anlagen, wie Chefstationen für die individuelle Bedienung bevorzugter Teilnehmer, eine Telefon-Konferenz-Schaltung und ALBIS-Büro-Lichtruf dienen der weiteren Nachrichten-Uebermittlung.

Jedes Unternehmen weist betriebsbedingte Eigenheiten in seiner Organisation auf; die hervorragende technische Konzeption der ALBIS-Telephon-Anlagen und deren sprichwörtliche Zuverlässigkeit erlauben unseren Fachleuten, auch Ihre betrieblichen Nachrichtenprobleme zu lösen.

ALBISWERK ZÜRICH A.G. ZÜRICH 9/47
Vertretungen in Bern, Lausanne und Zürich

PUROVAC — Eine neue Staubsaugermarke mit altem Weltruf!

Das ist kein Märchen sondern für Sie wertvolle Wirklichkeit!

Denn ab heute werden wir unsere hochqualitativen Staubsauger nicht mehr unter der Marke ERRES sondern unter der Marke PUROVAC verkaufen.

PUROVAC—hergestellt in Holland in den modernsten Staubsaugerfabriken, für SIE die unbestrittene Garantie der elegantesten, leistungsfähigsten Maschinen. Fr. 325.— PUROVAC—der Staubsauger den sich jede Hausfrau wünscht.

In den Fachgeschäften erhältlich.



Generalvertretung:

Walter Jenny

ERRES + PUROVAC-

Service

Langstrasse 62 Zürich 4/26

PUROVAC

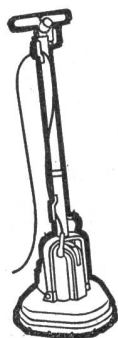

PUROVAC
3-Scheibenblocher
RH 1120,
SEV-geprüft
Gewicht: ca. 12 kg
Mit 3 Bürsten und 3
Filzscheiben Fr. 398.—



PUROVAC
Handstaubsauger
HA 2706 SEV-geprüft
Sehr beliebt, da jeder-
zeit griffbereit, kom-
plett mit Zubehör nur
Fr. 139.—

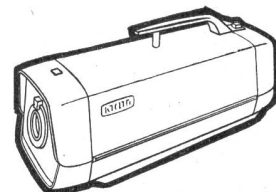

PUROVAC
Schlittenstaubsauger RH 1050
SEV-geprüft
Ein Qualitäts-Staubsauger zu einem
Preis der für jedermann erschwing-
lich ist
Fr. 198.—

SA DES CABLERIES ET TREFILIERIES DE COSSONAY

CÂBLE A GAZ

GASKABEL

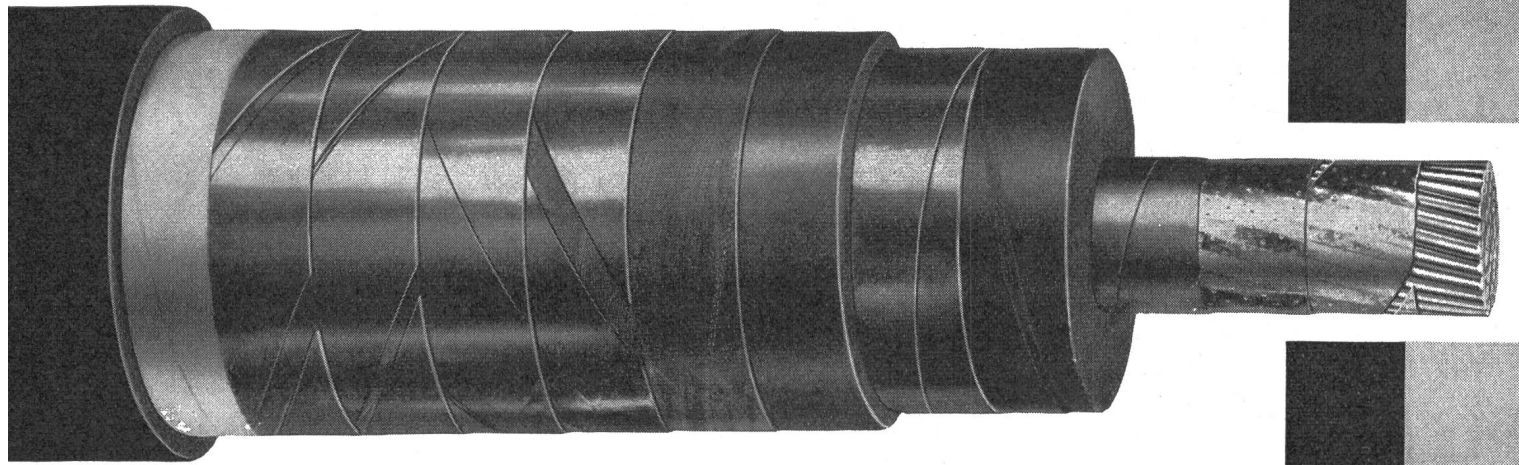
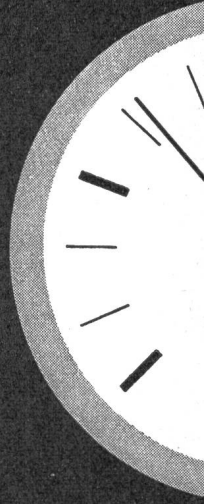
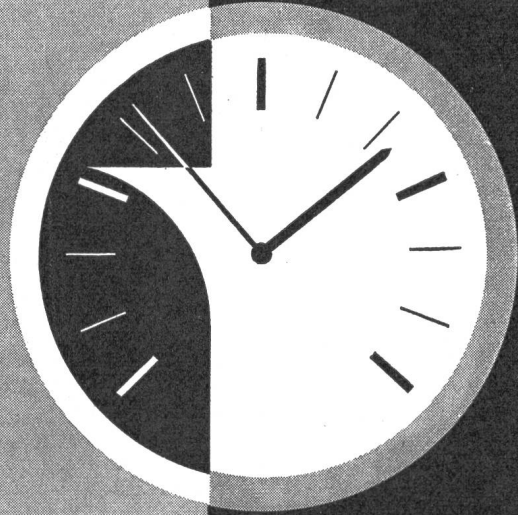

COSSONAY

Wer rechnet, wählt Electrona-Dural-Batterien

Die entscheidenden Vorzüge:

Statt der bisher für Traktionsbatterien üblichen Gitter- und Panzerplatten sind Electrona-Dural-Batterien mit Doppelröhrenplatten ausgerüstet. Diese patentierte Konstruktion ist nicht nur gewicht- und raumsparend, sondern übertrifft die gewöhnlichen Traktionsbatterie-Typen auch beträchtlich in Bezug auf

Lebensdauer und Leistung. Electrona-Dural-Platten werden in soliden Hartgummikasten eingebaut und lassen sich in jedes Elektrofahrzeug ohne jede Veränderung an Fahrzeug oder Batterietrog montieren. Electrona-Dural-Batterien halten weit über 1500 Entladungen aus; bei gleicher Zellengröße ist die Leistung gegenüber Gitterplatten

um ca. 20 % höher, gegenüber Panzerplatten sogar um 60 %! Electrona-Dural-Batterien haben mit den Kästen dicht vergossene Deckel, fest verlötete Pole und Bleiverbinder. Daher saubere, trockene Batterien — keine Säurespritzer, keine Korrosion — denkbar einfache Reinigung und hohe Betriebssicherheit, kleinster Wartungsaufwand!



B+C4

Jetzt auch im Abonnement!

Dank der überlegenen Qualität können Electrona-Dural-Batterien nun auch im Abonnement geliefert werden. Das Abonnement ist nicht nur rentabler als der Kauf — es garantiert Ihnen auch einen fachgemässen, regelmässigen Service.

Verlangen Sie genaue Unterlagen mit Erfahrungswerten aus der Praxis.

Electrona SA., Accumulatorenfabrik, Boudry/NE, Tel. 038/6 42 46



HAEFELY

420 kV Messwandler



Foto: Spannungswandler 420 kV
in einer schweizerischen Verteilstation

EMIL HAEFELY & CIE AG
BASEL

Für die elektrische Energieverteilung liefern wir Strom- und Spannungswandler, Messgruppen, Kopplungselemente für TFH, Hochspannungs-Durchführungen sowie Hoch- und Niederspannungs-Kondensatoren.

Für die Prüfung elektrischer Hochspannungsapparate liefern wir vollständige Ausrüstungen für Hochspannungs-Prüffelder und -Laboratorien.

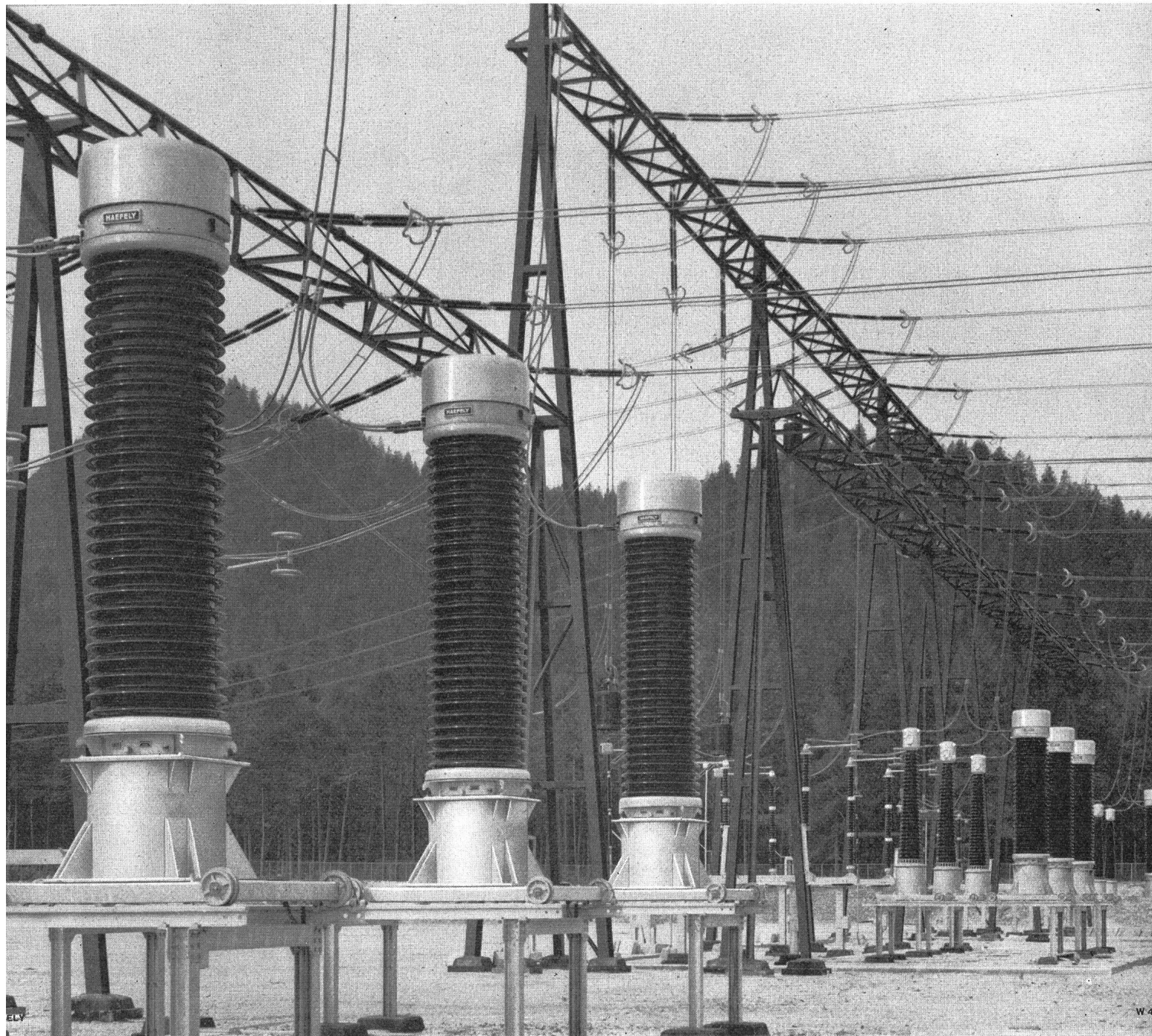
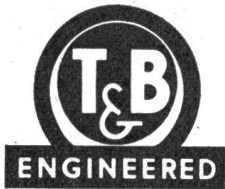

TY-RAP

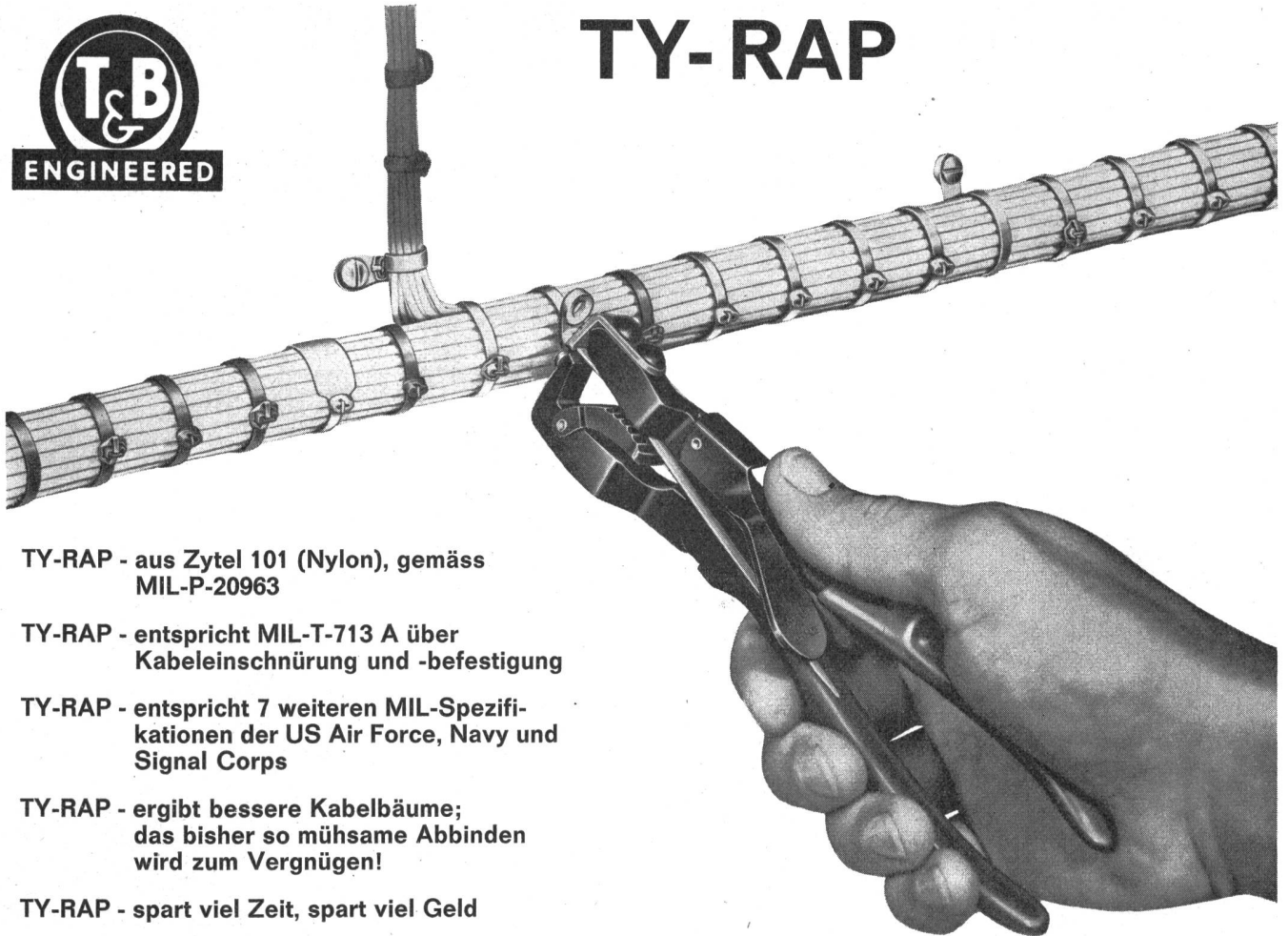

- TY-RAP - aus Zytel 101 (Nylon), gemäss MIL-P-20963
- TY-RAP - entspricht MIL-T-713 A über Kabeleinschnürung und -befestigung
- TY-RAP - entspricht 7 weiteren MIL-Spezifikationen der US Air Force, Navy und Signal Corps
- TY-RAP - ergibt bessere Kabelbäume; das bisher so mühsame Abbinden wird zum Vergnügen!
- TY-RAP - spart viel Zeit, spart viel Geld

Der TY-RAP der Firma THOMAS & BETTS CO Elizabeth, N. J., ist ein Kabelband aus Nylon, speziell entwickelt für besseres, billigeres und schnelleres Abbinden von Kabelbäumen. Die gesamte amerikanische Industrie hat TY-RAPS sofort mit grosser Begeisterung aufgenommen.

Der TY-RAP entspricht den verschiedensten MIL-Vorschriften und ist darum für militärische Geräte und Flugzeugverkabelungen zugelassen. Alle TY-Raps sind mit oder ohne Befestigungsöse erhältlich. Weitere Zubehöre — z. B. Montageplatten und Bezeichnungsschilder — helfen Ihnen, Ihr jetziges grosses Lager an verschiedenen Kabelbriden auf ganz wenige Artikel zu reduzieren.

Eine handliche Montagezange macht das bisher so mühsame Abbinden zum Vergnügen und ergibt einen unvergleichlich festen Kabelstamm. Im Vergleich mit Schnur liegt der Preis für das TY-RAP-Kabelband höher; trotzdem werden Sie ganz erhebliche Einsparungen erzielen, denn:

**Die Zahl der Abbindstellen reduziert sich um einen Drittel!
Der Zeitaufwand pro Abbindestelle beträgt nur noch die Hälfte!**

Ein einziges Beispiel: Für den B-52-Langstreckenbomber wurden 16 000 TY-RAPS verwendet. Das ergab pro Flugzeug eine Kosteneinsparung von Fr. 2700.— gegenüber der veralteten «konventionellen» Kabelverschnürung.

TY-RAPS können in 10 verschiedenen Farben geliefert werden. Damit haben Sie endlich die Möglichkeit eines Farbcodes für jeden einzelnen Kabelzweig.

Unser Spezialprospekt mit Preisliste und Mustern liegt für Sie bereit.

Generalvertretung für die Schweiz:

Jacques baerlocher ag

Zürich 1

Nüscherstrasse 31

Telephon (051) 25 09 36

THOMAS & BETTS

LICHT

GESTERN

Mit einer Bogenlampe, einem elektrischen »Leuchtapparat«, wie man damals sagte, begann es:

Im Jahre 1862 nahm das Haus Siemens erstmals die Leuchtenherstellung in sein Programm auf. Schlag auf Schlag folgten Verbesserungen und Erfindungen. Wissenschaftler und Ingenieure unseres Hauses erschlossen der elektrischen Beleuchtung immer neue Anwendungsgebiete.

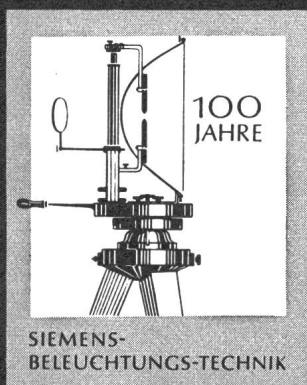

UND HEUTE

Wenn heute in Athen und Teheran, Mailand oder Bangkok die Straßen in helles Licht getaucht sind,

wenn sich heute im neuen Salzburger Festspielhaus der Vorhang hebt und das Geschehen auf der Bühne durch automatisch gesteuerte Lichteffekte gesteigert wird,

wenn im Stadion von Kairo Flutlichtscheinwerfer oder wenn auf dem Bahnhofplatz in Stuttgart Großflächen-Spiegelleuchten die Nacht zum Tag machen, wenn in tausend und aber tausend Büros und Werkstätten der Mensch am Schreibtisch oder an der Maschine das richtige »Lichtklima« hat, dann spiegelt sich hier und in ungezählten Anlagen überall auf der Welt die reiche Erfahrung des Hauses Siemens auf allen Gebieten der Licht- und Beleuchtungstechnik.

*Das Haus Siemens - Ihr erfahrener Partner in allen Fragen
der **Beleuchtungs-Technik***

Siemens
Zürich

Bern

Elektrizitätserzeugnisse AG
Lausanne



TL-F

Die
Fluoreszenzlampe
mit Innenspiegel

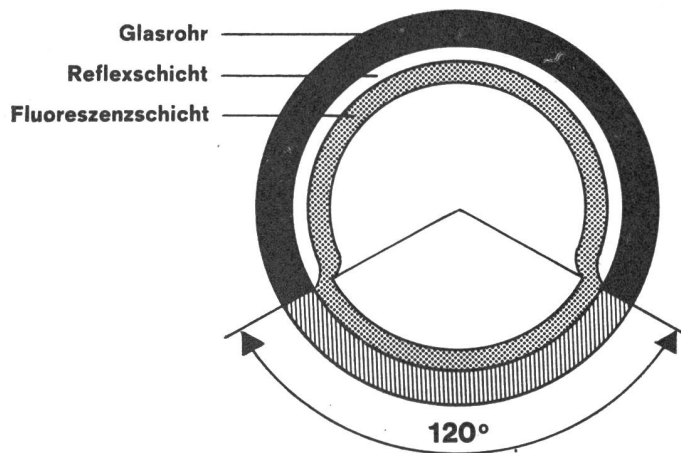
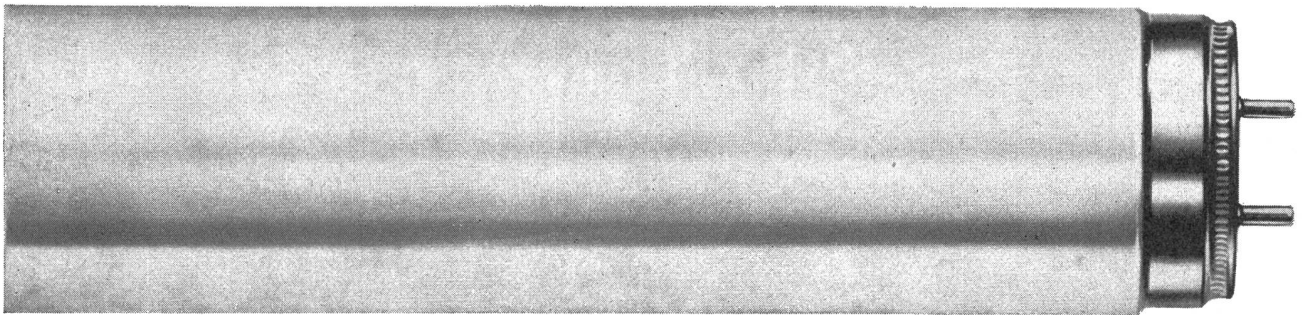

Trotz Staub und Schmutz annähernd gleichbleibende Beleuchtungsstärke. Weniger Reinigung, deshalb kleine Unterhaltskosten. Auswechselbar gegen Standard TL-Lampen.

TL-F, die wirtschaftliche Fluoreszenzlampe für Industrien mit staubigem Betrieb. TL-F Lampen eignen sich auch dort wo der Platz für separate Reflektoren fehlt, so z. B. in Vitrinen, Schränken, Theken, Schaufenstern etc.

PHILIPS - Vorschaltgeräte. Entgegen der konventionellen Ausführung sind alle PHILIPS-Geräte mit geschlossenen, polyestergefüllten Gehäusen versehen. Daraus ergeben sich kleine Dimensionen, vorzügliche Wärmeableitung, lange Lebensdauer, grosse Brummfreiheit und hohe Widerstandsfähigkeit gegen Feuchtigkeit.

PHILIPS-Lampenfassungen sind robust und so konstruiert, dass die Lampen sehr leicht eingesetzt werden können. Der Rotor und die kräftigen Kontaktfedern gewähren auch bei starker Erschütterung einen störungsfreien Betrieb und sichern die Lampe vor dem Herausfallen.

PHILIPS-Starter sind wegen ihrer Qualität und hohen Betriebssicherheit bekannt. Die Lampen werden rasch und sicher gezündet und erreichen deshalb eine hohe Lebensdauer. Für die meisten TL-Lampen kann der Universalstarter S 10 verwendet werden.

PHILIPS

Philips AG, Abt. Philora, Zürich 3
Edenstr. 20, Tel. 051/25 86 10 u. 27 04 91

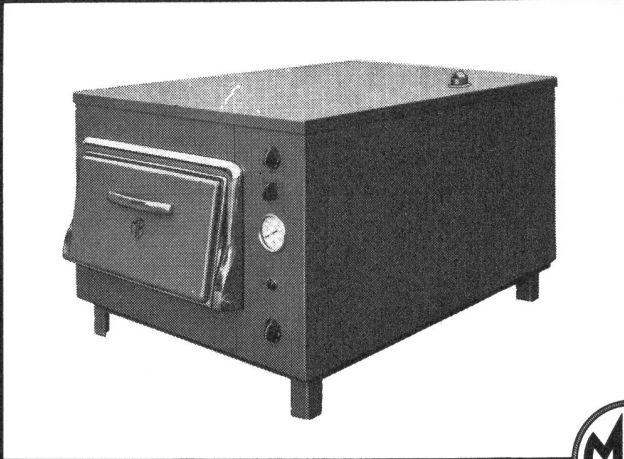

MLB-Bauern-Brotbackofen –
erleichtert die Arbeit – ist immer
betriebsbereit – ist günstig im
Preis.



MLB-Fleischkäse-Backofen auf
Wunsch auch mit Infrarot-Grill,
Laufwerk und Bratspiess.

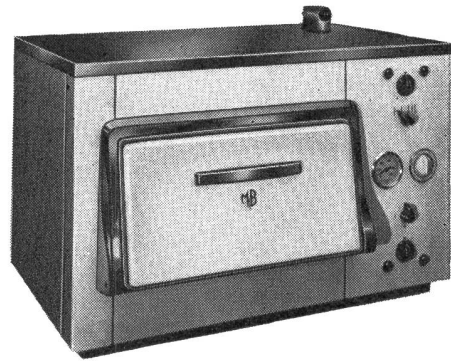

MLB-Speise- und Tellerwärmer
alleinstehend oder für Einbau
in allen Grössen mit Thermo-
staten.

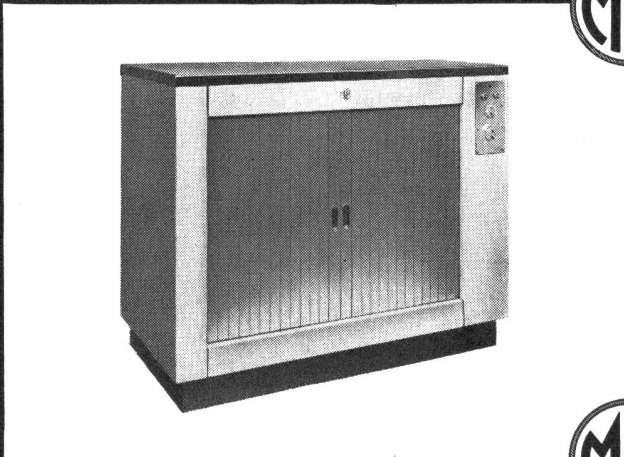

Unser Fabrikationsprogramm:

| | |
|----------------------------|-------------------------|
| Für Metzgereien: | Für Grossküchen: |
| Kipp-Kochkessel | Elektrischer |
| Fleischkäse-Backofen | Kipp-Kochkessel |
| | Kipp-Bratpfannen |
| Für Landwirtschaft: | Wärme-Schränke |
| Futterkocher | Gross-Rechauds |
| Bauern-Brotbackofen | Bains-Marie |

Max Bertschinger & Co.

Lenzburg

Telefon (064) 8 27 12

Coupon

(gratis und unverbindlich)

Name _____

Strasse _____

Ort _____

Interesse für _____

Bulletin
SEV

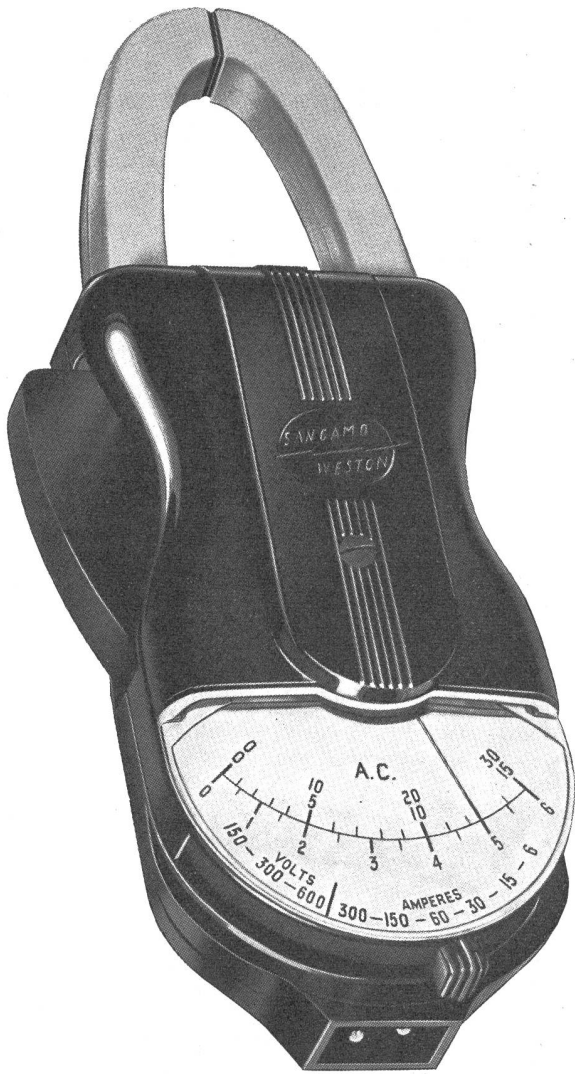

**Pince
ampèremétrique
voltmétrique**

**Sangamo
Weston
Grande-Bretagne**

Fr. 140.—



ICHA

Représentant exclusif pour la Suisse **METRAVEL S. A.** Av. de Champel 5, Genève (022) 25 12 37

Relais temporisés électropneumatiques Agastat USA

- 5 gammes de temporisations réglables, de 0,1 S. à 15 mm
- Temporisation à l'enclenchement ou au déclenchement
- Recyclage instantané
- Etanchéité à la poussière
- Contacts disponibles pour circuits commandés
- Coupent directement 1'150 VA.



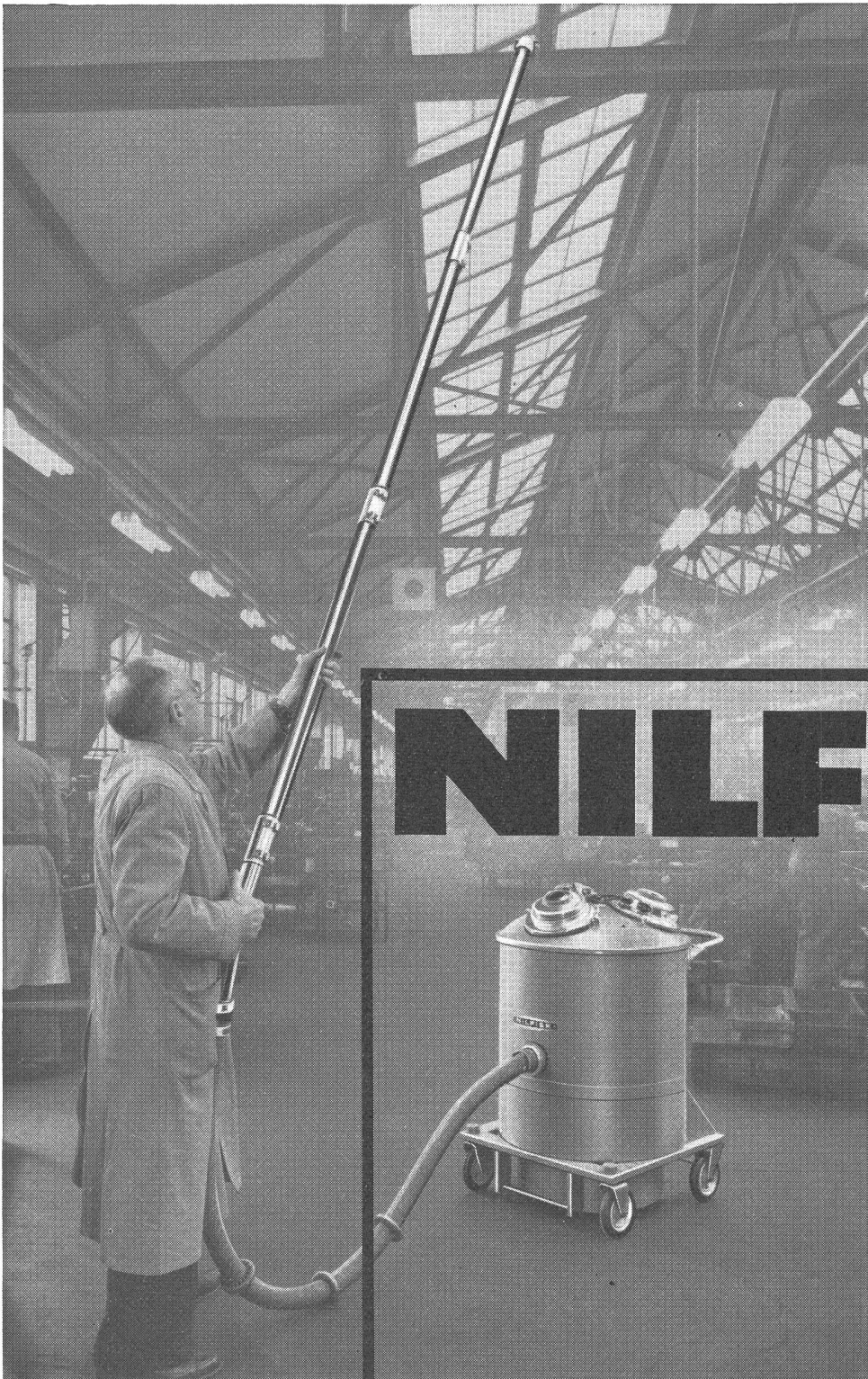

NILFISK

INDUSTRIE-STAUBSAUGER

garantieren
eine staubfreie, neuzeitliche
Betriebsreinigung.

- 4 Modelle mit 1-3 Motoren
- weltberühmt durch enorme Saugleistung — dank dem Zyklonsystem
- über 110 Spezial-Zubehörteile, abgestimmt auf alle Industriebelange
- eine sprichwörtlich hohe Lebensdauer
- hochwertige Ausführung und äusserst geräuscharm
- interessante Preisgestaltung.

NILFISK Industrie-Staubsauger sind in 73 Ländern in Hotels, Krankenhäusern, Theatern, Warenhäusern, Kirchen, Museen, Schulen und in allen Industrien tausendfach erprobt.

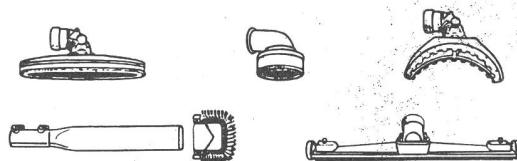

Auskunft und Prospektmaterial durch die

NILFISK AG.,

Limmatquai 94 Zürich 1
Tel. (051) 34 53 50

Unimatic

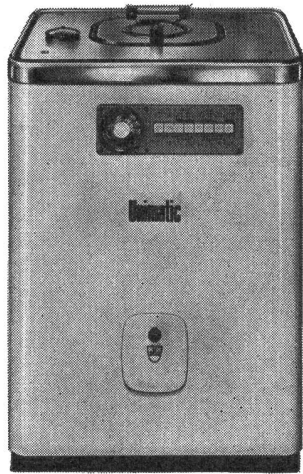

Wenn Sie das Beste wollen, wählen Sie die vollautomatische Waschmaschine Unimatic. Sie vereint unübertroffene Qualität und modernsten Komfort. Angenehm und sicher ist

die Tastenbedienung, praktisch und von den Frauen hochgeschätzt die Obeneinfüllung. Unimatic für höchste Ansprüche. Verzinkelei Zug AG, Zug, Telefon (042) 4 03 41





MESSGERÄTE

Garantie für Qualität

VCH-4-202-ZA

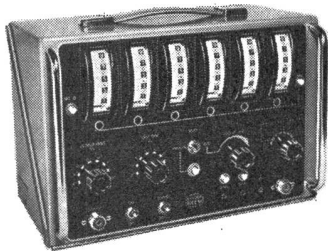

Transistorisierte Zählgeräte für die Messung von Impulsen, Frequenzen, Periodendauer und Zeitintervallen.
Frequenzen: Typ 9908-00: 1 MHz.
Typ 9907-00: 100 kHz.



In-line-Anzeigegerät Typ 9917 für Fernablesung der Messresultate an den Zählgeräten Typen 9908-00 oder 9907-00

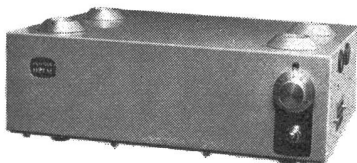

Impulsumsetzer für Drucker Typ 9916 für Anschluss an Zähler Typ 9908-00 und 9907-00

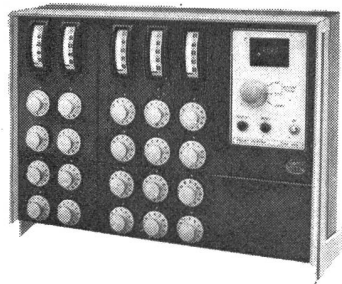

Vorwahl-Zählgerät Typ 9912 max. Zählfrequenz 10.000 Impulse/Sek. Durch Zuschaltung von Ausbaueinheiten der Typen 9913, 9914 und 9915 können Zählkapazität und Vorwahlmöglichkeit erhöht werden.



Photoelektrische Systeme

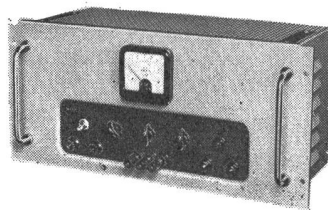

Stabilisiertes Netzgerät Typ 8619
0-350 V 0-150 mA-

Transistorisierter Stabilisator Typ 8623
1-32 V- 0-2,5 A-

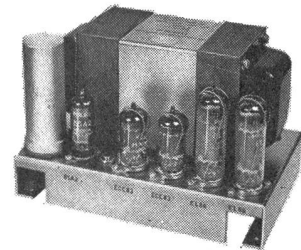

Stabilisiertes Netzgerät Typ 8630
200-250 V- 0-100 mA-

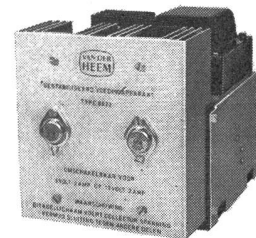

Transistorisierter Stabilisator Typ 8622
6 oder 12 V- 0-3 oder 0-2 A



Den Haag - Holland

Vertretung für die Schweiz:
**INGENIEURBURO DAM
ZÜRICH**

Wehntalerstr. 245, Telephon (051) 57 59 22

flexible Cellpack Elektro- Isolationen

für die Wärmeklassen A, E, B, F
und H

Wir liefern flexible Elektro-
Isolationen für

Grossmaschinenbau
Motorenbau
Elektroapparate-Fabrikation
Schwachstromindustrie
Elektronik

Unser vollständiges Programm
umfasst vor allem auch Kombina-
tionen mit neuesten Kunststoffen.

Cellpack A.G.
Wohlen (AG), Tel. 057/62244



Isolants électriques souples Cellpack

pour classes de température
A, E, B, F et H

Nous livrons des isolants
électriques souples pour
Construction de grandes
machines
Construction de moteurs
Fabrication d'appareils électriques
Industrie du courant faible
Électronique

Notre programme complet
comprend notamment des com-
binaisons avec des matières
synthétiques les plus récentes.

Cellpack S.A.
Wohlen (AG), tél. 057/62244



Butterfly Heizöfen
in 7 Farben:

gelb
rot
blau
grün
weiss
perlgrau
schiefergrau

Therma

mit Regelstecker

Fr. 81.-

Therma AG
Schwanden GL

sinnvoll rationalisieren ... dann Endress + Co. - Regeltechnik

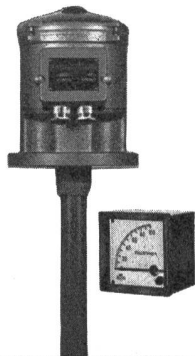

Elektronische Füllstandanzeiger nach dem kapazitiven, konduktiven, radioisotopischen und elektromechanischen Prinzip für Medien aller Art. Automatische Anzeige. Zuverlässige Mess- und Steuerungseinrichtungen für füllstandabhängige Steuerungen. Grenzstandanzeigen und kontinuierliche Messungen.
Fabrikat: Endress + Hauser GmbH. + Co. Lörrach/Baden

Magnetventile
in Durchgangs-, Zwei-, Drei- und Vierwege-Ausführung für neutrale und aggressive Durchflußmittel bis NW 400 mm, für Drücke vom Vakuum bis 400 atü. Einsatzbewährte Steuergeräte für alle industriellen Anwendungsfälle.
Fabrikat: Buschjost OHG Bad Oyenhausen

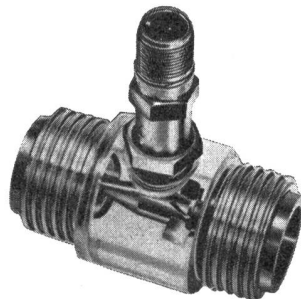
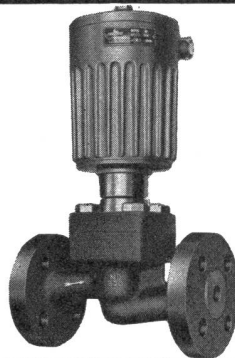

De Havilland-Pottermeter, Präzisions-Durchflussmesser für höchste Genauigkeitsansprüche. Rotor-Prinzip, ohne mechanische Meßwertübertragung. Meßgenauigkeit bis 0,1 % Temperaturbereich -270 bis $+820^{\circ}\text{C}$ druckunabhängig, Analog- oder Digitalanzeige.
Fabrikat: De Havilland

Durchflussregler und Durchflussbegrenzer
Einstellbereich:
7,5 ccm/min bis 100.000 l/h für Flüssigkeiten
25 ccm/min bis 40.000 l/h für Gase
Anschluss 1/8" bis 6"
Gapmeter als Durchflussmengen-Messer nach dem Schwebekörperprinzip zur Messung von Flüssigkeiten und Gasen, Größen von 1/8" bis 1" Rohrdurchmesser.

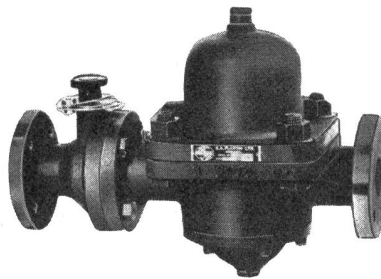

G.H. Endress + Co. Mess- und Regeltechnik Reinach/BL
Herrenweg 14 - Telefon (061) 82 61 86
ILMAC 1962 Halle 3 Stand 336

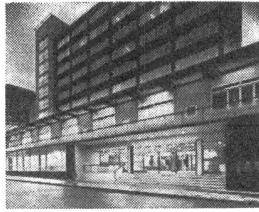

Im Mullard-Haus, einem ultramodernen Gebäude, befindet sich die Geschäftsleitung. Es birgt auch ein eigenes elektronisches Zentrum, Ausstellungs- und Demonstrationräume, sowie ein Privat-Kino und Theater.

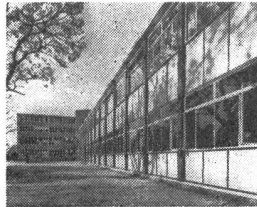

Das Mullard Forschungslaboratorium in Salfords leistet einen grossen Beitrag zum guten Ruf der Mullard-Produkte.

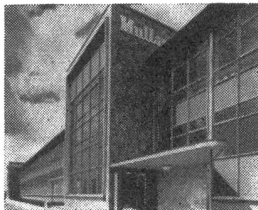
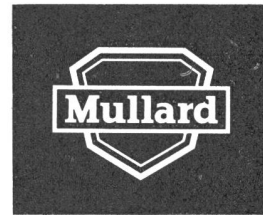

Simonstone wurde extra gebaut für die Herstellung von Fernseh-Bildröhren. Diese Fabrik zählt zu den modernsten der Welt.

Was bedeutet ein Name ?



Das Southampton-Werk war eines der ersten in England für die Massenfabrikation im Halbleiter-Sektor.

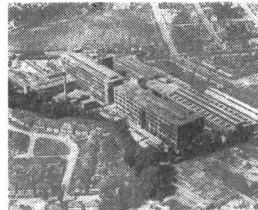

Mitcham ist das Produktionszentrum für gasgefüllte Röhren, Spezial-Kathodenstrahlröhren und das Entwicklungszentrum für die meisten Mullard elektronischen Fabrikate.

Der Name MULLARD bedeutet die grösste Fabrikations - Organisation im Britischen Commonwealth, welche 17 Fabriken und ein Forschungs-Laboratorium vereinigt, für die Fabrikation von Radoröhren, Halbleitern, magnetischen Bauteilen.

Das Blackburn-Werk produziert den Hauptanteil von Mullard Feindraht-Glas- und Empfänger-Röhren.

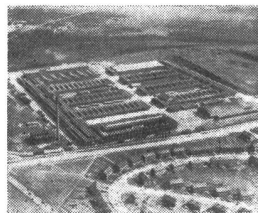

Besuchen Sie uns am Stand Nr. 59 Mustermesse Halle 9 vom 15. bis 20. Oktober 1962 an der British Electronic Component & Instrument Ausstellung in Basel.



MULLARD OVERSEAS Ltd., Torrington Place, London W. C. 1

Vertreten in der Schweiz durch:

MATERA AG, Leonhardstrasse 37, Basel, für Röhren, Dioden, Halbleitern

Walter Blum, Höggerstrasse 115, Zürich 10/37, für Komponente

Verschiedene unserer Modelle wurden mit der
 Anerkennungsurkunde «Die gute Form» ausgezeichnet

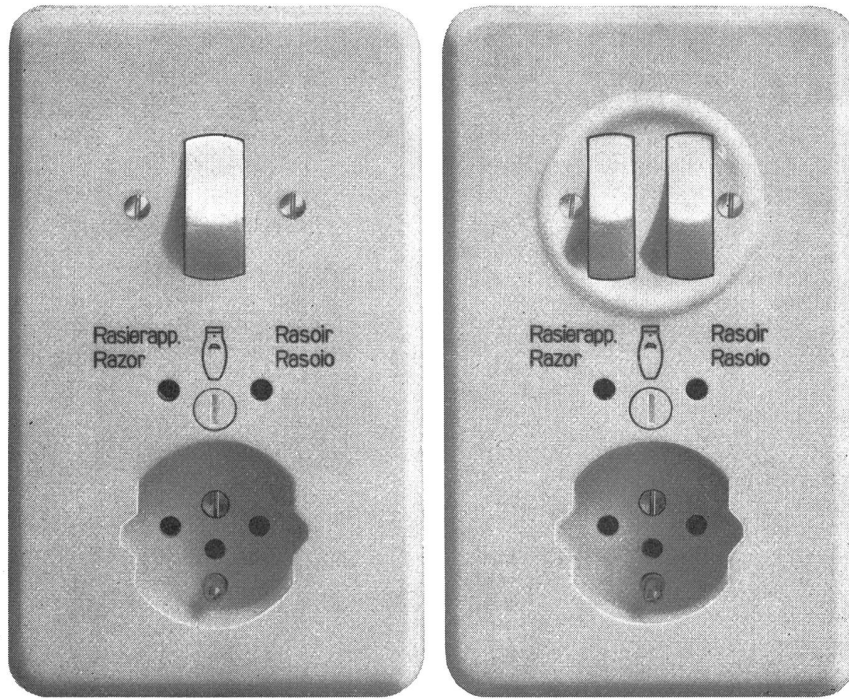

Wippschalter,
 Rasiersteckdose und
 Steckdose mit
 Schutzkontakt
 kombiniert,
 für Unterputzmontage



7541/72023 SPR Pmi mit Isolier-
 presstoff Abdeckplatte crème-
 weiss (Farbe 61) oder
 elfenbeinfarbig (Farbe 62)

7140/72023 SPR Pmi
 mit Isolierpresstoff
 Abdeckplatte crème-weiss
 (Farbe 61)
 oder elfenbeinfarbig
 (Farbe 62)

Grösse I-I Pmi 88 x 146 mm

Adolf Feller AG Horgen

MAAG-BODENDOSEN

in 3 Grösstentypen für alle Bodenanschlüsse.

Rohraufsatz mit Grundplatte für freistehende Anschlüsse an Pulte, Maschinen usw.

Verlangen Sie Spezialprospekt!

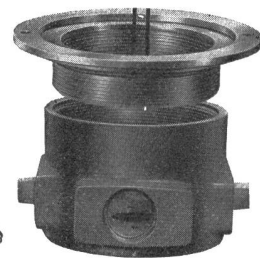
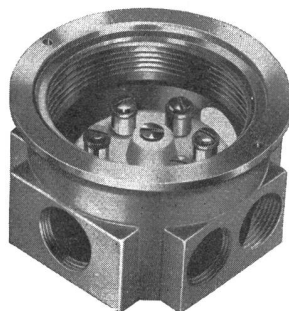

GOTTFRIED MAAG
 FABRIK ELEKTR. APPARATE
 ZÜRICH FRAUENFELD

Sicherheit durch Qualität

Seit siebzig Jahren werden SUHNER-Kabel als schweizerische Qualitätsprodukte auf dem einheimischen und ausländischen Markt geschätzt.

Wir fabrizieren vom 0,05mm dünnen Kupferdraht bis zum dicksten Starkstromleiter Drähte und Kabel für sämtliche Verwendungszwecke.



Kabel-, Kautschuk-, Kunststoff-Werke

SUHNER+CO
HERISAU **AG**

Gebrüder Rüttimann Zug

AKTIENGESELLSCHAFT FÜR ELEKTRISCHE UNTERNEHMUNGEN

- Hochspannungsleitungen bis 380 000 Volt
- Transformatorstationen
- Ortsnetze - Kabelanlagen
- Telephonlinien
- Bahnleitungen
- Schwebbahnen

AGRO-Anschlussnippel und Muffen für Metaplastschläuche in neuer Ausführung



Die zugentlastende Stabilisierungshülse bietet Gewähr für:

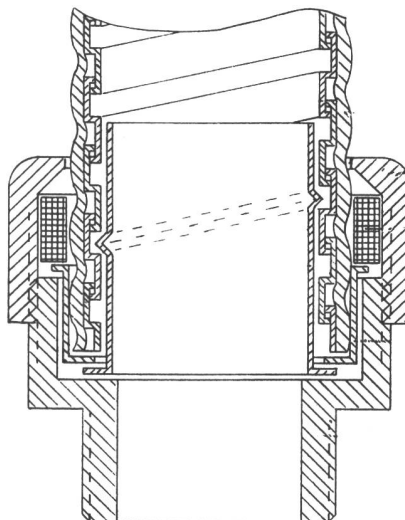

1. Ein Ausreißen der Schläuche auch ohne Anzug der Mutter unmöglich.
2. Erstellt einen einwandfreien sicheren Erdkontakt.
3. Patent im In- und Ausland angemeldet.

Mit AGRO-Materialien installieren Sie zeitsparend formschön und qualitativ hochstehend.

AGRO AG Elektrotechnische Fabrik Hunzenschwil AG Telephon 064 343 68



Bern

Neuenburg

Waadt

Freiburg

Tessin

In fünf Kantonen

Seit 110 Jahren

Hasler^{AG} Bern
WERKE FÜR TELEPHONIE UND PRÄZISIONSMECHANIK

sind zahlreiche Mitarbeiter in den Produktionsstätten der Hasler-Unternehmungen für unsere Arbeitgeber tätig. Bern, Neuenburg, Waadt, Freiburg und Tessin sind die Standorte dieser Betriebe.

In den Hasler-Werken forschen Ingenieure nach neuen Methoden. Techniker entwickeln stets vollkommenere Produkte auf den Gebieten der Telephonie, Elektronik und Präzisionsmechanik. Arbeiterinnen und Arbeiter verhelfen unseren Erzeugnissen durch gewissenhafte Fertigung zu Weltruf.

Im Dienste der elektrischen Nachrichtentechnik das Beste zu leisten, ist unser Bestreben — unsern Kunden heute und morgen immer besser zu dienen, ist unser Ziel.

Telephon 031 64 11 11

Zweigniederlassung Zürich 051 26 16 00

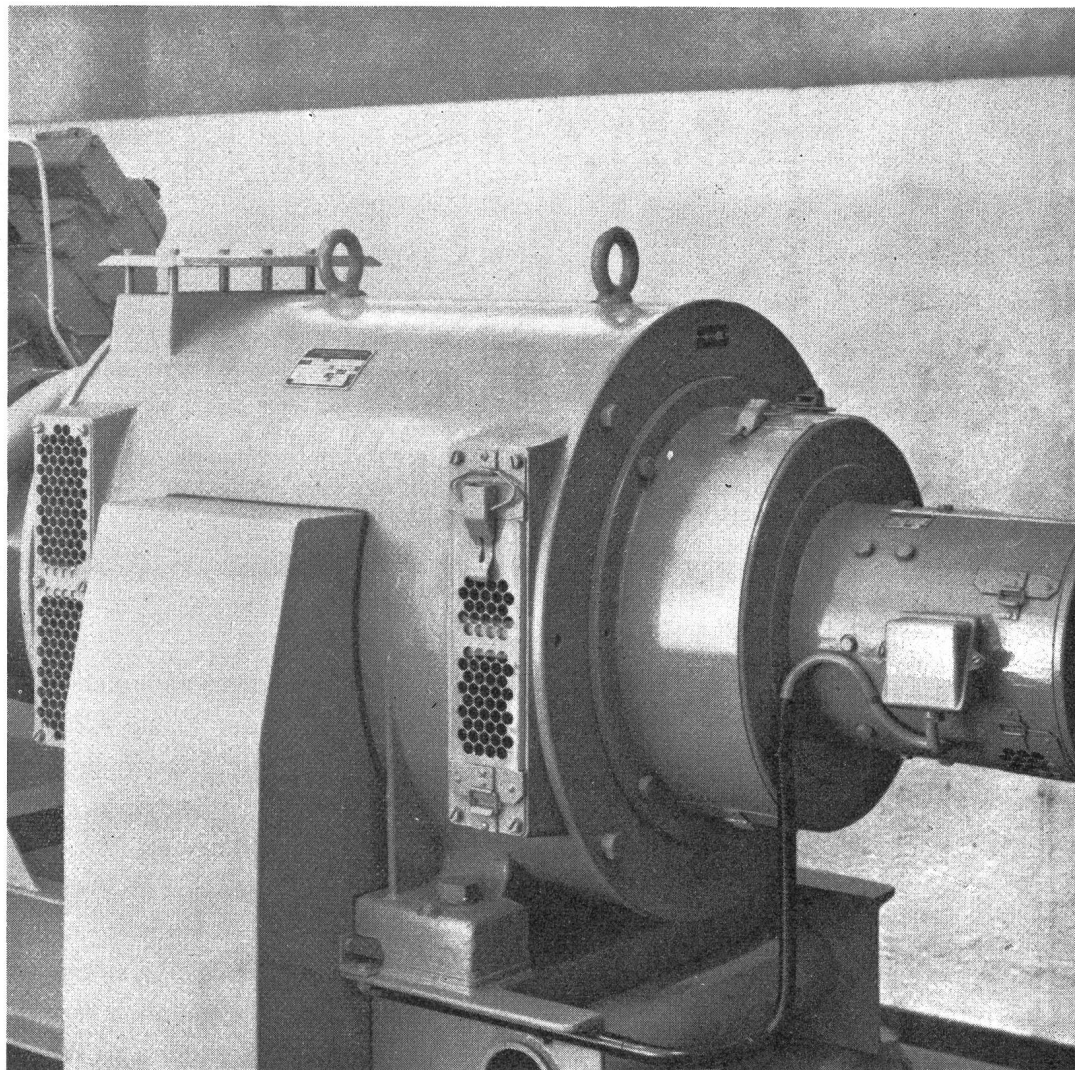
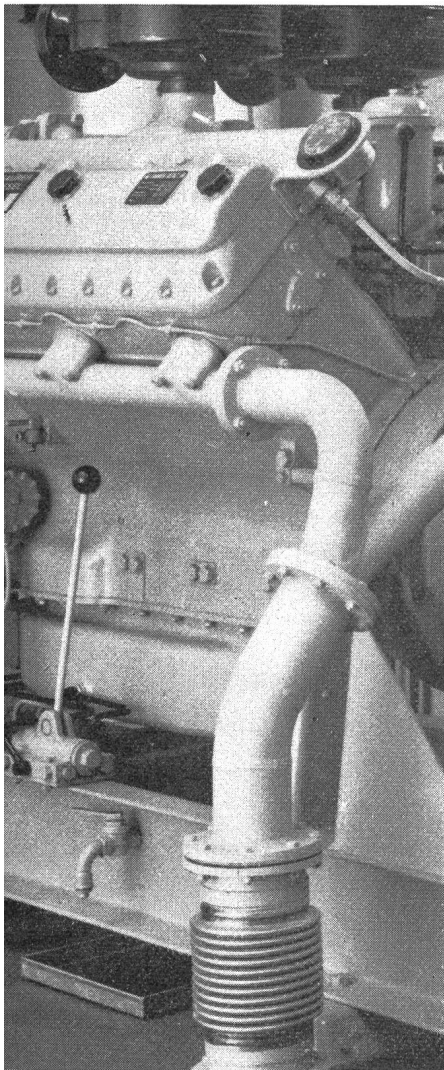
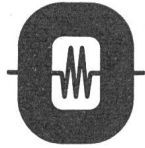

**Notstromanlagen 5 bis 500 kVA und mehr.
Antrieb durch Diesel- oder Benzinmotor.
Steuerung handbetätigt, halb- oder voll-
automatisch, kürzeste Hochlaufzeit.**