

**Zeitschrift:** Bulletin des Schweizerischen Elektrotechnischen Vereins  
**Herausgeber:** Schweizerischer Elektrotechnischer Verein ; Verband Schweizerischer Elektrizitätswerke  
**Band:** 53 (1962)  
**Heft:** 23

## **Werbung**

### **Nutzungsbedingungen**

Die ETH-Bibliothek ist die Anbieterin der digitalisierten Zeitschriften. Sie besitzt keine Urheberrechte an den Zeitschriften und ist nicht verantwortlich für deren Inhalte. Die Rechte liegen in der Regel bei den Herausgebern beziehungsweise den externen Rechteinhabern. [Siehe Rechtliche Hinweise.](#)

### **Conditions d'utilisation**

L'ETH Library est le fournisseur des revues numérisées. Elle ne détient aucun droit d'auteur sur les revues et n'est pas responsable de leur contenu. En règle générale, les droits sont détenus par les éditeurs ou les détenteurs de droits externes. [Voir Informations légales.](#)

### **Terms of use**

The ETH Library is the provider of the digitised journals. It does not own any copyrights to the journals and is not responsible for their content. The rights usually lie with the publishers or the external rights holders. [See Legal notice.](#)

**Download PDF:** 16.03.2025

**ETH-Bibliothek Zürich, E-Periodica, <https://www.e-periodica.ch>**

## Zeitschriftenrundschau des SEV (49)

Zusammengestellt von der Bibliothek der Eidgenössischen Technischen Hochschule, Zürich.

Die Literaturhinweise sind mit Dezimalindizes nach dem System des Institut International de Bibliographie Bruxelles versehen. Siehe die einführenden Artikel im Bull. SEV 21(1930)2, 8 und 40(1949)20 sowie die Mitteilung in 52(1961)17.

Die verwendeten Abkürzungen sind im Zeitschriftenverzeichnis des SEV (Sonderdruck) erklärt.

Die hier aufgeführten Arbeiten können von den Mitgliedern des SEV aus der Bibliothek des SEV leihweise bezogen werden. Bei Bestellungen sollen Titel, Verfasser und Zeitschrift mit Band und Nummer angegeben werden.

15	<b>Elektrische Nachrichtentechnik</b> <b>Télécommunications</b>
----	--

- 621.395.625.3  
B. Bauer u. C. D. Mee: **A New Model for Magnetic Recording.** Trans. IRE, Audio, AU-9(1961)5, S. 139...145, 13 Fig.
- 621.395.625.3  
S. Duinker: **Short-Wavelength Response of Magnetic Reproducing Heads with Rounded Gap Edges.** Philips Res. Rep. 16(1961)4, S. 307...322, 6 Fig.
- 621.395.625.3 : 621.3.018.72  
Irving Stein: **Analysis of the Recording of Sine Waves.** Trans. IRE, Audio, AU-9(1961)5, S. 146...155, 24 Fig.
- 621.395.625.3 : 621.374.4  
S. Himmelstein: **Design of a Multichannel Magnetic Recording System for Frequency Multiplication.** Trans. IRE, Audio, AU-9(1961)5, S. 166...173, 9 Fig.
- 621.395.625.3 : 621.391.833  
Charles B. Pear: **Flutter in Magnetic Recording of Data.** Trans. IRE, Audio, AU-9(1961)5, S. 159...166, 5 Fig.
- 621.395.64 : 654.924  
Donald R. Cleary: **A Repeater Receiver for the NEAR System.** Trans. AIEE, Power App. & Syst., -(1961)56, S. 556...558, 6 Fig.
- 621.395.657 : 621.395.75  
G. Perler: **Der Einsatz der Leitungsdurchschalter im Ortsnetz.** Techn. Mitt. PTT 40(1962)3, S. 77...87, 5 Fig.
- 621.395.663.2 : 621.318.57  
M. J. Schmitz: **Experimental Electronic Equipment for Subscriber's Fee Metering.** Philips Telecommun. Rev. 23(1961)1, S. 42...49, 6 Fig.
- 621.395.669.1  
L. Borchert u. K. L. Rau: **Die verschiedenen Frittarten und die Grundlagen zu ihrer Beurteilung.** NTZ 14(1961)11, S. 555...559, 9 Fig.
- 621.396.41  
R. W. Hatch u. P. R. Wickliffe: **Auxiliary Radio Channels for the TH Radio Relay System.** Bell. Syst. techn. J. 40(1961)6, S. 1647...1663, 10 Fig.
- 621.396.41 : 621.543.2  
A. J. Giger u. F. K. Low: **The Automatic Protection Switching System of TH Radio.** Bell. Syst. techn. J. 40(1961)6, S. 1665...1715, 27 Fig.
- 621.396.41.029.63  
P. T. Haury u. W. O. Fullerton: **TH Radio System Equipment Aspects.** Bell. Syst. techn. J. 40(1961)6, S. 1495...1520, 15 Fig.
- 621.396.5  
R. Schienemann: **Anzahl der möglichen Strecken bei Richtfunkverbindungen mit der 7-GHz-Kleinfunkbrücke.** Telefunken-Ztg. 34(1961)133, S. 221...231, 14 Fig., 3 Tab.
- 621.396.61  
P. W. L. van Iterson, C. A. Snijders u. H. A. Tennissen: **Multipurpose Continuously Tunable 5 and 10 kW HF Transmitters.** Philips Telecommun. Rev. 23(1961)1, S. 21...41, 17 Fig.
- 621.396.62 : 621.395.665  
J. M. Tewksbury: **Receiver Squelch Control Uses Double Superheterodyne.** Electronics 35(1962)3, S. 44...46, 3 Fig.
- 621.396.621.55  
A. K. Rue u. P. A. Lux: **Transient Analysis of a Phase-Locked Loop Discriminator.** Trans. IRE, Space Electron. & Telem., SET-7(1961)4, S. 105...111, 12 Fig.
- 621.396.647.2.029.63  
J. P. Kinzer u. J. F. Laidig: **Engineering Aspects of the TH Microwave Radio Relay System.** Bell. Syst. techn. J. 40(1961)6, S. 1459...1494, 12 Fig.
- 621.396.67.095  
A. Calvaer: **Réflexions sur la physique fondamentale de l'antenne.** Bull. sci. AIM 74(1961)9, S. 449...467, 5 Fig.
- 621.396.673.095  
Alvin C. Wilson: **Measurements of Low-Angle Radiation from a Monopole.** J. Res. Nat. Bur. Stand., Radio Propag., 65D(1961)6, S. 641...645, 4 Fig.
- 621.396.674.3  
R. K. Moore u. W. E. Blair: **Dipole Radiation in a Conducting Half Space.** J. Res. Nat. Bur. Stand., Radio Propag., 65D(1961)6, S. 547...563, 8 Fig.
- 621.396.674.31  
A. Calvaer: **Note sur le schéma équivalent des antennes en dipôle replié.** Bull. sci. AIM 74(1961)9, S. 469...476, 7 Fig.
- 621.396.677  
U. v. Kienlin u. A. Kürzl: **Auswirkungen mehrerer Reflexionsstellen in Antennenleitungen bei Richtfunkanlagen mit Frequenzmodulation.** Frequenz 16(1962)2, S. 49...58, 8 Fig.
- 621.396.677.3  
M. Breese, R. Colbert, W. Rubin... **Phase-Locked Loops for Electrically Scanned Antenna Arrays.** Trans. IRE, Space Electron. & Telem., SET-7(1961)4, S. 95...100, 8 Fig.
- 621.396.677.3.095.3  
P. Knight: **The Selection of the Optimum Curtain Array for a High-Frequency Broadcasting Service.** Proc. IEE, Part B, 109(1962)43, S. 91...98, 9 Fig.
- 621.396.677.73.012.12  
O. M. Lewis: **Horn Patterns Are Recorded to Tenth Harmonic.** Electronics 35(1962)3, S. 56...58, 5 Fig., 2 Tab.
- 621.396.677.8 : 681.14  
Campbell McCord u. J. W. Vinyard: **Digital Computer Solution of a Microwave Reflector.** Trans. AIEE, Power App. & Syst., -(1961)57, S. 710...715, 5 Fig.

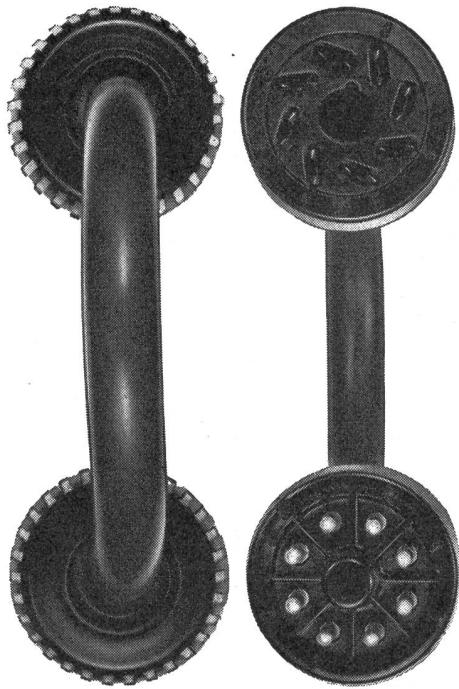

# SCHURTER

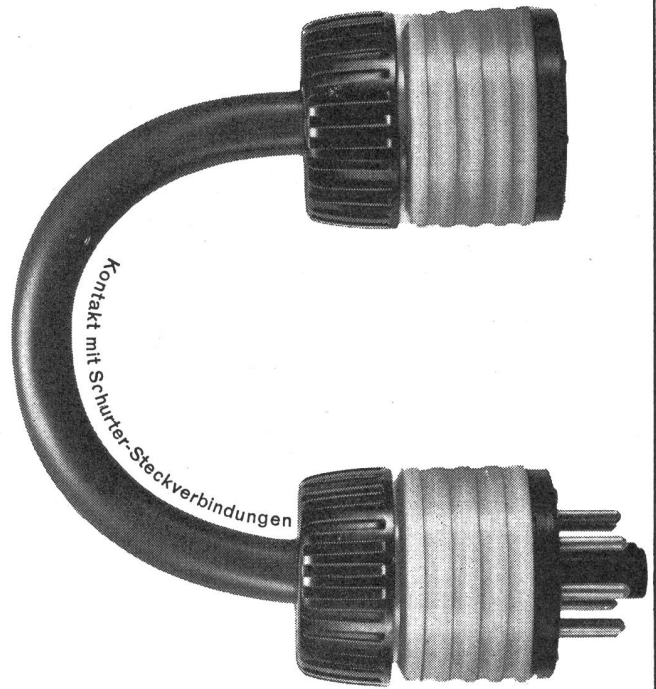

Schurter hat Kontakt mit der Zeit und ist dadurch imstande, immer neuere, bessere und schönere Produkte zu entwickeln. Absolut neu sind z. B. Schurters Vielfach-Steckverbindungen, besser an diesen Verbindungen ist die neue, metallose

Zugsentlastung, die ein Ausreißen der Kabel absolut verhindert, und schöner ist die Schurter-Formgestaltung. Das Ganze eine Schurter-Leistung: die Verlötlung auf der kontaktlosen Seite des Stackerstiftes, genügend Platz zum raschen Draht-

anlöten, mit Kontrollmöglichkeit der Lötstelle. Verschiedene Stiftbilder: Medium, Oktal und 11 Pin. 10 A, 380 V. Kontakte versilbert oder vergoldet. Nehmen Sie mit Schurter Kontakt auf, er wird Sie mit allen Details bekanntmachen.

**H. SCHURTER AG**  
Fabrik elektrotechnischer Artikel  
Luzern / Schweiz Tel. 041 / 310 41

## Alles aus einer Hand alles von der

# AEG

AEG-Allgemeine Electricitäts-Gesellschaft  
Import: H. P. Koch AG, Zürich 8/34  
Dufourstrasse 131, Telefon 051 47 15 20

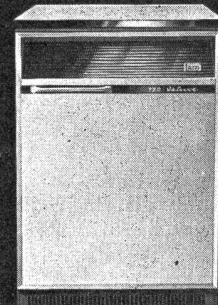
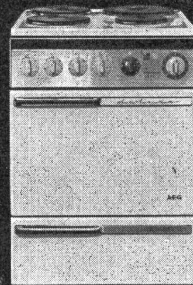

## waschen kochen kühlen

AEG-Lavamat, echtes Trommelsystem, Mehrlaugenverfahren, vollautomatisch, mit und ohne Boiler, für Bodenbefestigung oder überall frei aufstellbar, Trommel und Bottich aus Chromstahl, mit Laugenpumpe.  
Lavamat Deluxe Fr. 2575.-  
Lavamat noris Fr. 1980.-  
Lavamat nova Fr. 2575.-

AEG-Elektroherde kochen und backen allein - Sie brauchen nicht mehr dabei zu sein.  
AEG-Elektroherde Record ab Fr. 385.-  
AEG-Elektroherde Deluxe ab Fr. 565.-  
AEG-Einbauelektroherde Deluxe ab Fr. 450.-  
Eine Spezialität: der Elektroherd Typ LGU 4, kocht automatisch, 4 Platten, Backofengrill, Wärmefach und 12-Stunden-Schaltuhr. Preis Fr. 695.-

AEG-Kühlschränke mit der modernen Kunststoff-Schaum-Isolation aus Polystyrol und der druckfesten Innenwanne.  
Modelle ab Fr. 488.-  
Einbauskühlschränke für über- und unter-tisch ab Fr. 575.-  
Tiefkühltruhen ab Fr. 825.-  
Spezialität: Tischkühltruhe für den Einbau in der Küche, 100 l Inhalt, kleine Abmessungen (60 x 60 cm, Höhe 85 cm) Preis Fr. 825.-

KHK

**AEG** Beratung und Service durch mehr als 150 bekannte Fachgeschäfte **AEG**

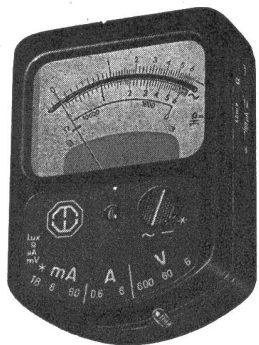

## Metravo Universal

Ein wirkliches Tascheninstrument, 116 × 85 × 38 mm. Stossunempfindliches Messwerk. Genauigkeit ± 1 % der Skalenlänge.

Spannung 0... 60 mV~, 0...6/60/600 V ~

Strom 0...180 μA~, 0...1,8/6/60/600 mA/6 A ~

Beleuchtung 0...600 lx

Durchgangsprüfung mittelst der vom eingebauten Lichtelement gelieferten Spannung, für Leitungswiderstände bis zu 10 000 Ω

Beliebige Erhöhung der Strommessbereiche mittelst separaten Shunts und Stromwandlern. Messbereiche in Verbindung mit unserem neuen kleinen **Zangenstromwandler WZ**: 18/60/600 A~. Mit Lochwandler 60/600 A.

### AG für Messapparate • Bern

Weissensteinstrasse 33      Telephon (031) 45 38 66

2

frifri

Die ideale Friteuse.  
Ein Begriff  
in der ganzen Welt!

60 Konstruktionsmöglichkeiten, mit Behälter von 2 bis 35 Liter, von Fr. 148.- bis Fr. 3490.-. SEV-geprüft. Ein Jahr Garantie. Referenzen zur Verfügung

Ölbehälter aus Chromstahl. Behälter feuere mailliert. Automatische Ölfiltrierung. Automatische Temperaturregulierung. Schweiz. und ausl. Patente

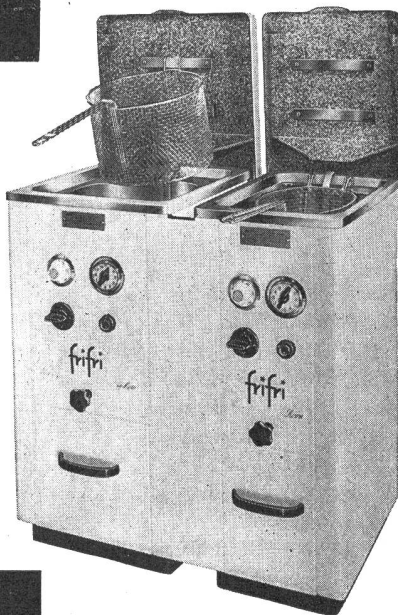

ARO S.A.  
LA NEUVEVILLE

Verlangen Sie bitte Offerte oder unverbindliche Vorführung  
Telephon (038) 790 91 / 92

# ELECTRO-MICA

Steckkontakte  
für Niederspannungsanlagen

SEV-geprüft  
und kurzfristig bei den Elektro-Grossisten erhältlich

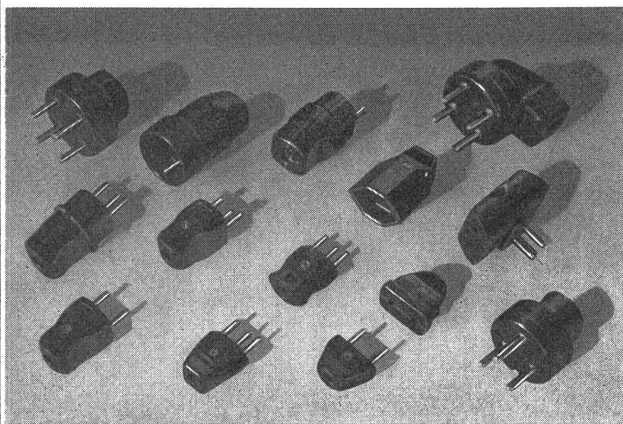

ELECTRO-MICA AG Mollis      Tel. (058) 441 24

E-T-A

## V-R Verzögerungs-Relais

in Kleinstbauweise

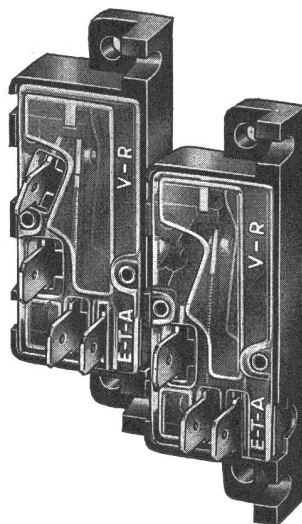

Mit Öffner oder Schliesser, Wechsler

Mit oder ohne elektrisch getrenntem Erreger-Stromkreis

In Normal- und Sonderausführungen

Erregerkreis:

0,1...10A bzw. bis 24 ≈

Schaltkreis:

bis 15A 220V~

Verzögerungszeit:

20...30 sec (normal)

10...60 sec (auf

Anfrage)

ELLENBERGER & POENSGEN G.m.b.H.

ALTDORF BEI NÜRNBERG

Vertretung für die Schweiz

HENRI GRANDJEAN, REINACH/BL



**BATTERIES  
DE TRACTION  
AU PLOMB,**  
à plaques  
à grilles  
ou DYNAC  
à plaques  
positives  
tubulaires,  
pour chariots  
et élévateurs  
électriques,  
locomotives  
de mines, etc.

**BLEI-TRAKTIONS-  
BATTERIEN**  
mit Gitterplatten  
oder DYNAC  
mit positiven  
Röhrchenplatten,  
für Elektrokarren  
und Hubstapler,  
Grubenlokomotiven  
usw.

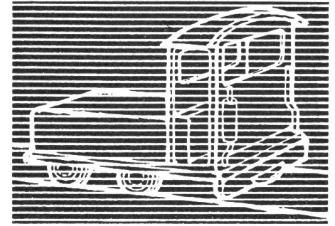
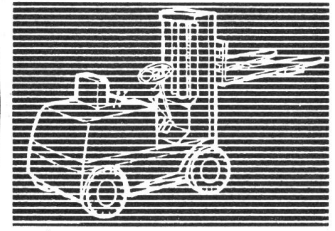
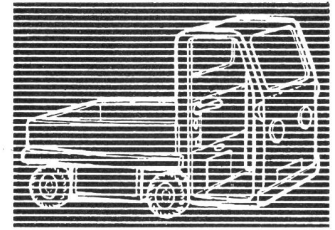

# LECLANCHÉ SA YVERDON

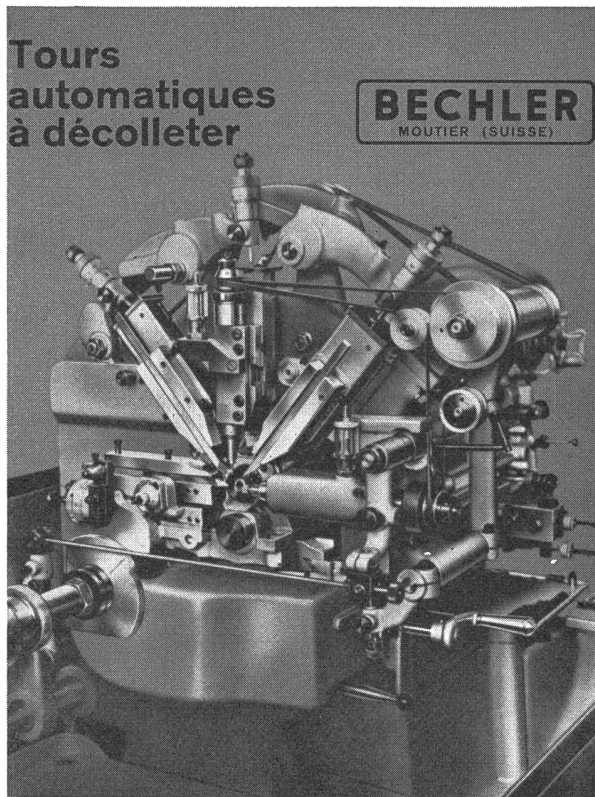

**Tours  
automatiques  
à décolleter**

**BECHLER**  
MOUTIER (SUISSE)

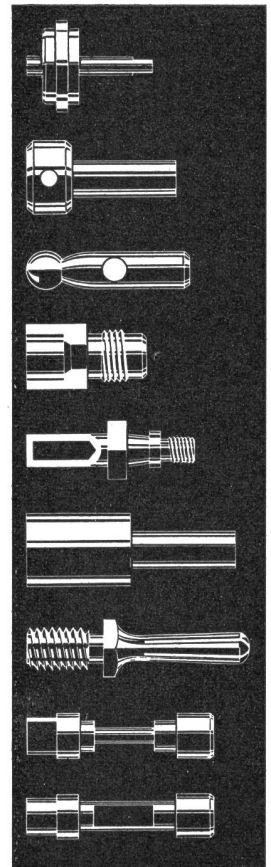
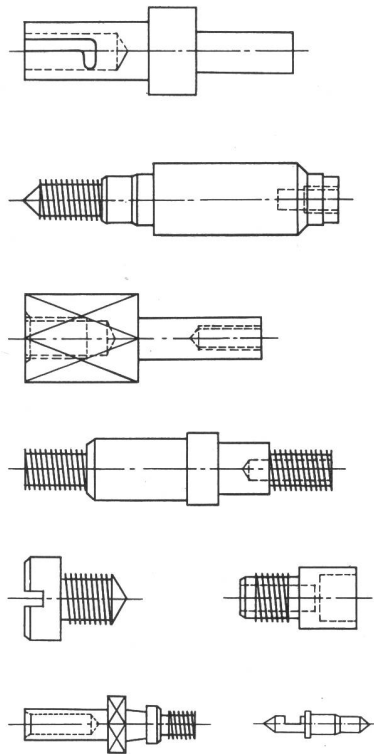

L'équipement de la machine peut être exactement adapté aux genres de pièces à produire

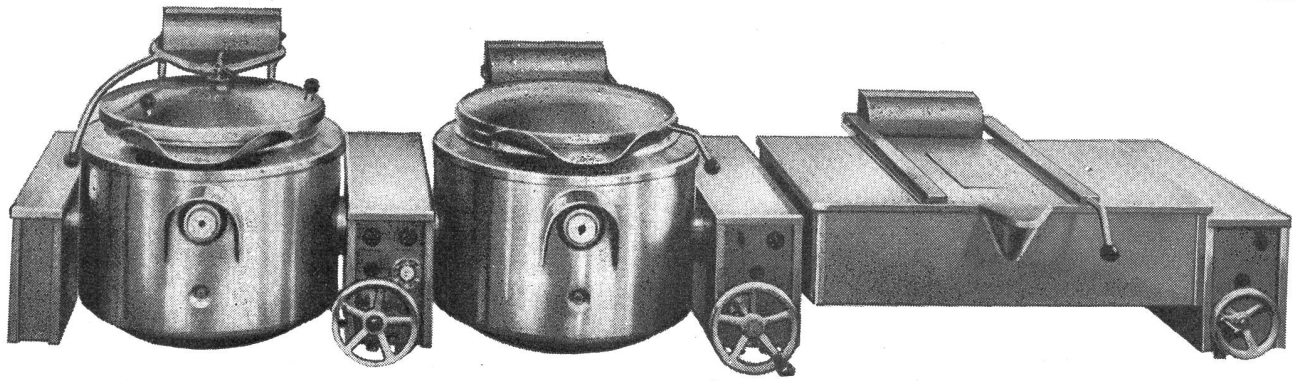

# Optimale Leistung in der Grossküche



Elcalor AG, Aarau Tel. 064/23691

... durch Rationalisierung! Damit begegnen Sie einem allseitig spürbaren Personalmangel. Sie erzielen auf wirtschaftliche Weise eine Kapazitätserhöhung und zweckdienliche Betriebsvereinfachung. Auf Grund unserer langjährigen grossen Erfahrung können wir Ihnen raten und helfen. Für Projektierung und Lieferung kompletter Grossküchenanlagen, aber auch für Umbauten und die Modernisierung bestehender Einrichtungen steht Ihnen unser Beratungsdienst gerne und unverbindlich zur Verfügung.

Unser Fabrikationsprogramm ist auf die Bedürfnisse einer anspruchsvollen Kundschaft zugeschnitten. — Bitte unterbreiten Sie uns Ihre Probleme.



**Konstanter rationalisieren**

in Ihrer Werkstatt den Service von Transistorrundfunk und Phonogeräten.

GOSSSEN-Konstanter sind transistorgeregelte Gleichspannungs-Netzgeräte mit geringem Innenwiderstand, hoher Konstanz und gutem Regelverhältnis.

Die GOSSSEN-Konstanter-Serie umfaßt 8 Modelle; sie sind in Tausenden von Betrieben seit Jahren eingesetzt.

Das besonders preisgünstige „Modell 5“:

Ausgangsspannung:	1 ... 15 V
Ausgangsstrom:	1,5 A bei allen Spannungen
Innenwiderstand:	< 8 m $\Omega$
Restwelligkeit:	maximal ca. 1 mV

Bitte fordern sie unsere neue Konstanter-Sammelliste Ausgabe 3/62 mit ausführlichen technischen Daten an.

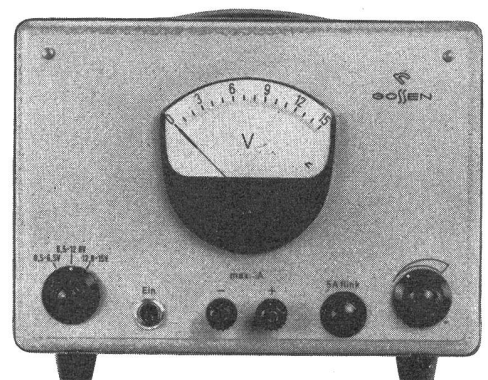

**Ulrich Matter AG, Wohlen/Aargau**  
Elektrische Meßinstrumente Telefon (057) 6 45 14

Haben Sie Schwierigkeiten wegen Korrosion bei Freileitungen usw. ... dann

**ARCUS**

Prevent Spray



und Sie sind diese Sorgen los.

Alleinverkauf für die Schweiz:

**Schmid-Matthey Zollikon-ZH**

Telephon (051) 24 82 10

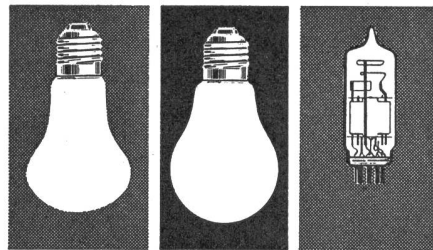

**TUNGSRAM**

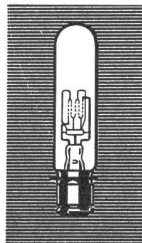

Une lampe  
pour  
chaque usage

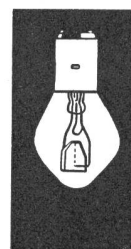
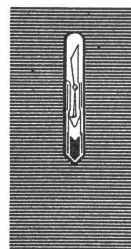

Schilder

**Metal·cal**

Tel. 022 35 40 93

**Lükon**

**SPIEGELBOILER**

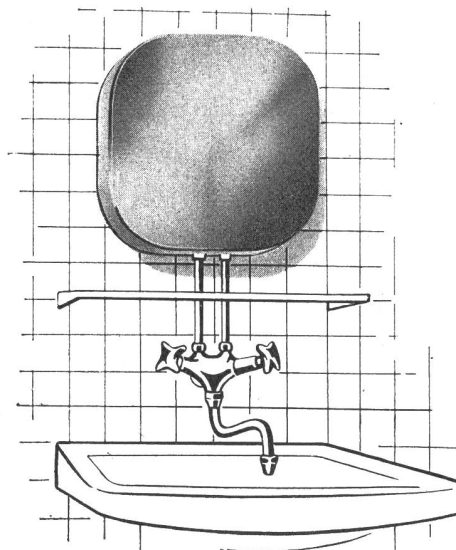

Der moderne Kleinboiler für Hotelzimmer, Einzelzimmer,  
Labors usw. Verlangen Sie Prospekte!

FABRIK FÜR ELEKTROTHERMISCHE APPARATE  
PAUL LÜSCHER, TÄUFFELN/BE, TELEPHON 73545

3

.....IDEALE ELEKTRONISCHE  
BAUTEILE FÜR FORTSCHRITT-  
LICHE REGELTECHNIK...



1

STEUERBARE  
SILIZIUMDIODEN  
TRINISTORS  
0,5 A 16 A  
1 A 26 A  
10 A 70 A

AUSKUNFT



DURCH

SA DES FREINS ET SIGNAUX

WESTINGHOUSE

BREMSEN UND SIGNALE AG

EFFINGERSTRASSE 35 • BERN • TELEPHON 031 91566



2

STEUEREINHEIT «DRIVER»

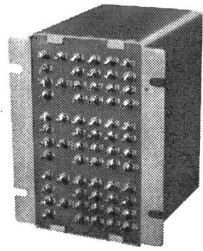

3

KONTROLLEINHEIT «CONTROLLER»

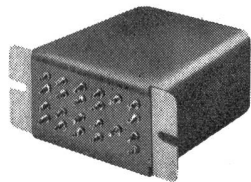

SA DES FREINS ET SIGNAUX

WESTINGHOUSE

BREMSEN UND SIGNALE AG

Fabrik  
für Transformatoren,  
Schaltanlagen  
und Elektroapparate

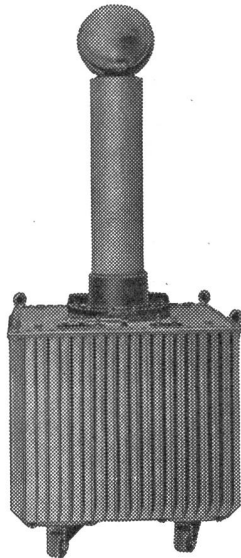

Prüftransformator 100 KV

ERNST SCHLATTER AG

ESTRAFO

Dübendorf-Zürich Überlandstr. 103  
Telefon (051) 85 73 00

# NEUE BÜCHER

## EINE ÜBERSICHT FÜR SIE

Autorenkollektiv

**VEM-Taschenbuch für den Starkstrom-Anlagenbau**  
etwa 896 Seiten, 394 Abbildungen, etwa 281 Tafeln,  
Kunstleder 19,80 DM

Ing. H. Bremser

**Elektrische Leitungen und Leitungsnetze für Nieder-  
spannungsanlagen und ihre Berechnung**  
2., überarb. u. erg. Auflage  
392 Seiten, 274 Abbildungen, etwa 50 Tafeln,  
Kunstleder 26,— DM

Obering. K. Otto / Ing. H. Müller

**Flächentransistoren**

— Praktische Anwendung in der Niederfrequenztechnik  
und im Transverter —  
268 Seiten, 238 Abbildungen, 11 Tafeln,  
Kunstleder 12,80 DM

Ing. K.-H. Rumpf

**Bauelemente der Elektronik**

— Eigenschaften und Anwendung —  
3., überarb. u. erw. Auflage  
etwa 332 Seiten, 330 Abbildungen, 45 Tafeln,  
Kunstleder 23,— DM

Hans Plöhn

**Technik-Wörterbuch****Funk- und Fernmeldeanlagen**

Englisch, Russisch, Deutsch, Französisch  
etwa 1000 Seiten, Kunstleder 72,— DM  
Auslieferung voraussichtlich I. Quartal 1963

Prof. Dipl.-Ing. H. Schröder

**Grundlagen der drahtgebundenen Übertragungstechnik**

586 Seiten, 305 Abbildungen, 30 Tafeln,  
Kunstleder 39,80 DM

Prof. Dipl.-Ing. J. Stanek

**Technik elektrischer Messgeräte**

2., überarbeitete u. ergänzte Auflage  
612 Seiten, 335 Abbildungen, einige Tafeln,  
Kunstleder 43,— DM

Doz. Dr. Stefan Wegrzyn

**Operatorenrechnung in der Elektrotechnik**

Übersetzung aus dem Polnischen  
etwa 302 Seiten, 100 Abbildungen, 6 Tafeln  
Kunstleder etwa 25,— DM

Prospekte stellen wir Ihnen auf Anforderung gern zur  
Verfügung. Ihre Bestellung richten Sie bitte an Pinkus  
& Co., Zürich 25, Froschgaugasse 7.





VEB VERLAG TECHNIK BERLIN



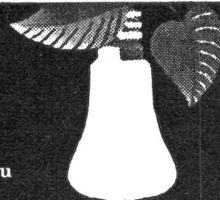

**AARAU-Licht – ermüdet nicht**

Glühlampenwerke Aarau AG Aarau

1876 gegr.

**Massen-  
gedrehte und  
gefräste Artikel**

In Holz, Ebonit, Fiber Nylon, Trolon, Kunsthorn, Elfenbein usw. fabriziert

**J. BIETENHOLZ & Co., Pfäffikon-Zoh.**

Automatendreherei      Kunstharz-Presserei



**Kohler**

**STEATIT**

OFENFABRIK KOHLER AG. METT-BIEL

ABT. STEATIT      TEL. (032) 245 66      SCHWEIZ



**cliché lutz**

E. Lutz & Co. AG. Zürich  
Neugasse 116    Telefon 051 / 42 42 11

**Ringkern-  
Regeltransformatoren**

Schuntermann & Benninghoven

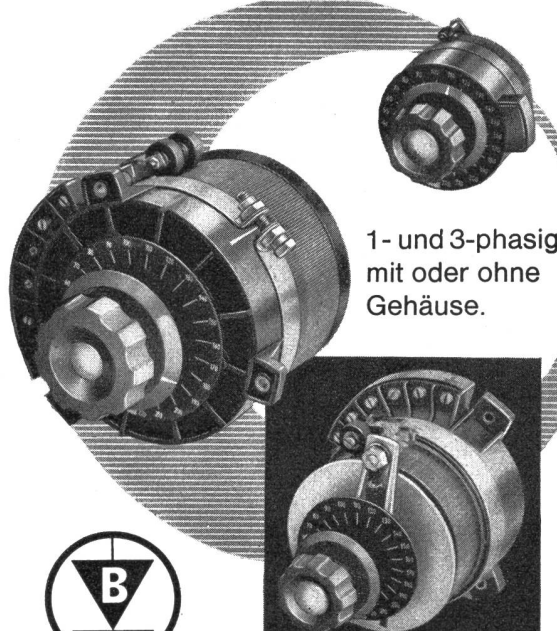

1- und 3-phasig,  
mit oder ohne  
Gehäuse.



Generalvertretung:

**Walter Bertschinger AG**

Luzern, Lindenstr. 15

Für magnetische Werkstoffe



DR. ING. M. KOENIG ZÜRICH



Keram. Bauteile



Isolatoren

Widerstände

Kondensatoren

WH

WILLY HEINZELMANN ING. BASEL

Gundeldingerrain 151 • Telefon (061) 34 95 39

VAN DER HEEM

Messgeräte  
Garantie für Qualität



VAN DER HEEM Den Haag - Holland

Vertretung für die Schweiz INGENIEURBÜRO DAM  
ZÜRICH, Wehntalerstrasse 245, Tel. (051) 57 59 22



RELAIS DE MESURE  
**SENSITACT**  
A TRÈS HAUTE SENSIBILITÉ

**PYROR S.A. GENÈVE** 28, rue des Usines  
Téléphone (022) 423800

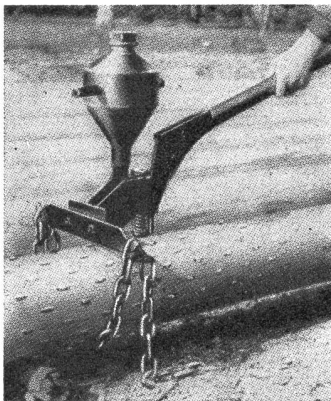

### Holzschutz durch Impfstichverfahren

**LEITUNGSMASTE** Nachimprägnierung stehender Masten  
Zusatz-Imprägnierung neuer Masten  
(Doppelstockschutz)

**IMPREGNA-Salze** DFA, DFB, DFCA  
Schutz des Holzes gegen vorzeitige  
Fäulnis, gegen Angriff durch Insekten und  
Pilze.

Imprägnierung von Bauholz, Holzbauten, Gebälk, Pfählen, von  
Kunstwerken, antiken Möbeln, Regalen mittels **IMPRATOX**  
(EMPA-geprüft)

**IMPREGNA** Kirchgasse 27, Tel. (051) 24 27 27 **ZÜRICH**

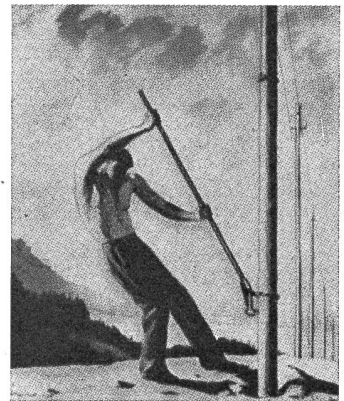

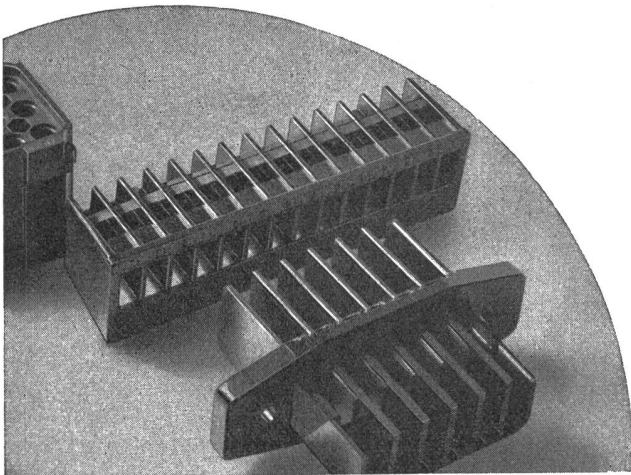

RIWISA-Kunststoffe sind kostensenkend im Apparatebau und in Qualität und Aussehen jedem anderen Werkstoff ebenbürtig. Teile für höchste Ansprüche sind unsere Spezialität.

Klemmenplatten aus HPOP, HPMOP für elektronische Geräte. Isolationskörper aus HPOP für Steuerungen und Signalanlagen.



RIWISA AG  
HÄGGLINGEN AARGAU TEL 057 73733

S 2a

## NEUHEIT

LIWA-Sicherheits-Steckdosen mit Schutzkontakt für das neue Steckkontaktsystem.

GEWALTIGER FORTSCHRITT FÜR DIE UNFALL-VERHÜTUNG!

Keine **stromführenden Kontakthülsen** mehr, dank der Unterbrechung der Stromzufuhr in der Steckdose selbst. Keine **verbrannten Kontakte** mehr, da **Unterbruch** der Stromzuführung, bevor der Stecker **ganz herausgezogen** wird.

OHNE EINGEFÜHRTEN STECKER KEIN STROM!

Sicherheit bei absichtlicher Einführung leitender Gegenstände.

Sicherheit bei Berührung der Steckerstifte mit den Fingern.

Formschöne Ausführung für Steckdosen mit Sperrkragen, dank der geringen Versenkung von nur 6 mm. Für Räume mit unbeschränkter Zulassung transportabler Apparate No. 1111 Pmi.

Für Räume mit beschränkter Zulassung transportabler Apparate No. 1211 Pmi.

Form und Grösse sind gleich wie die bisherigen, gewöhnlichen UP Steckdosen.

⊕ Patent. SEV-geprüft, 2 p + E 10 A — 250 V.

Verlangen Sie bei Ihrem Grossisten ausdrücklich die **LIWA-SICHERHEITS-STECKDOSE**, geringer Mehrpreis gegenüber den üblichen Modellen. Unterputz lieferbar. **LIWA R. Walter & Co., Biel.**

## Calora - AUTOMATIK

Das denkende Heizkissen

Reguliert die Wärme automatisch · Sicherheitsstufe und Schnellheizung · Einfachste Bedienung durch Einhandschalter · Sehr vorteilhafter Preis · Best. Nr. 705 (Grösse 30 × 40 cm) nur Fr. 40.—

Einfachere Modelle bereits ab Fr. 26.50

**CALORA AG Küsnacht ZH**

Telephon (051) 90 06 28

Schweizerlampe  
**ALPINA**



ASTRON A.G. KRIENS (LU)



## HUBER

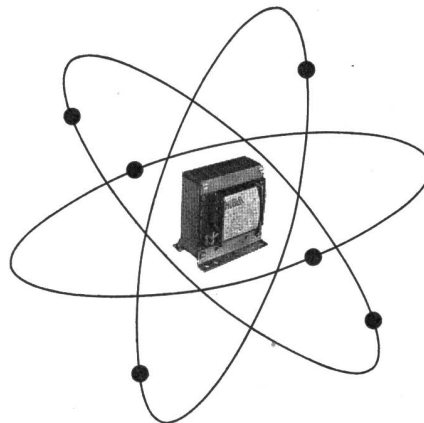

TRANSFORMATOREN

Verlangen Sie Unterlagen oder Offerten

Wir fabrizieren für  
REGELTECHNIK und ELEKTRONIK  
Ein- und Dreiphasentransformatoren bis 50 KVA und übernehmen Wickelarbeiten nach Ihren Angaben

## HUBER

J. Huber-Buck

Zürich 11/50  
Neunbrunnenstrasse 55  
Telephon (051) 48 59 11/12

# ASEOL

## Dauerschmierfett ASEOL CALLA

für Turbinenlager, Regulierzapfen, Leitschaufeln, Pumpen, Schützen, Windwerke, Krananlagen

Auskunft und Dokumentation:

**ADOLF SCHMIDS ERBEN**

**AKTIENGESELLSCHAFT BERN**

Telephon (031) 2 78 44



Hochspannungsgleichrichter mit Selen- oder Glühkathodenventilen

Selen-Hochspannungsventile

Transportable Gleichrichteranlagen bis 500 kV für Kabelprüfungen

Spezial-Transformatoren und Drosselspulen für Hoch- und Niederspannung

Leistungs-Transformatoren

Messwandler für Hoch- und Niederspannung

Prüfanlagen

«Bulb-Saver» Schaltapparat zur Herabsetzung des Lampenverschleisses von Strassenbeleuchtungen

Gross-Elektrofilter

Prüftransformator  
50/100/200 kV 40 kVA

**HANS KULL AG., DERENDINGEN/SO**

Elektrische Apparate

Büro Steinmattacker      Telephon 065 - 3 67 90

Wir fabrizieren nach Ihren Plänen

Apparategehäuse  
Steuerungskasten  
Schaltschränke  
Schalttafeln

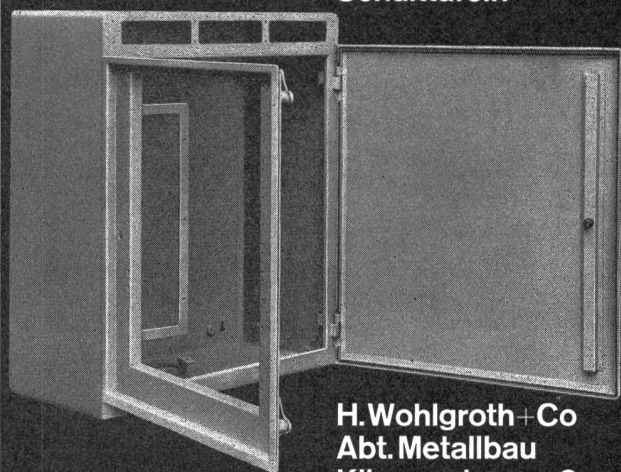

H. Wohlgroth + Co  
Abt. Metallbau  
Klingenstrasse 8  
Zürich 5  
Tel. 051/42 24 33

## Vocabulaire Electrotechnique International

La 2<sup>e</sup> édition de quelques parties a déjà paru

Les renseignements peuvent être obtenus

auprès du secrétariat de l'ASE, Seefeldstr. 301, Zurich 8, Tél. (051) 34 12 12

## FÜR BELEUCHTUNGEN + LICHTREKLAMEN

- erste Qualität
- zuverlässiger Servicedienst
- unverbindliche Offerten

**WESTI-*neon*** SA

**LAUSANNE**  
021 25 71 13

**ZÜRICH**  
051 47 67 27

**BERN**  
031 9 14 68

**BASEL**  
061 23 07 45

**LA CHAUX-DE-FONDS**  
039 2 31 36

Wir suchen für unsere Werkstätte für Schalt- und Verteilanlagen in Regensdorf sowie unser Elektro-Installations-Unternehmen in Zürich je einen

## **Elektroingenieur**

oder

## **Elektrotechniker**

als Betriebsleiter.

294

Für initiative, gut ausgewiesene Fachleute (Schweizer) weitgehend selbständige, interessante Position. Einwandfreier Charakter und gute Umgangsformen sind Bedingung.

Bewerbungsschreiben mit Personalangaben, Zeugnisabschriften und Gehaltsansprüchen sind zu richten an

**Jakob Kowner AG, Zürich 1, Oberdorfstrasse 8.**

## **Kant. Technikum Burgdorf**

Infolge Schaffung weiterer Klassen ist auf den 1. April 1963 folgende P 175 R

## **Lehrstelle**

hauptamtlich zu besetzen:

### **1 Lehrer für Konstruktionsunterricht an der Abteilung Elektrotechnik**

**Anforderungen:** Diplom der Abteilung Elektrotechnik oder Maschinentechnik eines schweizerischen Technikums oder einer technischen Hochschule. Mehrjährige Tätigkeit als Konstrukteur in der Elektroindustrie.

Die ausführlichen Anstellungsbedingungen können bei unserem Sekretariat bezogen werden. 316

Bewerbungen sind bis 24. November 1962 an die Direktion des Technikums zu richten. **Der Direktor**

Zum weiteren Ausbau unserer aufstrebenden und massgebenden Fachfirma der elektrischen, elektronischen und physikalisch-chemischen Messtechnik suchen wir:

Für Kundenberatung und Verkauf

## **HF-Ingenieur oder Techniker**

mit fundierten Fachkenntnissen in der elektronischen Messtechnik

## **Chemie-Ingenieur oder Techniker**

mit fundierten Fachkenntnissen in der physikalisch-chemischen Messtechnik

310

Für Prüfung, Inbetriebsetzung, Unterhalt und Service der von uns geführten Apparate und Messgeräte suchen wir

## **Elektrotechniker**

mit vielseitigen Fachkenntnissen in der Elektronik und Messtechnik

Von allen Bewerbern erwarten wir, dass sie über gewisse englische und französische Sprachkenntnisse verfügen, und dass sie bereit sind, sich in ein angenehmes und auf gegenseitiger Zusammenarbeit beruhendes Arbeitsklima einzufügen.

Wir bieten eine sehr vielseitige, interessante und selbständige Tätigkeit auf einem sowohl technisch als auch kaufmännisch anspruchsvollen Gebiet und mit entsprechender Salarierung.

Interessenten bitten wir, uns zu schreiben oder telephonisch eine Besprechung zu vereinbaren.



**G. GLATZ & CO.**, Ingenieur-Büro,

Seebahnstrasse 109, Zürich 36, Telephon (051) 33 03 38

An die Stelle eines verstorbenen Mitarbeiters benötigen wir zu möglichst baldigem Eintritt jüngeren, initiativen

## Betriebstechniker

mit Diplom als Elektrotechniker und einiger Erfahrung im Elektrizitätswerksbetrieb oder der Industrie. Er würde bei uns in der Projektierung, Vorbereitung und Überwachung von Neubauten und Umbauarbeiten an Unterwerken, Transformatorenstationen, Hoch- und Niederspannungskabel- und -freileitungen und im Betriebsdienst ein vielseitiges und abwechslungsreiches Betätigungsgebiet finden. 302

Bewerber, denen wir angenehme Arbeitsbedingungen bei angemessener Entlohnung bieten können, mögen ihre mit den üblichen Unterlagen versehene handschriftliche Anmeldung richten an die Direktion der

**AEK** Gesellschaft des Aare- und Emmentalskanals  
Westbahnhofstrasse 3, Solothurn

P:114 Sn

Möchten Sie als

312

## Betriebs-Assistent

in unserer Firma tätig sein?

Das Arbeitsgebiet umfasst die Fabrikation von Apparaten der Nachrichtenübermittlung, speziell auf dem Gebiete der Hochfrequenz, unter Anwendung modernster Leiterplattentechnik.

Für diese verantwortungsvolle Tätigkeit verlangen wir neben abgeschlossener Technikumsbildung als Elektrotechniker einen einwandfreien Charakter, Eignung für Verkehr mit der Belegschaft und Organisations-talent. P 204 Sn

Interessenten, die in einem sozial aufgeschlossenem Betrieb mit gutem Arbeitsklima eine ausbaufähige Stellung suchen, sind gebeten, Ihre handgeschriebenen Bewerbungen mit Angaben über bisherige Tätigkeit, Photo, Zeugnisabschrift, Gehaltsansprüchen und Eintrittsdatum zu richten an

**AUTOPHON**

Solothurn



sucht für die Mitarbeit bei der Projektierung von Regel- und Steuer-Anlagen

## Elektro-

oder

## Maschinenzeichner

mit Kenntnissen der elektrischen Schaltungstechnik und des Installationswesens. 314

Bewerbern mit rascher Auffassungsgabe bieten wir Gelegenheit zur Einarbeitung in das äusserst interessante Gebiet der Regelungstechnik.

### Wir bieten:

Gute Entlohnung, 5-Tage-Woche, Krankengeldversicherung, Pensionskasse sowie ein angenehmes Arbeitsklima.

Offerten mit den üblichen Unterlagen oder evtl. telefonische Anmeldung zur persönlichen Vorstellung sind erbeten an

**RE MAG**

Aktiengesellschaft, **Bern-Ostermündigen**,  
Mittelholzerstrasse 8, Telefon (031) 65 48 65.

**Internationale Verkaufsorganisation** der elektrotechnischen Branche mit Sitz in Genf sucht für ihr Zweigbüro in **Zürich** einen

## dipl. Elektrotechniker

mit Sprachkenntnissen (Muttersprache Deutsch, Französisch, wenn möglich Italienisch). Geboten wird interessante und vielseitige Tätigkeit in unserer Verkaufsabteilung für Motoren und Pumpen. Gewandheit im Verkehr mit der Kundschaft erforderlich. 315

Dauerstellung. Pensionskasse. 5-Tage-Woche.

Offerten mit den üblichen Unterlagen erwarten wir gerne unter Chiffre J 63 200 X Publicitas Genf.





## PHILIPS AG

sucht für ihre im weitem Ausbau befindliche Abteilung Industrie einen initiativen 313

### dipl. Elektroingenieur

vorzugsweise Fachrichtung Elektronik für die Projektbearbeitung und Offertstellung auf den Gebieten der neuzeitlichen Mess- und Regeltechnik, Automatik und Datenverarbeitung. Ausbaufähige Stelle mit Aufstiegsmöglichkeiten.

Ferner einen aufgeschlossenen, fähigen

### dipl. Elektrotechniker

für die Betreuung des Sektors elektronische Messung mechanischer Grössen, wie Ausarbeitung von Offerten und Projekten unter Verwendung modernster Geräte der Elektronik.

Ferner tüchtigen

### dipl. Techniker

mit Kenntnissen auf elektronischem Gebiet für den Vertrieb röntgenanalytischer Anlagen mit Messwertverarbeitung, Röntgengeräte für die Materialprüfung und Elektronenmikroskope. Interessante, vielseitige und selbständige Tätigkeit in enger Beziehung zu allen Forschungsinstituten der Hochschulen und der Industrie.

Geboten werden ausbaufähige Stellen, angenehme Arbeitsbedingungen, Auslandsaufenthalte, 5-Tage-Woche, Kantine und Pensionskasse. Bewerber, welche Freude an neuzeitlicher Technik und Verkaufstalent aufweisen, sowie über ausreichende Sprachkenntnisse (Deutsch, Französisch, Englisch erwünscht) verfügen, werden gebeten, ihre Offerte mit Photographie, Lebenslauf, Zeugnisabschriften und Gehaltsanspruch einzureichen an

PHILIPS AG, Personalbüro, Kennziffer 170,  
Edenstrasse 20, Zürich 3/45.

P 96 Z

## TELEVISION

für  
Industrie  
Handel  
Verwaltung

Immer weiter dringt die Television in das Wirtschaftsleben ein. Als Vertreterfirma eines weltbekannten Unternehmens für die Schweiz suchen wir einen Elektrotechniker (Richtung Fernmeldetechnik) als 306

### Verkaufsingenieur

Zu seinem Aufgabenbereich gehört Akquisition, Reisetätigkeit, Pflege der Kundschaft, Projektierung und Offertbearbeitung, Demonstrationen, Mitwirkung bei Abnahmeversuchen und dergl.

Einige Jahre Elektronik-Praxis in einem Labor oder Prüffeld sowie Sprachkenntnisse Deutsch, Französisch, Englisch sind erforderlich.

Selbständige, initiative Persönlichkeiten, die sich freuen, Verantwortung zu übernehmen, sind eingeladen, uns ihre Bewerbung zu senden. Sie erreicht uns unter **Chiffre K 121 152 Y an Publicitas Bern.**

P 369 Y



Wir suchen für unser Zentralbüro in **Luzern**

### dip. Elektrotechniker

für die Projektierung und den Bau moderner Gleisbildstellwerkanlagen. 311

Aufgeschlossene und zuverlässige Bewerber erhalten Gelegenheit, sich in das interessante und vielseitige Fachgebiet des Eisenbahn-Sicherungswesens einzuarbeiten. Wir bieten Dauerstellen zu fortschrittlichen Bedingungen.

Handschriftliche Anmeldungen mit Lebenslauf, Zeugniskopien und Photo sind an die **Schweizerischen Bundesbahnen, Bauabteilung der Kreisdirektion II, Luzern**, zu richten. P 554 Lz





Die **Generaldirektion PTT in Bern** sucht für die Sektion  
Fernsehen 307

## Dipl. Elektroingenieure

wenn möglich mit Praxis in der Industrie, vorzugsweise  
auf dem Gebiete der Fernmeldetechnik.

Das **Arbeitsgebiet**, welches dem Bewerber nach gründ-  
licher Einführung zur selbständigen Betreuung über-  
tragen wird, umfasst OFA 5158 B

- Studium und Koordinierung der Bauprojekte für  
Sende- und Richtstrahlanlagen,
- Organisation und Überwachung der Installations-  
arbeiten,
- Ausarbeiten von Betriebsvorschriften,
- Organisation und Durchführung von Instruktion-  
kursen für das Personal,
- Internationale Beziehungen.

Es handelt sich um interessante und vielseitige Posten  
mit guten Aufstiegsmöglichkeiten.

Schriftliche Anmeldungen mit den üblichen Unterlagen  
sind erbeten an die **Personalabteilung der General-  
direktion PTT in Bern.**



Die **Generaldirektion PTT in Bern** sucht für die Sektion  
Fernsehen 308

## Fernmeldetechniker

mit abgeschlossener Technikumsbildung oder gleich-  
wertigem Studienausweis. OFA 5157 B

Die Bewerber sollten wenn möglich Praxis in der In-  
dustrie besitzen, vorzugsweise auf dem Gebiete der  
Fernmeldetechnik.

Ein an selbständiges Arbeiten gewohnter Bewerber  
findet bei uns als Mitarbeiter bei der Planung, dem  
Ausbau und der Organisation des Betriebes und Un-  
terhaltes unseres Fernsehendernetzes ein interessan-  
tes und vielseitiges Tätigkeitsgebiet, das sich auf die  
ganze Schweiz erstreckt.

Schriftliche Anmeldungen mit den üblichen Unterlagen  
sind zu richten an die **Personalabteilung der General-  
direktion PTT in Bern.**



Die **Generaldirektion PTT in Bern** sucht für die Sektion  
Fernsehen 309

## Fernmeldetechniker

mit abgeschlossenem Technikumsstudium oder gleich-  
wertigem Studienausweis, wenn möglich mit Praxis in  
der Industrie auf dem Gebiete der Hochfrequenztech-  
nik. OFA 5159 B

### Arbeitsbereich:

Projektierung, Planung und Installation auf dem Ge-  
biete der mobilen Richtstrahlverbindungen für Fern-  
seh- und Telephonieübertragungen. Betriebsüberwa-  
chung und Personalinstruktion.

### Wir bieten:

Gründliche Einführung in das Arbeitsgebiet. Abwech-  
slungsreiche Betriebsaufgaben im Innen- und Aussen-  
dienst. Zeitgemässe Besoldung und angenehmes Ar-  
beitsklima.

Schriftliche Anmeldungen mit den üblichen Unterlagen  
sind erbeten an die **Personalabteilung der General-  
direktion PTT in Bern.**



Die **Generaldirektion PTT in Bern** sucht für ihre **Abtei-  
lung Forschung und Versuche** mehrere 303

## Schwachstrom- Elektromonteuere

zur Mitarbeit bei Messungen und Entwicklungsaufgaben  
auf dem Gebiete der Richtstrahl- und Mikrowellentechn-  
nik. Erfahrungen in der Elektronik oder Hochfrequenz-  
technik sind erwünscht. P 655 Y

Wir bieten abwechslungsreiche und interessante Tä-  
tigkeit in neuzeitlich eingerichteten Laboratorien. Gute  
Aufstiegsmöglichkeiten.

Schriftliche Anmeldungen mit den üblichen Unterlagen  
sind erbeten an die **Personalabteilung der Generaldi-  
rektions PTT (Kennzeichen «V») in Bern.**

Liste offener Stellen. Beachten: Sprechstunden der STS für Stellensuchende nur nachmittags. Anmeldebogen bei der STS.

- 269 2 dipl. Elektrotechniker, einer Fachrichtung Starkstrom mit absolvierter Berufslehre und einigen Jahren Praxis, als Techniker auf dem Gebiet der Elektroinstallationen, der andere Fachrichtung Schwachstrom mit absolvierter Berufslehre im Radiofach. Eintritte nach Vereinbarung. Gutbezahlte Dauerstellen evtl. mit Beteiligung. Grössere Firma im Oberwallis.
- 281 Ingénieur-mécanicien ou électricien diplômé ou technicien diplômé, ayant une certaine expérience de l'atelier comme adjoint de direction. Entrée à convenir. Situation stable avec une activité intéressante et variée et avec avantage sociaux. Maison genevoise de moyenne importance.

Zu kaufen gesucht:  
 Guterhaltener, eventuell zu revidierender 304

## Gleichstrom-Umformer

Volt : 15—24 = Amp. : 3000—5000  
 Antriebsmotor 3 × 380 Volt

Eventuell wird auch Gleichstrom-Generator ohne Antriebsmotor übernommen.

Angebote bitte an:  
 ED. HILDEBRAND ING., APPARATEBAU  
 Seefeldstrasse 45, Zürich 8.



La Division des travaux du 1er arrondissement des CFF, à Lausanne, cherche 301

**1 technicien en génie civil**  
 pour la section des ponts à Lausanne

**1 technicien architecte**  
 pour le bureau de construction de Genève, à Genève

**2 techniciens électriciens**  
 dont un pour la section des installations de sécurité et l'autre pour la section des lignes de contact, à Lausanne

**1 dessinateur en génie civil**  
 pour la section technique de la voie, à Lausanne

**1 dessinateur géomètre**  
 pour la section technique de la voie, à Lausanne

**1 dessinateur en machines et appareils électriques**  
 pour la section des télécommunications et basse tension, à Lausanne

**1 aide-dessinatrice**  
 pour la section des télécommunications et basse tension, à Lausanne

**Conditions d'admission:**  
 diplôme universitaire pour l'ingénieur, diplôme de technicien pour les techniciens, certificat de capacité pour les dessinateurs. P 444-75 L

**Traitement:**  
 selon statut, possibilités d'avancement.

S'adresser par lettre autographe et curriculum vitae à la Division des travaux du 1er arrondissement des CFF, à Lausanne.  
 Entrée en fonction selon entente.



# RADIO-SCHWEIZ

Aktiengesellschaft für drahtlose Telegraphie und Telephonie, Bern

Wir suchen für den Flugsicherungsdienst in Kloten

## 1 Elektrotechniker als Chef

einer neu aufzubauenden Arbeitsgruppe im technischen Dienst. 305

Arbeitsgebiet:

Aufbau, Organisation und Leitung einer Arbeitsgruppe mit den Teilgebieten Zeichnungs- und Konstruktions-Büro, technische Dokumentation und Instruktion; mechanische Werkstätte und Fahrzeugpark; Messraum und Messgerätewartung; Materialverwaltung und Rechnungswesen.

Erfordernisse:

Schweizer Bürger, Diplom eines schweizerischen Technikums, Freude an einer sehr vielseitigen Aufgabe mit organisatorischem und administrativem Einschlag. Eignung zur Personalführung, taktvoller Umgang mit Vorgesetzten, Kollegen und Untergebenen. Englischkenntnisse erwünscht. P 686 Y

Wir bieten:

Ausbaufähiges und selbständiges Tätigkeitsgebiet als Leiter einer Arbeitsgruppe, Dauerstelle, Besoldung je nach Vorbildung und Eignung im Rahmen der bestehenden Besoldungsordnung, Pensionskasse, 5-Tage-Woche.

Ausführliche Offerten mit kurzem Lebenslauf, Photo und Zeugniskopien sind zu richten an:

Radio-Schweiz AG, Technischer Dienst, Postfach Bern 25.



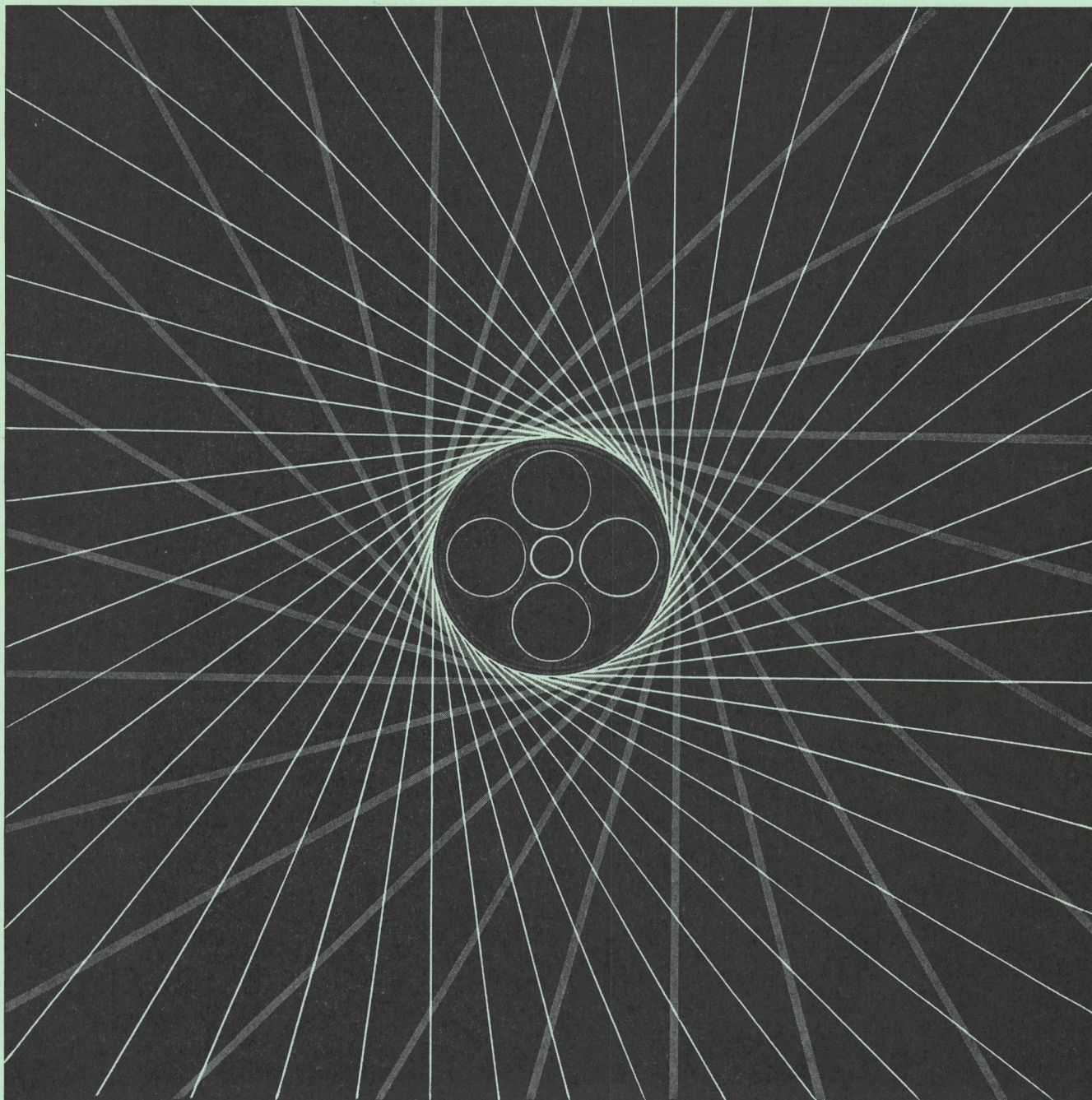

CRÉATION R. BOURQUIN BIENNE

PAPIERBLEIKABEL

THERMOPLASTKABEL

**CORTAILLOD**



# DUOMAX MIT GROSS ANZEIGE

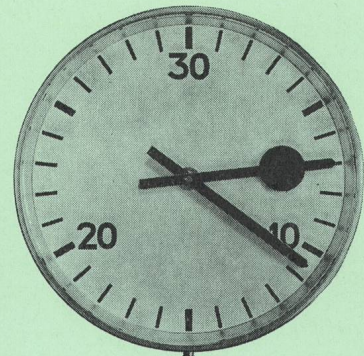
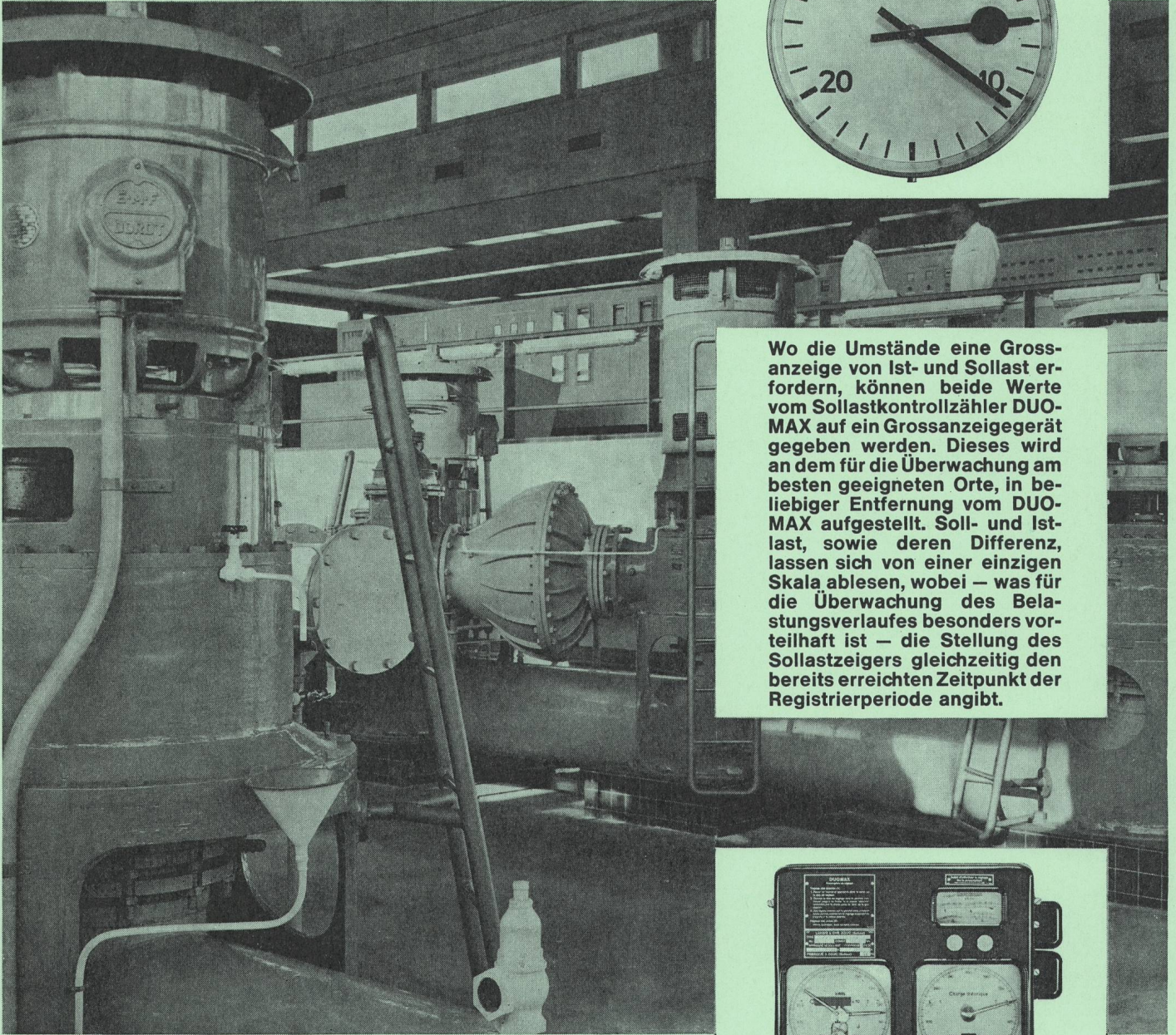

Wo die Umstände eine Grossanzeige von Ist- und Solllast erfordern, können beide Werte vom Solllastkontrollzähler DUOMAX auf ein Grossanzeigergerät gegeben werden. Dieses wird an dem für die Überwachung am besten geeigneten Orte, in beliebiger Entfernung vom DUOMAX aufgestellt. Soll- und Istlast, sowie deren Differenz, lassen sich von einer einzigen Skala ablesen, wobei – was für die Überwachung des Belastungsverlaufes besonders vorteilhaft ist – die Stellung des Solllastzeigers gleichzeitig den bereits erreichten Zeitpunkt der Registrierperiode angibt.

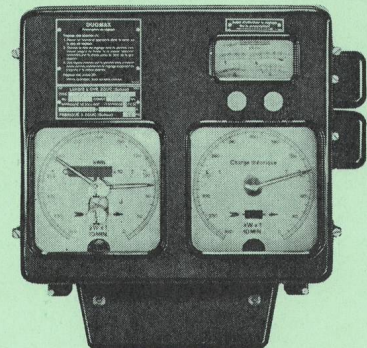

LANDIS & GYR  
AG. ZUG