

Zeitschrift: Bulletin des Schweizerischen Elektrotechnischen Vereins
Herausgeber: Schweizerischer Elektrotechnischer Verein ; Verband Schweizerischer Elektrizitätswerke
Band: 54 (1963)
Heft: 1

Werbung

Nutzungsbedingungen

Die ETH-Bibliothek ist die Anbieterin der digitalisierten Zeitschriften. Sie besitzt keine Urheberrechte an den Zeitschriften und ist nicht verantwortlich für deren Inhalte. Die Rechte liegen in der Regel bei den Herausgebern beziehungsweise den externen Rechteinhabern. [Siehe Rechtliche Hinweise.](#)

Conditions d'utilisation

L'ETH Library est le fournisseur des revues numérisées. Elle ne détient aucun droit d'auteur sur les revues et n'est pas responsable de leur contenu. En règle générale, les droits sont détenus par les éditeurs ou les détenteurs de droits externes. [Voir Informations légales.](#)

Terms of use

The ETH Library is the provider of the digitised journals. It does not own any copyrights to the journals and is not responsible for their content. The rights usually lie with the publishers or the external rights holders. [See Legal notice.](#)

Download PDF: 03.04.2025

ETH-Bibliothek Zürich, E-Periodica, <https://www.e-periodica.ch>

Zeitschriftenrundschau des SEV (1)

Zusammengestellt von der Bibliothek der Eidgenössischen Technischen Hochschule, Zürich.

Die Literaturhinweise sind mit Dezimalindizes nach dem System des Institut International de Bibliographie Bruxelles versehen.

Siehe die einführenden Artikel im Bull. SEV 21(1930)2, 8 und 40(1949)20 sowie die Mitteilung in 52(1961)17.

Die verwendeten Abkürzungen sind im Zeitschriftenverzeichnis des SEV (Sonderdruck) erklärt.

Die hier aufgeführten Arbeiten können von den Mitgliedern des SEV aus der Bibliothek des SEV leihweise bezogen werden.

Bei Bestellungen sollen Titel, Verfasser und Zeitschrift mit Band und Nummer angegeben werden.

15 Elektrische Nachrichtentechnik Télécommunications

- 621.395.623.8
John K. Hilliard: **The History of Stereophonic Sound Reproduction.** Proc. IRE 50(1962)5, S. 776...780.
- 621.395.623.8 : 621.395.625.3
Werner Eickholt: **Ein Laufzeitgerät für elektroakustische Anlagen.** Elektrotechnik 44(1962)16, S. 218...222, 9 Fig.
- 621.395.625.3
Marvin Camras: **Current Problems in Magnetic Recording.** Proc. IRE 50(1962)5, S. 751...761, 14 Fig.
- 621.395.625.3
S. R. Lambeir: **Enregistrement sur bandes magnétiques.** Bull. Soc. belge Electr. 78(1962)1, S. 17...24, 14 Fig.
- 621.395.625.3 : 621.391.883.2
Hanswerner Pieplow: **Signal-to-Noise Ratio and Equalization for Magnetic-Tape Recording.** Trans. IRE, Audio, AU-10(1962)2, S. 34...37, 7 Fig.
- 621.395.625.6
M. C. Batsel u. G. L. Dimmick: **Film Recording and Reproduction.** Proc. IRE 50(1962)5, S. 745...751, 11 fig.
- 621.395.64
B. S. Helliwell, E. E. Aldridge u. J. A. Barrett: **The Design of a Wide-Band Transistor Telephone Repeater and Its Distortion Performance.** Proc. IEE, Part C, 109(1962)15, S. 230...236, 14 Fig., 3 Tab.
- 621.395.669.1
L. Borchert u. K. L. Rau: **Vergleichende Untersuchungen verschiedener Frittarten.** NTZ 15(1962)3, S. 119...124, 7 Fig.
- 621.395.722 : 621.391.827
J. Nadenau: **Typische Störspannungen in Fernsprechvermittlungsstellen.** NTZ 15(1962)5, S. 236...240, 9 Fig.
- 621.395.74 : 621.391.827
Hans Kitten: **Zur Frage der gegenseitigen Beeinflussung rundgesteuerter Netze. Mit Anhang: Tf-Leistungs- und Spannungsbedarf der untersuchten Netze.** ÖZE 15(1962)4, S. 111...120, 13 Fig.
- 621.395.74 : 621.395.121
M. C. Paull: **Reswitching of Connection Networks.** Bell Syst. techn. J. 41(1962)3, S. 833...855, 11 Fig.
- 621.395.74.091
H. Kremer: **Über ein Verfahren zur optimalen Dämpfungsaufteilung in Fernmeldenetzen.** Frequenz 16(1962)5, S. 168...170, 3 Fig.
- 621.395.742 : 621.395.34
J. H. Weber: **Some Traffic Characteristics of Communications Networks with Automatic Alternate Routing.** Bell Syst. techn. J. 41(1962)2, S. 769...796, 18 Fig.
- 621.395.743
Erik Hoffmann u. Helmut Meigel: **Leitweglenkung in Fernsprech-Ortsnetzen.** Siemens Z. 36(1962)6, S. 440...445, 6 Fig.
- 621.396.029.65
W. W. Teich: **New Approaches to Millimeter Wavelength Devices.** Electronics 35(1962)21, S. 37...44, 14 Fig.
- 621.396.21
W. Saraga: **Single-Sideband Generation.** Electronic Technol. 39(1962)5, S. 168...171, 3 Fig.
- 621.396.43
E. Willwacher: **4-GHz-Richtfunksystem (FM 960-TV/4000) für 960 Gesprächskanäle und Fernsehen.** Telefunken-Ztg. 34(1961)134, S. 285...347, Fig., Tab.
- 621.396.621.53
F. L. van den Berg: **Communications Receiver Type 8RO 501.** Philips Telecommun. Rev. 23(1962)2, S. 70...82, 11 Fig.
- 621.396.623
L. G. Bostwick: **A Miniature Tuned Reed Selector of High Sensitivity and Stability.** Bell Syst. techn. J. 41(1962)2, S. 411...424, 8 Fig.
- 621.396.662-523.8
A. Séthy: **Übersicht und Entwurf automatischer Frequenzregelsysteme in der modernen Empfängertechnik.** Elektronik 11(1962)6, S. 161...168, 16 Fig.
- 621.396.67
Several Authors: **Antennas and Propagation.** Proc. IRE 50(1962)5, S. 679...718, Fig.
- 621.396.67.011.2
E. V. Bohn: **A Critical Discussion of the Input Impedance of Idealized Mathematical Antenna Models.** Proc. IEE, Part C, 109(1962)15, S. 26...31, 5 Fig.
- 621.396.67.018.41
John D. Dyson: **Frequency-Independent Antennas. Survey and Development.** Electronics 35(1962)16, S. 39...44, 7 Fig.
- 621.396.67.095.3
E. Marti: **Ausmessung der Richtstrahldiagramme von Meterwellen-Sendeantennen mit Helikopter.** Techn. Mitt. PTT 40(1962)6, S. 189...198, 10 Fig., 1 Tab.
- 621.396.673.091.1
S. W. Maley u. R. J. King: **Impedance of a Monopole Antenna with a Radial-Wire Ground System on an Imperfectly Conducting Half Space. Part. I.** J. Res. Nat. Bur. Stand., Radio Propag., 66D(1962)2, S. 175...180, 6 Fig.
- 621.396.673.095
Jesper Hansen u. Tove Larsen: **The Electric Field at the Ground Plane Near a Disk-Loaded Monopole.** J. Res. Nat. Bur. Stand., Radio Propag., 66D(1962)2, S. 205...210, 2 Fig.
- 621.396.673.095
Tove Larsen: **The E-Field and H-Field Losses Around Antennas with a Radial Ground Wire System.** J. Res. Nat. Bur. Stand., Radio Propag., 66D(1962)2, S. 189...204, 12 Fig.

Fachleute wählen für elektronische Geräte IRC-Bauelemente
weil technisch erprobt, zuverlässig und preiswert



● Kohle- u. Metall-Schichtwiderstände ● Hochfrequenz- u. Hochspannungs-Widerstände ● Präzisions- und Hochlast-Drahtwiderstände ● Harzverpackte Grundschaltungen für digitale Stromkreise ● Widerstandelemente in Scheiben und Streifen ● Gekapselte Metallfilmwiderstände für ungewöhnlich grosse Qualitätsansprüche ● Drahtwiderstände in Keramikwanne für hohe Umgebungstemperaturen ● Sicherungswiderstände ● Mehrfachleiter-Flachkabel ● Biegsame, mehrschichtige, in beliebigen Formen erhältliche geätzte Schaltungen ● Halbleiter-Produkte ● Druck- u. Verschiebungsgeber

Telion AG., Zürich 47, Tel. 051/54 99 11

TELION  elektronik

PHILIPS

Technische Daten

Frequenzbereich:

100 KHz ... 800 MHz (als Indikator bis 3000 MHz)

Messbereiche:

0—10 mV, 0—30 mV ... 0—10 V
—50 dB ... +20 dB (7 Bereiche)

Eingangsimpedanz:

50 k Ω // 1 pF (bei 100 MHz)

Genauigkeit:

Besser als 5% vom Vollausschlag

Frequenz-Charakteristik:

1 MHz ... 300 MHz \pm 0,3 dB
100 kHz ... 800 MHz \pm 1 dB

Eichspannungen:

Für jeden Messbereich steht an einer besonderen Ausgangsbuchse eine Eichspannung (\pm 1%) zur Verfügung. Diese Eichspannung wird gleichzeitig mit dem Messbereich-Umschalter auf den entsprechenden Skalenendwert umgeschaltet. Bei einer eventuellen Ueberlastung der Messdiode kann diese vom Benutzer selbst ausgewechselt und das Gerät nachgeeicht werden.

Preis: Fr. 1830.—

Philips-Industrie, Binzstrasse 7, Zürich 3
Telephon (051) 27 04 91 und 25 86 10

UHF-Millivoltmeter GM 6025

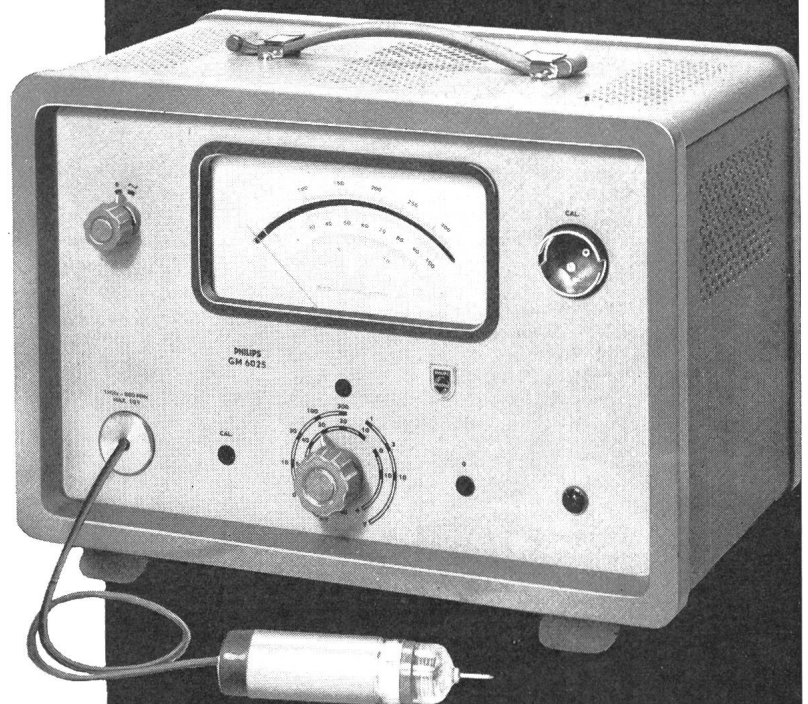

vernünftig

werden die Preise für Forster-Küchenkombinationen berechnet. Unsere Kalkulation gestattet dem Fachgewerbe konkurrenzfähig anzubieten. Sie geniessen unsere Unterstützung.

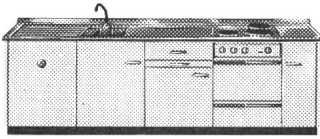

forster

Aktiengesellschaft Hermann Forster, Arbon

Dirigent

Direktsprech-Anlagen

Neuartige, vollständig transistorisierte Direktsprech-Anlage mit Speisung aus 3 kleinen Stabbatterien.

Dirigent 1/1

Einfache Direktsprech-Anlage für den Sprechverkehr zwischen 2 Stellen.

Dirigent 1/5

Ideale Direktsprech-Anlage für den Sprechverkehr zwischen 1 Chef-Station und maximal 5 Aussen-Stationen

Preise

Chef-Station 1/1 Fr. 130.—
Chef-Station 1/5 Fr. 180.—
Aussen-Station Fr. 40.—



ITT Standard

EINE ABTEILUNG DER
STANDARD TELEFON UND RADIO AG, ZÜRICH

ZÜRICH 4

ZWEIERSTR. 35

TEL. 051 / 25 45 10

1792

Rationalisieren!



GOSSEN

Konstanter rationalisieren

in Ihrer Werkstatt den Service
von Transistorrundfunk und
Phonogeräten.

GOSSEN-Konstanter sind transistorgeregelte Gleichspannungs-Netzgeräte mit geringem Innenwiderstand, hoher Konstanz und gutem Regelverhältnis.

Die GOSSEN-Konstanter-Serie umfaßt 8 Modelle; sie sind in Tausenden von Betrieben seit Jahren eingesetzt.

Das besonders preisgünstige „Modell 5“:

Ausgangsspannung:	1 ... 15 V
Ausgangsstrom:	1,5 A bei allen Spannungen
Innenwiderstand:	< 8 m Ω
Restwelligkeit:	maximal ca. 1 m V

Bitte fordern sie unsere neue Konstanter-Sammelliste Ausgabe 3/62 mit ausführlichen technischen Daten an.

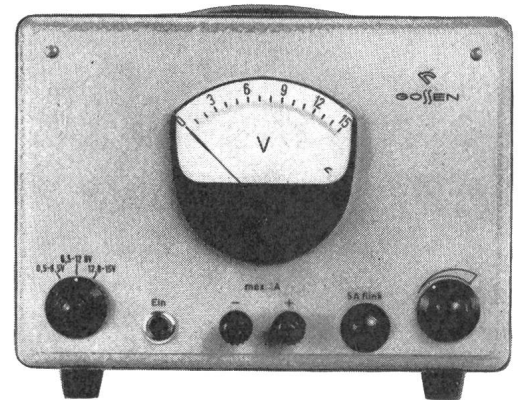

Ulrich Matter AG, Wohlen/Aargau
Elektrische Meßinstrumente Telephon (057) 6 45 14

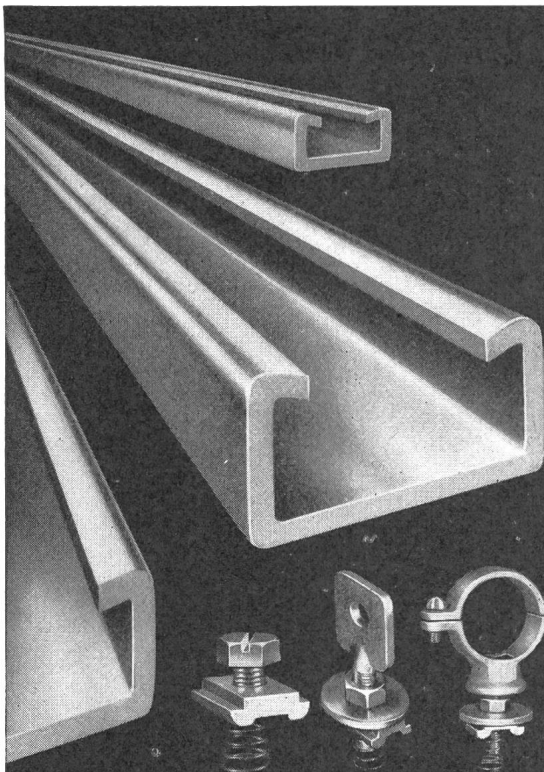

Gezogene Woertz-Profile und Zubehörteile

zur Befestigung von
Rohr - und Kabelsträngen
sowie zum Bau von
Schalttafeln und
Verteilgestellen

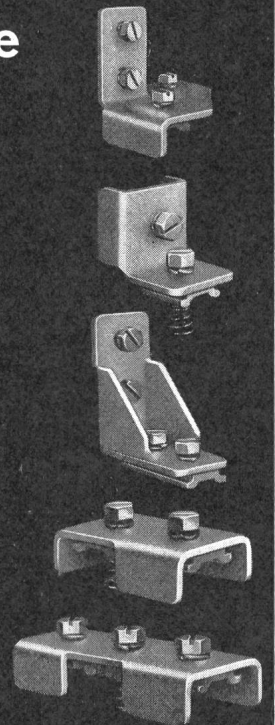

OSKAR WOERTZ, BASEL
FABRIK ELEKTROTECHN. ARTIKEL
MARGARETHENSTRASSE 36-38 TELEPHON (061) 34 55 50

GESUND SEHEN MIT RICHTIGEM LICHT



OSRAM-L-Fluoreszenzlampen

- 3 bis 4 mal wirtschaftlicher als Glühlampen
- um ein mehrfaches längere Lebensdauer
- 7 verschiedene Lichtfarben

Unter dem Motto «Gesund sehen mit richtigem Licht» führt OSRAM eine umfassende Werbekampagne für OSRAM-L-Fluoreszenzlampen durch. So werben grossformatige Anzeigen in 9 Tageszeitungen und halbseitige Anzeigen in 18 Fachblättern in einer Gesamtzahl von mehr als 6,5 Millionen Inseraten.

OSRAM unterstützt Sie damit aktiv in Ihren Bemühungen - empfehlen Sie daher jetzt OSRAM-L-Fluoreszenzlampen.

Denken Sie daran: Im OSRAM-Sortiment finden sich Lichtquellen für vielfältigste Verwendung.

OSRAM

OSRAM AG., Zürich 22, Tel. 051/327280

la précision horlogère suisse dans l'électronique

Transistors PNP alliés au germanium

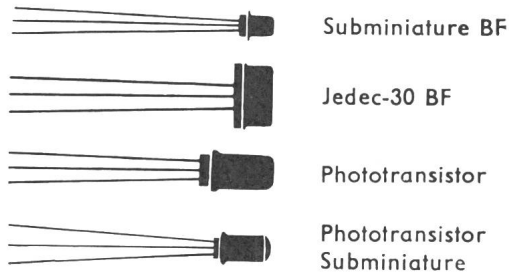

Transistors professionnels de haute qualité

DEPARTEMENT SEMICONDUCTEURS

Fbg de l'Hôpital 1



EBAUCHES S. A.
NEUCHÂTEL SUISSE



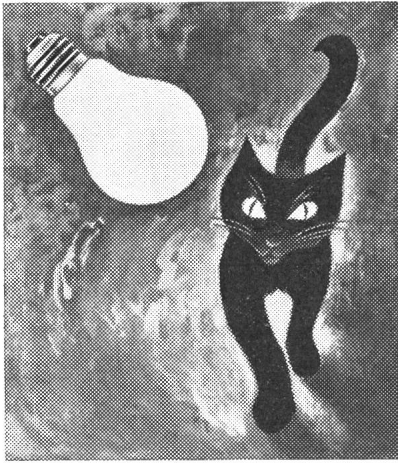

LUXRAM-LICHT

Verlangen Sie kostenlos unsere Abhandlung über unsere Quarzlampen

SUNRAY-SONNE

LUXRAM

LUXRAM-LICHT AG. GOLDAU TEL. 041/81 63 81

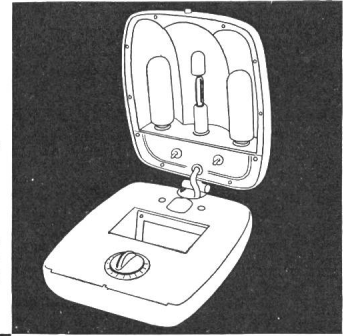

Scheinwerfer

für temporäre Innen- oder Aussenbeleuchtung

Äusserst robuste Ausführung, Reflektor ϕ 450 mm, wetterfest verzinkt, abgeschlossen mit unzerbrechlichem organischem Spezialglas oder Sekuritglas, sehr blendungsarm, nach SEV doppelt isoliert, mit eingebauter Sicherung, Anschluss für weitere Scheinwerfer oder Elektrowerkzeuge (Kaskadenschaltung).

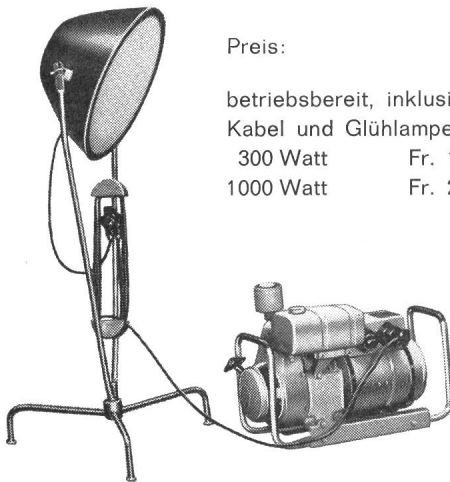

Preis:

betriebsbereit, inklusiv 5 m
Kabel und Glühlampe
300 Watt Fr. 188.—
1000 Watt Fr. 208.—

Für Benzin- oder Dieselelektrische Stromerzeuger (0,5 bis 600 KVA) bitte Spezialliste verlangen.



Kabeln Sie neuzeitlich mit

Kabelstarter «Roll a Drum»

Verwindungssteife Ausführung aus bestem englischem Stahl mit 1a Kugellager, Gewicht 44 kg, Preis Fr. 300.—

Generalvertretung für: Schweiz, Österreich, Italien.

M. ESCHLER URANIA-ACCESSOIRES

Zürich, Badenerstrasse 294, Telephon (051) 23 02 38

Filialen in Lausanne, St. Gallen, Basel

Wiederverkauf durch:

GLOMAR, Elektrizitäts- und Industriebedarf
Goldach SG

Aktiver Selbstschutz heute ebenso selbstverständlich wie obligatorischer Versicherungsschutz!

Schützen Sie sich und Ihr Personal durch gute Schutzgeräte; ... durch die seit 30 Jahren bewährten

ARCUS

Erdungs- und Kurzschluss-Garnituren.
Unverbindliche Vorführung auf Verlangen durch

Schmid-Matthey Zollikon-ZH
Telephon (051) 24 82 10

ARCUS ERDUNGS- u. KURZSCHLUSS-VORRICHTUNGEN

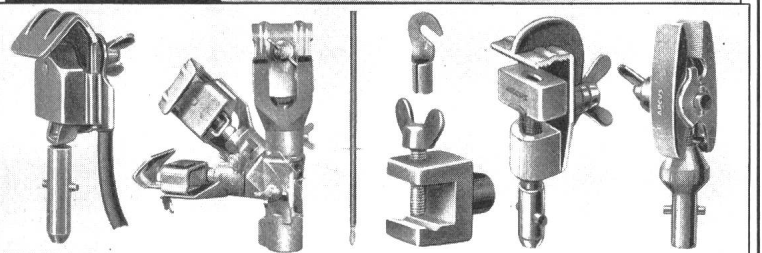

Bis zu den höchsten Kurzschlußbelastungen überprüft.

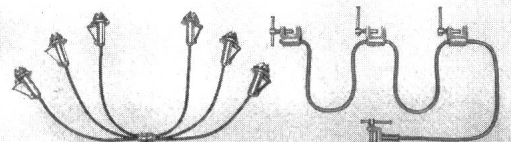

metallux

METALLFILM - PRÄZISIONS - WIDERSTÄNDE

Schweizerfabrikat für
höchste Ansprüche

Tropensicher

Stabil

Zuverlässig

Kurzfristig lieferbar

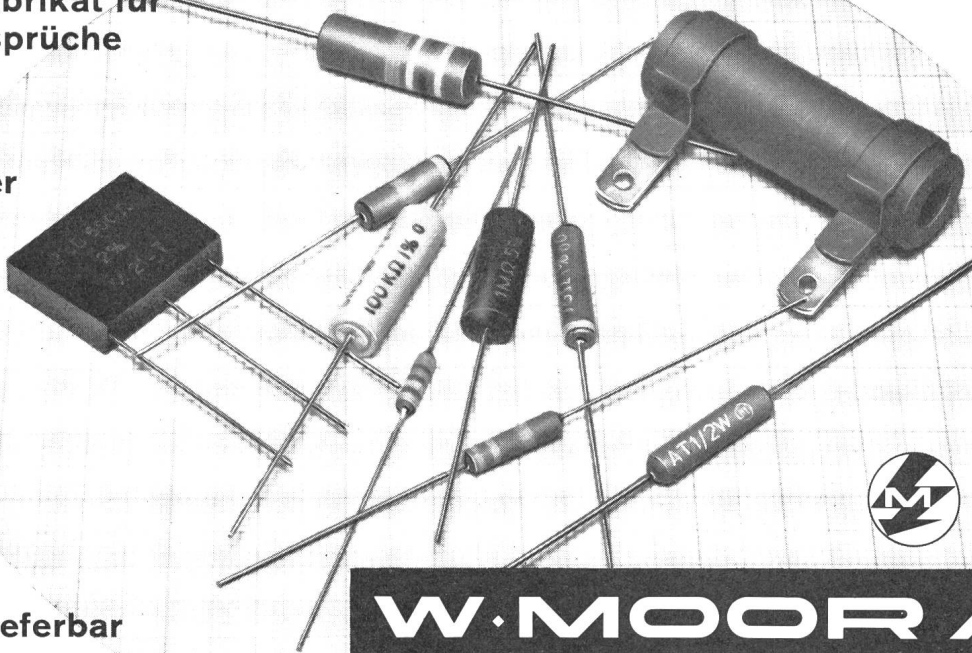

W. MOOR AG

ELEKTRO-INDUSTRIEBEDARF
Zürich 1 Usterstrasse 14 Telefon (051) 25 88 80

Die Fabrikation ...

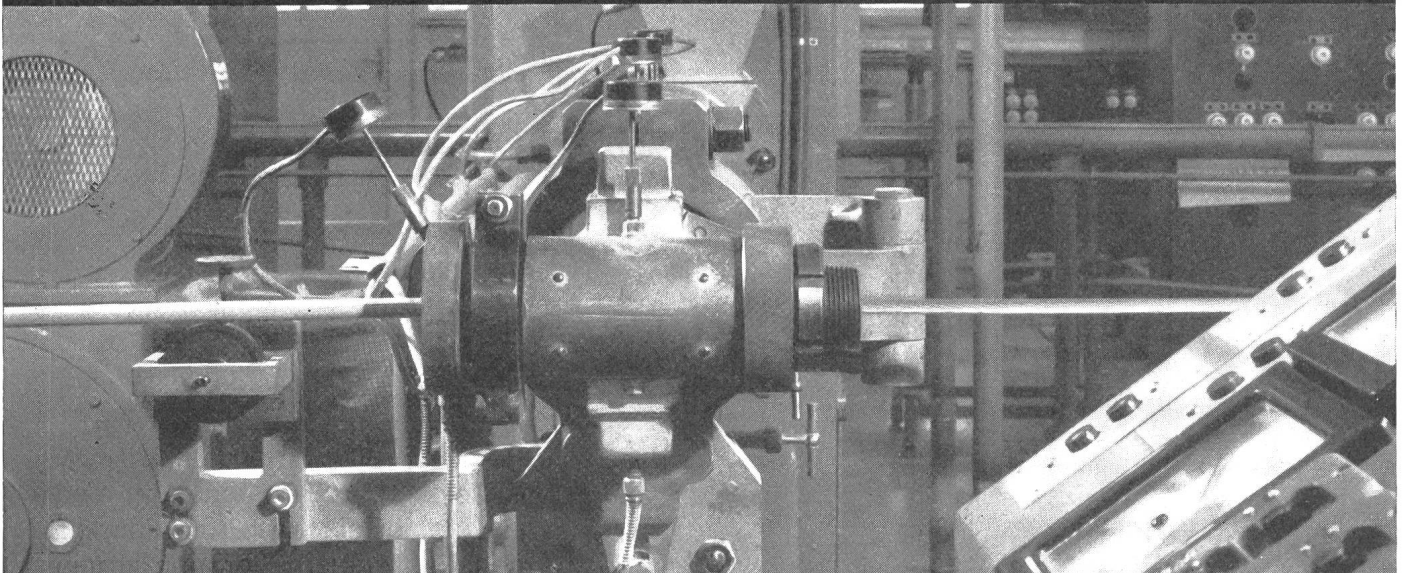

von elektrischen Drähten und Kabeln verlangt heute besondere Sorgfalt und Erfahrung. Beides, vereint mit den modernsten Maschinen und Einrichtungen, verhilft uns zur Herstellung unserer weitherum geschätzten Produkte

WILDEGG

KUPFERDRAHT-ISOLIERWERK
AKT.-GES.

WILDEGG

Lükon

SPIEGELBOILER

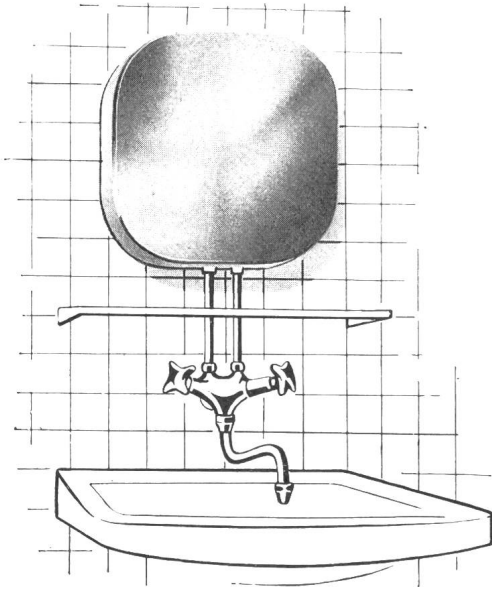

Der moderne Kleinboiler für Hotelzimmer, Einzelzimmer, Labors usw. Verlangen Sie Prospekt!

FABRIK FÜR ELEKTROTHERMISCHE APPARATE
PAUL LÜSCHER, TÄUFFELN/BE, TELEFON 73545

frifri

Die ideale Friteuse.
Ein Begriff
in der ganzen Welt!

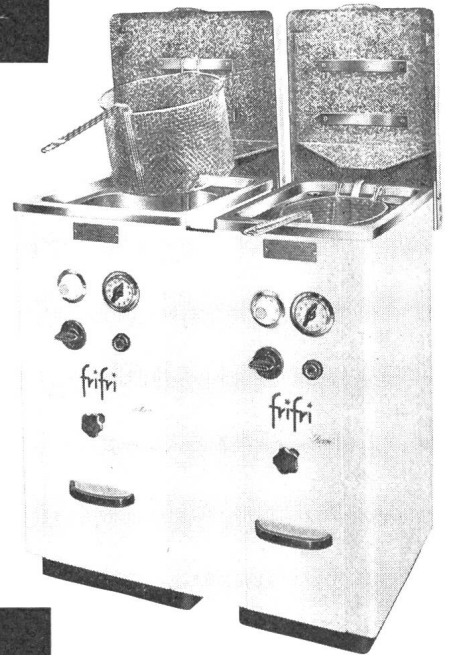

60 Konstruktionsmöglichkeiten, mit Behälter von 2 bis 35 Liter, von Fr. 148.- bis Fr. 3490.-. SEV-geprüft. Ein Jahr Garantie. Referenzen zur Verfügung

Ölbehälter aus Chromstahl. Behälter feuervermaillert. Automatische Ölfiltrierung. Automatische Temperaturregulierung. Schweiz. und ausl. Patente

ARO S.A.
LA NEUVEVILLE

Verlangen Sie bitte Offerte oder unverbindliche Vorführung

Telephon (038) 7 90 91 / 92

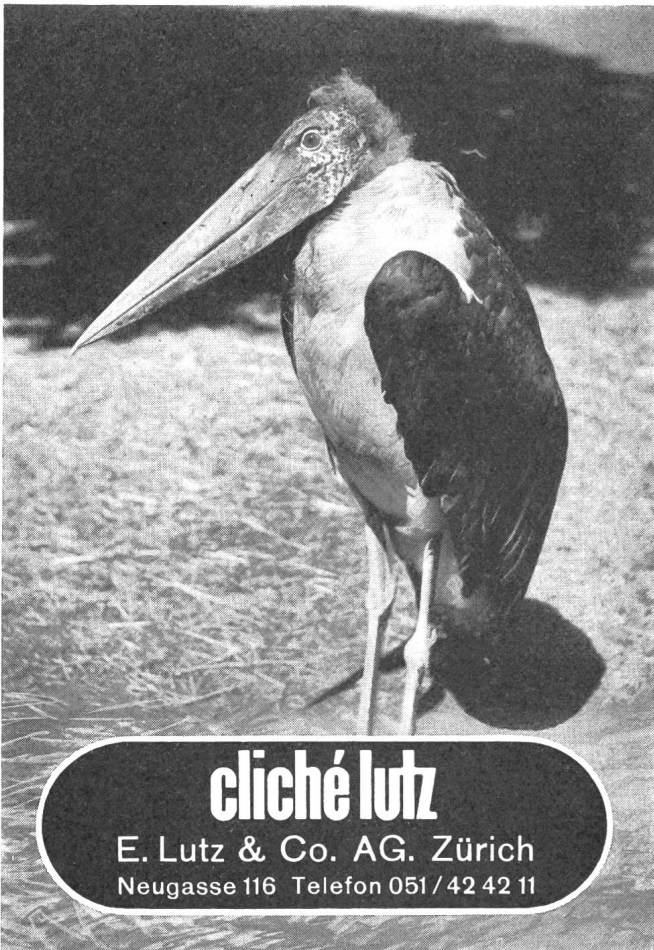

cliché lutz

E. Lutz & Co. AG. Zürich
Neugasse 116 Telefon 051/42 42 11

Neu PLANO Praktisch

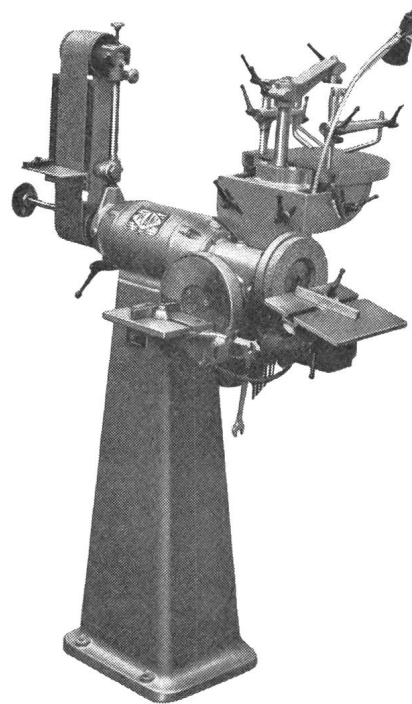

- Hubfeilen
- Sägen
- Stichsäge
- Flachschleifen
- Anrunden
- Feilen an der Fräuserscheibe
- Bandschleifen
- Kantenbrechen
- Polieren
- Bürsten

immer rationell
mit der PLANO

LANDERT-MOTOREN AG., BÜLACH/ZH

Elektromotoren- und Maschinenfabrik
Telephon (051) 96 11 43

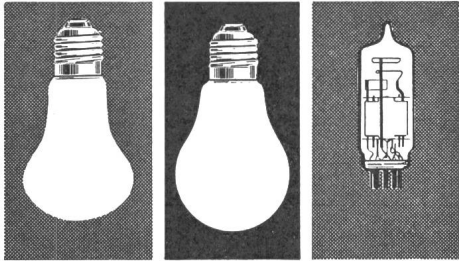

TUNGSRAM

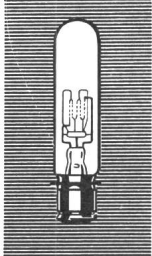

Une lampe
pour
chaque usage

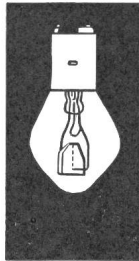
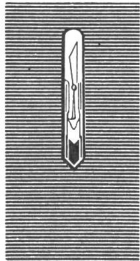

Transformatorstationen

(vorfabriziert), die sich jeder Umgebung gefällig anpassen.
Innen: grosse Zellenteilungen, beliebige Apparatebefestigung ohne Spitzarbeiten, kurze Lieferfristen.

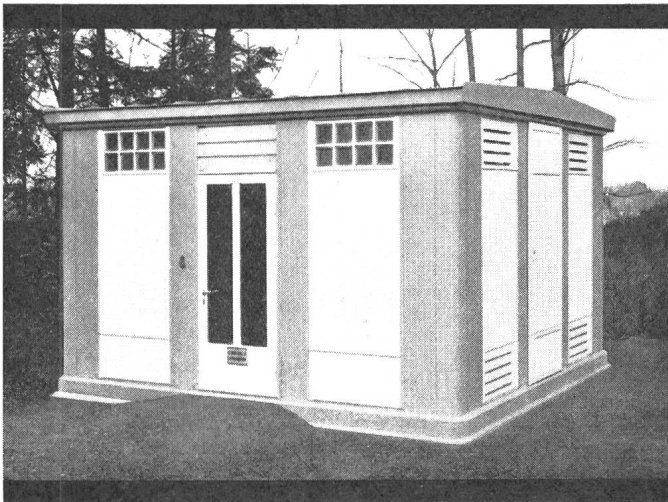

Elektro-Netz-Bau AG

ryner

Elgg ZH
Niederurnen GL

Tel. (052) 4 77 07
Tel. (058) 4 11 86

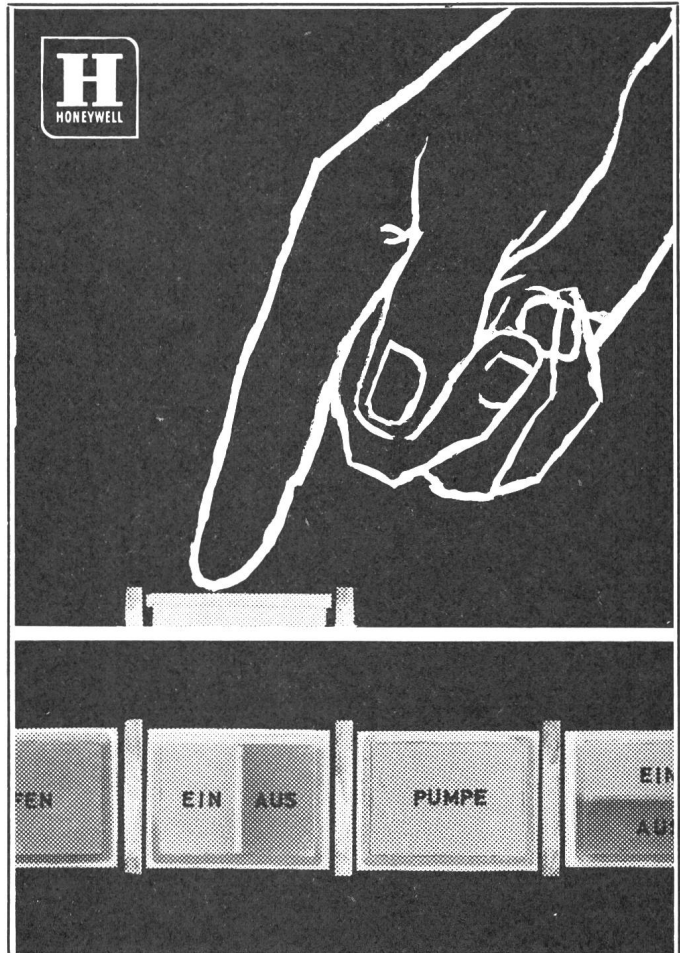

Wir zeigen Ihnen aus unserem umfangreichen Schalterprogramm:

LEUCHT-DRUCKTASTEN

«Serie 2» - Leucht-Drucktasten mit Tausenden von Kombinationsmöglichkeiten. Bis 4polige Umschalter, bis 20 A/480 V~, Silber- oder Goldkontakte, Impuls- oder Dauerkontakte, magnetische Haltung, ein- oder zweifarbiges Kalotten mit brillanter Leuchtkraft, einfache, steckbare Montage. — Verlangen Sie den MICRO-Katalog Nr. 67! — Unsere Spezialisten stehen Ihnen jederzeit gerne zur Verfügung.

Honeywell

Zürich 8, Höschgasse 45, Tel. 051/34 74 40
Genève, 73, Rue de Lyon, Tél. 022/34 60 65

atlas

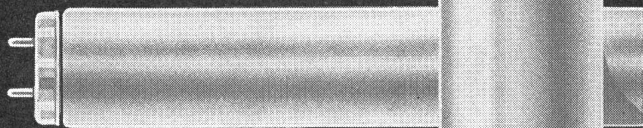

Röhren Starter

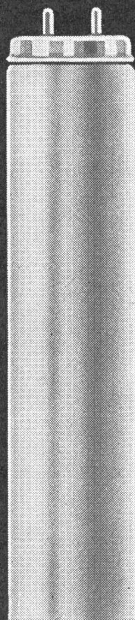

GLÜHLAMPENFABRIK A.G.

FREIBURG



Aus meinem Fabrikationsprogramm

Flussmelder

(Strömungswächter)

für Wasser, Oele, Luft etc.
zur Überwachung
von Kühleinrichtungen
wie z.B.

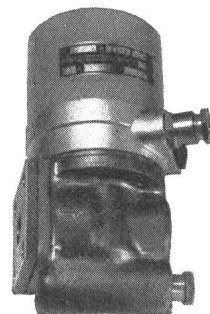

für Kompressoren, Dieselmotoren, Gleichrichter,
Senderöhren usw.

Niveau - Regler

W. Imobersteg, Nussbaumen

Dipl. Ing. ETH Tel. 056/2 77 79 bei Baden

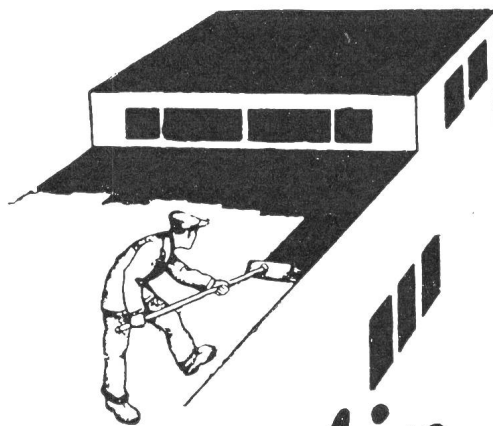

Terolin

Rostschutz- und Dichtungslack und Terolin-Kitt

Hitze-, kälte-, säurebeständig u. wasserdicht, für Eisen, Blech,
Holz, Beton, Asphalt u. Bedachungen aller Art. Beste Unter-
wasserfarbe für Kraftwerke u. Schiffe. Kein Mennigvorstrich.

Seit 45 Jahren bewährt!

Ausschliessliche Fabrikation:

R. KÄLIN, BASEL

Büro und Lager: Vogesenstrasse 167,
St. Johannbahnhof, Geleise B 6 Telephon (061) 43 02 23

KONDENSATOREN FÜR
NIEDERSpannungs-HF. FILTER
DIELEKTRIKUM, GLIMMER ODER POLYSTYROL

20030

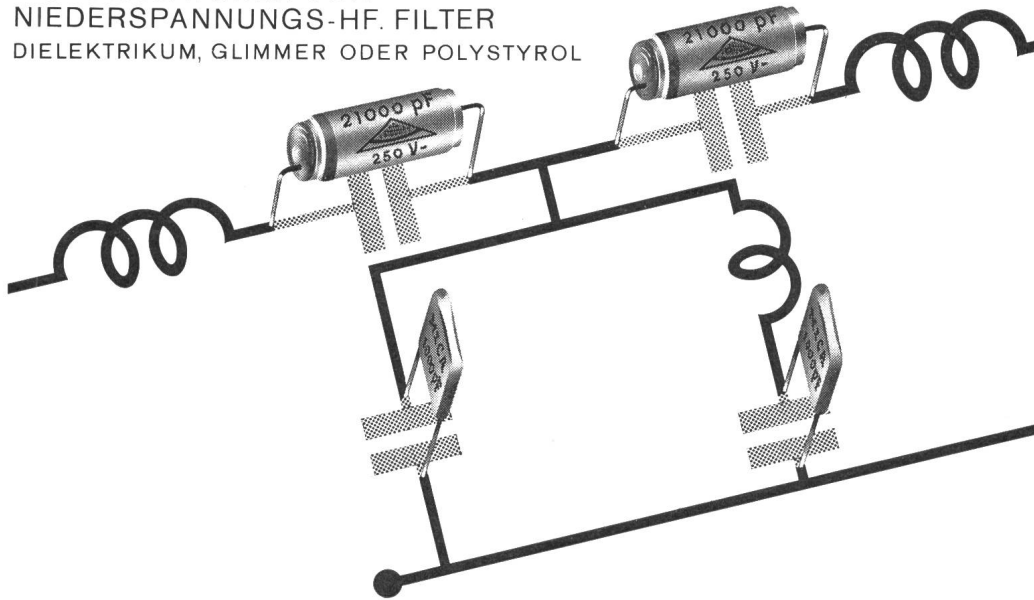

Dielektrikum	Glimmer		Polystyrol			
	300 V-	500 V-	100 V-	250 V-	400 V-	630 V-
Nennspannung	300 V-	500 V-	100 V-	250 V-	400 V-	630 V-
max. Kapazität	0,1 µF	0,068 µF	1 µF	0,68 µF	0,33 µF	0,22 µF
Kap. Stabilität bezogen auf 20°C	< 0,5‰		< 5‰	< 3‰		
Verlustwinkel tgδ	Sehr klein, kontrolliert bei 1 - 10 - 100 und 1000 kHz					

FRIBOURG/SUISSE
☎ (037) 22922
TELEX 32541

CONDENSATEURS FRIBOURG S.A.

AEG

Steuerbare Siliziumzellen

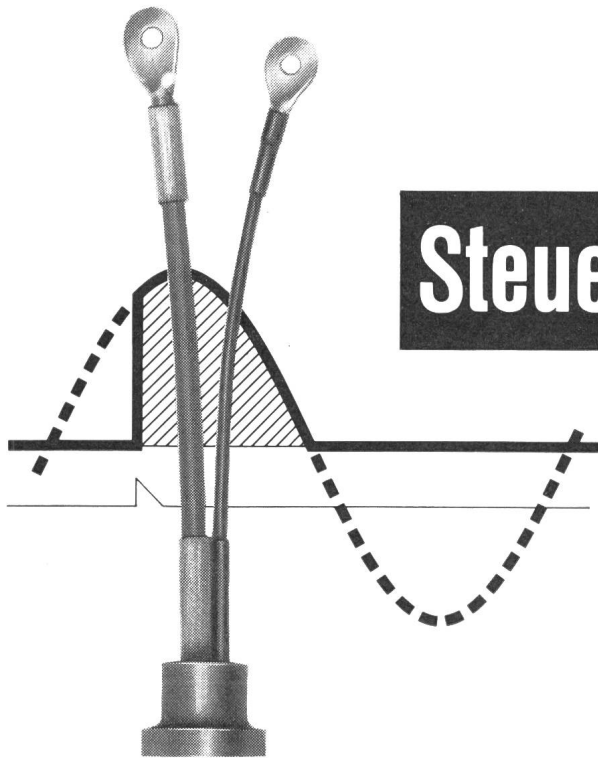

schalten
steuern
regeln
bis 100 A pro Zelle

Generalvertretung der
ALLGEMEINEN ELEKTRICITÄTS-GESELLSCHAFT

ELEKTRON AG

Zürich 2, Seestr. 31, Tel. 051 25 59 10

BELEUCHTUNGEN + LICHTREKLAMEN

- erste Qualität
- zuverlässiger Servicedienst
- unverbindliche Offerten

WESTI-*neon* SA

LAUSANNE
021 25 71 13

ZÜRICH
051 47 67 27

BERN
031 9 14 68

BASEL
061 23 07 45

LA CHAUX-DE-FONDS
039 2 31 36

Kohler
STEATIT



OFENFABRIK KOHLER A.G. METT-BIEL
ABT. STEATIT TEL. (032) 2 83 41

Schaltschemas

für Nieder- und Hochspannungs-Anlagen
sowie Aus- und Überarbeitung von be-
stehenden Schemas;

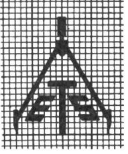

Konstruktionen

für Schalttafeln und Elektroapparate, Entwürfe, Detail-
zeichnungen erstellt:

Technisches Büro E. Schenk, Schlieren-Zürich
Telephon (051) 98 37 78 Zwiergartenstrasse 6
Beste Referenzen

ELECTRO-MICA



Steckkontakte
für Niederspannungsanlagen

SEV-geprüft
und kurzfristig bei den Elektro-Grossisten erhältlich

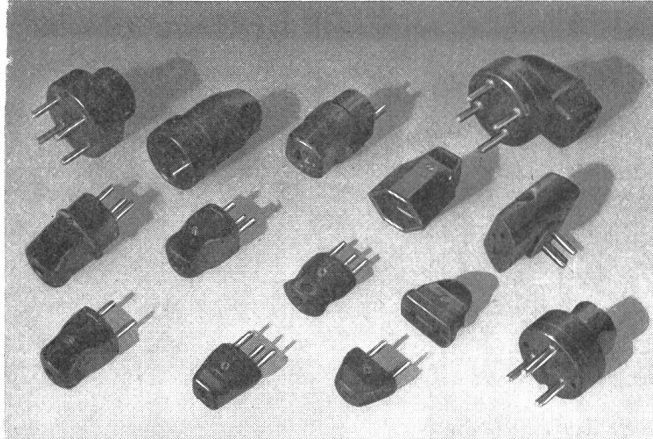

ELECTRO-MICA AG Mollis Tel. (058) 4 41 24

**Ringkern-
Regeltransformatoren**
Schuntermann & Benninghoven

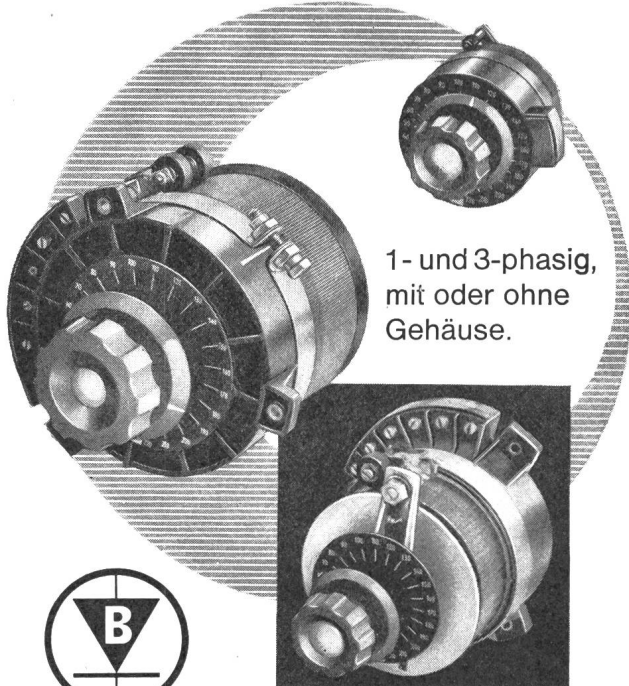

1- und 3-phasig,
mit oder ohne
Gehäuse.



Generalvertretung:
Walter Bertschinger AG
Luzern, Lindenstr. 15



A A R A U

Glühlampenwerke Aarau AG Aarau

**AARAU
LICHT
ERMÜDET
NICHT**

Keram. Bauteile



WH

WILLY HEINZELMANN ING. BASEL
Gundeldingerrain 151 • Telephon (061) 34 95 39

Isolatoren

Widerstände

Kondensatoren



Nichtmetallische,
induktionsfreie
Widerstände für Hoch-
und Niederspannung
Hohe Belastbarkeit

**QUARZILIT R1
WIDERSTÄNDE**

ELCALOR
AARAU

ELCALOR AG. Aarau, Schweiz

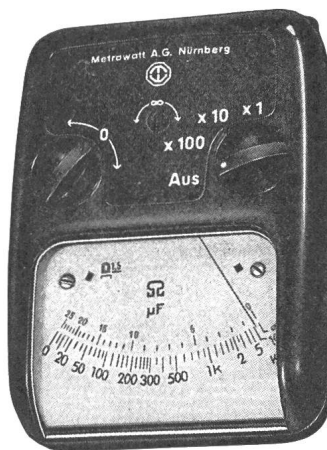

Ohmmeter Metrawid

Bruchfestes Gehäuse und Glas, stossfestes Messwerk,
Skalenlänge etwa 45 mm
3 Messbereiche 0 . . . 10/100/1000 K' Ohm

Mit zusätzlicher Teilung für 3 ballistische Messbereiche
0 . . . 25 / 250 / 2500 μ F.

Aufschnallbar auf Arm, dadurch beide Hände frei

Verlangen Sie Ansichtssendung ohne Kaufverpflichtung

AG. für Messapparate, Bern

Weissensteinstrasse 33 Telephon (031) 45 38 66

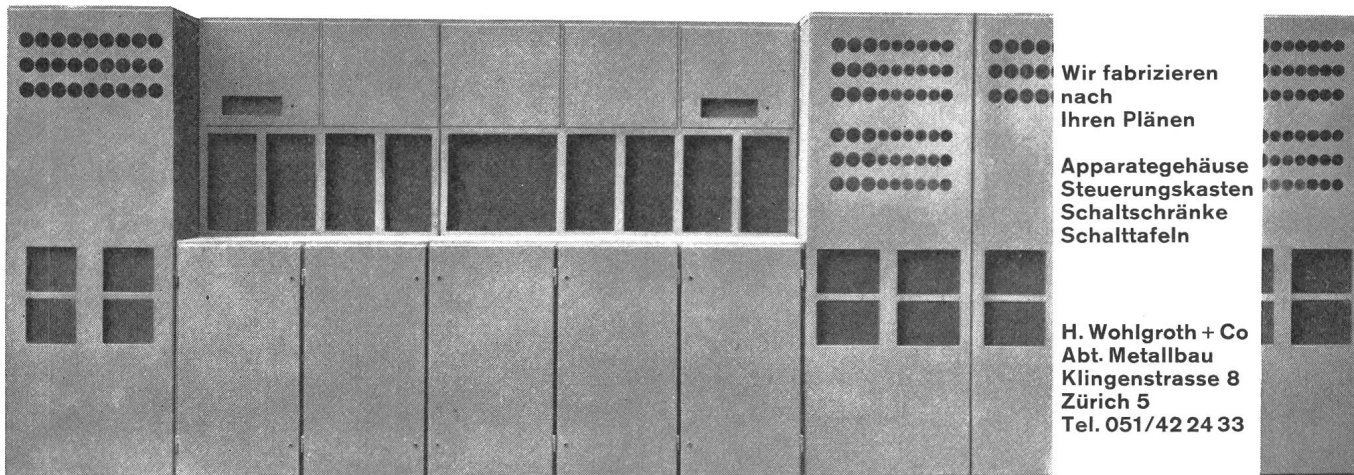

Wir fabrizieren
nach
Ihren Plänen

Apparategehäuse
Steuerungskasten
Schaltschränke
Schalttafeln

H. Wohlgroth + Co
Abt. Metallbau
Klingenstrasse 8
Zürich 5
Tel. 051/42 24 33

HUBER

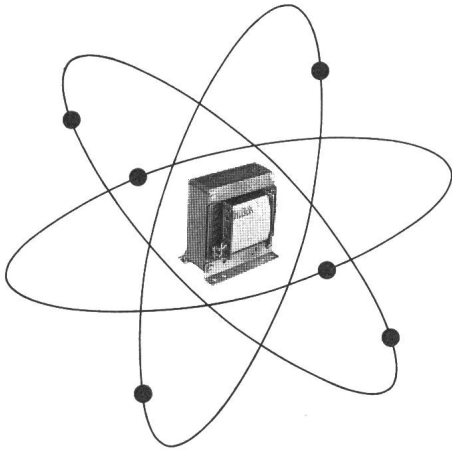

T R A N S F O R M A T O R E N

Verlangen Sie Unterlagen oder Offerten

Wir fabrizieren für
REGELTECHNIK und ELEKTRONIK
Ein- und Dreiphasentrans-
formatoren bis 80 KVA und
übernehmen Wickelarbeiten nach
Ihren Angaben

HUBER

J. Huber-Buck

Zürich 11/50
Neunbrunnenstrasse 55
Telephon (051) 48 59 11/12

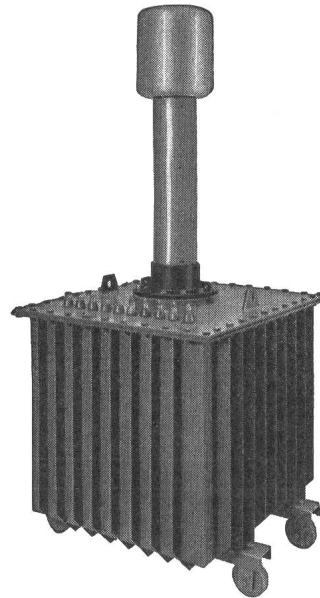

Prüftransformator
50/100/200kV 40kVA

Hochspannungsgleichrichter
mit Selen- oder Glüh-
kathodenventilen

Selen-Hochspannungsventile

Transportable Gleich-
richteranlagen bis 500 kV
für Kabelprüfungen

Spezial-Transformatoren
und Drosselspulen für Hoch-
und Niederspannung

Leistungs-Transformatoren

Messwandler für
Hoch- und Niederspannung

Prüfanlagen

«Bulb-Saver» Schaltapparat
zur Herabsetzung des
Lampenverschleisses
von Strassenbeleuchtungen

Gross-Elektrofilter

HANS KULL AG., DERENDINGEN/SO

Elektrische Apparate

Büro Steinmattacker

Telephon 065-36790

NEUHEIT

LIWA-Sicherheits-Steckdosen mit Schutzkontakt für
das neue Steckkontaktsystem.

GEWALTIGER FORTSCHRITT FÜR DIE UNFALL-
VERHÜTUNG!

Keine **stromführenden Kontakthülsen** mehr, dank der
Unterbrechung der Stromzufuhr in der Steckdose
selbst. Keine **verbrannten Kontakte** mehr, da **Unter-
bruch** der Stromzuführung, bevor der Stecker **ganz
herausgezogen** wird.

OHNE EINGEFÜHRTEN STECKER KEIN STROM!

Sicherheit bei absichtlicher Einführung leitender Ge-
genstände.

Sicherheit bei Berührung der Steckerstifte mit den
Fingern.

Formschöne Ausführung für Steckdosen mit Sperr-
kragen, dank der geringen Versenkung von nur 6 mm.
Für Räume mit unbeschränkter Zulassung transpor-
tabler Apparate No. 1111 Pmi.

Für Räume mit beschränkter Zulassung transportabler
Apparate No. 1211 Pmi.

Form und Grösse sind gleich wie die bisherigen, ge-
wöhnlichen UP Steckdosen.

⚡ Patent. SEV-geprüft, 2 p + E 10 A — 250 V.

Verlangen Sie bei Ihrem Grossisten ausdrücklich die
LIWA-SICHERHEITS-STECKDOSE, geringer Mehrpreis
gegenüber den üblichen Modellen. Unterputz lieferbar.
LIWA R. Walter & Co., Biel.

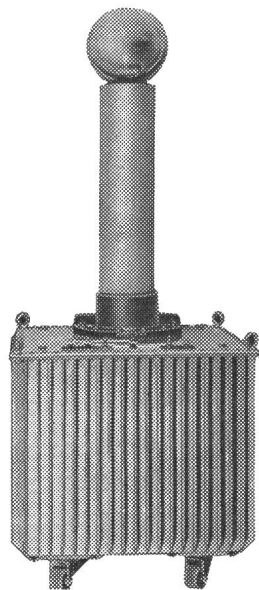

Prüftransformator 100 KV

Fabrik
für Transformatoren,
Schaltanlagen
und Elektroapparate

ERNST SCHLATTER AG

ES TR AFO

Dübendorf-Zürich Überlandstr. 103
Telefon (051) 85 73 00

Wir bringen Licht in Lichtprobleme

Industrie für technische
Beleuchtung
Uraniastr. 16, Zürich
Telefon 051 - 23 77 33

 **ALUMAG**

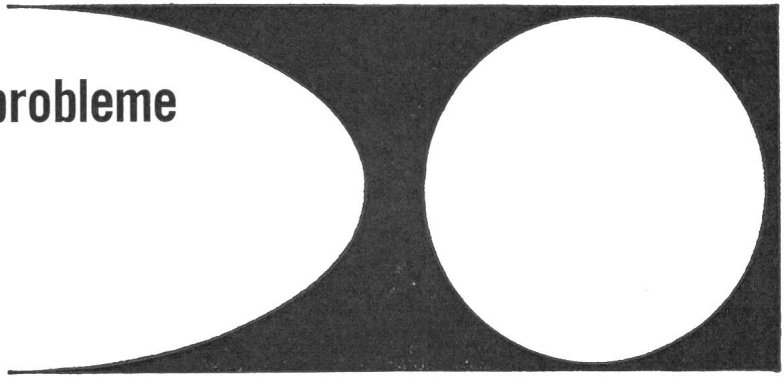

Zu verkaufen

7

MAXIM- Schneescheuder

Vorführmaschine. Ersetzt 50 Schneeschaufler. Kapazität bis 400 m³/Std.

Preis Fr. 3500.—

Eschler-Urania, Badenerstrasse 292/96, Zürich,
Telephon (051) 23 02 38

Suisselectra

sucht

6

Elektrotechniker

für die Projektierung von Kraftwerkanlagen, Schaltstationen und Starkstromleitungen. OFA 02,847.06 A

Bewerber mit guten Kenntnissen der englischen Sprache sind gebeten, detaillierte Dienstofferten unter Angabe der Gehaltsansprüche einzureichen an die

Schweizerische Elektrizitäts- und Verkehrsgesellschaft (Suisselectra), Malzgasse 32, Basel 10,
Telephon (061) 25 94 30.

Kanton Graubünden

Nationalstrasse N 13 Bernhardin-Tunnel

Ausschreibung der Beleuchtungskörper

Über die Lieferung der Beleuchtungskörper für die Beleuchtung des Bernhardin-Tunnels der Nationalstrasse N 13 wird die Konkurrenz eröffnet. Es sind die geeigneten Beleuchtungskörper vorzuschlagen und zu offerieren. 4

Die Submissionsunterlagen können schriftlich beim Büro G. Rieder, Ing., Rätusstr. 1, Chur, bezogen werden.

Die Eingaben sind mit dem Vermerk «Offerte Beleuchtung Bernhardin-Tunnel» bis spätestens 18. 3. 1963 zu richten an:

ELEKTRO-WATT, Postfach, Zürich 22.

**Schweizerlampe
ALPINA**



ASTRON A.G. KRIENS (LU)

Städtische Werke Lenzburg
Elektrizität Gas Wasser

Wir suchen für die Werke Elektrizitäts, Gas und Wasser einen 344

dipl. Elektrotechniker

als Mitarbeiter des Betriebsleiters.

Interessenten bitten wir, ihre Offerte mit Lebenslauf, Zeugnisabschriften, Photo und Gehaltsansprüchen zu richten an das

Stadtmannamt der Stadt Lenzburg.

Liste offener Stellen. Beachten: Sprechstunden der STS für Stellensuchende nur nachmittags. Anmeldebogen bei der STS.

195 *Ingénieur-électricien*, ayant de pratique des chantiers de montage de catenaires pour travaux d'électrification de chemins de fer. Entrée à convenir. Situation bien rémunérée et d'avenir pour élément de valeur. Importante société d'entreprise à Bruxelles. Offres en français sur papier-avion du S.T.S.

315 *Maschinen-* eventuell *Elektrotechniker* mit Praxis in Kleinapparate und Präzisionsinstrumente, sowie im Verkauf für den Innen- und Aussendienst. Englisch in Wort und Schrift. Bevorzugt Bewerber, der schon in englischsprachendem Land tätig gewesen und zu einem längeren Aufenthalt in England bereit ist. Eintritt nach Übereinkunft. Dauerstellung mit Avanciermöglichkeit zum Stellvertreter des Inhabers. Schweizerische Vertreterfirma in London.

Société de Distribution d'Electricité, cherche pour le **Katanga** 1

un ingénieur civil

chef de service, possédant expérience d'exploitation des réseaux de distribution d'électricité.

Age: 35 à 45 ans. Bonnes rémunérations variables suivant qualification et expérience. Situation d'avenir pour élément de valeur.

Les offres de service manuscrites et accompagnées d'un curriculum vitae sont à adresser à la Société Générale Africaine d'Electricité — 31, rue de la Science à Bruxelles 4.



Wir suchen als Nachwuchskraft für die Kraftwerkabteilung unserer Zentralverwaltung einen jüngeren 3

dipl. Elektroingenieur

zur Bearbeitung von Projekten für Hochspannungs- und Hochstromanlagen, Gleichrichteranlagen für Elektrolyse usw.

Unser Studienbüro projiziert Anlagen für das In- und Ausland und pflegt einen befruchtenden Erfahrungsaustausch mit den Konzernwerken. Dem Kandidaten wird Gelegenheit geboten, sich während längeren Aufenthalten in diesen Werken in sein vielseitiges Tätigkeitsgebiet einzuarbeiten.

Wir legen Wert auf einen selbständigen und einsatzfreudigen Mitarbeiter mit Anpassungsfähigkeit an die bestehende Organisation. Idealalter 27 bis 30 Jahre.

Bewerber mit abgeschlossenem Studium und einigen Jahren Praxis auf dem Starkstromgebiet richten ihr Angebot mit Lebenslauf, Zeugniskopien, Photo sowie Angabe von Referenzen und Gehaltsansprüchen an die

ALUMINIUM-INDUSTRIE-AKTIEN-GESELLSCHAFT
 Feldeggstrasse 4, Postfach Zürich 34

Wir suchen für unsere Giessereien einen 2

dipl. Elektrotechniker

Arbeitsgebiet:

Selbständige Anleitung und Überwachung von Instandhaltungsarbeiten von modernen, grossen Giessereianlagen. Es handelt sich dabei um ein vielseitiges und umfangreiches Arbeitsgebiet. P 225/2624 W

Anforderungen:

Der Posten verlangt gutes Fachwissen in theoretischer und praktischer Hinsicht sowie die Fähigkeit, eine reibungslose Arbeitsausführung zu erzielen.

Bewerber bitten wir, ihre Offerte mit Lebenslauf, Zeugniskopien und Bild unter Kennziffer 2624 an unsere Personalabteilung für technische Angestellte zu richten.

Gebrüder Sulzer
Aktiengesellschaft
Winterthur, Schweiz

SOCIETE GENERALE POUR L'INDUSTRIE

engagerait pour le service hydro-mécanique de la succursale de Lausanne 5

un technicien diplômé mécanicien ou électricien

s'intéressant en particulier à la programmation de calculatrice électronique industrielle, au choix d'une machine et à son exploitation dans un complexe hydro-électrique. OFA 8485 L

On demande de bonnes connaissances en mathématiques et des qualités de logique, d'ordre et de soin. En cas de convenance, situation stable avec caisse de retraite. Semaine de 5 jours.

Renseignements auprès du service indiqué, à Lausanne.

Offre de service manuscrite avec photo, curriculum vitae, copies de certificats et prétention de salaire à adresser à

Société Générale pour l'Industrie, succursale de Lausanne, 12, place de la Gare, Lausanne.

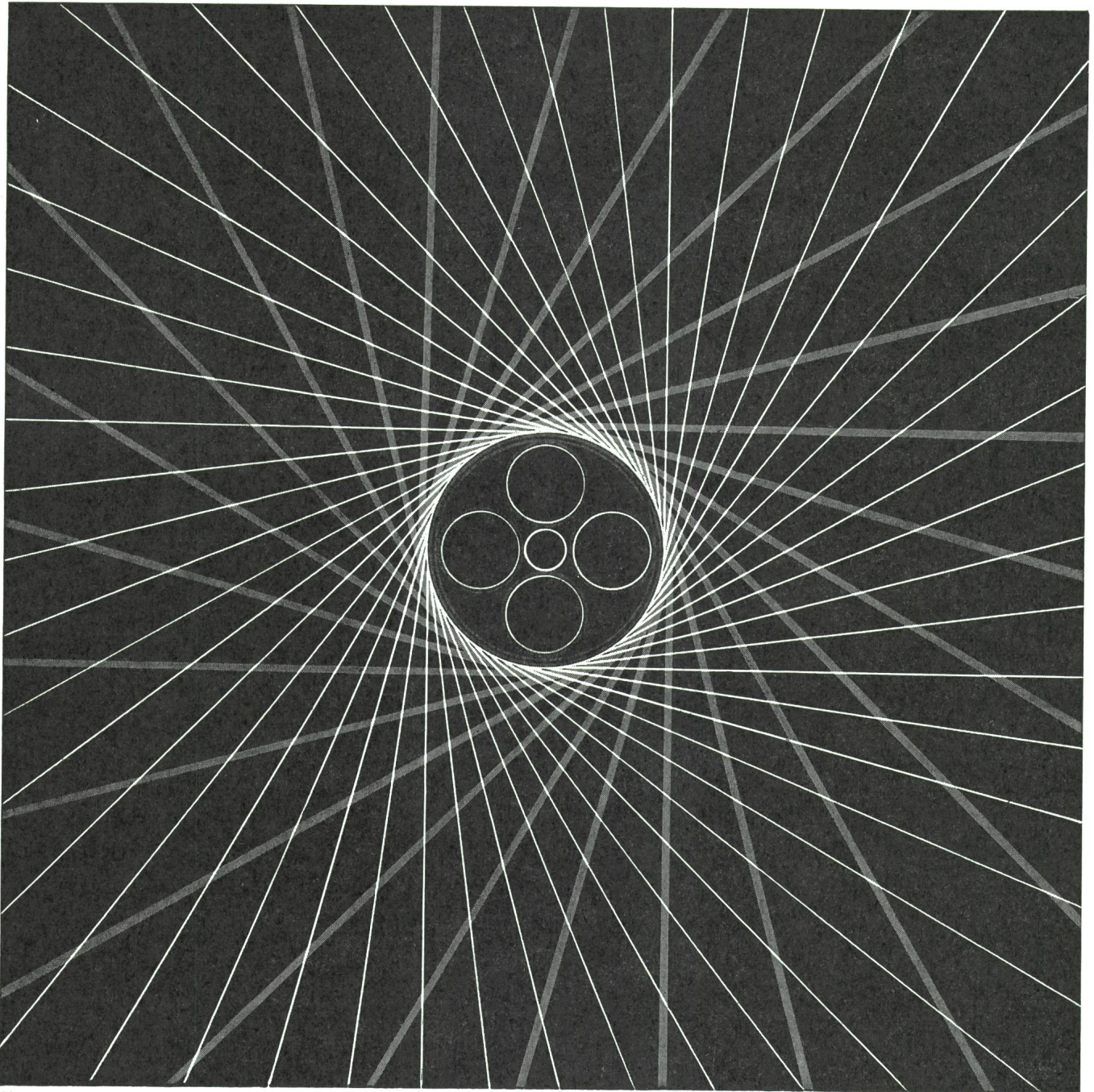

CRÉATION R. BOURQUIN BIENNE

PAPIERBLEIKABEL

THERMOPLASTKABEL

CORTAILLOD

**FERNMESSUNG
FERNZÄHLUNG
FERNSTEUERUNG**

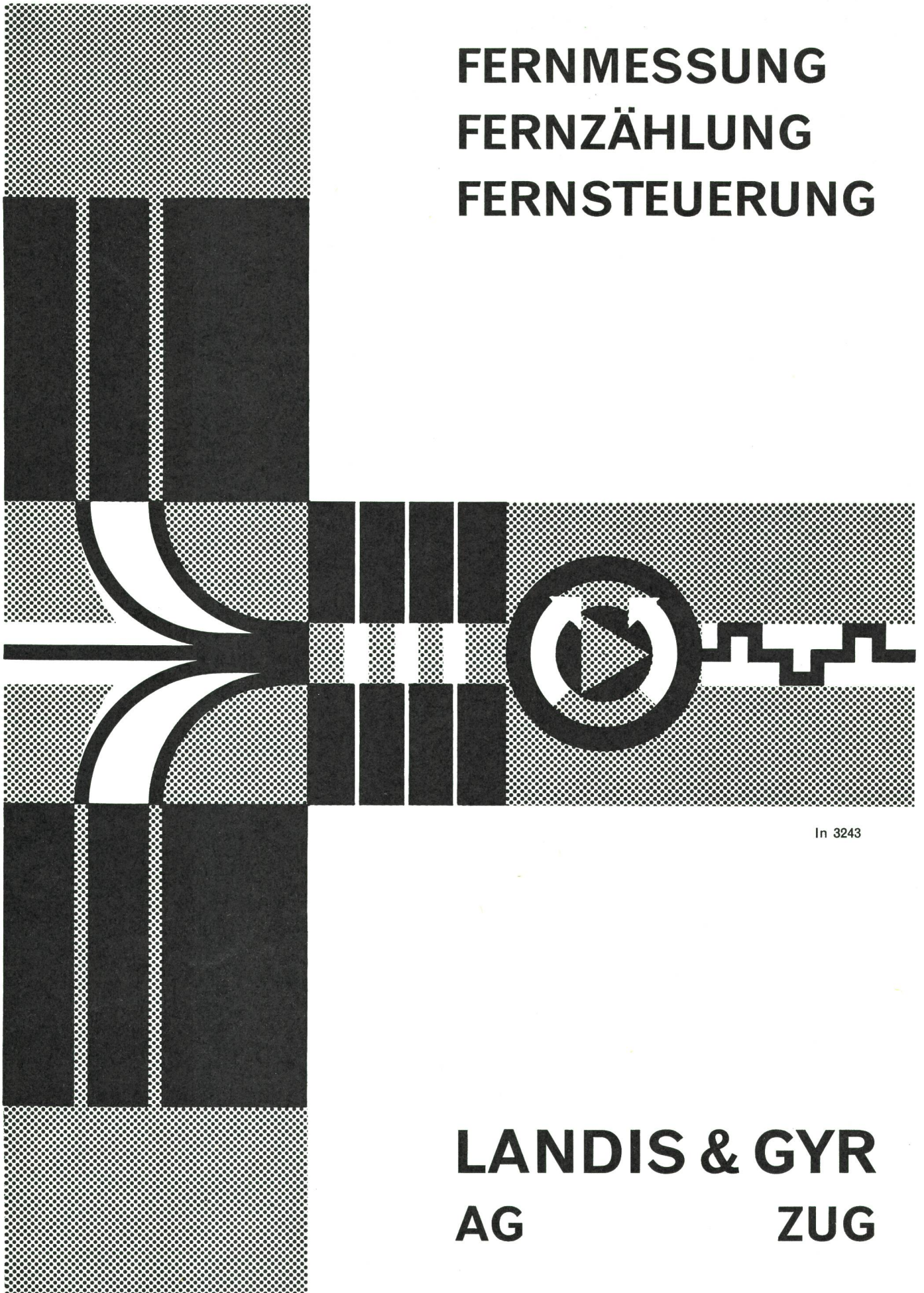

In 3243

LANDIS & GYR
AG **ZUG**