

Zeitschrift: Bulletin des Schweizerischen Elektrotechnischen Vereins
Herausgeber: Schweizerischer Elektrotechnischer Verein ; Verband Schweizerischer Elektrizitätswerke
Band: 54 (1963)
Heft: 3

Werbung

Nutzungsbedingungen

Die ETH-Bibliothek ist die Anbieterin der digitalisierten Zeitschriften. Sie besitzt keine Urheberrechte an den Zeitschriften und ist nicht verantwortlich für deren Inhalte. Die Rechte liegen in der Regel bei den Herausgebern beziehungsweise den externen Rechteinhabern. [Siehe Rechtliche Hinweise.](#)

Conditions d'utilisation

L'ETH Library est le fournisseur des revues numérisées. Elle ne détient aucun droit d'auteur sur les revues et n'est pas responsable de leur contenu. En règle générale, les droits sont détenus par les éditeurs ou les détenteurs de droits externes. [Voir Informations légales.](#)

Terms of use

The ETH Library is the provider of the digitised journals. It does not own any copyrights to the journals and is not responsible for their content. The rights usually lie with the publishers or the external rights holders. [See Legal notice.](#)

Download PDF: 03.04.2025

ETH-Bibliothek Zürich, E-Periodica, <https://www.e-periodica.ch>

50 000 Strassenlampen

werden in Antwerpen durch 12 600 ZELLWEGER-Zentralsteuerungsempfänger ein- und ausgeschaltet. Weitere 8000 Empfänger sind zur Steuerung von Boilern usw., eingesetzt. Die Sociétés Réunies d'Énergie du Bassin de l'Escaut, Antwerpen, mit einem Versorgungsgebiet von 1500 km² und einer Million Einwohnern hat seit 1954 sukzessive 6 Sendeanlagen — für eine totale Netzleistung von 450 MVA — und mehr als 20 000 Empfänger dem Betrieb übergeben.

Zellweger
USTER

Zentralsteuerung

Extrait de la carte MICHELIN No 1 au 1/200.000^{ème}

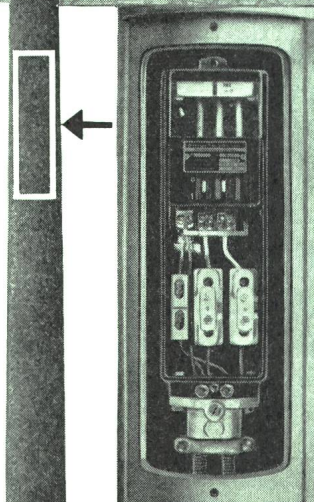

Durch direkten Anschluss der Leuchten an das allgemeine Versorgungsnetz mit Steuerung durch einzelne Empfänger wurden die Kosten für Strassenbeleuchtungs-Anlagen um 30% gesenkt.

Die Praxis hat gezeigt, dass es bedeutend wirtschaftlicher ist, die Strassenbeleuchtungs-Anlagen ohne gesonderte Netze auszuführen. Bereits die Einrichtung der Beleuchtung für 4 km Strasse rechtfertigt den Einbau einer ZELLWEGER-Sendeanlage in ein Unterwerk von 15 MVA.

Zellweger AG. Apparate- und Maschinenfabriken Uster
Uster (Zürich)

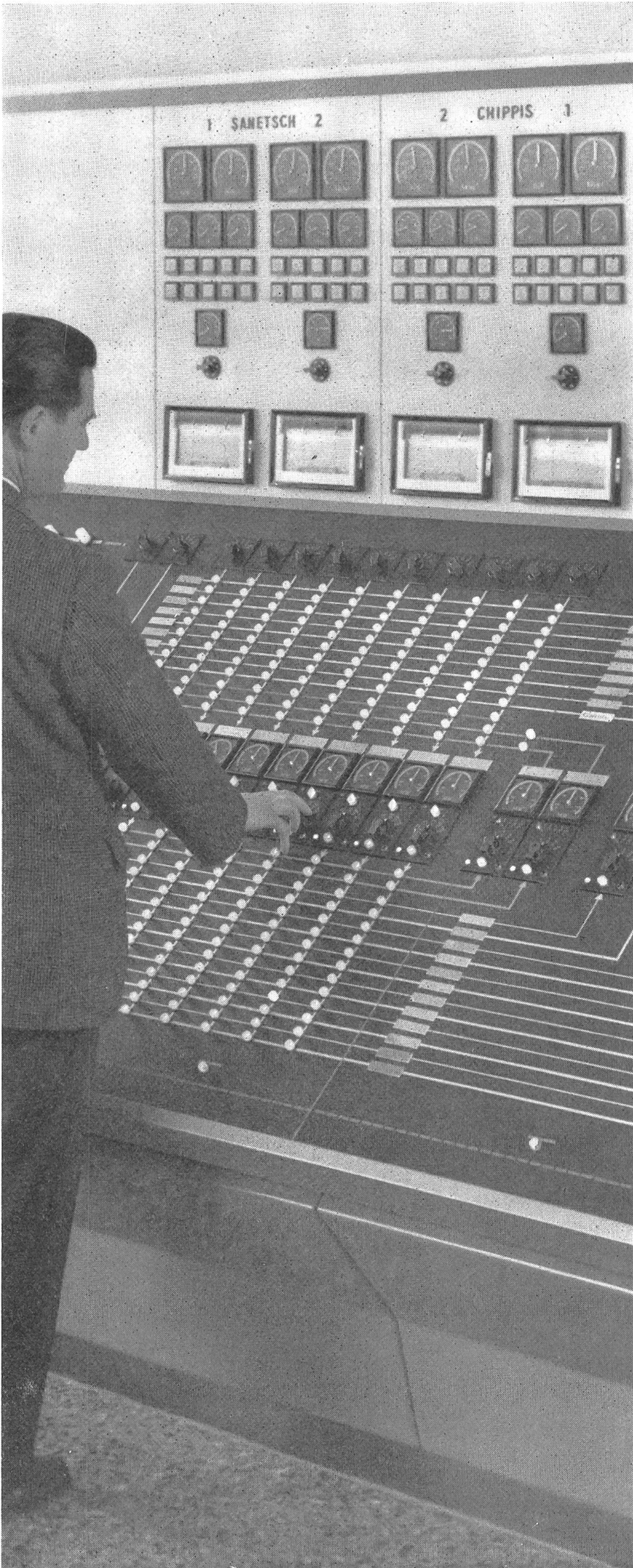

Wir planen und liefern
Mess- und
Summierungseinrichtungen
für Kraftwerke und
Unterstationen nach
modernsten Prinzipien
unter Verwendung
bewährter, wartungsfreier
Geräte und Bauteile

Camille Bauer AG, Basel, Dornacherstrasse 18, Telefon (061) 34 24 40, Telex 62 159

camille bauer

EOS Poste de couplage de Chamoson

20%
LÄNGERE LEBENSDAUER
9000
STUNDEN



SYLVANIA

LIFELINE

MADE IN USA

TRACO TRADING COMPANY LIMITED

Jenatschstrasse 1

ZÜRICH

Tel. (051) 27 22 23

Drehschalter und Steckdose,
in Leichtmetall,
grau farbgelb, für feuchte Räume

Feller

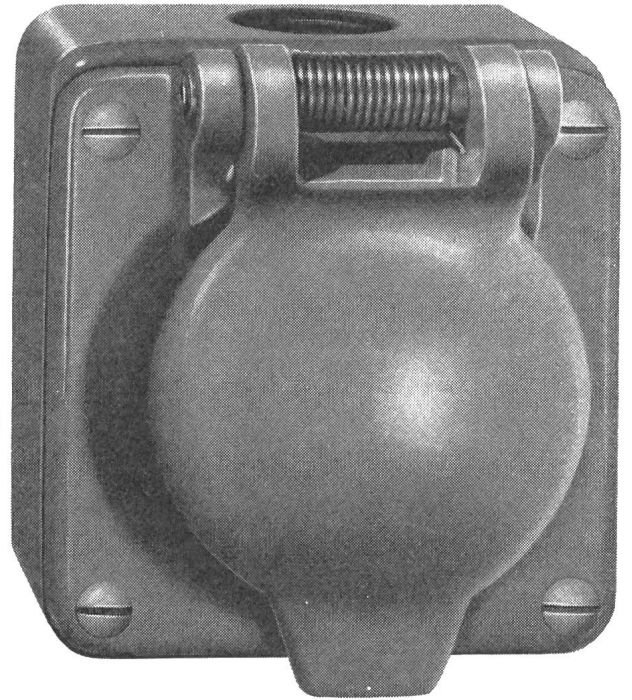
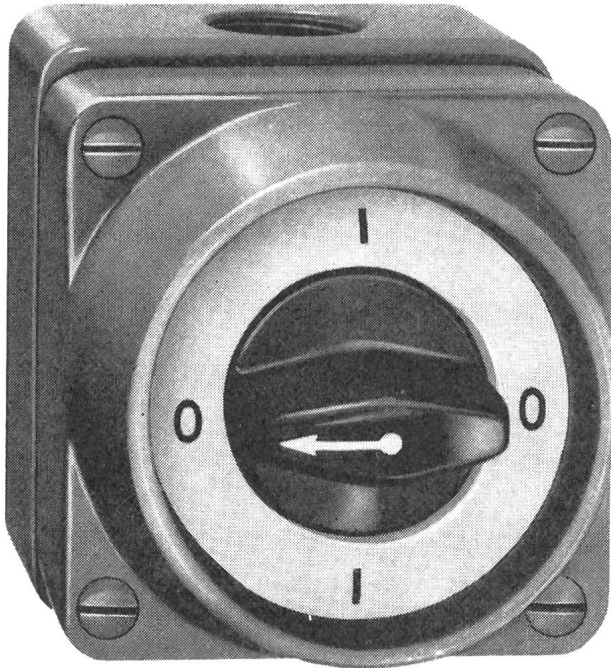

Adolf Feller AG Horgen

Série 8600AG Grösse:75/82 mm

8203 AG Grösse:75/82 mm



TEXAS INSTRUMENTS

**TI Germanium- und Silizium-
Transistoren**

TI Dioden und Gleichrichter

preisgünstig
grosses Lager in Zürich

Verlangen Sie
unseren neuen Kurzkatalog.

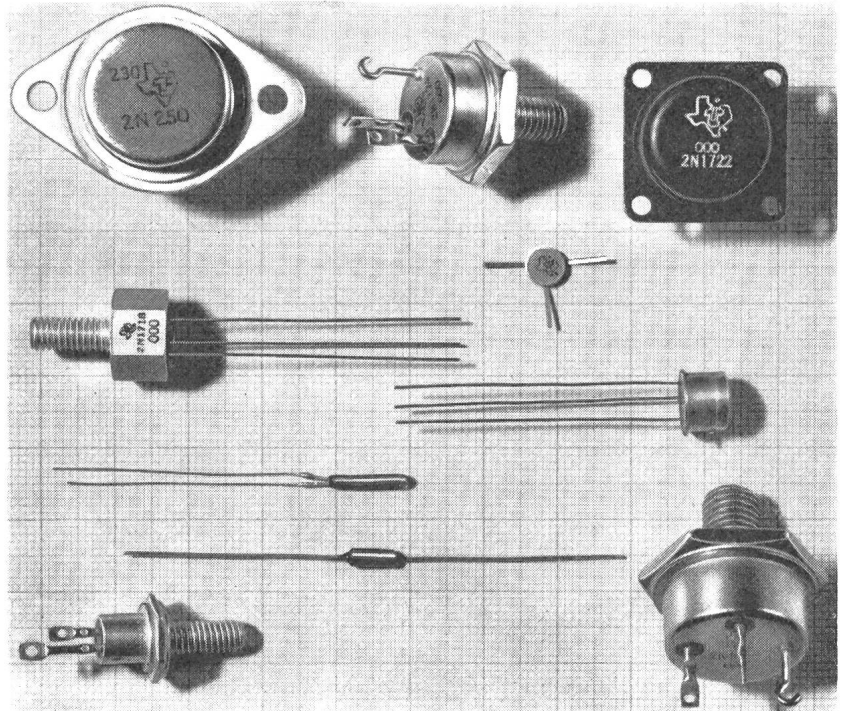

FABRIMEX

Fabrimex AG. Zürich
Kreuzstrasse 36
Telephon 051/34 10 31



PYRALEN

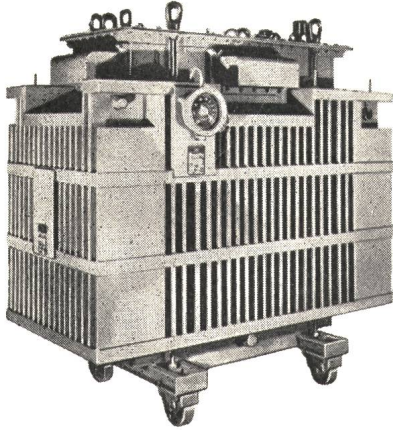

Flüssiges, flammwidriges Dielektrikum

Mit PYRALEN gefüllte Transformatoren bieten Sicherheit, Einfachheit und Wirtschaftlichkeit bei Installation und im Betrieb.

Einige Einsatzgebiete:

**Fabriken, Werkstätten
(Vielfachverteiler)**

Bergwerke (Untertag-Anlagen)

Schiffe, elektr. Lokomotiven

Warenhäuser

Öffentliche Gebäude, Theater, Kinos

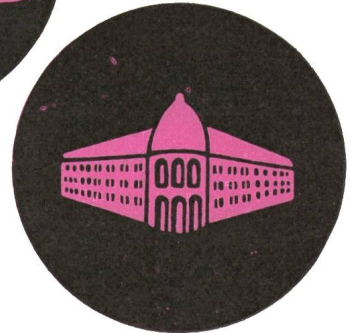
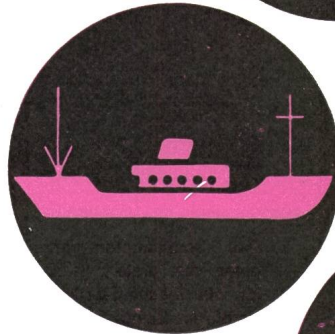

Auskünfte und Unterlagen erhalten
Sie durch:

ROBERT BINGGELI

**Zürich - Zollikerberg
Tel. (051) 63 65 33**

Vertreter der Société PRODELEC Paris



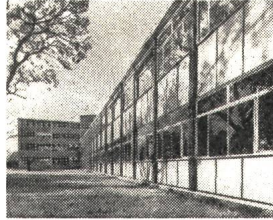
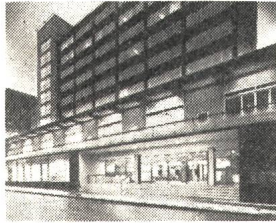

Das Mullard Forschungslaboratorium in Salfords leistet einen grossen Beitrag zum guten Ruf der Mullard-Produkte.

Im Mullard-Haus, einem ultramodernen Gebäude, befindet sich die Geschäftsleitung. Es birgt auch ein eigenes elektronisches Zentrum, Ausstellungs- und Demonstrationsräume, sowie ein Privat-Kino und Theater.



Simonstone wurde extra gebaut für die Herstellung von Fernseh-Bildröhren. Diese Fabrik zählt zu den modernsten der Welt.

Was bedeutet ein Name?



Das Southampton-Werk war eines der ersten in England für die Massenfabrikation im Halbleiter-Sektor.



Mitcham ist das Produktionszentrum für gasgefüllte Röhren, Spezial-Kathodenstrahlröhren und das Entwicklungszentrum für die meisten Mullard elektronischen Fabrikate.

Der Name MULLARD bedeutet die grösste Fabrikations - Organisation im Britischen Commonwealth, welche 17 Fabriken und ein Forschungs-Laboratorium vereinigt, für die Fabrikation von Radioröhren, Halbleitern, magnetischen Bauteilen.

Das Blackburn-Werk produziert den Hauptanteil von Mullard Feindraht-Glas- und Empfänger-Röhren.

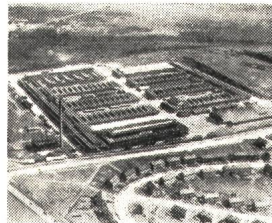

MULLARD OVERSEAS Ltd., Torrington Place, London W. C. 1

Vertreten in der Schweiz durch:

MATERA AG, Leonhardstrasse 37, Basel, für Röhren, Dioden, Halbleiter

Walter Blum, Höggerstrasse 115, Zürich 10/37, für Komponente

SOFLEX- Installationsdrähte und -Seile

Tdc • Tdcv • TdcaT • TdcvaT
Tdc-Steuerkabel für Schalttafelbau

in allen üblichen Abmessungen

Saubere und leichte Montage

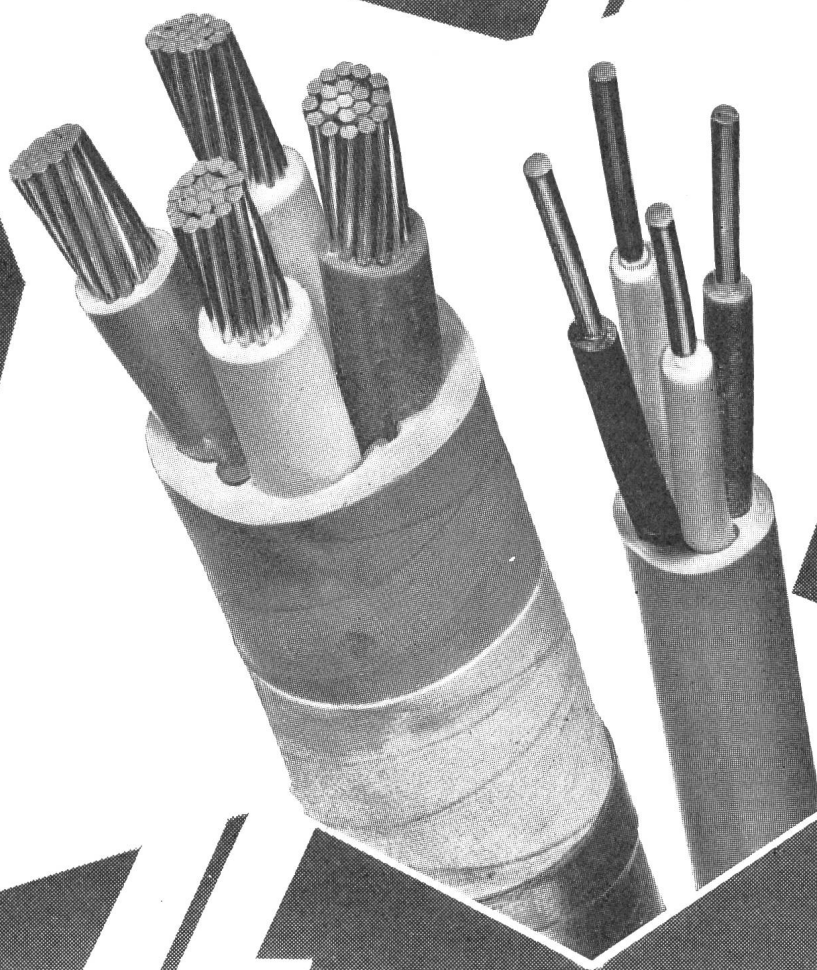

ISOLA

SCHWEIZERISCHE ISOLA-WERKE
BREITENBACH bei Basel

Telephon 061 / 80 14 21



Hunderttausende dieser Leuchten haben sich - oft unter schwierigsten Bedingungen - bestens bewährt. Sie sind robust gebaut, verlangen keine besondere Wartung und sind widerstandsfähig gegen alle in der Luft vorkommenden Gase und Dämpfe. Daher sind sie besonders geeignet für chemische Betriebe aller Art, industrielle Waschräume, Lebensmittel-Industrie und Landwirtschaft. Aber auch im Freien, allen Witterungsein-

flüssen ausgesetzt, finden sie vielfältige Anwendung. Geschlossene Ausführung FLQ 92: Oberteil aus glasfaserverstärktem Polyesterharz, dicht abschliessende Wanne aus Kunstglas. Offene Ausführung FLQ 94: Leuchtenkörper aus glasfaserverstärktem Polyesterharz, wasserdichte Kunststoff-Fassungen. Verlangen Sie unverbindlich unsere ausführlichen Unterlagen und Prospekte.



13

**Kunststoffleuchten FLQ 92
und FLQ 94
korrosionsbeständig
staub- und
strahlwassergeschützt**

**SIEMENS -
Ihr erfahrener Partner
in allen Fragen
der Beleuchtungstechnik**

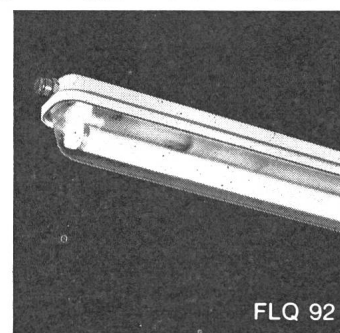

FLQ 92

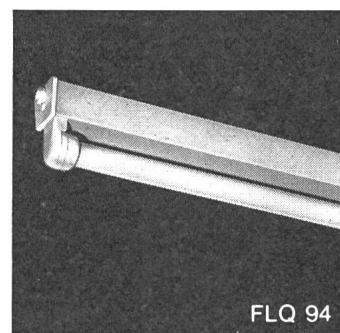

FLQ 94

SIEMENS ELEKTRIZITÄT SERZEUGNISSE AKTIENGESELLSCHAFT ZÜRICH BERN LAUSANNE

Daten

Frequenzbereich	0,01 Hz—1 kHz
Referenzeingang	Zusätzlich zum unbekanntem Eingangssignal kann ein Referenzsignal in Phase und quadratisch eingegeben werden, um eine kreisförmige Ablenkung zu erhalten.
Phasenmessung	direkte Anzeige auf dem nachleuchtenden 6" Schirm der Kathodenstrahlröhre
Genauigkeit	$\pm 3^\circ$
Gleichstrom-Komponente	Durch eine Gegenspannung können Gleichstromkomponenten des Signals kompensiert werden. Diese Gegenspannung dient auch zu Wechselspannungsmessungen.
Eingangssignal	Bereich von 1—300 V Messungen bis 0,1 V sind mit reduzierter Genauigkeit möglich. Der Eingangsbereich ist in 6 Stufen unterteilt, d. h. $\times 300$, $\times 100$, $\times 30$, $\times 10$, $\times 3$ und $\times 1$ Der Maximalgleichstromanteil ist ± 100 V, multipliziert mit dem Faktor des Wechselstrom-Eingangssignals oder max. 1000 V
Amplitudenmessungen	können mittels der Vertikal-Ablenkung auf der Kathodenstrahlröhre oder auf einem 6" Mittelpunkt-Instrument abgelesen werden.
Lissajous-Figuren	Mit dem Signal-Generator Typ 257 kann die Phasenlage auch durch Lissajous-Figuren sehr rasch ermittelt werden, da in diesem Fall die Phasenlage des variablen Ausgangs bekannt ist.
Netzanschluss	100—125 V und 200—250 V 50 Hz
Leistungsaufnahme	125 W
Ausführung	Gehäuse oder 19"-Rack
Gewicht	zirka 30 kg

Airmec

VLF-Phasenmeter Typ 281

Frequenz 0,01 — 1000 Hz

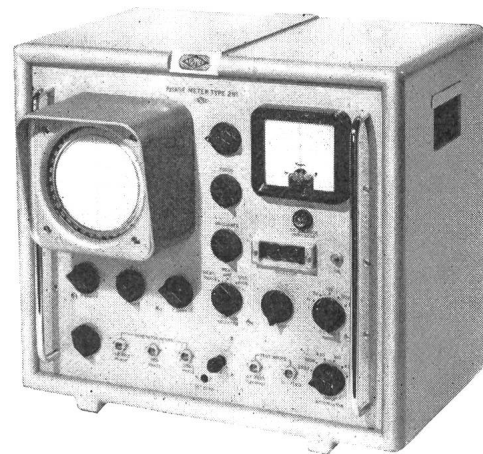

Das VLF-Phasenmeter Typ 281 bildet die Ergänzung zum VLF-Signal-Generator Typ 257, dessen Daten im Sorensen-Bulletin Nr. 73 aufgeführt sind. Die Kombination dieser beiden Apparate wird vor allem im Gebiet der Servo- und Process-Steuerungen sehr häufig verwendet. Das VLF-Phasenmeter wurde für genaue Phasenmessungen im Bereich von 0,01 Hz bis 1 kHz entwickelt. Die Anzeige erfolgt direkt auf dem grossen nachleuchtenden Schirm einer Kathodenstrahlröhre. Einmal einjustiert, kann schon eine Periode des Eingangssignals genau festgehalten werden. Ebenso kann in Lissajous-Figuren ausgewertet werden und der Einfluss der Gleichstromkomponente des zu messenden Signals kann vollständig aufgehoben werden.

sinnvoll rationalisieren ... dann Endress + Co. - Regeltechnik

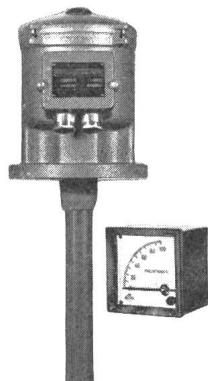

Elektronische Füllstandanzeiger nach dem kapazitiven, konduktiven, radioisotopischen und elektromechanischen Prinzip für Medien aller Art. Automatische Anzeige. Zuverlässige Mess- und Steuerungseinrichtungen für füllstandabhängige Steuerungen. Grenzstandanzeigen und kontinuierliche Messungen.
Fabrikat: Endress + Hauser GmbH. + Co. Lörrach/Baden

Magnetventile

in Durchgangs-, Zwei-, Drei- und Vierwege-Ausführung für neutrale und aggressive Durchflußmittel bis NW 400 mm, für Drücke vom Vakuum bis 400 atü. Einsatzbewährte Steuergeräte für alle industriellen Anwendungsfälle.
Fabrikat: Buschjost OHG Bad Oeyenhausen

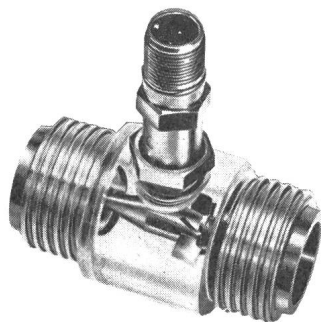
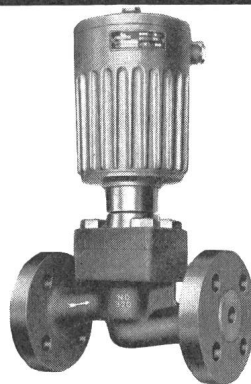

De Havilland-Pottermeter, Präzisions-Durchflussmesser für höchste Genauigkeitsansprüche. Rotor-Prinzip, ohne mechanische Meßwertübertragung. Meßgenauigkeit bis 0,1 %
Temperaturbereich -270 bis $+820^{\circ}\text{C}$
druckunabhängig, Analog- oder Digitalanzeige.
Fabrikat: De Havilland

Durchflussregler und Durchflussbegrenzer

Einstellbereich:

7,5 ccm/min bis 100.000 l/h für Flüssigkeiten

25 ccm/min bis 40.000 l/h für Gase

Anschluss 1/8" bis 6"

Gapmeter als Durchflussmengen-Messer nach dem Schwebekörperprinzip zur Messung von Flüssigkeiten und Gasen, Größen von 1/8" bis 1" Rohrdurchmesser.

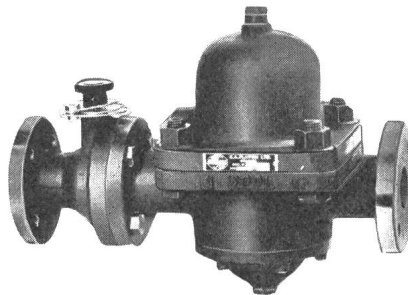

GENÈVE ...

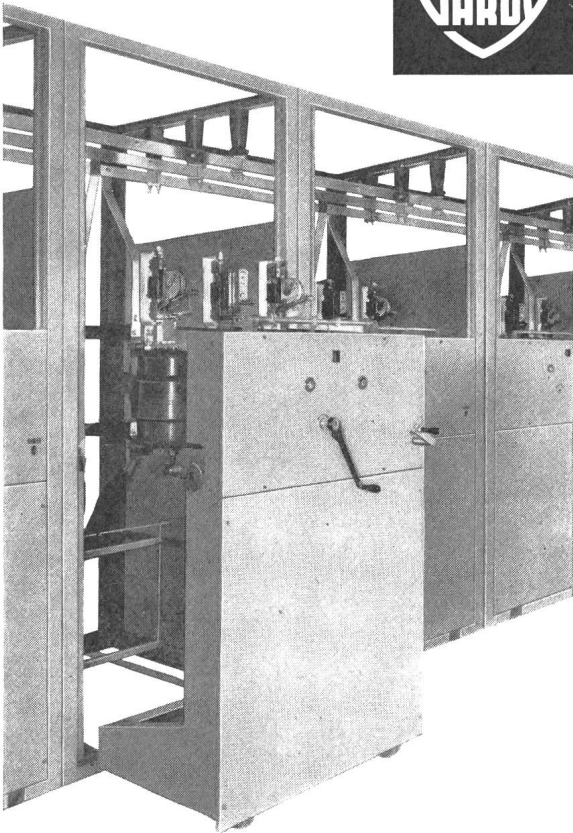
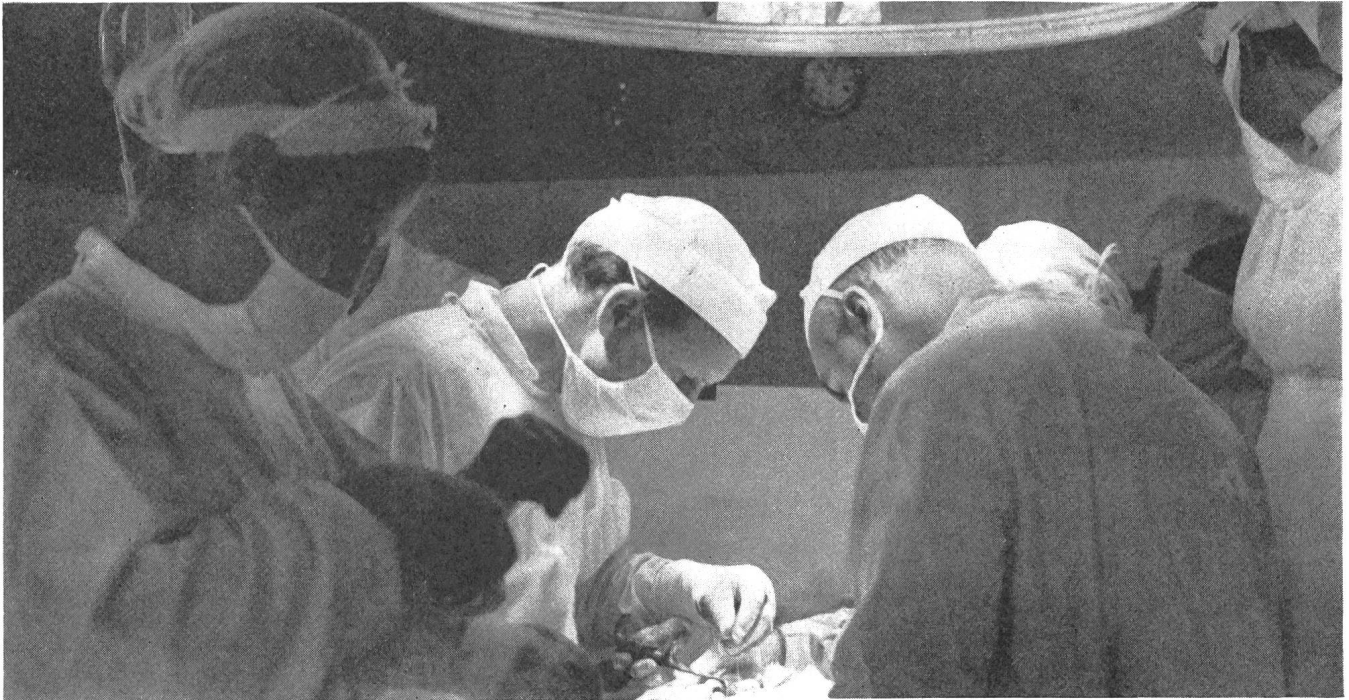

Genève, cité internationale, se développe de nos jours à un rythme tel qu'il était devenu nécessaire pour elle de reconstruire ses bâtiments hospitaliers en fonction des exigences les plus modernes.

COUPARC

Aussi lorsqu'il s'est agi d'assurer la sécurité des installations électriques, le disjoncteur à faible volume d'huile COUPARC fut sélectionné pour cette fonction vitale.

D'un encombrement très réduit, satisfaisant aux exigences les plus sévères, d'un entretien facile et d'un fonctionnement sûr, les disjoncteurs COUPARC assurent la sécurité indispensable des installations de ces importants bâtiments.

GARDY SA GENÈVE FABRIQUE D'APPAREILLAGE ÉLECTRIQUE HAUTE + BASSE TENSION



Spezialfabrik für

Registrierpapiere Registriertinten Wachsschichtpapiere

zu allen schreibenden Instrumenten



«DIAGRAMMA» OSK. TREYER DIETIKON

Scheinwerfer

für temporäre Innen- oder Aussenbeleuchtung

Äusserst robuste Ausführung, Reflektor ϕ 450 mm, wetterfest verzinkt, abgeschlossen mit unzerbrechlichem organischem Spezialglas oder Sekuritglas, sehr blendungsarm, nach SEV doppelt isoliert, mit eingebauter Sicherung, Anschluss für weitere Scheinwerfer oder Elektrowerkzeuge (Kaskadenschaltung).

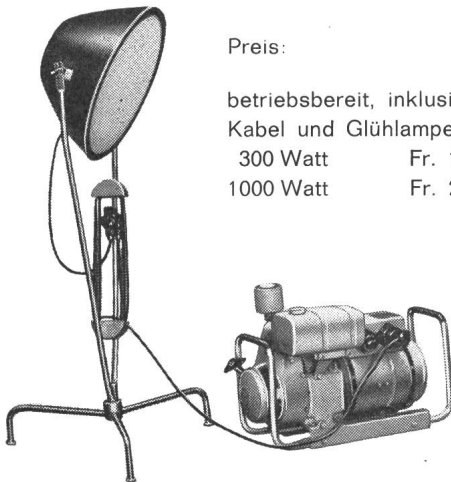

Preis:

betriebsbereit, inklusiv 5 m
Kabel und Glühlampe
300 Watt Fr. 188.—
1000 Watt Fr. 208.—

Für Benzin- oder Dieselelektrische Stromerzeuger (0,5 bis 600 KVA) bitte Spezialliste verlangen.



Kabeln Sie neuzeitlich mit

Kabelstarter «Roll a Drum»

Verwindungssteife Ausführung aus bestem englischem Stahl mit 1a Kugellager, Gewicht 44 kg, Preis Fr. 300.—

Generalvertretung für: Schweiz, Österreich, Italien.

M. ESCHLER URANIA-ACCESSOIRES

Zürich, Badenerstrasse 294, Telephon (051) 23 02 38
Filialen in Lausanne, St. Gallen, Basel

Wiederverkauf durch:

GLOMAR, Elektrizitäts- und Industriebedarf
Goldach SG

aus unserem
Fabrikations-
programm:

Trafag-Thermostate

mit Flüssigkeitsfühlern nach eigenen Patenten gebaut, sind bekannt durch kleinste Schaltdifferenzen und höchste Zuverlässigkeit. Temperaturbereiche zwischen -30 und 350°C . Ein- und Mehrfach-Thermostate — unsere Spezialität! Vertretungen bereits in 21 Ländern.



Vorschaltgeräte

für Fluoreszenzlampen, hergestellt aus sorgfältig ausgewählten Materialien, mit niedrigen Betriebstemperaturen, kleinem Selbstverbrauch und genau eingehaltenen Daten. Vakuumimprägniert. Jedes Gerät ist einzeln geprüft!

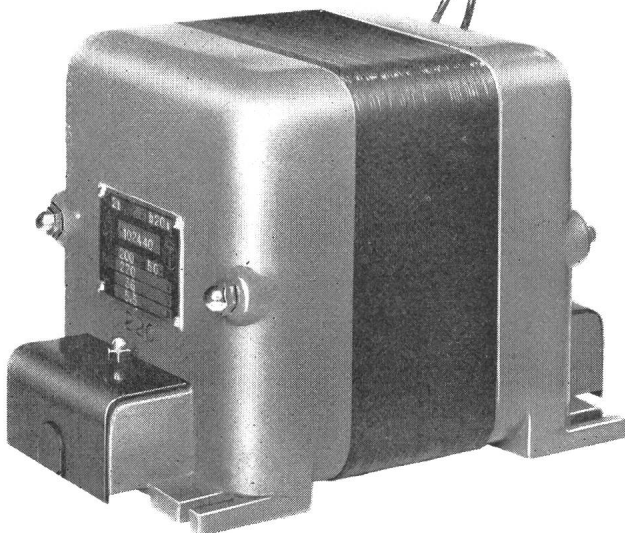
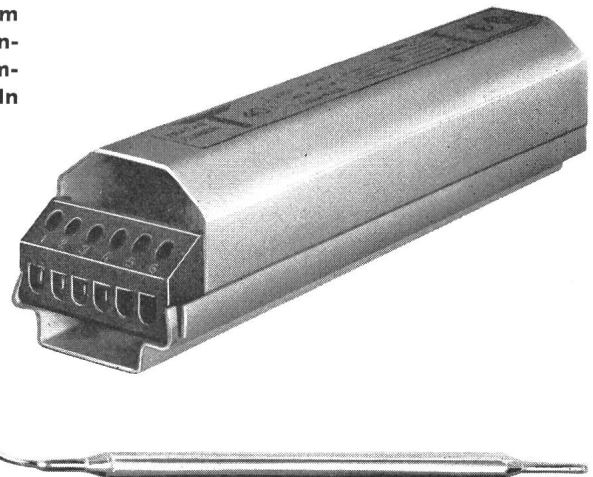

Kleintransformatoren

Seit 20 Jahren bauen wir Ein- und Dreiphasentransformatoren bis 60 kVA, Neon-Transformatoren, Drosselspulen, vergossene Transformatoren für Hochspannung, Magnetspulen usw. Wir haben kurze Lieferfristen die genau eingehalten werden und ein vorzügliches Ingenieur-Team steht Ihnen zur Verfügung.

TRAFAG AG ZÜRICH 1/23

Bureau: Löwenstrasse 59 Telefon (051) 25 34 83
Fabrik in Männedorf ZH

Schaltprobleme?...

-dann

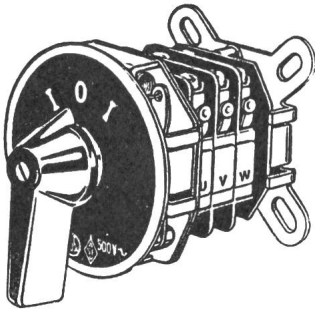

6 Amp.-Schalter

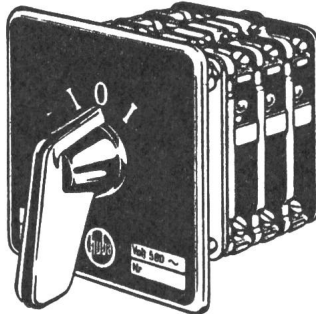

10 Amp.-Schalter

6-10-40 Amp.-Schalter
Kombinationsschalter
Quittungsschalter
kompl. Steuerungen
Elektromagnet. Ventile
Lochkartentimer
Schütze, Signallampen
Kleinthermostaten
Bauteile f. Automation

J. Huber & Cie. AG

Fabrik elektrischer Apparate
Würenlos/AG Telephone 056/35744

la précision horlogère suisse dans l'électronique

Transistors PNP alliés au germanium

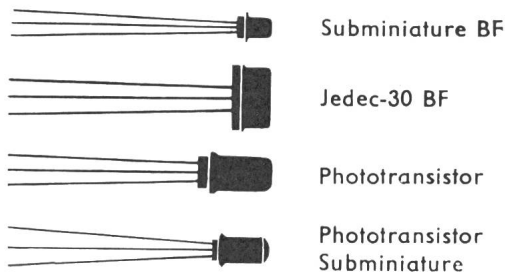

Transistors professionnels de haute qualité

DEPARTEMENT SEMICONDUCTEURS

Fbg de l'Hôpital 1



EBAUCHES S. A.
NEUCHÂTEL SUISSE



Regent Beleuchtungskörper Base

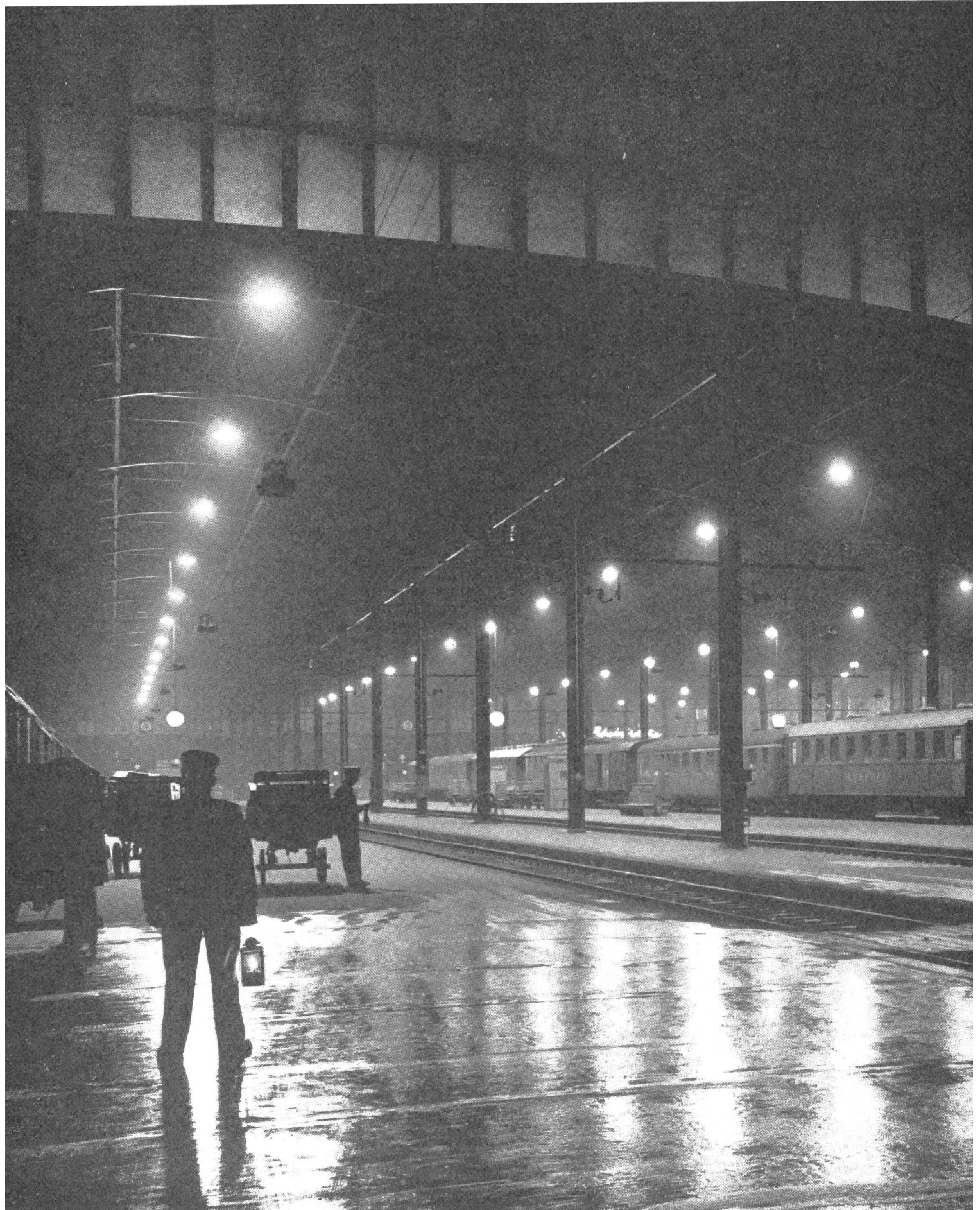

Wir beraten,
und planen

für Industrie,
Strassen, Tunnel

Regent Beleuchtungskörper
Dornacherstrasse 300, Bas

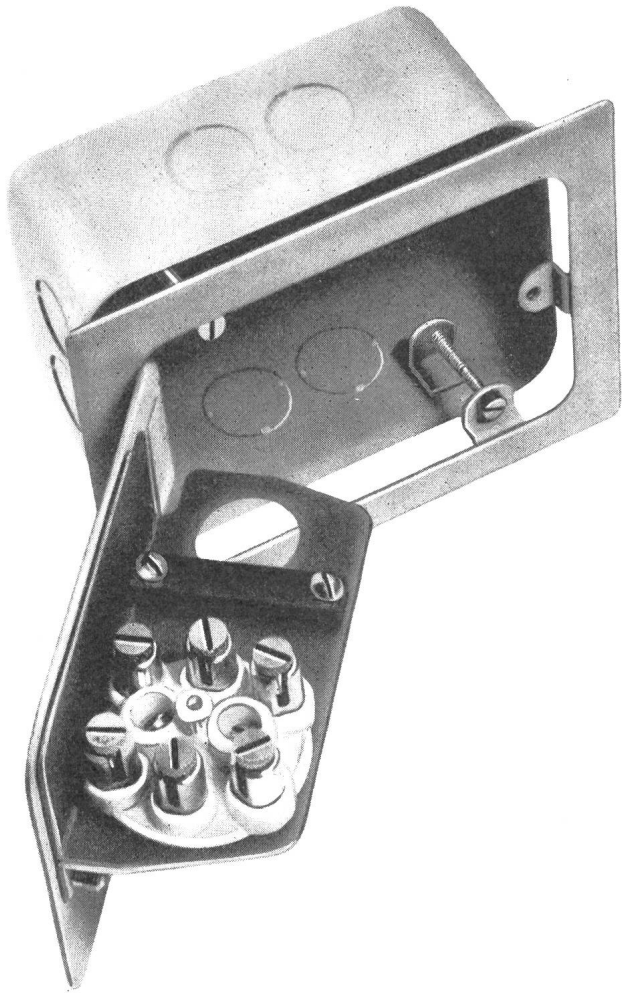

Unterputzdosen
für Wandmontage
nahe dem Fussboden

Oskar Woertz, Basel

Tel. 061 / 34 55 50

Forschung und Prüfung . . .

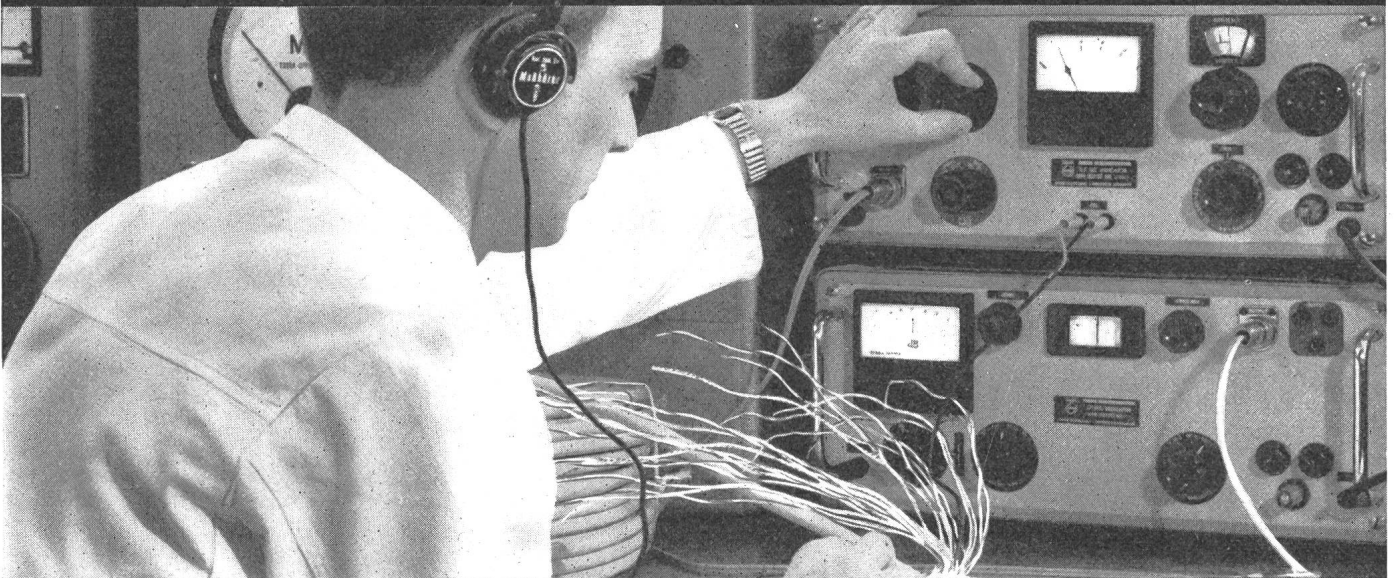

sind heute bei der Drahtisolation wichtiger denn je. Wir wissen dies und legen entsprechend Wert darauf, daß kein Produkt unseren Betrieb verläßt ohne vorher gründlich durchdacht und geprüft worden zu sein

WILDEGG KUPFERDRAHT-ISOLIERWERK
AKT.-GES. WILDEGG

Tantalkondensatoren mit festem Dielektrikum

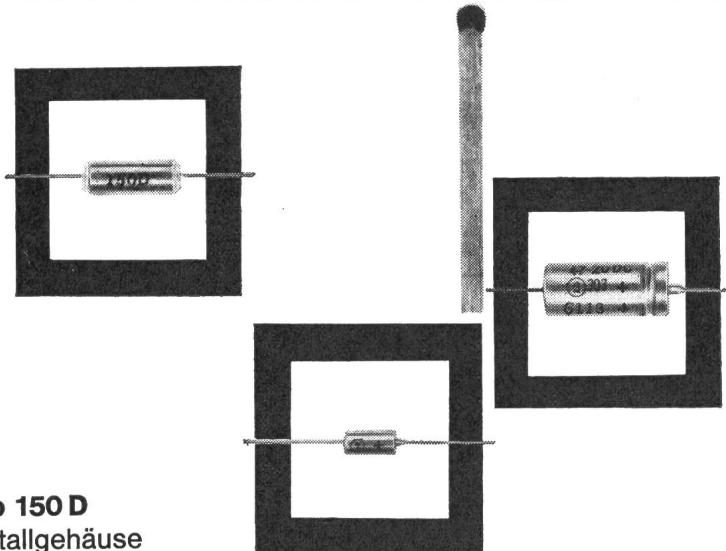

Kleinkondensator Typ 150 D in dicht verlötetem Metallgehäuse

Betriebstemperaturen zwischen -80°C und $+125^{\circ}\text{C}$

Kapazitäten $0,0047\ \mu\text{F}$ bis $330\ \mu\text{F}$
Kapazitätstoleranz von $\pm 5\%$, $\pm 10\%$ und $\pm 20\%$,
gemessen bei angelegter Wechselspannung von $2\text{V}/120\ \text{Hz}$ und 25°C Umgebungstemperatur
Betriebsgleichspannungen zwischen 6V und 50V
Typ 150D erträgt kurzzeitig den 1,2- bis 1,3-
fachen Wert der Nennspannung
Höchstzulässiger Reststrom $\leq 1\ \mu\text{A}$ gemessen bei
angelegter Nenngleichspannung und 25°C Um-
gebungstemperatur

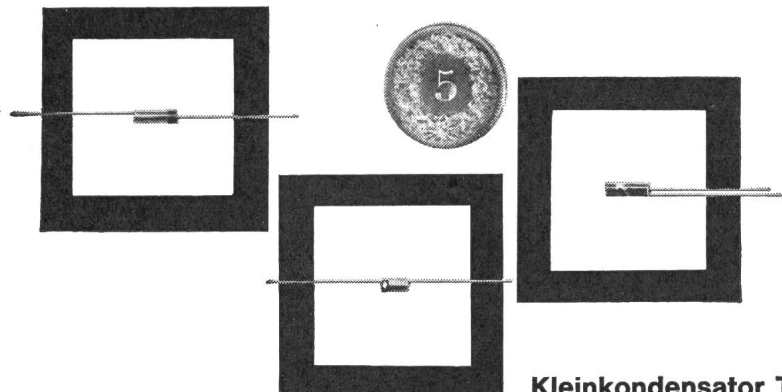
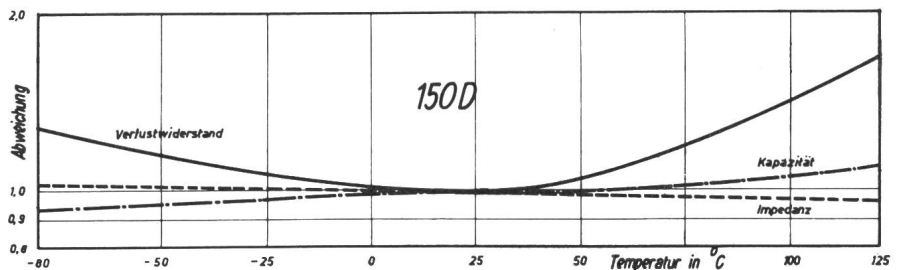

Kleinkondensator Typ 160 D in giessharzversiegelter Polyesterhülle

Betriebstemperaturen zwischen -55°C und $+85^{\circ}\text{C}$

Kapazitäten von $0,01\ \mu\text{F}$ bis $10\ \mu\text{F}$
Kapazitätstoleranz $\pm 40\%$ bei $1000\ \text{Hz}$ und 25°C
Betriebsgleichspannungen zwischen 2V und 15V
Typ 160D erträgt kurzzeitig den 1,25-fachen
Wert der Nennspannung
Höchstzulässiger Reststrom $\leq 1,5\ \mu\text{A}$, gemessen
bei angelegter Nennspannung und 25°C Um-
gebungstemperatur

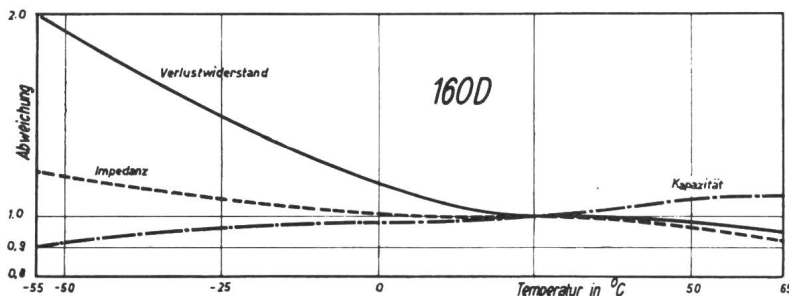

SPRAGUE
the mark of reliability

TELION  **elektronik**

Generalvertretung: Telion AG Zürich 47
Albisriederstrasse 232, Tel. (051) 54 99 11

Immer

mehr Fachleute arbeiten mit Forster-Küchenkombinationen. Sie wissen, dass wir marktgerechte Preise gewähren und das Fachgewerbe schützen.

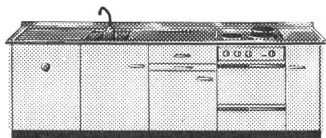

forster

Aktiengesellschaft Hermann Forster, Arbon

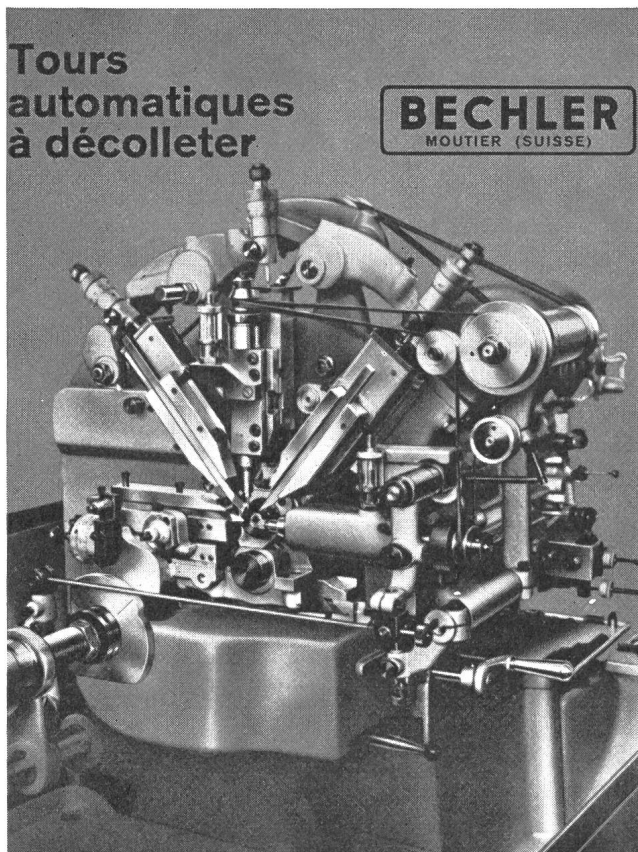

Tours
automatiques
à décolleter

BECHLER
MOUTIER (SUISSE)

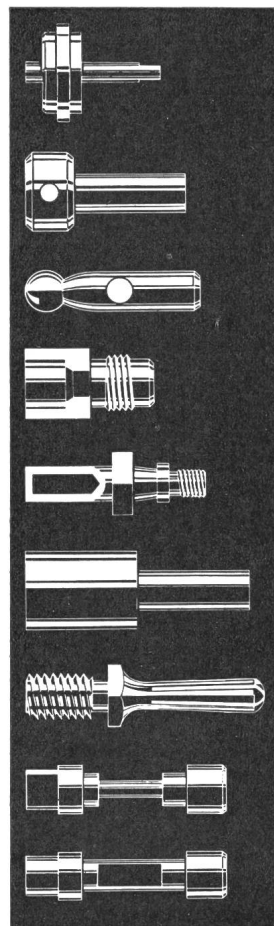
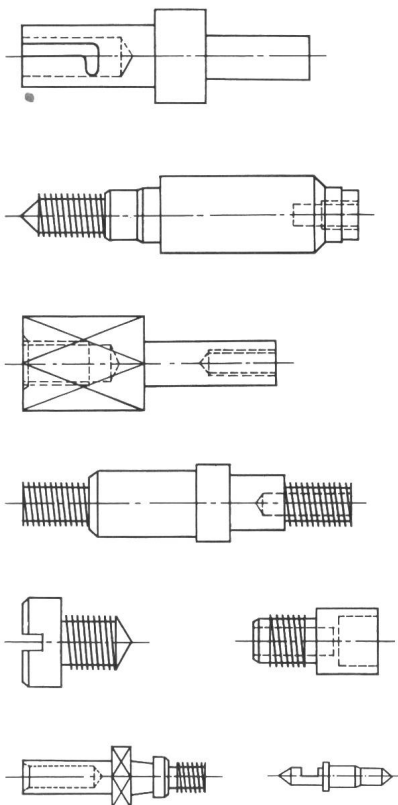

L'équipement de la machine peut être exactement adapté aux genres de pièces à produire



Verbinder für Schaltanlagen

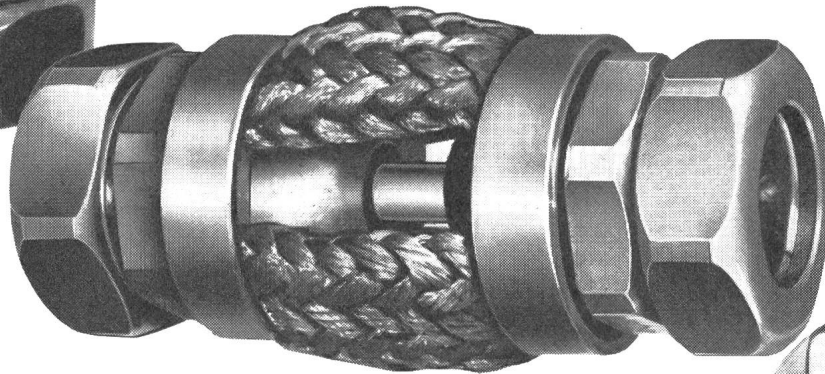

für Seil, Rohr und Bolzen unter Verwendung einer Spezial-Bronze mit 60 kg/mm² Festigkeit und einer Leitfähigkeit von 17 SE, glimmfrei bis 380 kV

Dilatations-Verbinder

mit aufgespresster Cu-Litze

- a) geführt
- b) mit Schwenkbereich für vibrationsfreien Anschluss

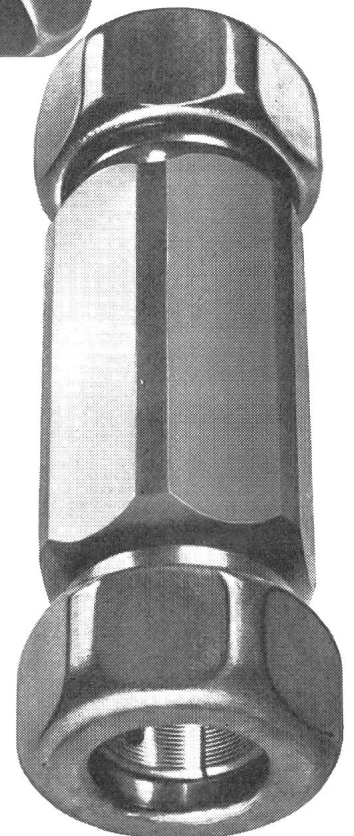

Komplette Trapeze für Pantographen-Trenner

☎ 065 / 3 66 75



ARTHUR FLURY AG. DEITINGEN/SO
Spezialfabrik für Verbindungsmaterial elektrischer Leitungen

meter

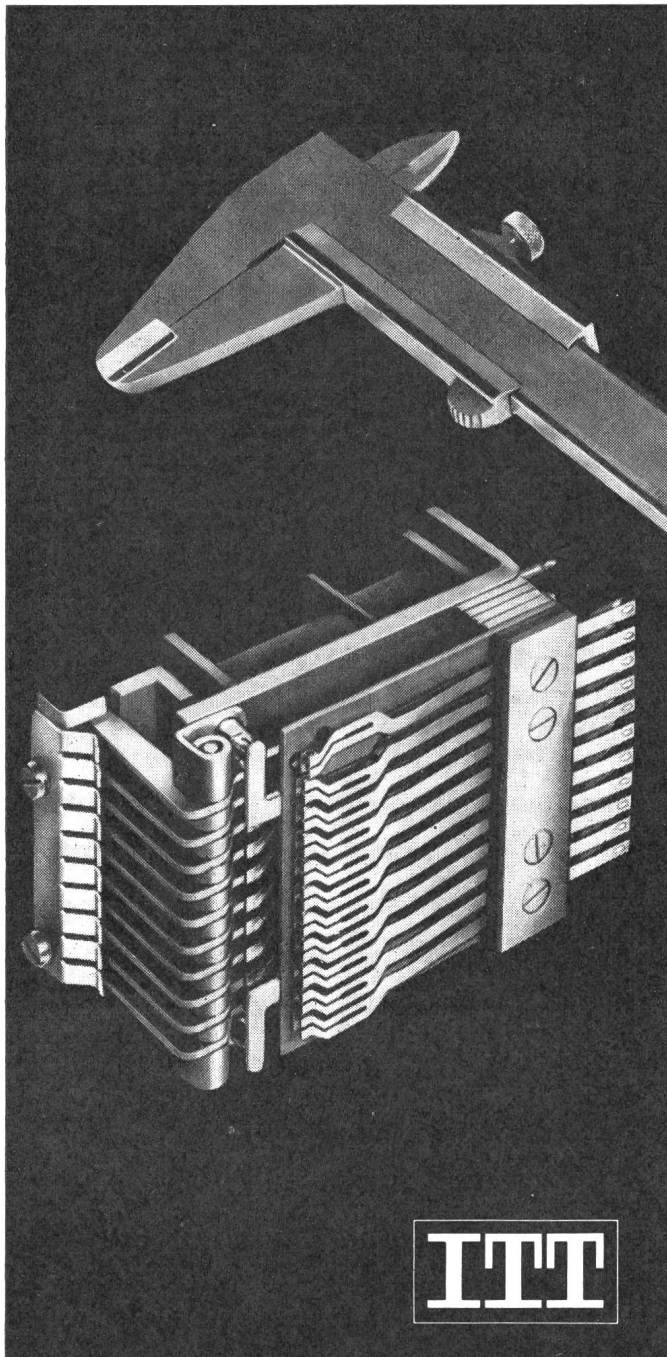

Zähl-Magnet ZM 53

Der Zählmagnet, ein elektromagnetisches Relais ohne Stossklinke, schaltet Kontakte in der gleichen Reihenfolge, in der Gleichstromimpulse auf seine Anzugswicklung gegeben werden und dient zur Durchführung von Wähl-, Zähl- und Steuervorgängen. Verlangen Sie Zählmagnet-Datenblatt.

17 98



EINE ABTEILUNG DER
STANDARD TELEFON UND RADIO AG, ZÜRICH

ZÜRICH 4

ZWEIERSTR. 35

TEL. 051 / 25 45 10

Rapa - RELAIS

1 000 000 - fach bewährt

Einpoliges
Gleichstrom-Kleinrelais

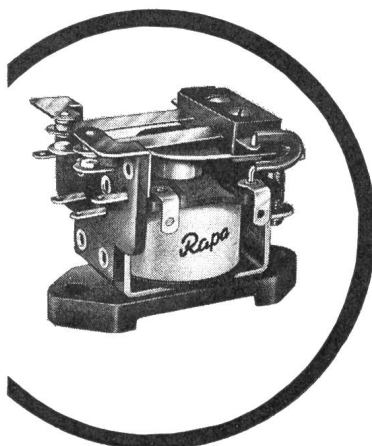
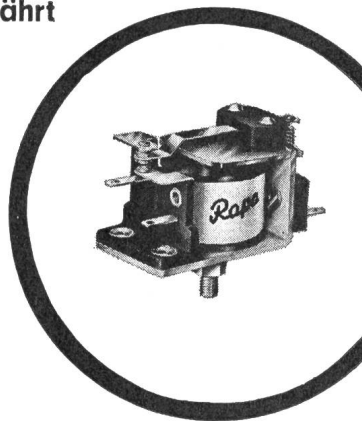

Zweipoliges Relais
in Normalausführung

Vierpoliges Relais
mit Steckanschluß
und Gehäuse

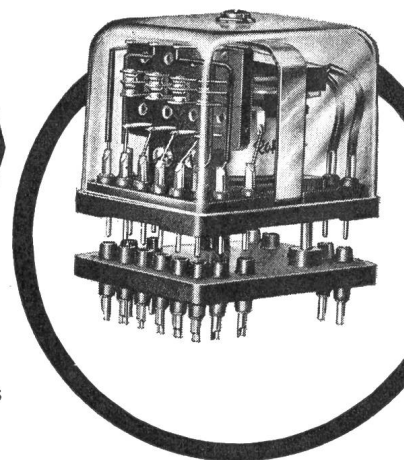

Gleich- und
Wechselstromrelais
in offenen und
gekapselten
Ausführungen
mit Löt-, Schraub-
oder Steckanschluß
Lageunabhängig

H.C. SUMMERER AG

Elektrotechnische Erzeugnisse

Sonneggstr. 74

Zürich 6

Tel. 051 26 97 88



**ALBISWERK
ZÜRICH A.G.**

**3457 Meter
über
Meer...**



Eigergletscher

Grindelwald



Lauterbrunnen



Interlaken-Ost



Verwaltung Interlaken

... befindet sich die Bahnstation Jungfrauoch, die höchstgelegene Europas; auch hier dient eine ALBIS-Telephonzentrale der Sicherheit im Bahnbetrieb.

Das gesamte Telephonnetz der Berner-Oberland-Bahnen ist mit ALBIS-Telephon ausgerüstet. Es wurde geplant und gebaut durch die SIEMENS ELEKTRIZITÄT SERZEUGNISSE A.G., BERN, Vertretung der

ALBISWERK ZÜRICH A.G. ZÜRICH 9/47

atlas

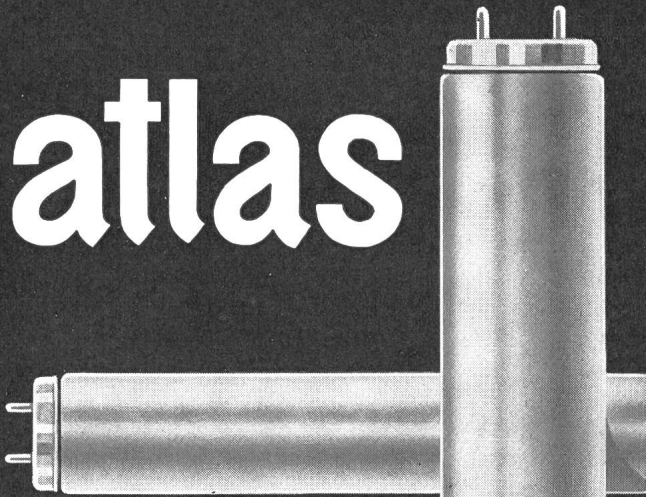

Röhren Starter

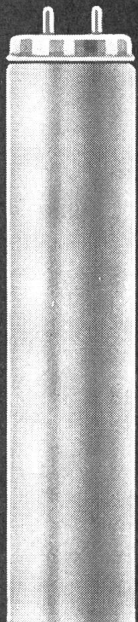

GLÜHLAMPENFABRIK A.G.

FREIBURG

Schlauf- und Abzweigdosen

für Telephon

(PTT genehmigt)

Steckdeckel schwarz
braun
weiss

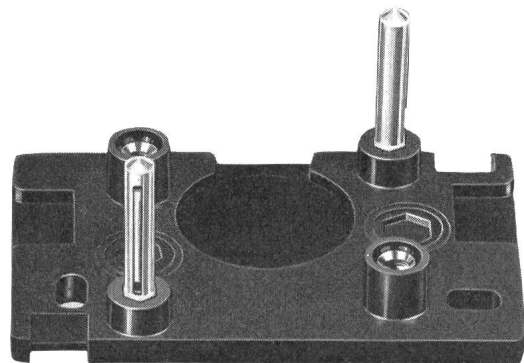
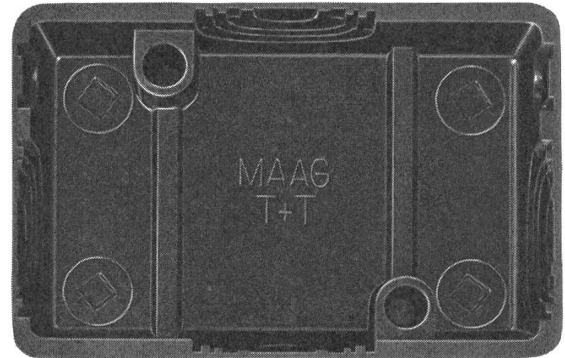

No. 3550

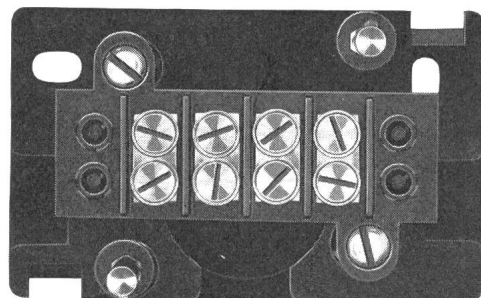

No. 3550/4

Verlangen Sie unsere neuen Preise

GOTTFRIED **MAAG** FABRIK ELEKTR. APPARATE
ZÜRICH FRAUENFELD

NIEDAX

BÜGELSCELLEN

NIEDAX Bügelschellen Mod. B

Ausführung I:

für alle handelsüblichen Ankerschienen mit einer Schlitzweite von 16–17 mm, wie NIEDAX 2975 und 2980

Ausführung II:

für alle handelsüblichen Ankerschienen mit einer Schlitzweite von 11–12 mm, wie NIEDAX 2913 und 2920

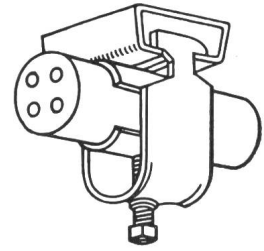

NIEDAX Bügelschellen Mod. BU

Universalschelle

Durch besondere Formgebung des Schellenfusses vielseitig verwendbar.

Die Schelle, die überall hält!

Feuerverzinkt, Schrauben glanzverzinkt — chromatiert.

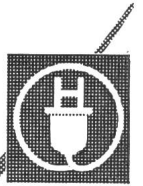

F. Hartmann AG

Elektrotechnische
Bedarfsartikel en gros
Zürich
Löwenstrasse 32
Telephon 051/27 15 15

Franz Rittmeyer AG Zug

Apparatebau für die Wasserwirtschaft

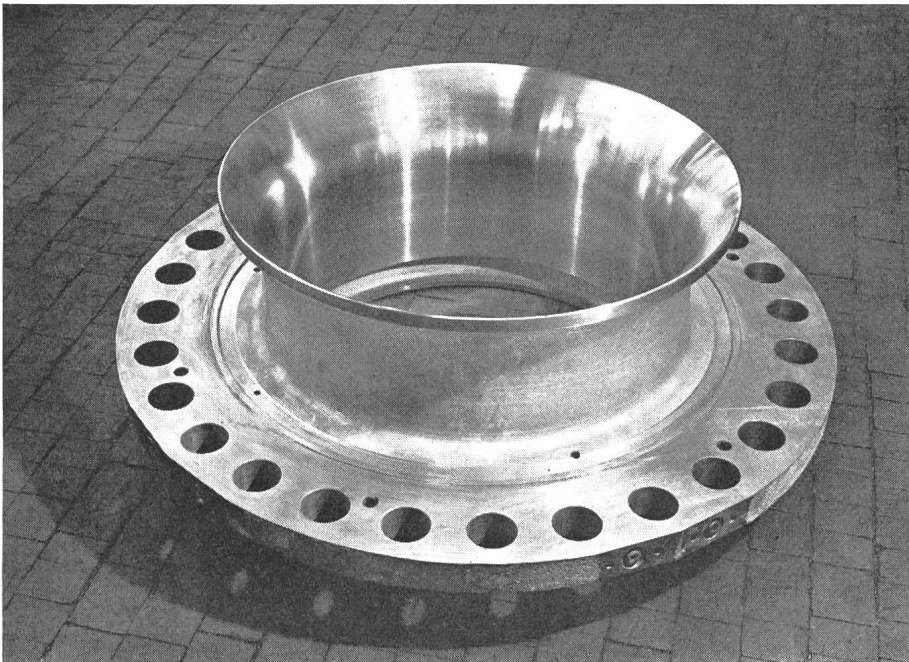

Venturidüse NW 700 mm
zur Messung
der Triebwassermenge
vor der Turbine 0-4 m³/s,
Betriebsdruck 85 atü,
Probedruck 140 atü.

AEG

Al-Ni-Drehzahlwächter

Der Al-Ni-Wächter dient als Impulsgeber bei Gegenstrombremsung und zur Drehzahlüberwachung. Seine Umschaltkontakte sind für beide Drehrichtungen unabhängig und bequem nach einem Merkraster einstellbar.

Patentierte Ruhestellungs-Schaltung zum Einrichten von Maschinen.

Einfacher Anbau an Motoren.

Betriebsdrehzahl bis 3600 U/min.

Schalt Drehzahlen: 80—500 U/min.

Abmessungen: 112 Ø x 95 hoch.

Zur Anpassung der Schalt Drehzahlen sind Zwischengetriebe lieferbar.

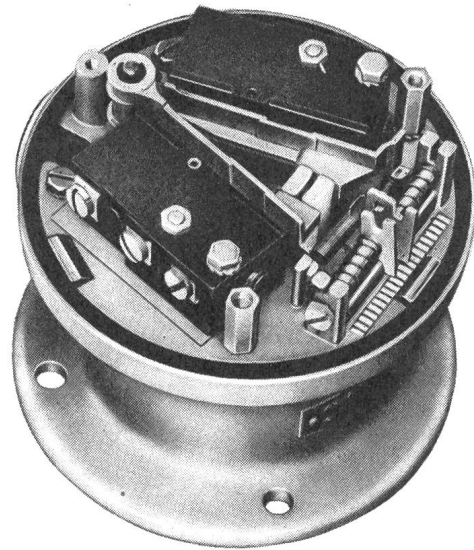

ELEKTRON AG

Zürich 2
Seestr. 31
Tel. 25 59 10

Neue Bedürfnisse, neue Lösungen MIT PLASTIK-UMHÜLLUNG

M 109
6 volts
leclanché
N° 471
Fabrication Suisse

RADIO TRANSISTOR
4,5 v.
58000
leclanché
No. 810
Fabrication suisse
4518/207

TURNLIGHT N° 1
leclanché
FABRICATION SUISSE
Modèle D1000

Element 1,5 volt
300
leclanché
No. 206
Fabrication Suisse

Element 1,5 volt
300 RADIO SUPER
leclanché
No. 800
Fabrication Suisse

Element 1,5 volt
300 SUPER
leclanché
No. 610
Fabrication Suisse

Element 1,5 volt
RADIO TRANSISTOR
9 v.
leclanché
No. 823
Fabrication Suisse
4618/201

*Hell sieht,
wer sie wählt!*

LECLANCHÉ
YVERDON S.A.

VENNER TSA 3336
«Treble-3-six»

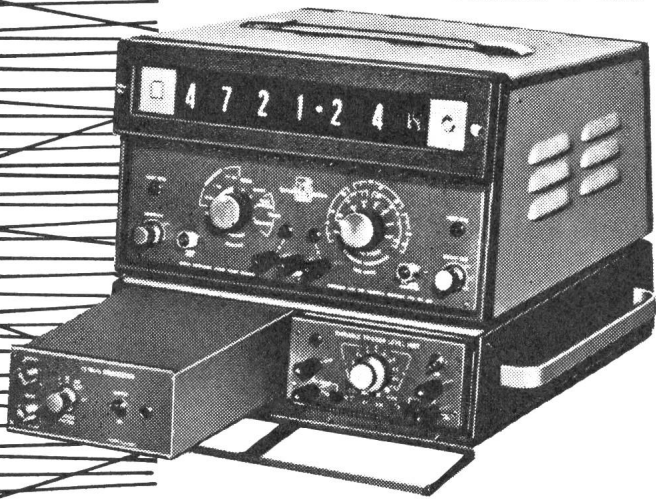

**DIGITAL-FREQUENZ-
UND ZEITMESSER**

Vollständig transistorisiert ■ Frequenzmessungen bis 1 MHz/Eingangsminimum 500 mV ■ Periodendauermessungen: Toröffnungszeit einstellbar von 1 bis 10^7 Perioden der externen Frequenz ■ Zählung: Messbereich bis 1 MHz ■ Zeitintervall-Messungen von $1\mu\text{s}$ bis 10^7 Sek. (ca. 115 Tage) ■ Standard-Ausgangsfrequenzen mit 8 Bereichen von 0,1 Hz bis 1 MHz. Standardausführung Fr. 4870.—.

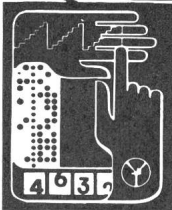

NEU

Baukastensystem VENNER für den Weiterausbau des Frequenzmessers TSA 3336:

- TSA 803 1 MHz-Verstärker, Fr. 748.-
- TSA 824 Variable Trigger Pegelmess-einheit, Fr. 972.-
- TSA 836 Fernanzeigeeinheit, Fr. 1794.-
- TSA 844 Variable Zeitbasiseinheit, Fr. 2840.-
- TSA 851 15 MHz-Teiler, Fr. 1495.-

Verlangen Sie Prospekte und unverbindliche Beratung.

VENNER

VENNER ELECTRONICS Ltd.
NEW MALDEN/SURREY (GB)
Fabrikniederlassung in der Schweiz:
VENNER AG. BERN
Burgernzielweg 16, Tel. (031) 44 66 23

**stanzen
ziehen
abstrecken**



von Massenteilen aus Eisen,
Bunt- und Leichtmetall
Pressen bis 300 t

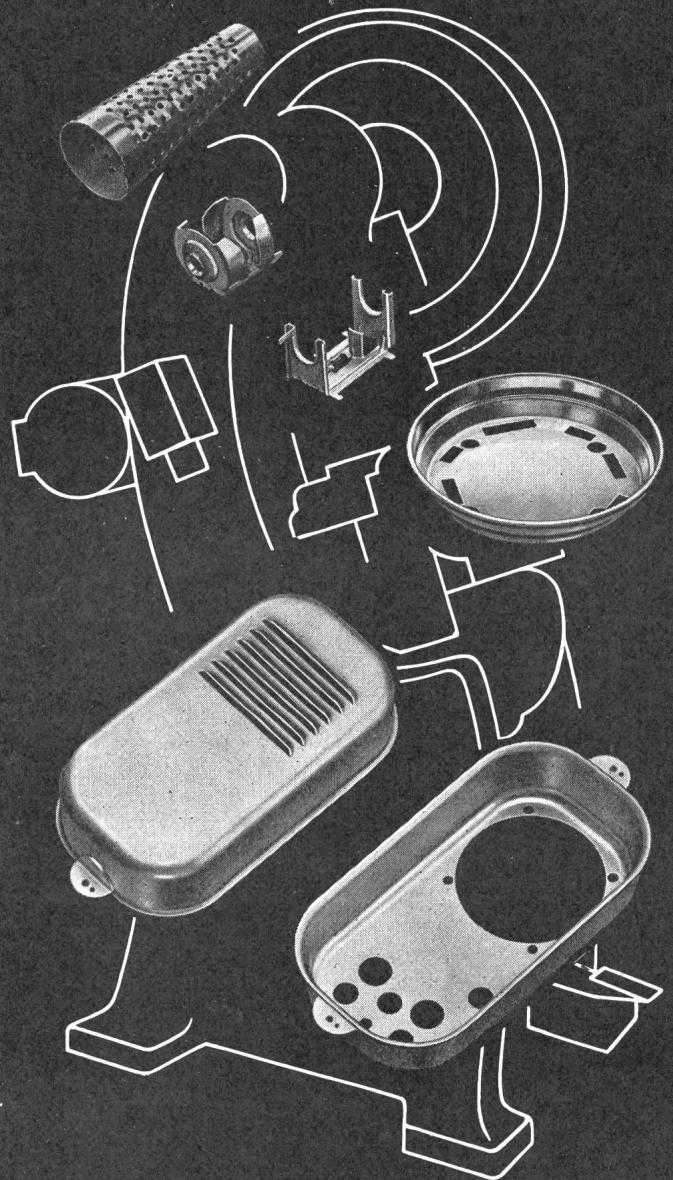

Hermann Lanz AG
Murgenthal Tel. 063 3 43 41
Schweiz

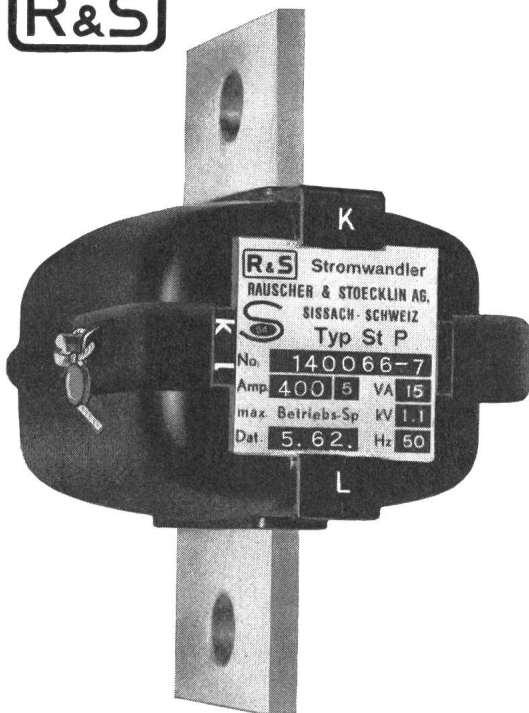
R&S

KLEIN-STROMWANDLER

Einheitliche Grösse von 5—800 A

Lieferbar ab Lager als:

Systemfähige Stromwandler

Typ StP 50—800 A
15 VA in Klasse 0,5

Type 400—600 A auch als Aufsteckwandler lieferbar

Klein-Stromwandler

Typ Sta 5—1200 A
für Klassen 1, 3, 10

Type 100—600 A auch als Aufsteckwandler lieferbar

Verlangen Sie unsere neue Liste 102

RAUSCHER & STOECKLIN AG., SISSACH

FABRIK ELEKTRISCHER APPARATE UND TRANSFORMATOREN

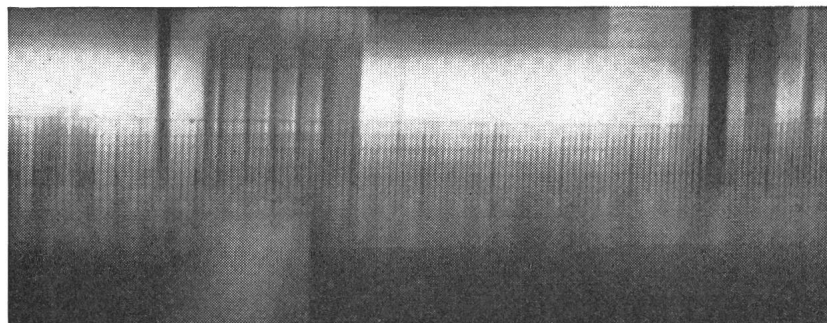

GESUND SEHEN MIT RICHTIGEM LICHT



OSRAM-L-Fluoreszenzlampen

- 3 bis 4 mal wirtschaftlicher als Glühlampen
- um ein mehrfaches längere Lebensdauer
- 7 verschiedene Lichtfarben

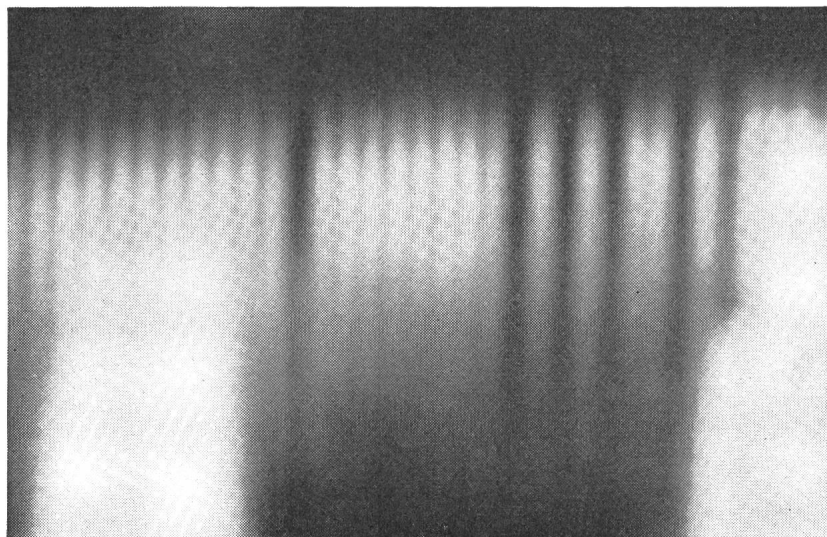

Mit einer umfassenden Werbekampagne wirbt OSRAM bei für Sie interessanten Lichtverbrauchern für OSRAM-L-Fluoreszenzlampen. Dazu unterstützt Sie OSRAM direkt in Ihren Verkaufsbemühungen: Bei der Lösung von Beleuchtungsproblemen grösserer Objekte helfen Ihnen OSRAM-Lichttechniker völlig kostenlos und unverbindlich.

OSRAM unterstützt Sie damit aktiv in Ihren Bemühungen - empfehlen Sie daher jetzt OSRAM-L-Fluoreszenzlampen.

Denken Sie daran: Im OSRAM-Sortiment finden sich Lichtquellen für vielfältigste Verwendung.

OSRAM

OSRAM AG., Zürich 22, Tel. 051/327280

metallux METALLFILM-PRÄZISIONS-WIDERSTÄNDE

Schweizerfabrikat für
höchste Ansprüche

Tropensicher

Stabil

Zuverlässig

Kurzfristig lieferbar



W. MOOR AG

ELEKTRO-INDUSTRIEBEDARF
Zürich 1 Usterstrasse 14 Telefon (051) 25 88 80

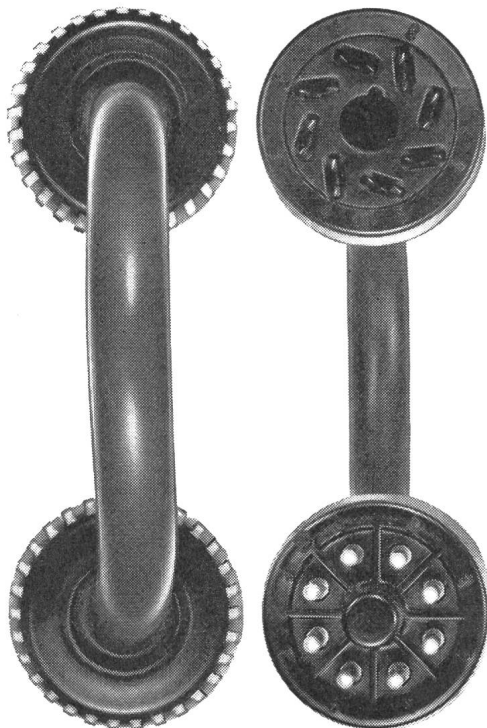

SCHURTER

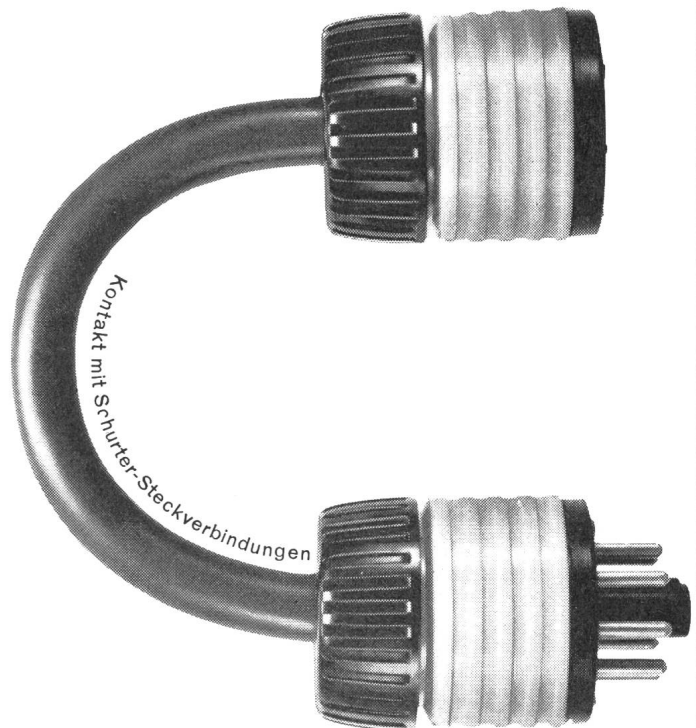

Schurter hat Kontakt mit der Zeit und ist dadurch imstande, immer neuere, bessere und schönere Produkte zu entwickeln. Absolut neu sind z. B. Schurters Vielfach-Steckverbindungen, besser an diesen Verbindungen ist die neue, metallose

Zugsentlastung, die ein Ausreißen der Kabel absolut verhindert, und schöner ist die Schurter-Formgestaltung. Das Ganze eine Schurter-Leistung: die Verlötlung auf der kontaktlosen Seite des Steckerstiftes, genügend Platz zum raschen Draht-

anlöten, mit Kontrollmöglichkeit der Lötstelle. Verschiedene Stiftbilder: Medium, Oktal und 11 Pin. 10 A, 380 V. Kontakte versilbert oder vergoldet. Nehmen Sie mit Schurter Kontakt auf, er wird Sie mit allen Details bekanntmachen.

H. SCHURTER AG

Fabrik elektrotechnischer Artikel
Luzern / Schweiz Tel. 041 / 310 41

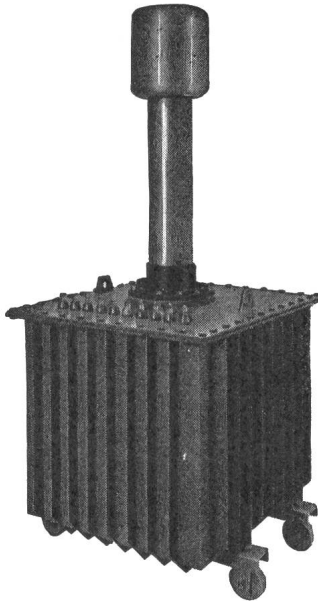

Prüftransformator
50/100/200kV 40kVA

Hochspannungsgleichrichter
mit Selen- oder Glüh-
kathodenventilen

Selen-Hochspannungsventile

Transportable Gleich-
richteranlagen bis 500 kV
für Kabelprüfungen

Spezial-Transformatoren
und Drosselspulen für Hoch-
und Niederspannung

Leistungs-Transformatoren

Messwandler für
Hoch- und Niederspannung

Prüfanlagen

«Bulb-Saver» Schaltapparat
zur Herabsetzung des
Lampenverschleisses
von Strassenbeleuchtungen

Gross-Elektrofilter

HANS KULL AG., DERENDINGEN/SO

Elektrische Apparate

Büro Steinmattacker

Telephon 065-36790

NEUHEIT

LIWA-Sicherheits-Steckdosen mit Schutzkontakt für
das neue Steckkontaktsystem.

**GEWALTIGER FORTSCHRITT FÜR DIE UNFALL-
VERHÜTUNG!**

Keine **stromführenden Kontakthülsen** mehr, dank der
Unterbrechung der Stromzufuhr in der Steckdose
selbst. Keine **verbrannten Kontakte** mehr, da **Unter-
bruch** der Stromzuführung, bevor der Stecker **ganz
herausgezogen** wird.

OHNE EINGEFÜHRTEM STECKER KEIN STROM!

Sicherheit bei absichtlicher Einführung leitender Ge-
genstände.

Sicherheit bei Berührung der Steckerstifte mit den
Fingern.

Formschöne Ausführung für Steckdosen mit Sperr-
kragen, dank der geringen Versenkung von nur 6 mm.
Für Räume mit unbeschränkter Zulassung transpor-
tabler Apparate No. 1111 Pmi.

Für Räume mit beschränkter Zulassung transportabler
Apparate No. 1211 Pmi.

Form und Grösse sind gleich wie die bisherigen, ge-
wöhnlichen UP Steckdosen.

⊕ Patent. SEV-geprüft, 2 p + E 10 A — 250 V.

Verlangen Sie bei Ihrem Grossisten ausdrücklich die
LIWA-SICHERHEITS-STECKDOSE, geringer Mehrpreis
gegenüber den üblichen Modellen. Unterputz lieferbar.
LIWA R. Walter & Co., Biel.

Was für ein Elektro-Rohr auch immer in Frage kommt - JANSEN produziert es!

- Stahlpanzerrohre - gut biegar
- Isolierrohre - preisgünstig
- JANOlen - flexible Kunststoffrohre
- JANOlen-FW - flammwidrige
flexible Kunststoffrohre
- JANOdur - starre Kunststoffrohre
- JROflex - flexible Isolierrohre
(Metallmantel)
- JANOflex - flexible unbrennbare Rohre

Sämtliche JANSEN-Elektrorohre
entsprechen den SEV-Vorschriften
Verkauf durch die Grossistenfirmen
der Elektrobranche

JANSEN

JANSEN & Co. AG., Oberriet/SG
Stahlröhren- und Sauerstoff - Werke
Kunststoffwerk
Telefon (071) 7 82 44 / Telex Nr. 57159

Rationalisieren!



GOSSEN

Konstanter rationalisieren

in Ihrer Werkstatt den Service
von Transistorrundfunk und
Phonogeräten.

GOSSEN-Konstanter sind transistorgeregelte Gleichspannungs-Netzgeräte mit geringem Innenwiderstand, hoher Konstanz und gutem Regelverhältnis.

Die GOSSEN-Konstanter-Serie umfaßt 8 Modelle; sie sind in Tausenden von Betrieben seit Jahren eingesetzt.

Das besonders preisgünstige „Modell 5“:

Ausgangsspannung:	1 ... 15 V
Ausgangsstrom:	1,5 A bei allen Spannungen
Innenwiderstand:	< 8 m Ω
Restwelligkeit:	maximal ca. 1 mV

Bitte fordern sie unsere neue Konstanter-Sammelliste Ausgabe 3/62 mit ausführlichen technischen Daten an.

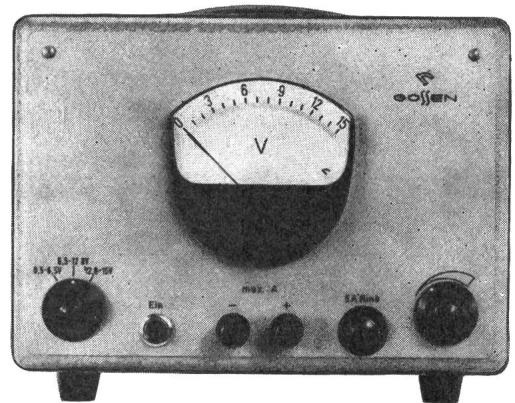

Ulrich Matter AG, Wohlen/Aargau
Elektrische Meßinstrumente Telefon (057) 6 45 14

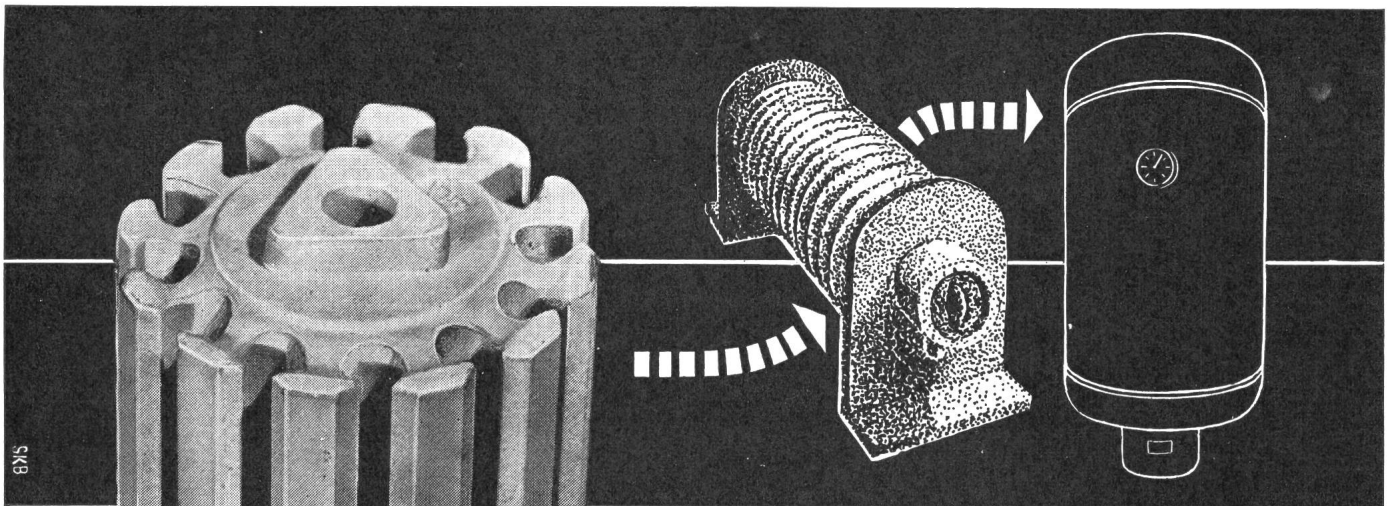

Keramische Isoliermaterialien für
die gesamte Elektro-Industrie aus

STEATIT, HARTPORZELLAN

sowie Spezialmassen für Heizkörperbau,
Hochfrequenztechnik etc.

KELIS AG. THAYNGEN / S H Tel (053) 6 72 54

FABRIK KERAMISCHER ELEKTRO-ISOLIERMATERIALIEN



VITAX

**Schleifmaschinen
Poliermaschinen**

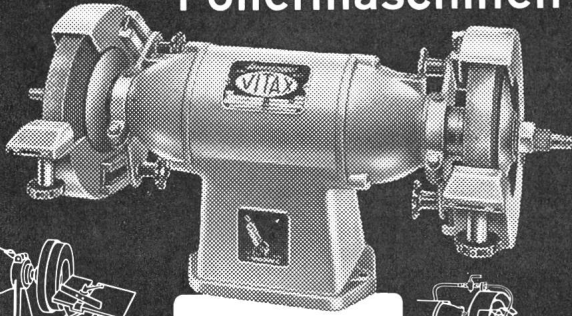

preisgünstig und
1000fach bewährt

Für jeden Zweck
geeignete Größen
und Ausführungen

Auch bei vielen Firmen
des Maschinenhandels
ab Lager oder kurz-
fristig erhältlich

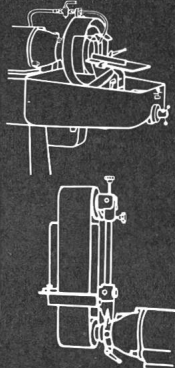
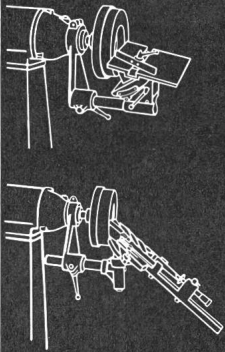

**Programm-
Steuerung**

zuverlässig
und
einfach

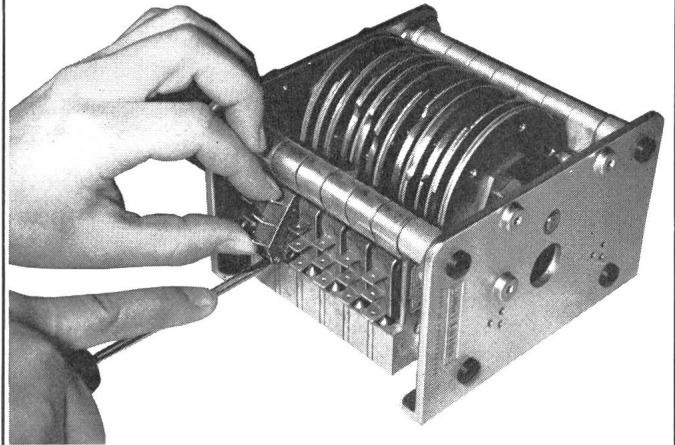

Schalter in 2 Sekunden auswechselbar
Schalter Typ 601 AT, SEV gepr. 10 A, 380 V ~,
mechanische Lebensdauer 50 000 000 Schaltungen.
Steuerung beliebig einstellbar, auch als impulsweise
laufender Programmschalter erhältlich.

Baumer Electric

Frauenfeld, Telefon (054) 7 33 26



HALLAUER ROHRE
sind gut
und schnell verlegt



Bezug durch Grossisten

**Isolierrohrfabrik
Hallau AG Hallau**



Lükon

WANDSTRAHLER

Eine interessante Weiterentwick-
lung stellt das UV- Gerät dar, für
die kombinierte Anwendung von
infrarot und ultraviolett.

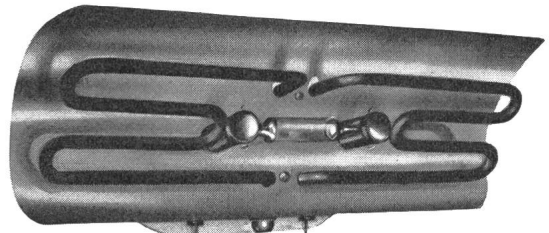
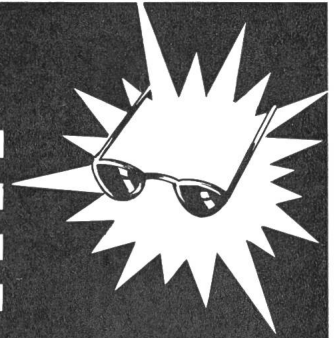

Lükon Wandstrahler sind ideale Wärmespende-
r für Badezimmer, Douchenräume, Ankleidekabinen
und Kinderspielzimmer.

FABRIK FÜR ELEKTROTHERMISCHE APPARATE
PAUL LÜSCHER, TÄUFFELN BE, TEL. (032) 73545

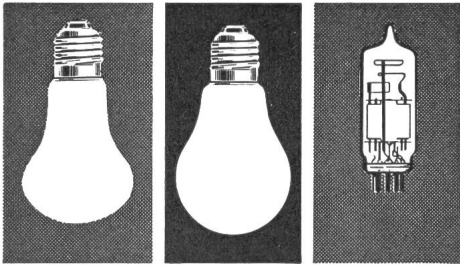

TUNGSRAM

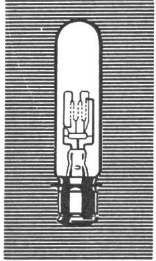

Une lampe
pour
chaque usage

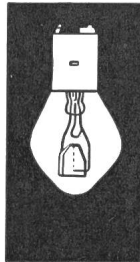
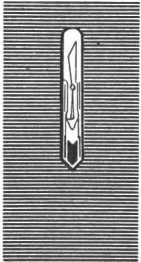

WESTINGHOUSE

hat für jeden Zweck
den passenden
GLEICHRICHTER

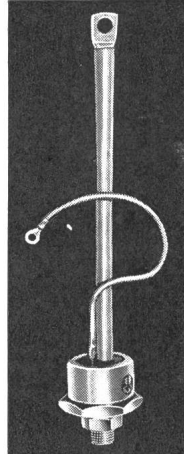

▲ Steuerbare
Siliziumzelle



▼ Westalite Hochspannungs-Elemente

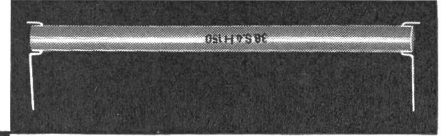

Kupferoxydul
▼ Element

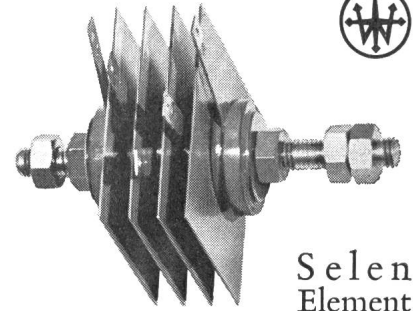
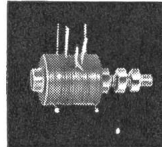

Selen
Element

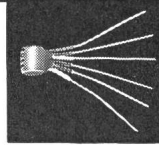

◀ Messgleichrichter

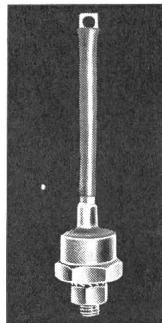

Silizium
Leistungs-
◀ Zelle

Silizium u.
Germanium
▼ Zelle

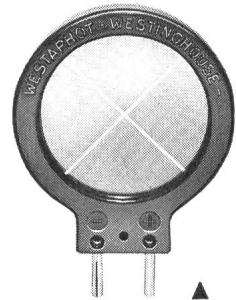
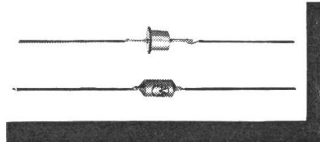

▲ Sperrschicht Photozelle



In jedem Fall erhalten Sie Erzeugnisse welche dank
ihrer Dauerhaftigkeit und hohen Leistungsfähigkeit
Weltruf erworben haben.

WESTINGHOUSE AG FÜR BREMSEN UND SIGNALE

EFFINGERSTRASSE 35 BERN TEL. 031 9 15 66

HUBER

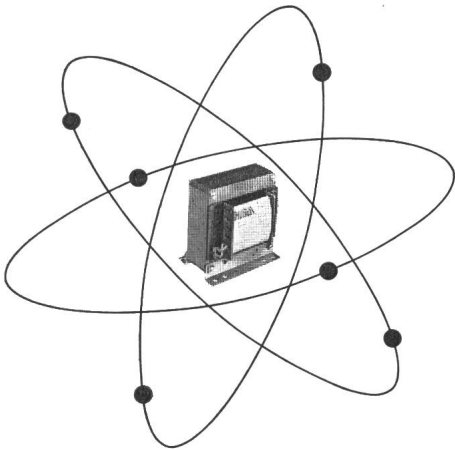

Verlangen Sie Unterlagen oder Offerten

Wir fabrizieren für
REGELTECHNIK und ELEKTRONIK
Ein- und Dreiphasentrans-
formatoren bis 80 KVA und
übernehmen Wickelarbeiten nach
Ihren Angaben

T
R
A
N
S
F
O
R
M
A
T
O
R
E
N

HUBER

J. Huber-Buck

Zürich 11/50
Neunbrunnenstrasse 55
Telephon (051) 48 59 11/12

Regel- und Messverteileranlagen für den Verbundbetrieb ganzer Netzgebilde

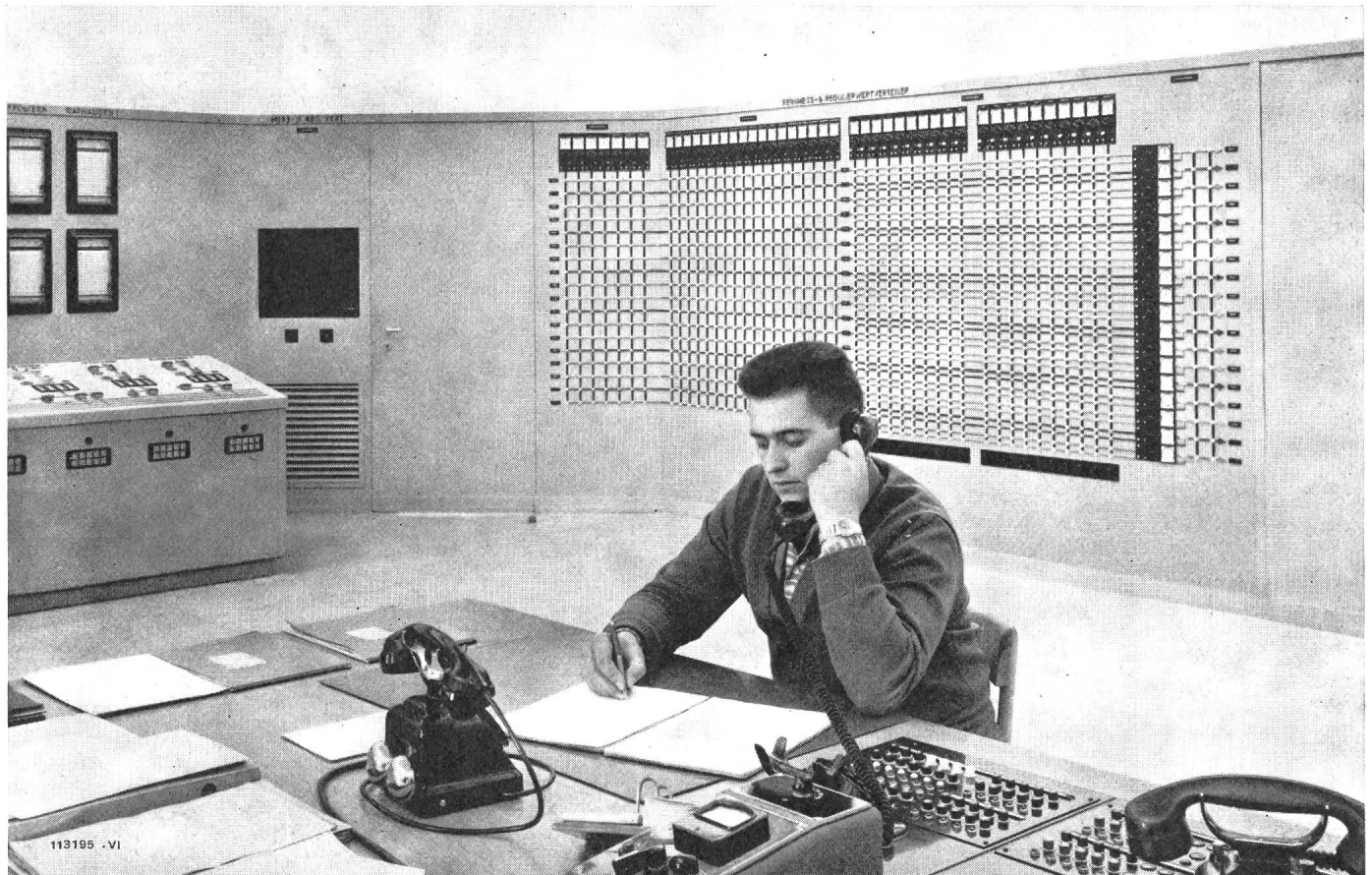

Fernmess- und Regelwertverteiler im Kommandoraum der Schaltstation Mettlen/Luzern.
Auf dem Koordinaten-Verteiler im Hintergrund werden die ankommenden ferngemessenen und abgehenden Leistungswerte je nach Gebrauch verteilt.

Aus unserem Fabrikationsprogramm:

Trägerfrequenzverbindungen über Hochspannungsleitungen für Fernsprechverkehr, Fernmessung, Fernregelung und Fernsteuerung.
Richtstrahlanlagen und Funkgeräte.
Rapidzyklische, digitale Fernmessung.
Dauer-Fernmessung in Verbindung mit der Frequenzleistungsregelung für den Verbund-Betrieb von Netzen.
Impuls-Übertragungseinrichtungen
Schnelldistanzschutz-Kupplungsgeräte und Auslösekanäle zum Schutz von entfernten Transformatoren
Zentrallastverteiler



A-G. **BROWN, BOVERI** & CIE.
BADEN · SCHWEIZ