

Zeitschrift: Bulletin des Schweizerischen Elektrotechnischen Vereins
Herausgeber: Schweizerischer Elektrotechnischer Verein ; Verband Schweizerischer Elektrizitätswerke
Band: 54 (1963)
Heft: 6

Werbung

Nutzungsbedingungen

Die ETH-Bibliothek ist die Anbieterin der digitalisierten Zeitschriften. Sie besitzt keine Urheberrechte an den Zeitschriften und ist nicht verantwortlich für deren Inhalte. Die Rechte liegen in der Regel bei den Herausgebern beziehungsweise den externen Rechteinhabern. [Siehe Rechtliche Hinweise.](#)

Conditions d'utilisation

L'ETH Library est le fournisseur des revues numérisées. Elle ne détient aucun droit d'auteur sur les revues et n'est pas responsable de leur contenu. En règle générale, les droits sont détenus par les éditeurs ou les détenteurs de droits externes. [Voir Informations légales.](#)

Terms of use

The ETH Library is the provider of the digitised journals. It does not own any copyrights to the journals and is not responsible for their content. The rights usually lie with the publishers or the external rights holders. [See Legal notice.](#)

Download PDF: 03.04.2025

ETH-Bibliothek Zürich, E-Periodica, <https://www.e-periodica.ch>

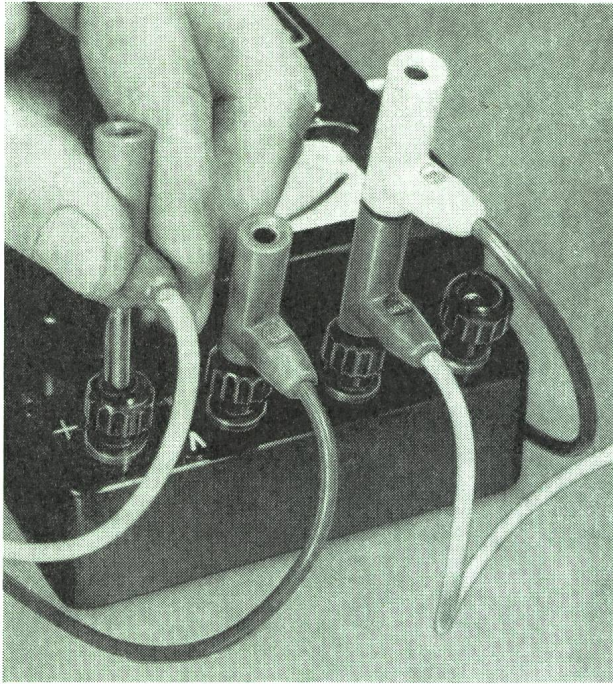

LABORKABEL

mit angepresstem Soflex-Abzweigstecker

Vorteile:

- Alle Schaltverzweigungen von einer einzigen Anschlussbuchse aus, ohne zusätzliche Verbindungselemente erstellbar.
- Die hochwertige Soflex-Isolation erlaubt eine gefahrlose Handhabung und schliesst jedes Risiko von Kurzschluss aus.
- Die hohe Flexibilität der verwendeten Kupferlitze sowie deren rechtwinkliger Abgang verleihen dem Laborkabel eine lange Lebensdauer und gewährleisten grosse Raumersparnis.
- Die Farbe der Kabel gibt deren Länge an. Die Kabel können in jeder Länge mit verschiedenfarbigen Steckern versehen sein, wodurch die Verkabelung erleichtert wird und sich Fehlschaltungen vermeiden lassen.

Diese aus feinem Litzen Draht bestehenden Laborkabel sind mit einer hochwertigen Soflex-Isolation und an jedem Ende mit einem angepressten Abzweigstecker versehen.

Längen und Farben der Kabel:

25 cm	rot
50 cm	gelb
100 cm	grün
200 cm	blau

Stecker-Farben: rot, gelb, grün, blau, weiss oder schwarz

Querschnitte: 1,50 mm² 2,50 mm²

Belastbarkeit: 15 Amp. 25 Amp.

Spezialausführungen auf Anfrage.

Wir liefern
Isolierlacke, Isoliermaterial, isolierte Drähte
und Kabel für jeden Zweig der Elektrotechnik

Unser Beratungsdienst, technische Dokumentationen und Muster stehen Ihnen zur Verfügung

SCHWEIZERISCHE ISOLA-WERKE BREITENBACH

Telephon 061/801421

Telex 62479

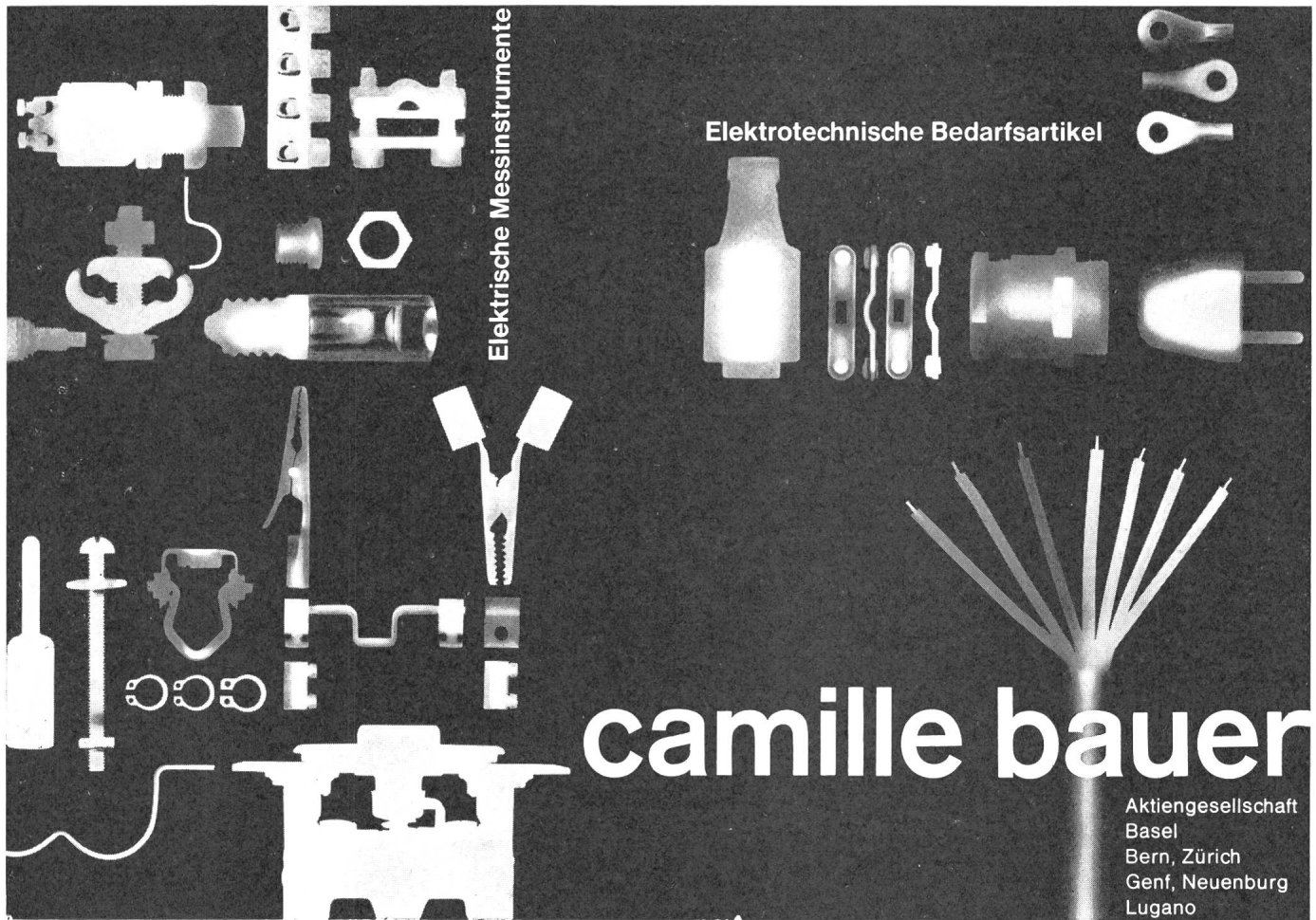

Elektrische Messinstrumente

Elektrotechnische Bedarfsartikel

camille bauer

Aktiengesellschaft
 Basel
 Bern, Zürich
 Genf, Neuenburg
 Lugano

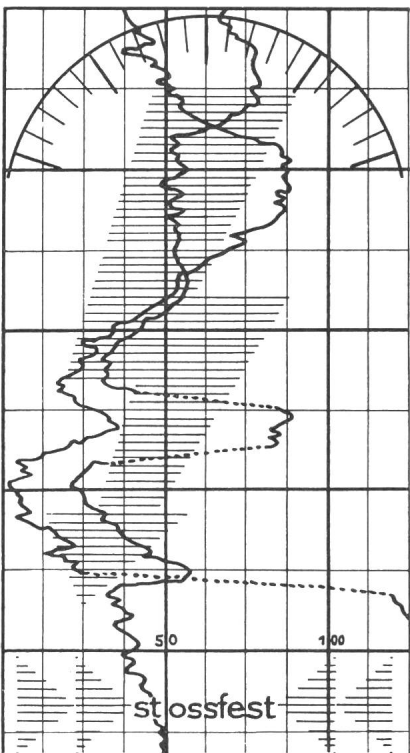

Kreisblattschreiber
 ELMES 12
 Tragbar und für Einbau-
 montage.
 Registriert alle
 elektrischen Werte.
 Klein, robust, tintenlos

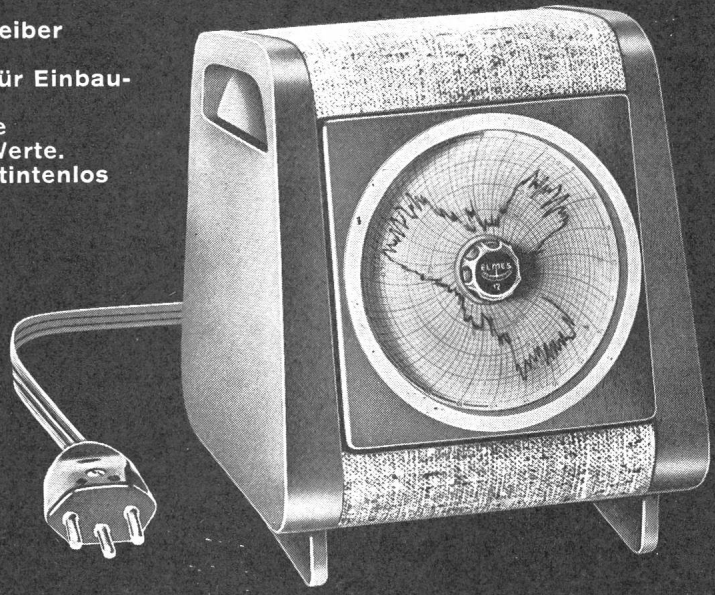

stossfest

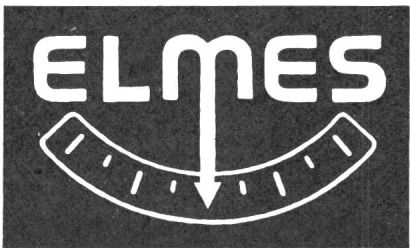

hig Zürich 34

Staub & Co./Richterswil
 Fabrik elektrischer Messinstrumente / Tel. (051) 95 92 22

**Câble
préimprégné**

**pour
fortes
dénivellations**

PiPb

Vorimprägnierte

Papierbleikabel

**für
grosse**

Höhenunterschiede

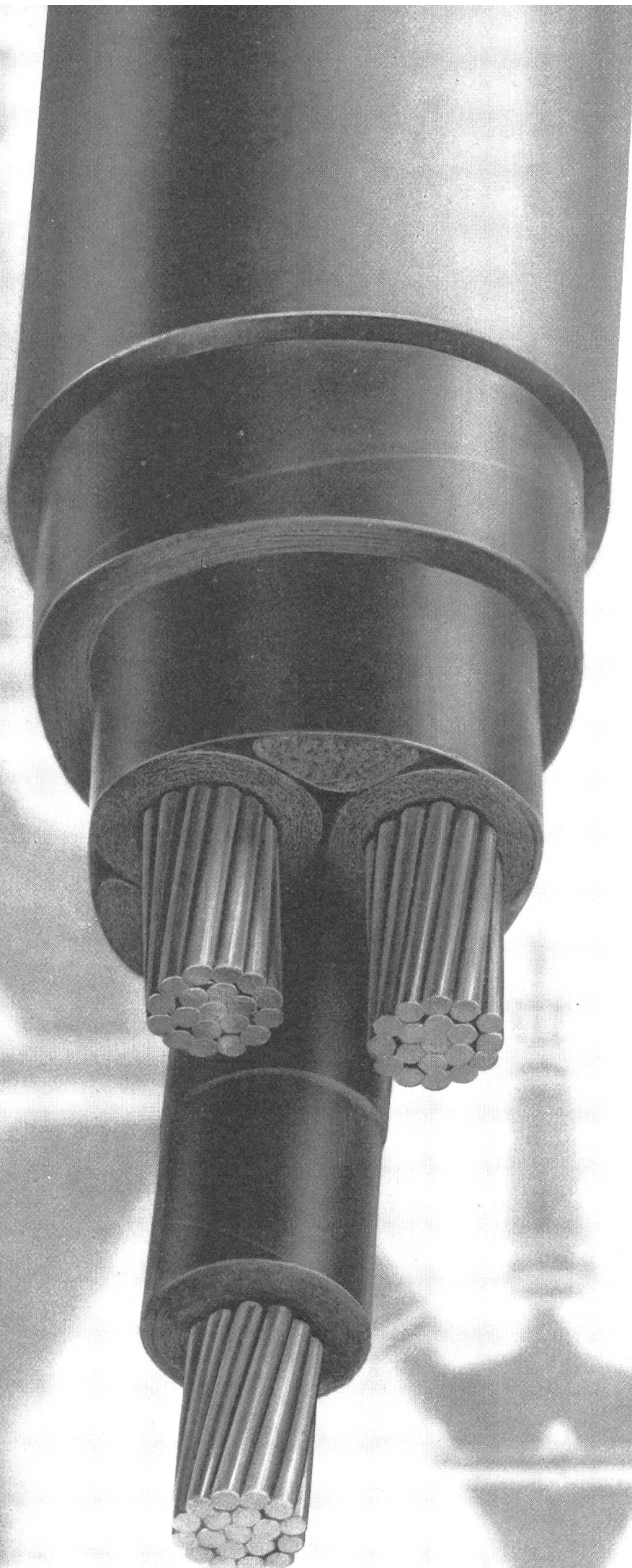

Warum QUALITÄTS-PLASTIC-ELEKTROROHRE?

QUALITÄTS - PLASTIC - ELEKTROROHRE bürgen für eine genaue Einhaltung der SEV-Vorschriften in bezug auf **Wandstärke, mechanische, thermische und chemische Widerstandsfähigkeit, Isolierfähigkeit und Brennbarkeit.**



Wir liefern **QUALITÄTS-PLASTIC-ELEKTROROHRE** aller führenden Marken in allen Dimensionen, in normaler oder flammwidriger Ausführung, mit oder ohne Einzugsdraht.

Pourquoi des TUBES PLASTIQUES DE QUALITÉ?

Les **TUBES PLASTIQUES DE QUALITÉ** répondent exactement aux exigences de l'ASE quant à l'épaisseur de paroi, la résistance aux contraintes mécaniques, aux influences thermiques et chimiques, aux propriétés isolantes et à la combustibilité



Nous livrons des **TUBES PLASTIQUES DE QUALITÉ** des premières marques, en toutes dimensions, en exécution normale ou difficilement inflammable, avec ou sans fil d'introduction.

OTTO FISCHER AG
Elektrotechnische Bedarfsartikel en gros

Zürich 5
Sihlquai 125
Postfach Zürich 23
☎ (051) 42 33 11

sinnvoll rationalisieren ... dann Endress + Co. - Regeltechnik

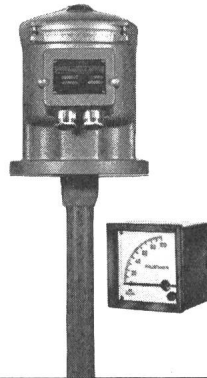

Elektronische Füllstandanzeiger nach dem kapazitiven, konduktiven, radioisotopischen und elektromechanischen Prinzip für Medien aller Art. Automatische Anzeige. Zuverlässige Mess- und Steuerungseinrichtungen für füllstandabhängige Steuerungen. Grenzstandanzeiger und kontinuierliche Messungen.
Fabrikat: Endress + Hauser GmbH. + Co. Lörrach/Baden

Magnetventile

in Durchgangs-, Zwei-, Drei- und Vierwege-Ausführung für neutrale und aggressive Durchflußmittel bis NW 400 mm, für Drücke vom Vakuum bis 400 atü. Einsatzbewährte Steuergeräte für alle industriellen Anwendungsfälle.
Fabrikat: Buschjost OHG Bad Oeyenhausen

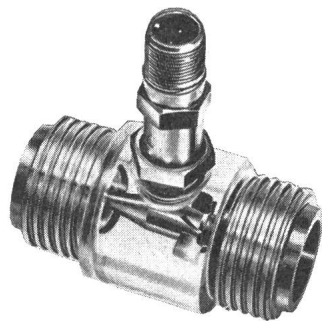
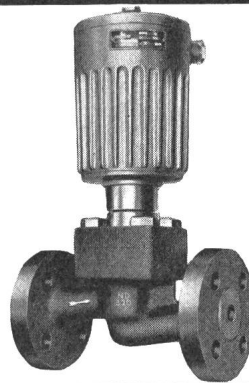

De Havilland-Pottermeter, Präzisions-Durchflussmesser für höchste Genauigkeitsansprüche. Rotor-Prinzip, ohne mechanische Meßwertübertragung. Meßgenauigkeit bis 0,1 % Temperaturbereich -270 bis $+820^{\circ}\text{C}$ druckunabhängig, Analog- oder Digitalanzeige.
Fabrikat: De Havilland

Durchflussregler und Durchflussbegrenzer

Einstellbereich:
7,5 ccm/min bis 100.000 l/h für Flüssigkeiten
25 ccm/min bis 40.000 l/h für Gase
Anschluss 1/8" bis 6"
Gapmeter als Durchflussmengen-Messer nach dem Schwebekörperprinzip zur Messung von Flüssigkeiten und Gasen, Größen von 1/8" bis 1" Rohrdurchmesser.

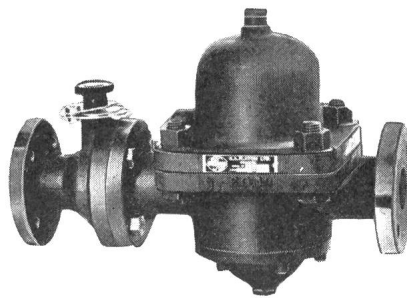

G. H. Endress + Co. Mess- und Regeltechnik Reinach/BL
Herrenweg 14 - Telefon (061) 82 61 86

Kommando- und Steuerschalter 10 A 500 V

Kommandoschalter Typ NL 10

Steuerquittungsschalter für Steueranlagen
in Kraftwerken und Industrie

- eingebaute Steuerquittungslampe
- Leuchtgriff aus Kunststoff in weisser, roter, gelber, blauer und grüner Farbe
- eloxiertes Aluminiumband in der Farbe der Schemastäbe, in den Griff eingelegt

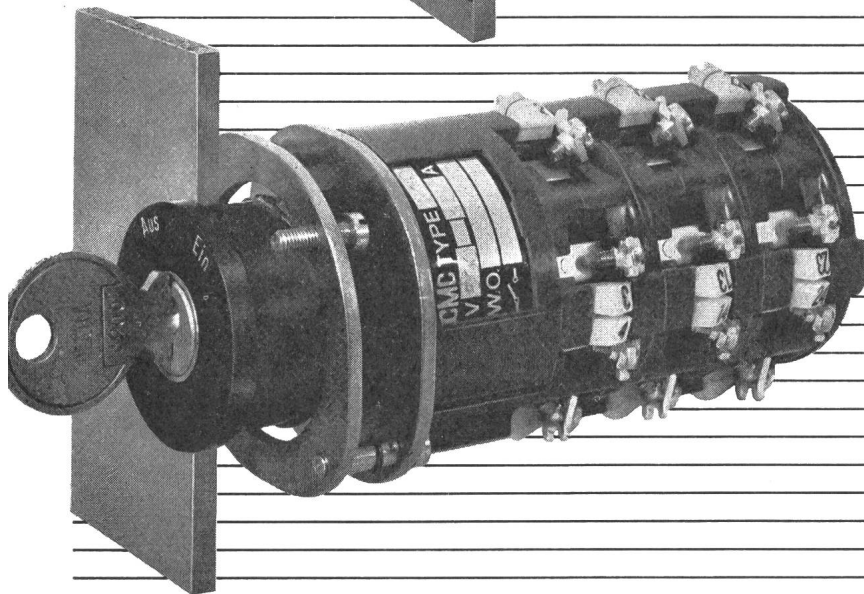
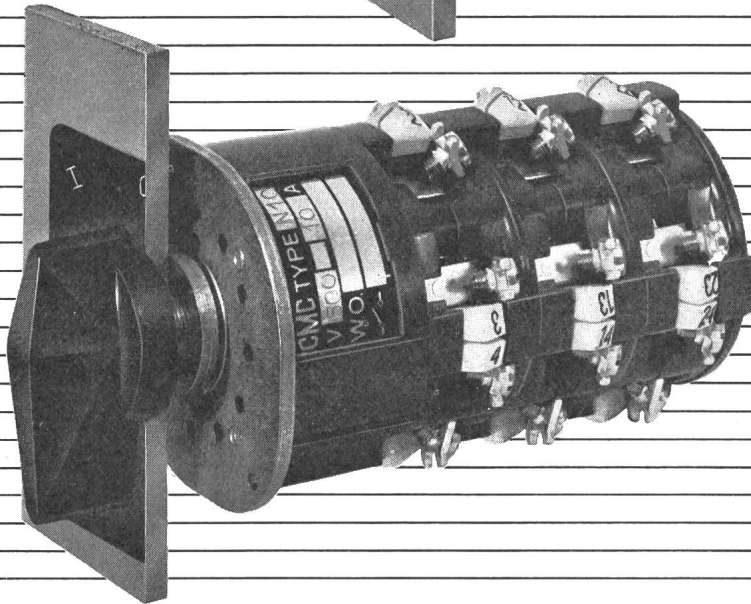
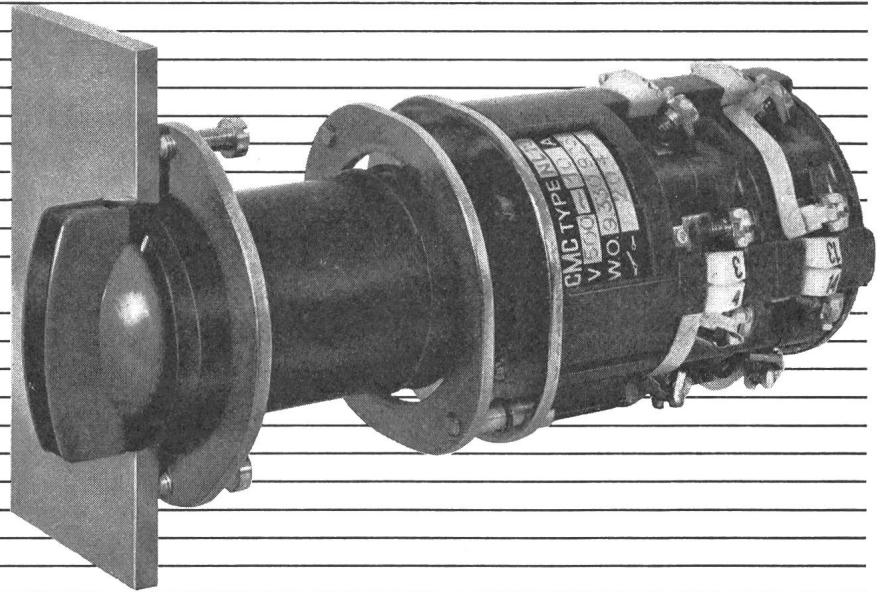

Steuerschalter Typ N 10

für Steuerungen von Werkzeugmaschinen
und Industrieanlagen

- 4 verschiedene Betätigungsgriffe und mit Schlüssel bedienbar
- mit schwarz eloxiertem, gravierbarem Frontschild 58 x 58 mm resp. 58 x 65 mm
- mit Rücklauf Sperre lieferbar

5393

CMC

Carl Maier & Cie, Schaffhausen

Fabrik elektrischer Apparate und Schaltanlagen

Telefon 053/5 61 31

SIEMENS Original-Diazed- Schmelzeinsätze



Hohes Schaltvermögen, der Kurzschlussstrom wird bereits im Anstieg unterbrochen. Volle Selektivität innerhalb der Reihen flink und träg. Störungen bleiben auf den fehlerhaften Stromkreis beschränkt.

Unbedingte Abschaltsicherheit; höchste Kurzschlussströme werden gefahrlos abgeschaltet. Verlangen Sie unverbindlich unsere ausführlichen Unterlagen und Prospekte.

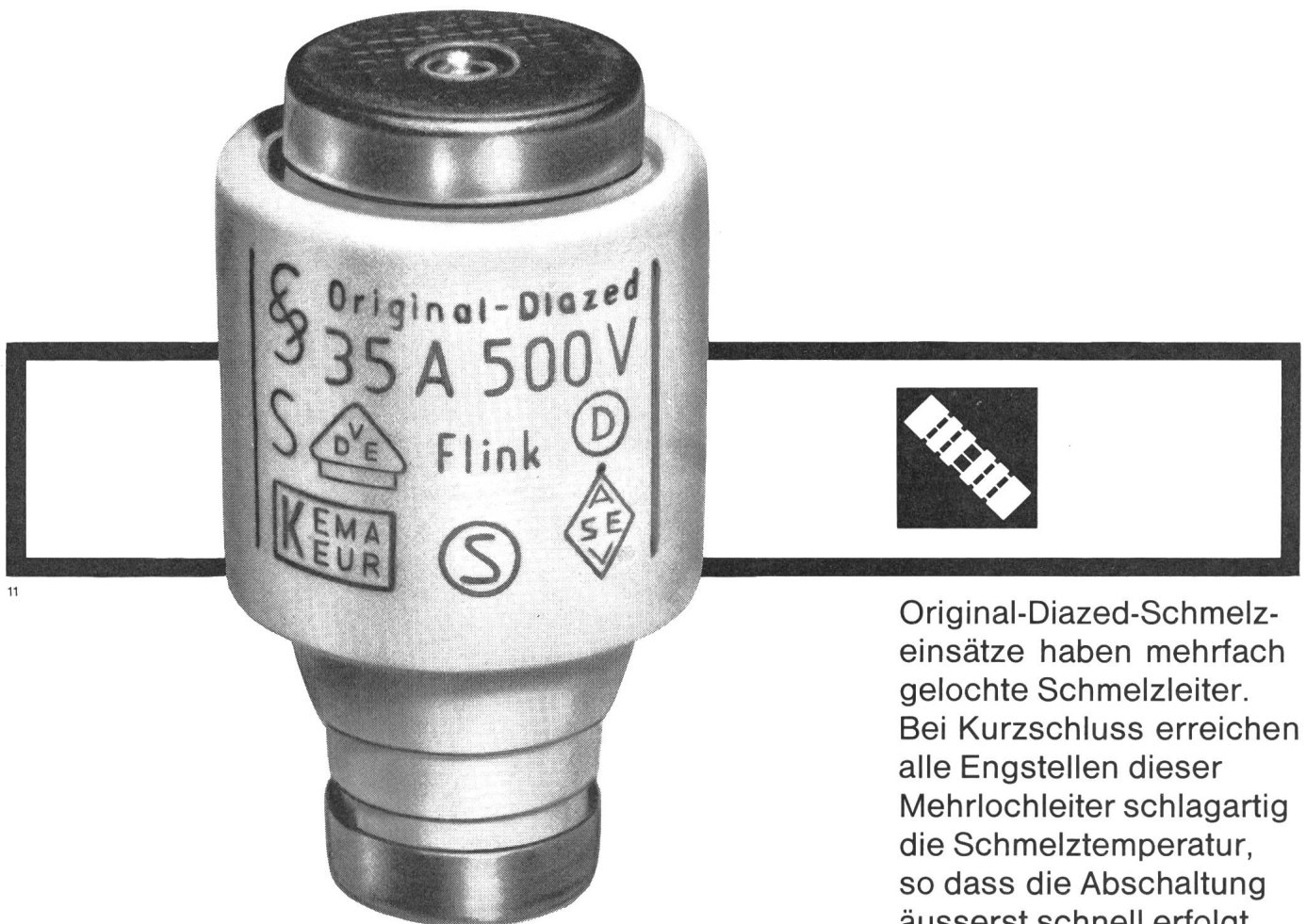

Original-Diazed-Schmelzeinsätze haben mehrfach gelochte Schmelzleiter. Bei Kurzschluss erreichen alle Engstellen dieser Mehrlochleiter schlagartig die Schmelztemperatur, so dass die Abschaltung äusserst schnell erfolgt.

SIEMENS ELEKTRIZITÄT SERZEUGNISSE AG
Zürich Bern Lausanne

COMPU-TRAN VERSCHIEBUNGSGEBER

COMPU-TRAN DRUCKGEBER

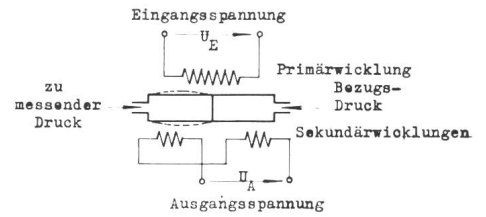
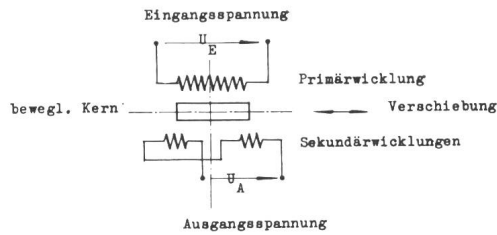

Differentialtransformatoren mit einem verschiebbaren, zylindrischen Kern aus ferromagnetischem Material messen geradlinige Bewegungen. Die magnetische Kopplung zwischen der primären und den beiden se-

Differentialtransformatoren mit einem unbeweglichen Kern in der Form eines zweiseitigen Hohlzylinders messen Druckunterschiede von Gasen und Flüssigkeiten. Die magnetische Kopplung zwischen der primä-

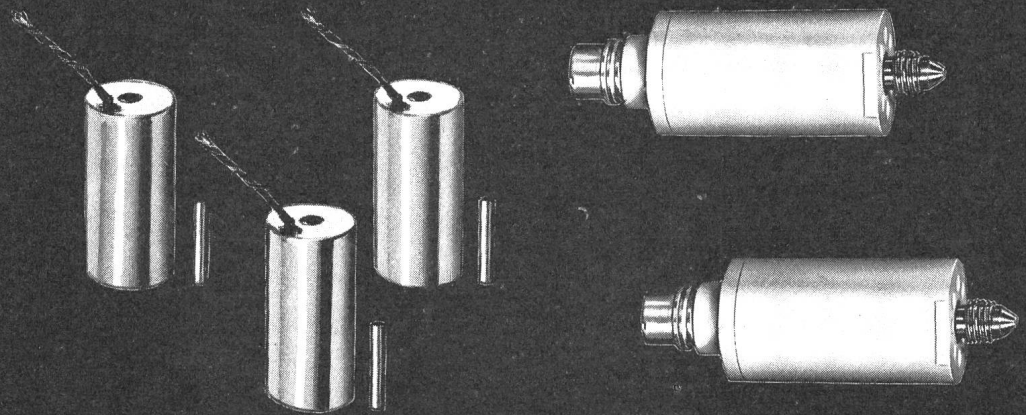

kundären Wicklungen und dadurch die Ausgangsspannung ist von der Lage des beweglichen Kernes abhängig. Ausführungen für Arbeitsbereiche von $\pm 0,127$ mm bis $\pm 355,6$ mm. Linearität der Wiedergabe, je nach Ausführung, zwischen $\pm 0,05$ und $\pm 1\%$ des Endwertes der Ausgangsspannung. Nullspannung kleiner als $0,25\%$ des Endwertes der Ausgangsspannung.

ren und den beiden sekundären Wicklungen ist von der Permeabilität des Kernmaterials abhängig, die der durch den angelegten Druck verursachten Dehnung der Kammerwände proportional ist. Ausführungen für Grenzdrücke von 28 kg/cm^2 bis 700 kg/cm^2 bei einer Linearität von $\pm 1\%$.

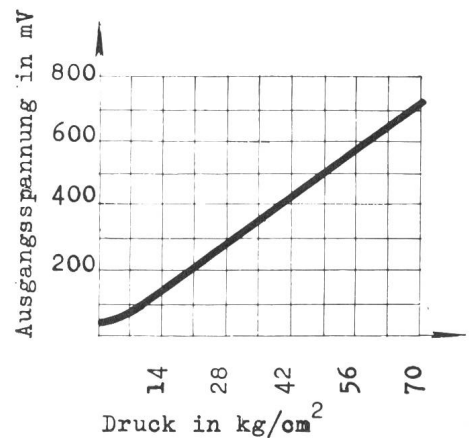
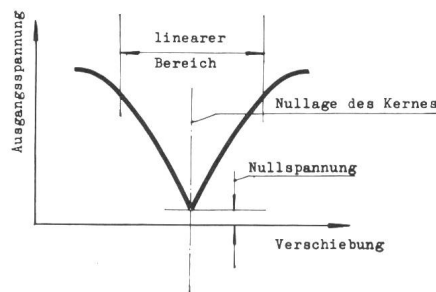

Bauteile

Telion AG, Albisriederstr. 232 Zürich 47 Tel. 051/54 99 11





INTERMETALL
HALBLEITER

Silizium-Referenzelemente

Referenz- resp. Normalspannungsquellen aufgrund einer Zener-Dioden-Kombination

Referenzspannung
 $8,4 \pm 0,4 \text{ V}$ bei
Zener-Strom = $5 \pm 0,5 \text{ mA}$

Abbildung natürliche Grösse

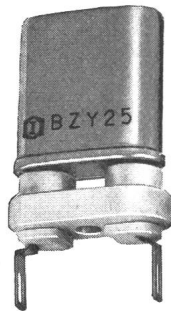

Es sind 4 Typen dieser Spannungsnormale lieferbar, die sich im Temperaturkoeffizienten TK bei $T_{\text{amb}} = 0 \dots +100^\circ\text{C}$ unterscheiden:

Typen:	BZY 22	BZY 23	BZY 24	BZY 25	
TK _{uz} :	< ± 10	< ± 5	< ± 2	< ± 1	× 10 ⁻⁵ /°C

Anwendungen: Spannungsnormal für Laboratorium, Eichzwecke, Präzisionsmessungen, pH-Meter, Fernmessung

Nähere Unterlagen erhältlich

Typen für 100 mA Zener-Strom lieferbar



In der Schweiz und Liechtenstein vertreten durch TUNGSRAM

Bei Einsendung dieses Gutscheines an TUNGSRAM Zürich 27, Postfach 347, erhalten Sie ausführliche Unterlagen über obige Artikel.

Name _____

Adresse _____

in Firma _____

Stellung in dieser Firma _____

TUNGSRAM ^A/_G

Carouge/Genf

Verkaufsbureau Zürich 27, Postfach 347
Telefon (051) 27 32 55

Rapa-RELAIS

1 000 000 - fach bewährt

Einpoliges Gleichstrom-Kleinrelais

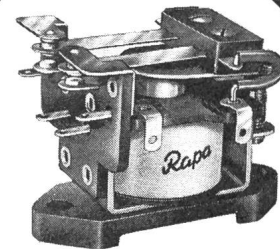
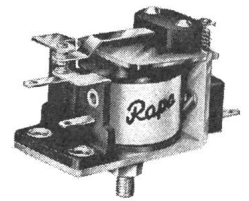

Zweipoliges Relais in Normalausführung

Vierpoliges Relais mit Steckanschluß und Gehäuse

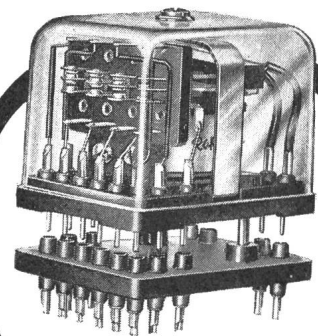

Gleich- und Wechselstromrelais in offenen und gekapselten Ausführungen mit Löt-, Schraub- oder Steckanschluß Lageunabhängig

H.C. SUMMERER AG

Elektrotechnische Erzeugnisse

Sonneggstr. 74 **Zürich 6** Tel. 051 26 97 88

ANTIPERPORAN - BESCHICHTUNGEN FÜR BETON UND METALL

10 Jahre Erfahrung — Schweizer Produkt

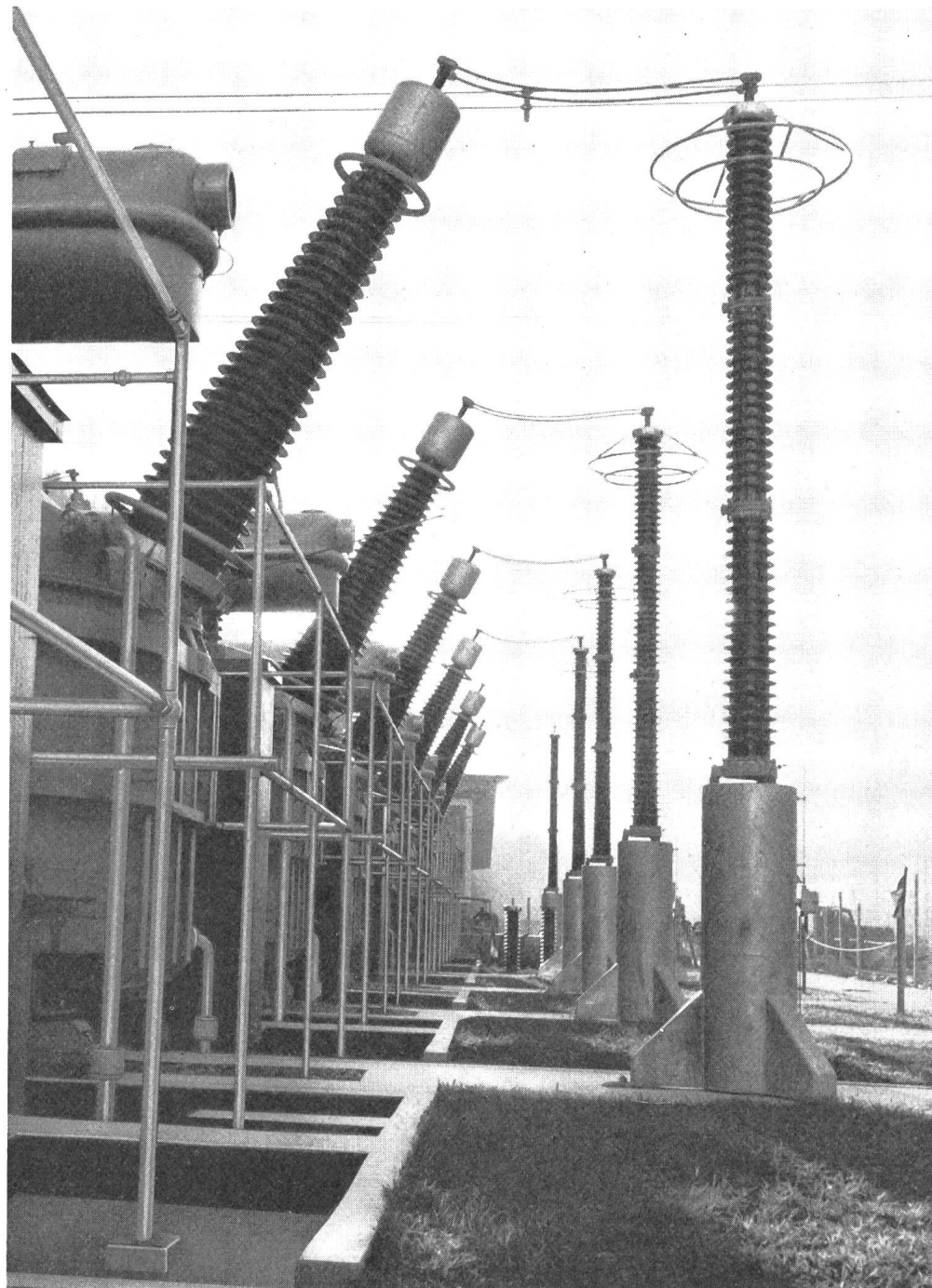

Kraftwerke Vorderrhein AG Zentrale Tavanasa

ANTIPERPORAN AG BERN

Postfach Kornhaus 123 Telefon (031) 41 60 12

Labor + Fabrik von Kunststoffen für Beton- und Metall-Spezialbeschichtungen



Kraftwerke

Ölkammern von
Transformatoren
Batterieräume
Klimaanlagen
Wasserbassins
Apparateräume
Kabelkanäle
Schaltanlagen
Wasserwiderstände

Wasserbau

Reservoirs
Stollen
Wasserschlösser
Staumauern
Turbineneinläufe
Kanäle
Abwasserreinigung
Schwimmbäder

Tankbau

Tanks für Heizöle
Tanks für Treibstoffe

Reaktorbau

Wasser- und Stabtanks
Reaktorgruben

Hochbau

Flachdächer
Boden- und
Wandversiegelungen

Eisenbau

Korrosionsschutz

Holzbau

Flammschutz



Grösse I Pmi = 86 x 86 mm

No. 76303 Pmi
Diese Steckdosen sind
mit Isolierpresstoff-
Abdeckplatten
Farbe 61 (crème-weiss) oder
62 (elfenbeinfarbig) lieferbar

Adolf Feller AG Horgen

Mehrfach-Steckdose mit
Schutzkontakt

2 P + E 10 A 250 V
Ausführung für 3 Stecker

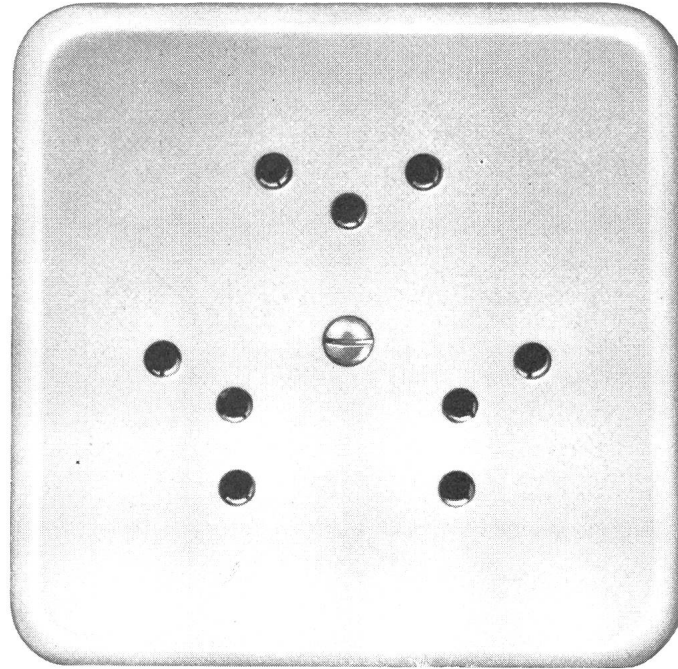

Verschiedene unserer
Modelle wurden mit
der Anerkennungsjurkunde
„Die gute Form“
ausgezeichnet.

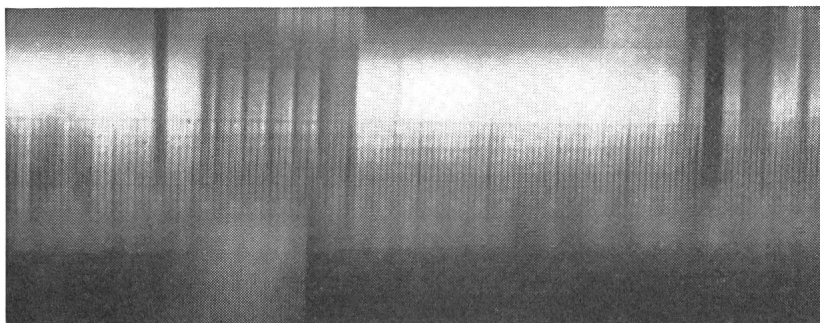

GESUND SEHEN MIT RICHTIGEM LICHT



OSRAM-L-Fluoreszenzlampen

- 3 bis 4 mal wirtschaftlicher als Glühlampen
- um ein mehrfaches längere Lebensdauer
- 7 verschiedene Lichtfarben

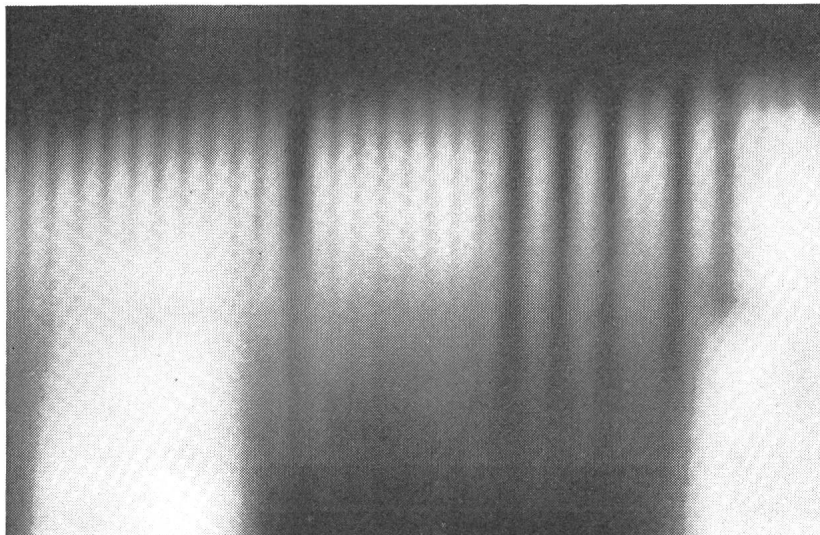

Mit einer umfassenden Werbekampagne wirbt OSRAM bei für Sie interessanten Lichtverbrauchern für OSRAM-L-Fluoreszenzlampen. Dazu unterstützt Sie OSRAM direkt in Ihren Verkaufsbemühungen: Bei der Lösung von Beleuchtungsproblemen grösserer Objekte helfen Ihnen OSRAM-Lichttechniker völlig kostenlos und unverbindlich.

OSRAM unterstützt Sie damit aktiv in Ihren Bemühungen - empfehlen Sie daher jetzt OSRAM-L-Fluoreszenzlampen.

Denken Sie daran: Im OSRAM-Sortiment finden sich Lichtquellen für vielfältigste Verwendung.

OSRAM

OSRAM AG., Zürich 22, Tel. 051/327280

NEU

LOG VOLTMETER – KONVERTER

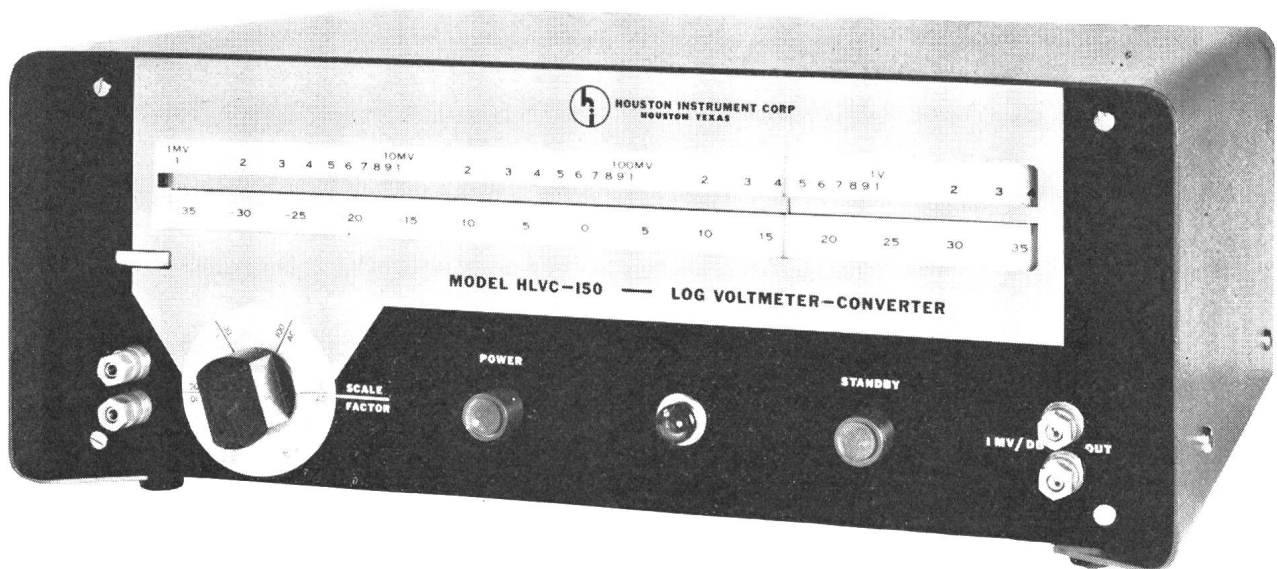

- neuartige Methode der Log.-Umwandlung mit linearen, hochstabilen Bauteilen
- gleichbleibende Genauigkeit von 0,2 dB über die ganze Skalenlänge
- 70 dB Skalenlänge, d. h. mehr als drei Dekaden
- zusätzliche, verschiebbare Skala von ± 75 dB
- Gleichspannungsausgang (erdfrei), zur Steuerung eines Schreibers

Daten

Spannungsbereiche:	1 mV – 3,16 V, 100 mV – 316 V
Frequenzbereich:	Gleichspannung, 10 Hz – 50 kHz
Eingangsimpedanz:	11 M Ω //50 pF
Ausgangsspannung:	1 mV/dB
Ausgangsimpedanz:	1 k Ω
Genauigkeit:	$\pm 0,2$ dB oder 2% des Messwertes
Netz:	220 V, 50 Hz

Verlangen Sie bitte den Prospekt BS 363

Generalvertretung und Kundendienst

KONTRON AG., ZÜRICH 9/48

Albulastrasse 39
Telephon 051/54 01 50

neue Klingel
ist da

der



Universell im Einsatz
Kostensparend
Moderne Form
Kleine Abmessungen
Grosse Leistung
Für Ein- und Aufbau

Klingel-Transformator
Typ 1a 1,5
Leistung 15 VA
Primärspannung 220 V
Sekundärspannung 4-6-10 V
Sekundärstrom bis 1,5 A

KNOBEL  **ENNENDA**

Elektro-Apparatebau
F. Knobel + Co. Ennenda
Verkaufsbüro Zürich 31
Limmatstr. 73, Tel. 051.42.88.55

Alles aus einer Hand alles von der

AEG

AEG-Allgemeine Elektrizitäts-Gesellschaft
Import: H. P. Koch AG, Zürich 8/34
Dufourstrasse 131, Telefon 051 47 15 20



waschen

AEG-Lavamat, echtes Trommelsystem, Mehrlaugenverfahren, vollautomatisch, mit und ohne Boiler, für Bodenbefestigung oder überall frei aufstellbar, Trommel und Böttich aus Chromstahl, mit Laugenpumpe.
Lavamat Deluxe Fr. 2575.-
Lavamat noris Fr. 1980.-
Lavamat nova Fr. 2575.-

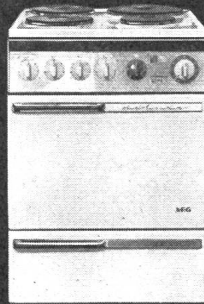

kochen

AEG-Elektroherde kochen und backen allein — Sie brauchen nicht mehr dabei zu sein.
AEG-Elektroherde Record ab Fr. 385.-
AEG-Elektroherde Deluxe ab Fr. 565.-
AEG-Einbauelektroherde Deluxe ab Fr. 450.-
Eine Spezialität: der Elektroherd Typ LGU 4, kocht automatisch, 4 Platten, Backofengrill, Wärmefach und 12-Stunden-Schaltuhr. Preis Fr. 695.-

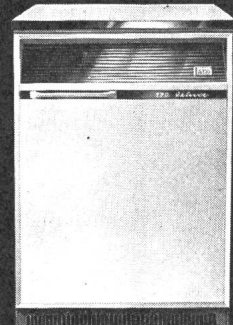

kühlen

AEG-Kühlschränke mit der modernen Kunststoff-Schaum-Isolation aus Polystyrol und der druckfesten Innenwanne.
Modelle ab Fr. 485.-
Einbaukühlschränke für über- und unterisch ab Fr. 575.-
Tiefkühltruhen ab Fr. 825.-
Spezialität: Tischkühltruhe für den Einbau in der Küche, 100 l Inhalt, kleine Abmessungen (60 x 60 cm, Höhe 85 cm) Preis Fr. 825.-

KHK

AEG Beratung und Service durch mehr als 150 bekannte Fachgeschäfte **AEG**

Sicherheit durch Qualität

Seit siebzig Jahren werden SUHNER-Kabel als schweizerische Qualitätsprodukte auf dem einheimischen und ausländischen Markt geschätzt.

Wir fabrizieren vom 0,05mm dünnen Kupferdraht bis zum dicksten Starkstromleiter Drähte und Kabel für sämtliche Verwendungszwecke.



Kabel-, Kautschuk-, Kunststoff-Werke

SUHNER+CO
HERISAU AG



G 690

GHIELMETTI

Schaltuhren
Fernschalter
Schaltschütze
Motorangetriebene Kontaktwerke
und Zeitrelais
Temperaturregler

Fernsteuerungen
Netzkommando-Empfänger
Elektronische Zeitrelais und Relais

Spezial-Handschafter für
elektrische Antriebe und alle
Schaltkombinationen

Steuer-Druckknöpfe
Fußschalter
Endschalter



GHIELMETTI AG

Fabrik elektrischer Schaltapparate

SOLOTHURN (SCHWEIZ)

Telephon (065) 2 43 41

Scheinwerfer INFRANOR für Kunstwerke
und Reklame-Beleuchtung.
Zur Ausleuchtung von Grossbaustellen
Sportplatzbeleuchtung...

Rechteckiges Lichtbündel = volle
Ausnützung der Leistung und hoher
Wirkungsgrad, strikte Abgrenzung der
Lichtbündel = blendungsfrei für die
Umgebung.

Strassenleuchten: INFRANOR
öffentliche Beleuchtung
Hohe Leistung - Moderne Eleganz

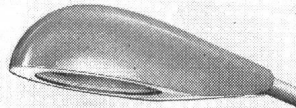

1

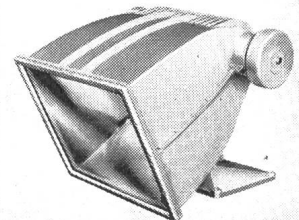

2

INFRANOR

département *Eclairage*

Genève
23, route des Acacias
Tél. (022) 42 10 10

- 1) Strassenleuchte «DAUPHIN»
für Hg Hochdrucklampen 1x125W —
2x125W — 1x250W.
2x250W — 1x400W — 1x700W
- 2) Scheinwerfer Type R 2000 für
Quecksilberdampfampe 1-2 kW.
- 3) Scheinwerfer Typ P 1000 für
Glühfaden-Projektionslampen
bis zu 3 kW.

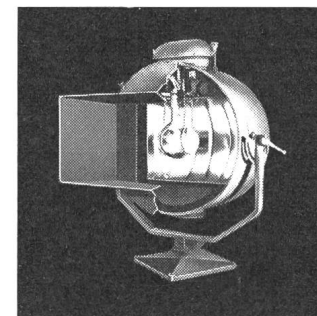

3

PEYER



KUNSTSTOFF

(Glasfaserverstärkter Polyester)

+ Patent angemeldet

ABELVERTEILKABINEN

modern
formschön
leicht
zukunftsweisend

FÜR ORTSNETZE, SPORTPLATZ- UND SEEANLAGE-BELEUCHTUNGEN

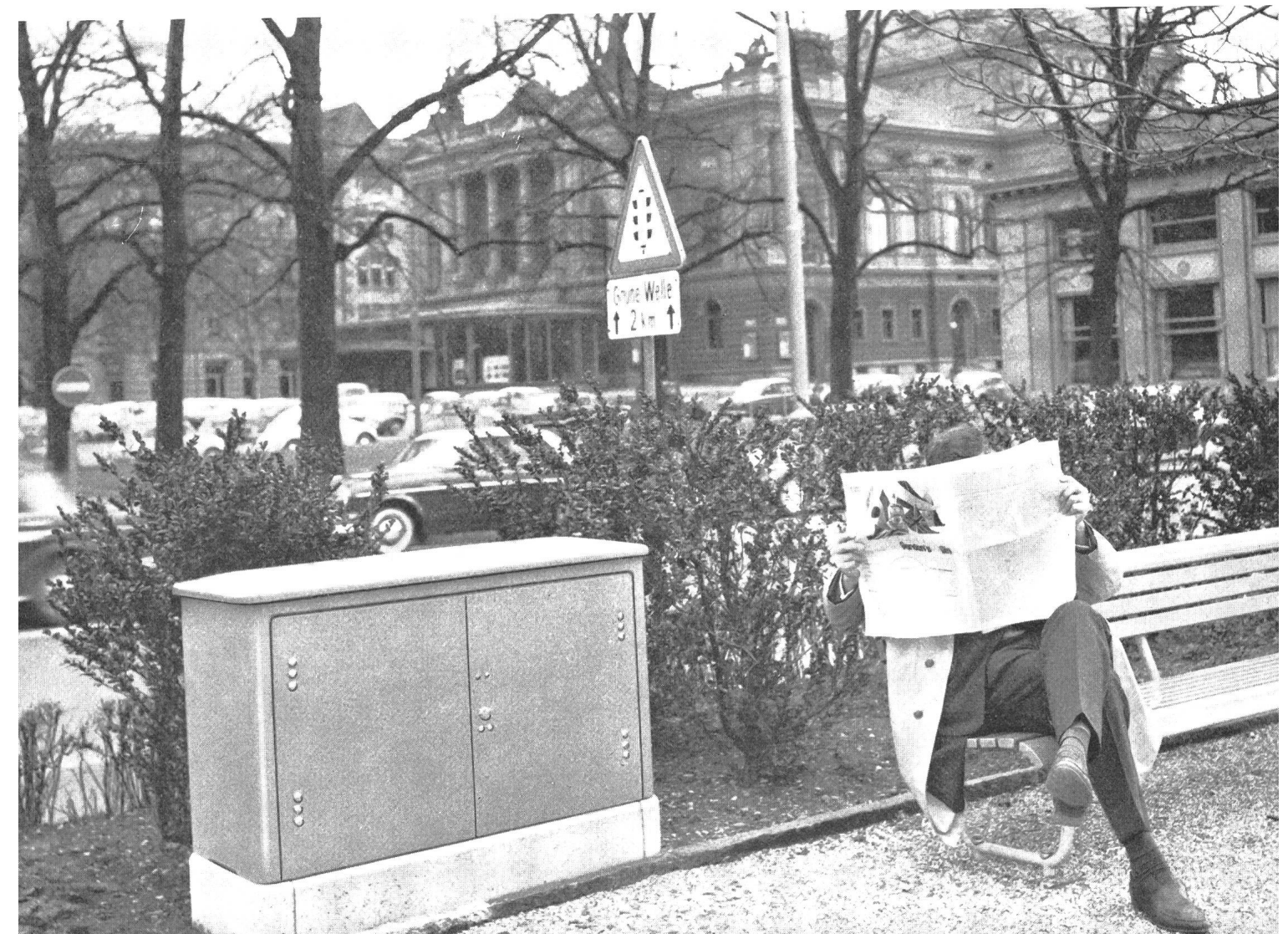



VIR-Reflektorlampen

25 bis 300 Watt, längste Brenndauer,
höchste Lichtausbeute

JUL. FISCHER & CO. AG. ZÜRICH



Ausstellungsstrasse 41 Telefon (051) 4231 13

OERLIKON-PAM

die neue stationäre Röhrenplatten-Batterie
im Kraftwerk

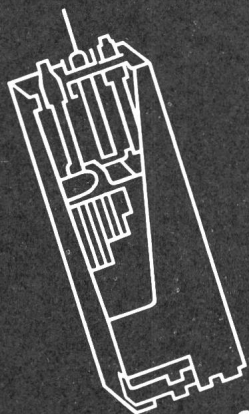

Accumulatoren-Fabrik Oerlikon Zürich 50

Wir senden Ihnen gerne Prospekte und technische Unterlagen



NEOPRENE NACH 20 JAHREN NOCH IM DIENST

Abermillionen Meter Neoprene-ummantelte Kabel dienen der Stromversorgung aller Rollbahnbeleuchtungen und sonstigen elektrischen Anlagen des internationalen Flughafens von New York.

Einwandfreies Funktionieren der Beleuchtung und der sonstigen elektrischen Anlagen ist für diesen riesigen Flughafen mit jährlich Zehntausenden von Nachtstarts und -landungen von entscheidender Bedeutung. Um eine möglichst dauerhafte, störungsfreie Stromversorgung der elektrischen Anlagen sicherzustellen, entschieden sich die Ingenieure schon 1942, als mit dem Bau dieses rund 2000 ha umfassenden Flughafens begonnen wurde, für Neoprene-ummantelte Kabel. Seit damals sind weitere Millionen Meter Kabel verlegt worden.

Neoprene wurde und wird gewählt, weil es die besten Eigenschaften in sich vereinigt, die man von einem Um-

mantelungsmaterial verlangen kann. Du Pont Neoprene ist flammwidrig und beständig gegen Öl, Hitze, Druck, Abrieb und die bei der Erdverlegung von Kabeln übliche rauhe Behandlung. Es ist auch vollständig wetterfest und kann so gemischt werden, dass es bis -55°C flexibel bleibt. Kein anderes Ummantelungsmaterial ist so gründlich in der Praxis erprobt und gut befunden worden.

Weitere Auskünfte über Neoprene-ummantelte Kabel erhalten Sie von

Dolder & Co., Immengasse 9, Basel 4
 Deutschland: Nordmann, Rassmann & Co.,
 Hamburg 11, Kajen 2
 Oesterreich: Interowa Fürer-Haimendorf K. G., Wien 1,
 Johannesgasse 26

Dolder & Co., Immengasse 9, Basel 4

Bitte senden Sie mir weitere Auskünfte über Neoprene Draht- und Kabelmäntel und einen Nachweis lokaler Lieferanten.

Name: _____

Adresse: _____

Stellung: _____

Firma: _____

Bulletin SEV -3/63 -No. 1012

ERPROBT UND **BEWÄHRT** SEIT 1932



Bessere Dinge für ein besseres Leben – *dank der Chemie*

PERLES

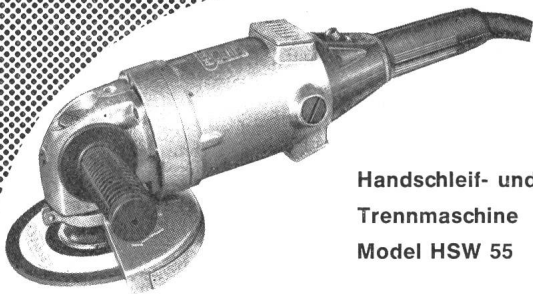

**Handschleif- und
Trennmaschine
Model HSW 55**

Mehr und mehr geht auch das Elektrogewerbe dazu über das zeitraubende Schlitzen von Mauerwerk maschinell zu erledigen. Was sich im Baugewerbe seit Jahren zu diesem Zweck bewährt hat, ist deshalb auch für Ihre Ausrüstung zu empfehlen: Die HSW 55 mit 6200 U/min. Zugleich dient Ihnen diese Maschine aber auch hervorragend zum Schneiden von Kabeln, Profilen und Röhren, sowie zum Schneiden von Eternittafeln. Verlangen Sie eine unverbindliche Vorführung!

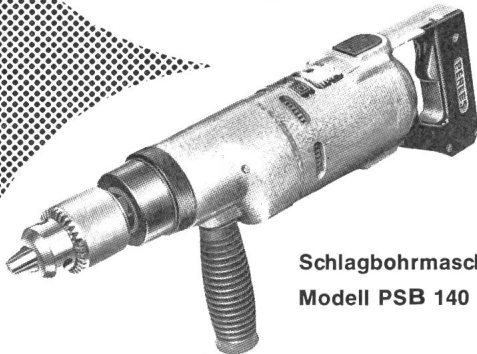

**Schlagbohrmaschine
Modell PSB 140**

Täglich, stündlich müssen Ihre Leute Durchbrüche und Dübellöcher spitzen und verlieren dabei kostbare Zeit! Machen Sie es wie Tausende Ihrer Berufskollegen: stellen Sie Ihren Leuten die kräftige PSB 140 zur Verfügung! Sie bohrt in jedes Gestein, jedes Mauerwerk, Löcher bis zu \varnothing 70 mm. Dazu ist sie doppelisoliert und läßt sich als Normalbohrmaschine für eine Leistung von \varnothing 13 mm in Stahl verwenden.

**Zweigang-
Handbohrmaschine
Modell HB 236**

Eine handliche, verblüffend kräftige 2-tourige Bohrmaschine mit Pistolengriff; die ideale Maschine für Werkstatt und Bau. Hat in jeder Werkzeugtasche Platz und ist dank reichem Zubehör eine richtige Kleinwerkstatt (Tischbohrständer, Schleifvorrichtung, Winkelgetriebe, Drahtbürste, Poliergerät, Kleinkreissäge für 30 mm Schnittleistung!) Bohrt z. B. in Hartholz bis zu \varnothing 30 mm! Rufen Sie uns an, damit wir Ihnen die Dokumentation zusenden können. Sie werden überzeugt sein!

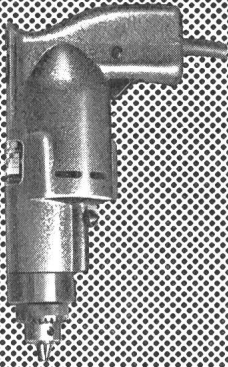

**PERLES ELEKTROWERKZEUGE & MOTOREN AG
PIETERLEN/SCHWEIZ**

Tel. (032) 7 76 51

TEXAS INSTRUMENTS

Trocken- Tantal-Kondensatoren

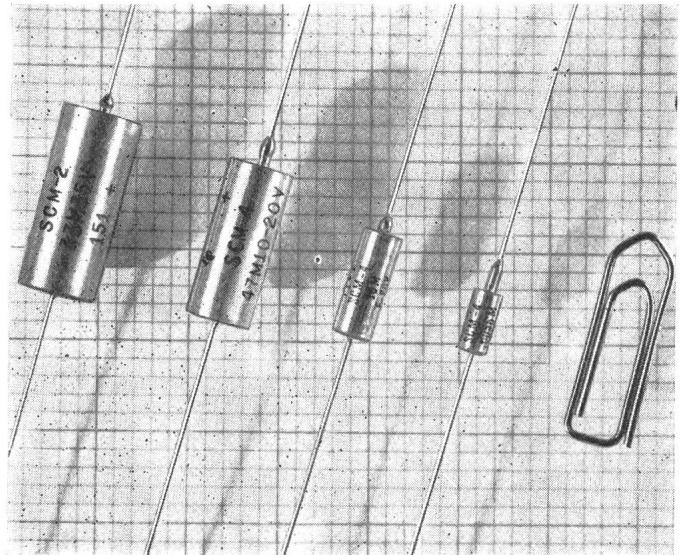

- Hermetische Glasdurchführung**
- Höchste Schaltfestigkeit**
- Bis 1V Gegenspannung dauernd**
- Temperaturbereich $-80^{\circ}\text{C} \dots +125^{\circ}\text{C}$**

Ab Lager Zürich lieferbar:

Spannungen: 6 10 15 20 35 50V

Kapazitäten: 0,0047... 330 μF

Toleranzen: $\pm 20\%$ $\pm 10\%$ $\pm 5\%$

- Mehrjährige Gross-Serienfertigung**
- Verlangen Sie Datenblatt und Preise**

TI-Zuverlässigkeit

FABRIMEX

Fabrimex AG · Kreuzstr. 36 · Zürich 8 · Tel. 051/34 10 31

metallux METALLFILM - PRÄZISIONS - WIDERSTÄNDE

Schweizerfabrikat für
höchste Ansprüche

Tropensicher

Stabil

Zuverlässig

Kurzfristig lieferbar



W. MOOR AG

ELEKTRO-INDUSTRIEBEDARF
Zürich 1 Usterstrasse 14 Telefon (051) 25 88 80

Gebrüder Rüttimann Zug

AKTIENGESELLSCHAFT FÜR ELEKTRISCHE UNTERNEHMUNGEN

- Hochspannungsleitungen
bis 380 000 Volt
- Transformatorstationen
- Ortsnetze - Kabelanlagen
- Telefonlinien
- Bahnleitungen
- Schwebebahnen

 **Woertz**

Gusskasten

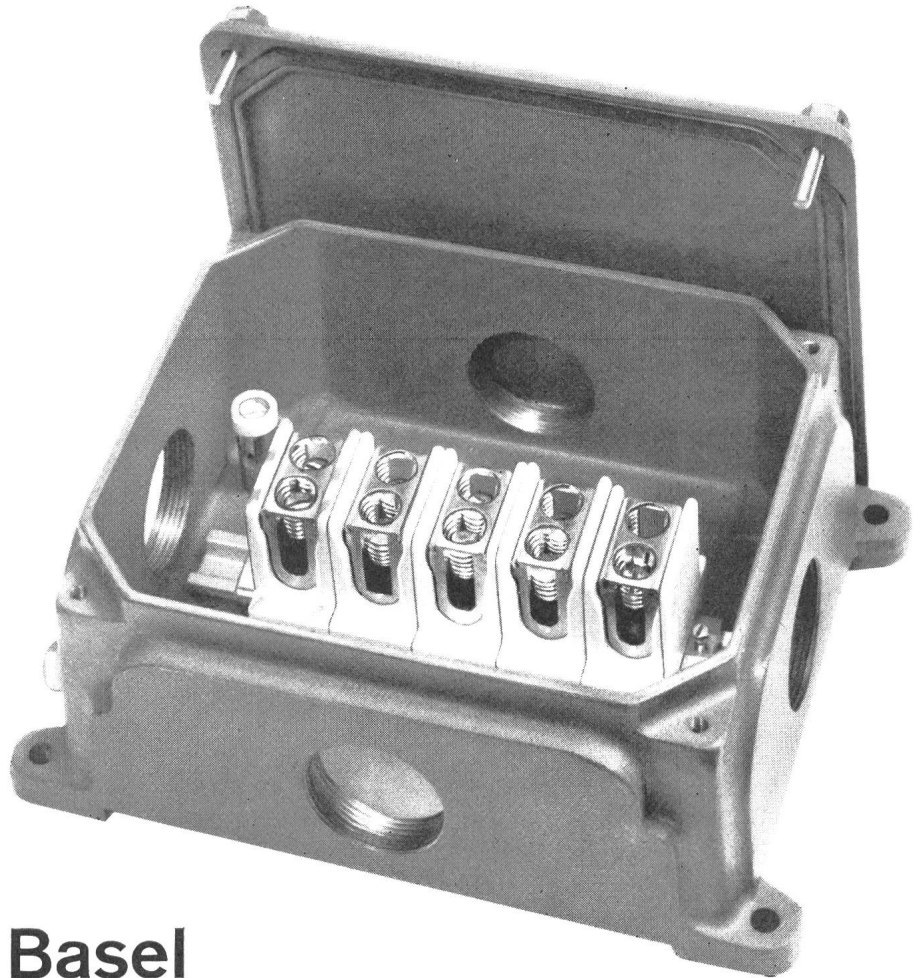

Oskar Woertz Basel

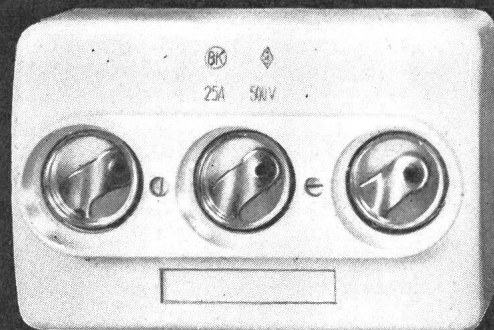

Masse der BK
Aufbau-Sicherungselemente:

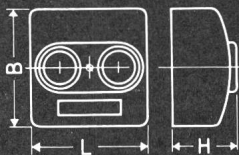

	L.	B.	H.
1×15 + 0	38	72	40
1×25 + 0	47	93	55
2×25 + 0	95	93	55
3×25 + 0	141	93	55

Gew. I II III

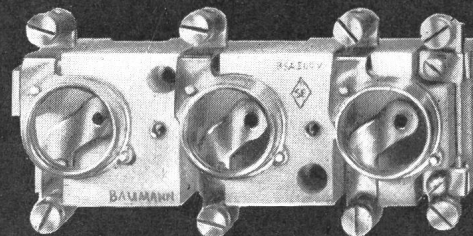

Machen Sie einen Vergleich über
Qualität und Preis!

H. BAUMANN Fabrik elektr. Apparate Kappelen / Aarberg BE

Telephon 032 8 28 33

PLP-REPARATURSPIRALEN für Freileitungen aus Kupfer, Aldrey u. Stahl-Aluminium

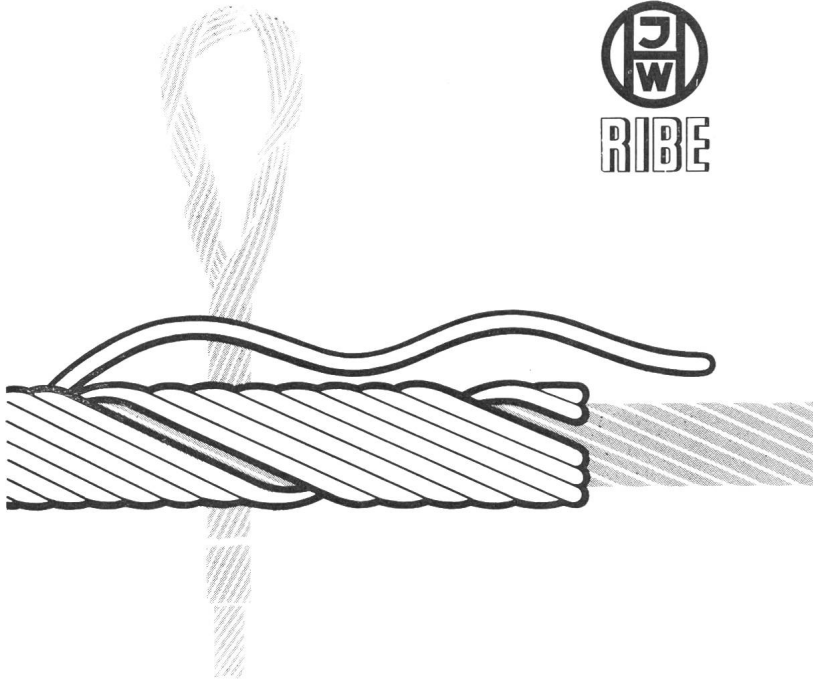

W. MOOR AG

ELEKTRO-INDUSTRIEBEDARF
Zürich 1 Usterstrasse 14 Telephone (051) 258880



Tours
automatiques
à décolleter

BECHLER
MOUTIER (SUISSE)

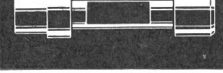
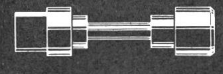
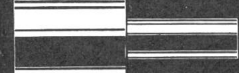
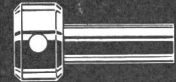
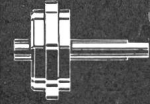
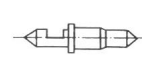
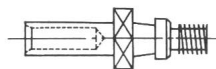
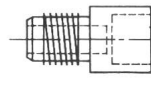
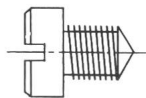
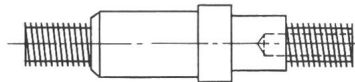
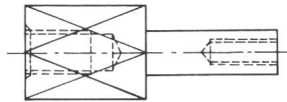
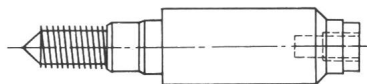
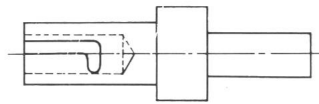
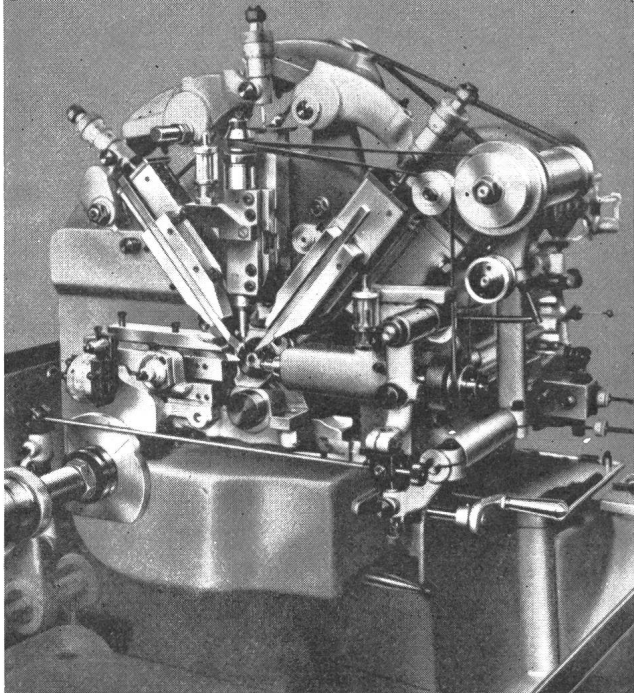

L'équipement de la machine peut être exactement adapté aux genres de pièces à produire

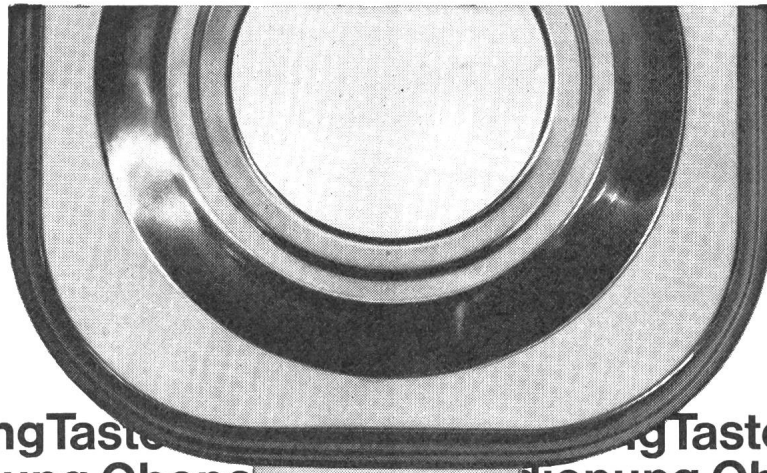

Obeneinfüllung Tastenbedienun
 Tastenbedienun Obeneinfüllung
 Obeneinfüllung Tastenbedie
 üllung Tastenbedienun

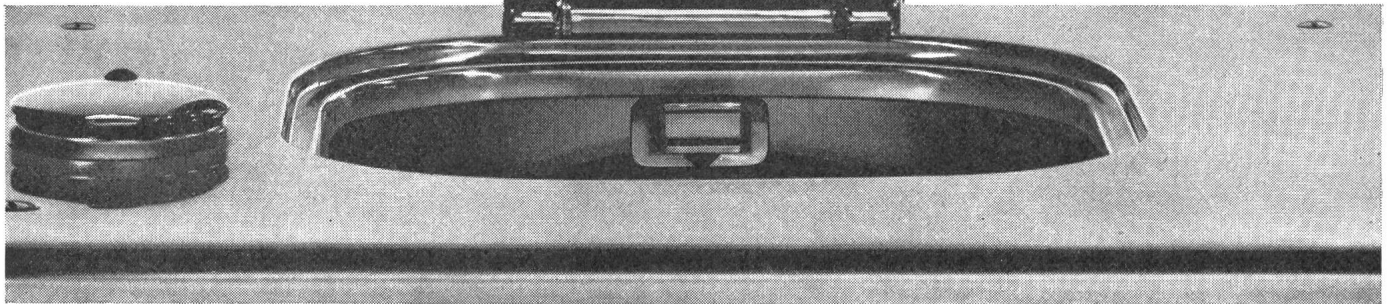

Der Qualitäts-Waschautomat der Verzinkerei Zug AG Tel. (042) 4 03 41

Unimatic

AEG

Steuerbare Siliziumzellen

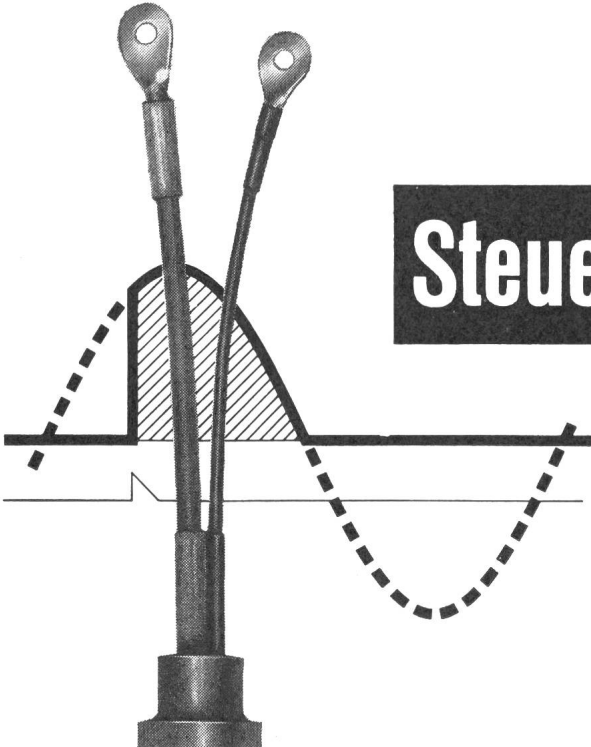

schalten

steuern

regeln

bis 100 A pro Zelle

Generalvertretung der
 ALLGEMEINEN ELEKTRICITÄTS-GESELLSCHAFT



Zürich 2, Seestr. 31, Tel. 051 25 59 10

NILFISK

INDUSTRIE-STAUBSAUGER

garantieren
eine staubfreie, neuzeitliche
Betriebsreinigung.



- 4 Modelle mit 1-3 Motoren
- weltberühmt durch enorme Saugleistung — dank dem Zyklonsystem
- über 110 Spezial-Zubehörteile, abgestimmt auf alle Industriebelange
- eine sprichwörtlich hohe Lebensdauer
- hochwertige Ausführung und äusserst geräuscharm
- interessante Preisgestaltung.

NILFISK Gross-Staubsauger leisten in Industrie und Gewerbe in 73 Ländern Hervorragendes. Aber auch in Verwaltungen, Kirchen, Hotels und Spitälern, bei Bahn-, Schiffs- und Fluggesellschaften sind sie tausendfach erprobt.

Auskunft und Prospektmaterial durch die
NILFISK AG.,
Limmatquai 94 Zürich 1 Tel. (051) 34 53 50

40

Motorschutzschalter

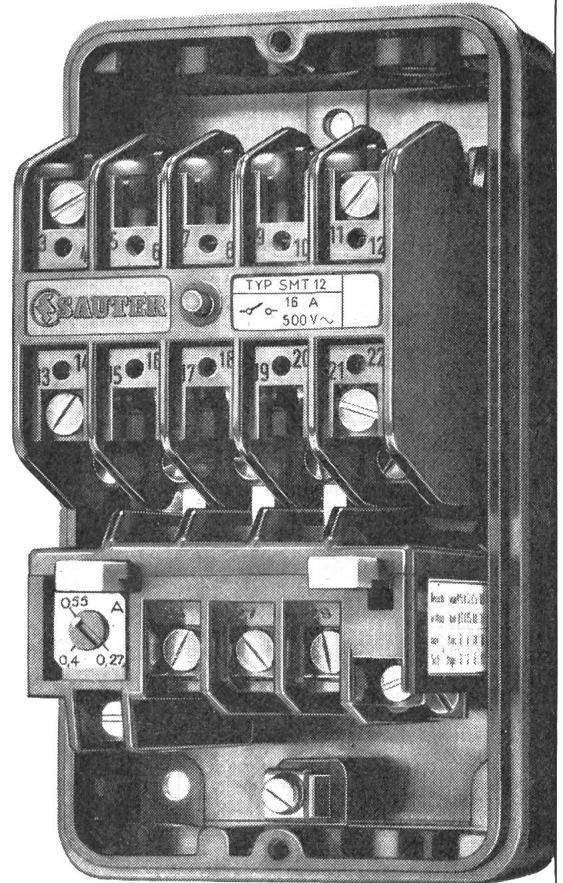

Typ SMT

Der Motorschutzschalter mit thermischem Ueberstromauslöser dient zum Schalten von Motoren bis 16A~

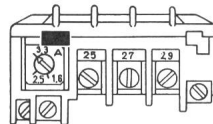

Normalausführung des thermischen Auslösers mit Rückstelltaste

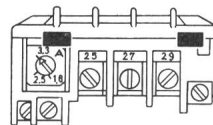

Variante D mit Rückstell- und Dauerimpulstaste

- Geringe Aussenmasse 93 x 165 x 119 mm
- In Isolierpresstoff- oder Blechgehäuse lieferbar
- Massive, leicht zugängliche Klemmanschlüsse
- Spule leicht auswechselbar
- Prellfreie Kontakte
- Hohe mechanische und elektrische Lebensdauer
- Lageunabhängige Funktion
- SEV geprüft

Katalog E5, Blatt 25



Fr. Sauter AG., Basel 16

Fabrik elektrischer Apparate
Telephon 061/32 44 55, Telex 62 260

I 132

Techn. Büros in Zürich, Bern, St. Gallen, Genf, Lausanne und Lugano

Zentrale Sils



4 Oerlikon-Generatoren
je 72 000 kVA, 10,5 kV,
600 U./min, 50 Hz



Maschinenfabrik
Oerlikon Zürich 11/50