

**Zeitschrift:** Bulletin des Schweizerischen Elektrotechnischen Vereins  
**Herausgeber:** Schweizerischer Elektrotechnischer Verein ; Verband Schweizerischer Elektrizitätswerke  
**Band:** 54 (1963)  
**Heft:** 8

## **Werbung**

### **Nutzungsbedingungen**

Die ETH-Bibliothek ist die Anbieterin der digitalisierten Zeitschriften. Sie besitzt keine Urheberrechte an den Zeitschriften und ist nicht verantwortlich für deren Inhalte. Die Rechte liegen in der Regel bei den Herausgebern beziehungsweise den externen Rechteinhabern. [Siehe Rechtliche Hinweise.](#)

### **Conditions d'utilisation**

L'ETH Library est le fournisseur des revues numérisées. Elle ne détient aucun droit d'auteur sur les revues et n'est pas responsable de leur contenu. En règle générale, les droits sont détenus par les éditeurs ou les détenteurs de droits externes. [Voir Informations légales.](#)

### **Terms of use**

The ETH Library is the provider of the digitised journals. It does not own any copyrights to the journals and is not responsible for their content. The rights usually lie with the publishers or the external rights holders. [See Legal notice.](#)

**Download PDF:** 03.04.2025

**ETH-Bibliothek Zürich, E-Periodica, <https://www.e-periodica.ch>**



# Woertz Kanalsysteme

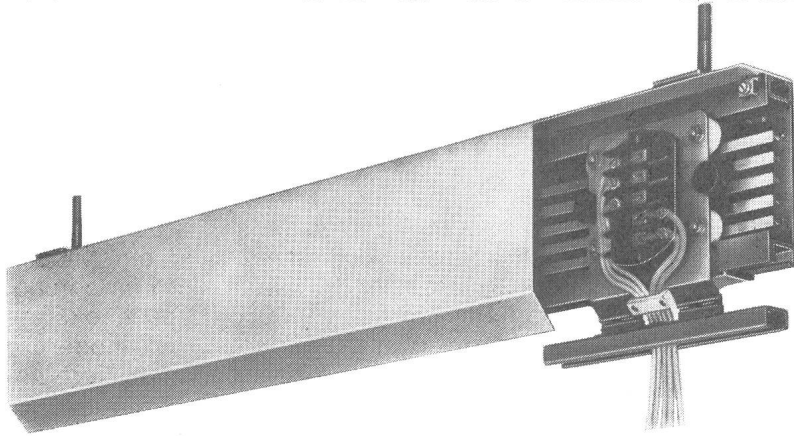

## Strombahn 80A

für Elektro-Werkzeuge, Fließbänder, Laufkatzen und Krananlagen mit fahrbarem Stromabnehmer zum Aufhängen von Sicherungs- und Abzweigkasten.

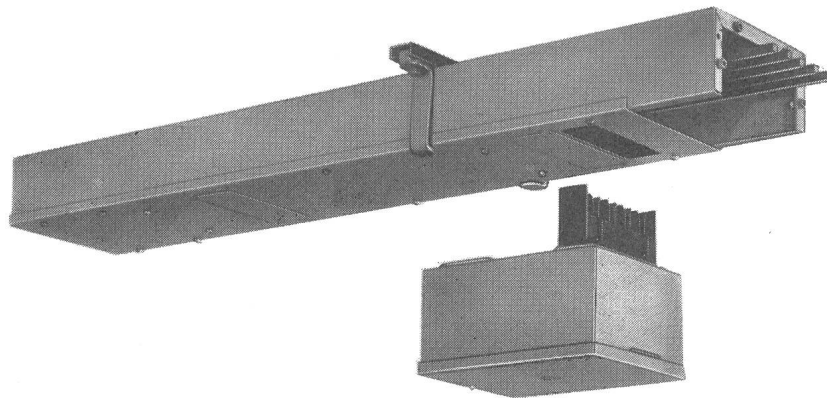

## Stromkanäle bis 400A

mit aufsetzbarem Sicherungskasten für Fabriken und Werkstätten.

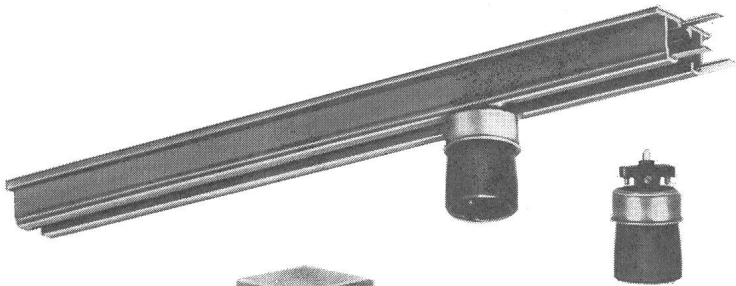

## Steckerschiene 20A

aus Isolierstoff mit einsetzbaren Anzapfstücken zum Einstecken kleiner Elektrowerkzeuge, Montage-Vorrichtungen, Bureau-Maschinen und Haushaltgeräten.

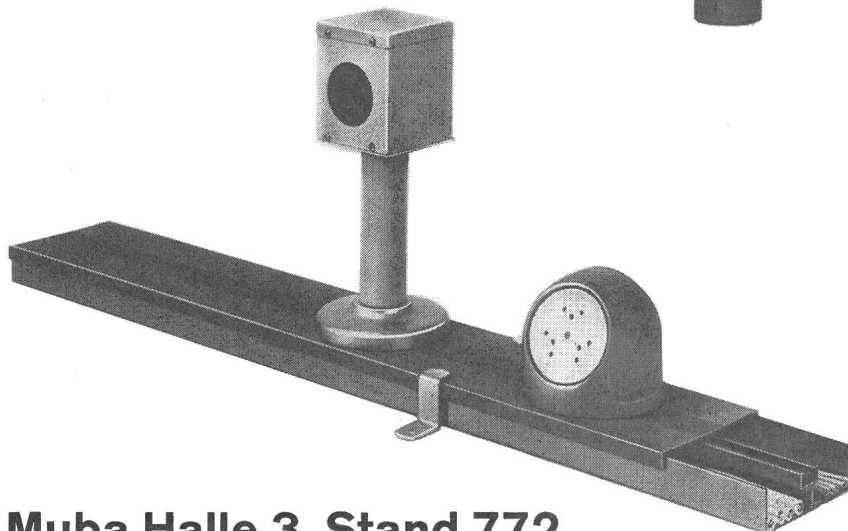

## Bodenkanäle

mit PVC-Abdeckung und Ankerschiene für Bureaux und Geschäftshäuser sowie Betriebe der Feinmechanik und der Uhren-Industrie.

Muba Halle 3 Stand 772

# Oskar Woertz Basel

# VENNERETTE

Kleinzeitschalter mit grosser Leistung

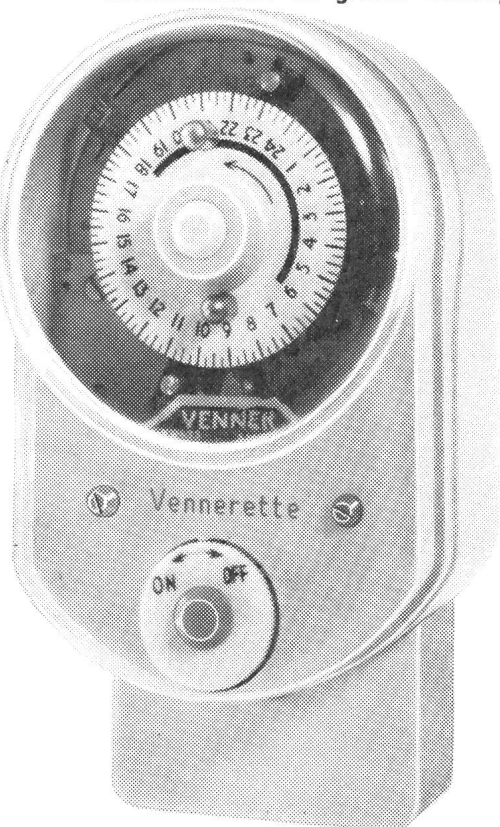

Der zuverlässige Zeitschalter für die automatische Steuerung von

- Zentral- und Ölheizungen
- Elektrischen Heizungen
- Strassen- und Schaufensterbeleuchtungen
- Apparaten aller Art in Laboratorien
- Kühlanlagen, Ventilation, Boiler
- Heizung, Ventilation und Beregnungsanlagen in Gartenbau und Landwirtschaft

Bequeme Einstellung von 2 Ein- und Ausschaltzeiten während 24 Stunden.

Betriebsspannung 220 Volt 50 Hz  
Stromaufnahme 2 Watt  
Grosse Schaltleistung von 20 Amp.  
Abmessungen 135 x 73 x 76 mm  
Modernes, elfenbeinfarbiges Gehäuse

Erhältlich in drei Ausführungen:  
VENNERETTE Standard, SEV-geprüft  
VENNERETTE Selective mit Tageswählscheibe  
VENNERETTE SOLAR mit je einer Ein- und Ausschaltzeit und automatischer Schaltzeitkorrektur nach dem Sonnenstand — speziell für Schaufensterbeleuchtungen geeignet.

Ein Produkt der seit mehr als 60 Jahren spezialisierten

# VENNER

VENNER Ltd. NEW MALDEN / SURREY (GB)  
Fabrikniederlassung in der Schweiz:  
VENNER AG BERN  
Burgernzielweg 16, Tel. (031) 44 66 23  
Service-Abteilung in Bern und Zürich  
Generalvertretung: REMY ARMBRUSTER AG  
Holbeinstrasse 27, Basel, Tel. (061) 24 79 27

# Maxim-Herde Kernstück moderner Küchen

Freistehend oder eingebaut in eine Maxim-Normkombination, immer wird ein Maxim-Elektroherd zum Kernstück der Einrichtung. Die neue Form mit Infrarot-Grossbackofen, herdbreiter Backofentüre und moderner Schalterfront zeichnet alle neuen Herdmodelle Super aus.

## Modell Standard-Super:

Automatischer Backofenregler und Ultrapidplatte. Auf Wunsch mit Vorwählschalter.

## Modell Patrizia-Super:

Zwei Regler für Ober- und Unterhitze, grosse Rollschublade und Signallampe. Auf Wunsch mit Infrarot-Grillausrüstung.

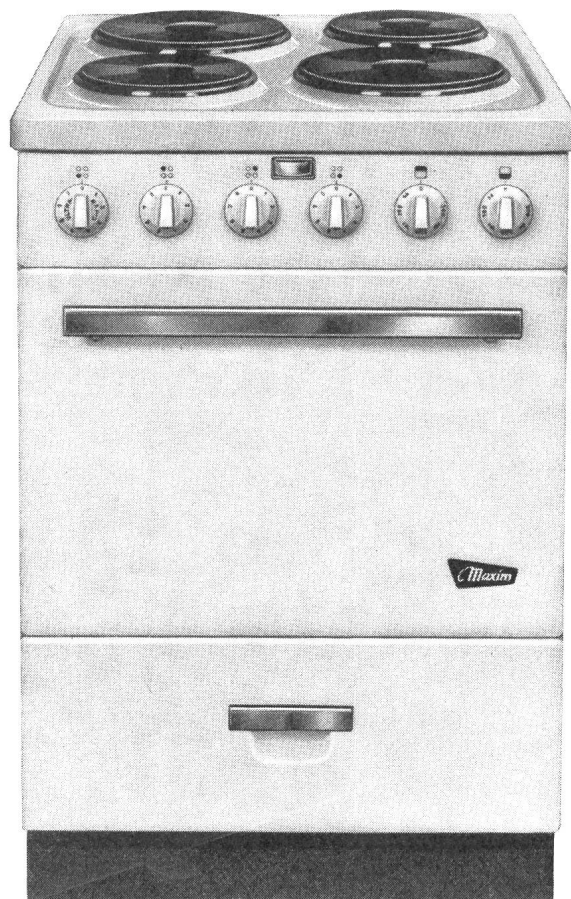

# Maxim

MUBA: Halle 13,  
Stand 4734

Maxim AG Aarau  
Fabrik für thermo-elektrische Apparate

# Tubtara<sup>®</sup> Blind- Nietmutter

die von einer Seite her in dünnes  
Material setzbare Mutter

kombinierte Blindmutter-Blindniete

Beim Einsetzen kein schlagen  
und stauchen notwendig

mit rationellen Werkzeugen  
müheless verarbeitbar

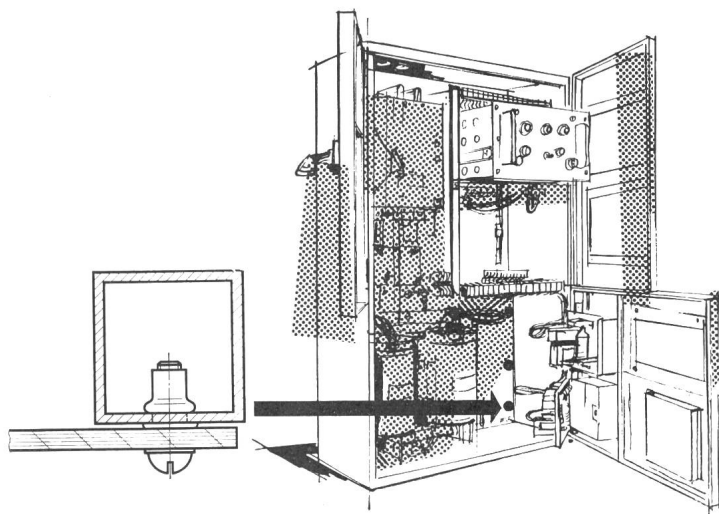

Dr. Ing. Koenig AG Dietikon Telefon 051/88 26 61 Abteilung Befestiger

# KOENIG

## SILESCA Kunstharz-Messwandler<sup>®</sup>

seit 1946



Im Bild:  
Stab-Stromwandler, sehr robuste Bauart,  
praktisch unbegrenzte dynamische Festigkeit.

<sup>®</sup> eingetragene  
Marke  
Zahlreiche Patente

# MOSER-GLASER & CO. AG. MUTTENZ BEI BASEL

SPEZIALFABRIK FÜR TRANSFORMATOREN, MESSWANDLER UND ANGEWANDTE APPARATE

Freileitungsabzweigschalter 24 kV, 400 A

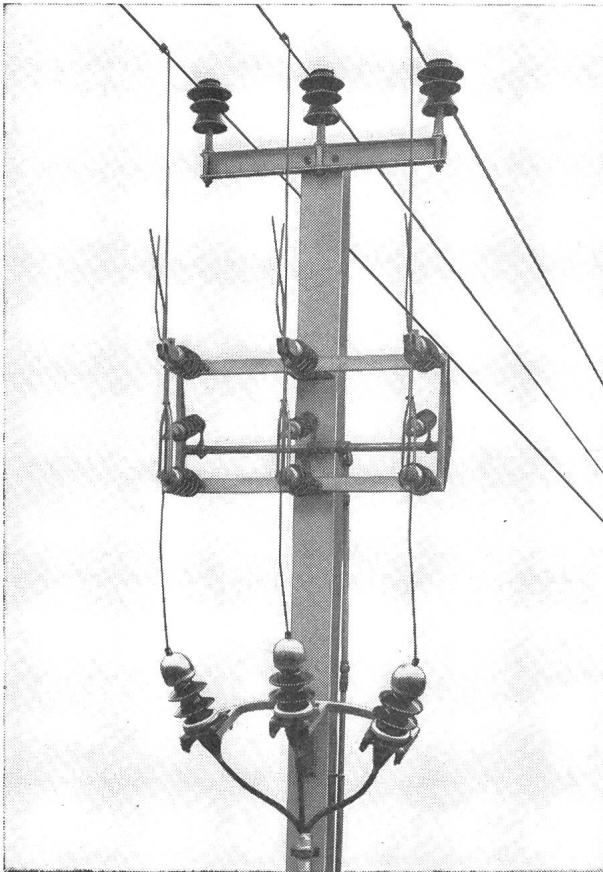

Sectionneur de dérivation 24 kV, 400 A

*Alpha A.G. Nidau*

(Biel) Telephon 032/24692

Kennen Sie den neuen

**Freileitungsabzweigschalter**

(siehe Abbildung) und den

**Kabelanschlusstrenner?**

(am Ende einer Freileitung)

Wir liefern dieselben und beraten Sie gerne.

Connaissez-vous le nouveau

**sectionneur de dérivation**

(voir figure) et le

**sectionneur de câble?**

(passage fin de ligne aérienne-câble)

Nous livrons ces appareils et vous conseillons volontiers.

*Alpha S.A. Nidau*

(Bienne) Téléphone 032/24692

# Westinghouse



Waschautomaten

Wäschetrockner

Geschirrwashmaschinen

Kühl- und Tiefkühl-Schränke

Bekannt für Qualität und Leistung in der ganzen Welt  
günstige Konditionen –  
einwandfreier Service

**STULZ** automatic

## die denkende Küchenmaschine

Allein-Importeur der STULZ-Küchenmaschinen, Generalvertretung der WESTINGHOUSE ELECTRIC INTERNATIONAL SA für die deutschsprachige Schweiz und den Tessin:

### STULZ AG ZÜRICH

Elektr. Haushalt-Maschinen und -Apparate  
Badenerstr. 565, «Flüelahof», Zürich 9/48, Tel. 051-541822

Für Fabriken mit Schräg- und Flachdächern die einfachste und günstigste Ventilationsart :

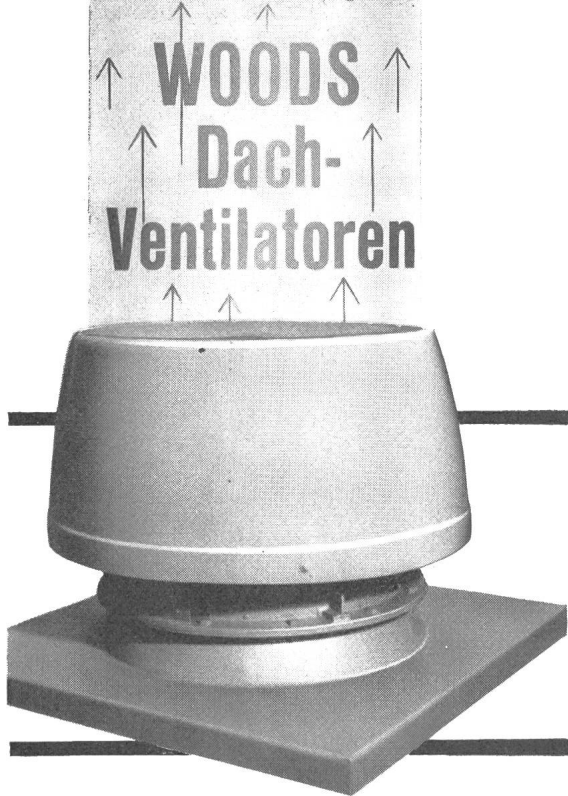

**WOODS-JET Strahl-Dachentlüfter** saugt schädliche Gase, Rauch, Dampf, staubige Luft oder überschüssige Wärme zwangsläufig, blitzschnell ab und schleudert die Abgase in einem vertikalen Strahl von hoher Geschwindigkeit in beträchtliche Höhe, so dass ein Zurückfallen kaum mehr möglich ist.

WOODS-JET lässt sich auf Schräg- und Flachdächern einfach montieren. Absolute Betriebssicherheit!

- ★ Allwettergeschützter WOODS-Spezialventilator
- ★ geschweisster, feuerverzinkter Sockel
- ★ automatischer Verschluss, Lagerschmierung
- ★ Wetterschutz aus gepresster Glasfaser

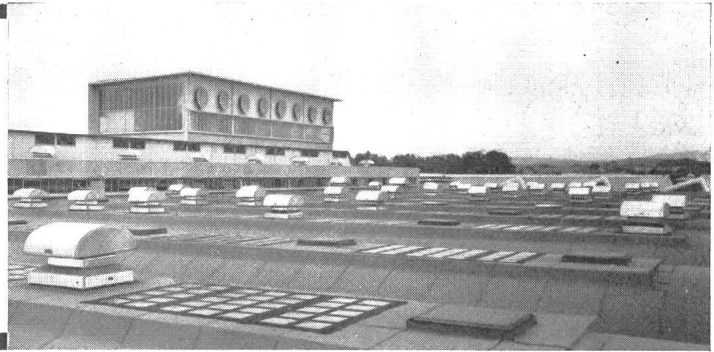

Aus dem grossen Fabrikationsprogramm in WOODS-Dachventilatoren lässt sich für jeden Fall der richtige Typ auswählen.



Ausführliche Prospekte und Beratung durch:  
**A. WIDMER AG., Sihlfeldstr. 10, Zürich 3**  
 Tel. 051/33 99 32-34 67

## Fachleute wählen für elektronische Geräte IRC-Bauelemente weil technisch erprobt, zuverlässig und preiswert



- Kohle- u. Metall-Schichtwiderstände
- Hochfrequenz- u. Hochspannungs-Widerstände
- Präzisions- und Hochlast-Drahtwiderstände
- Harzverpackte Grundschaltungen für digitale Stromkreise
- Widerstandelemente in Scheiben und Streifen
- Gekapselte Metallfilmwiderstände für ungewöhnlich grosse Qualitätsansprüche
- Drahtwiderstände in Keramikwanne für hohe Umgebungstemperaturen
- Sicherungswiderstände
- Mehrfachleiter-Flachkabel
- Biegsame, mehrschichtige, in beliebigen Formen erhältliche geätzte Schaltungen
- Halbleiter-Produkte
- Druck- u. Verschiebungsgeber

Telion AG., Zürich 47, Tel. 051/54 99 11

**TELION**  **elektronik**

# Stanferites

als erster Typ der Ferrit-Topfkern-Reihe  
gemäss CEI ist der Kern 18 x 11 mm  
jetzt in Produktion

Muster in drei standardisierten Permeabilitäten  
kurzfristig lieferbar

Induktivitätsabgleich mittels Regelstiftes

Spulenkörper und Halterungen lieferbar

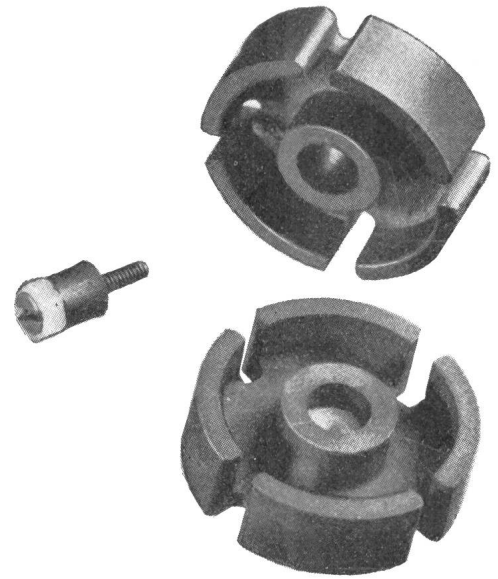

Dr. Ing. Koenig AG Dietikon Telefon 051/88 26 61 Abt. Magn. Werkstoffe

# KOENIG

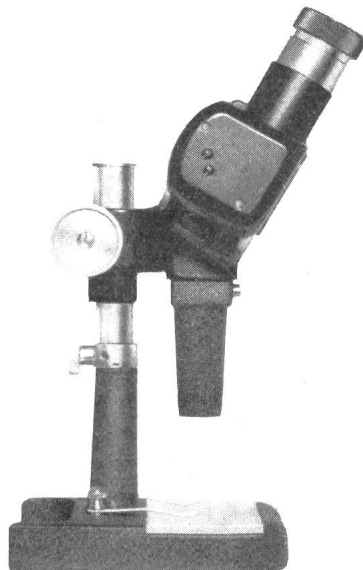
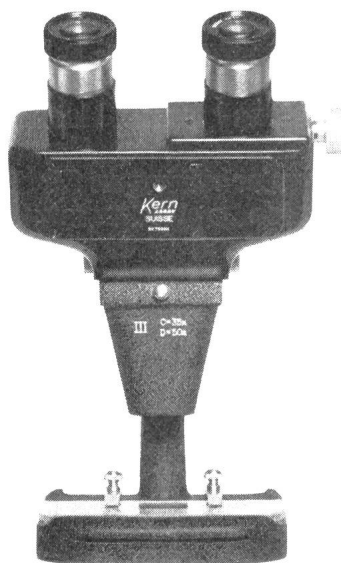

## Kern-Stereo-Mikroskop, das vielseitige Prüf- und Meßinstrument für alle Industriezweige

Aufrechtes, seitenrichtiges,  
stereoskopisches Bild. Großer Abstand  
zwischen Objektiv und Objekt.  
Auswechselbare Objektive mit 7-100 facher  
Vergrößerung. Strichplatten für die  
Verwendung als Meßmikroskop.  
Verschiedene Stativ-Ausführungen.  
Niedriger Anschaffungspreis für die  
Grundausrüstung, die sich entsprechend  
den Bedürfnissen beliebig erweitern läßt.



Kern & Co. AG Aarau

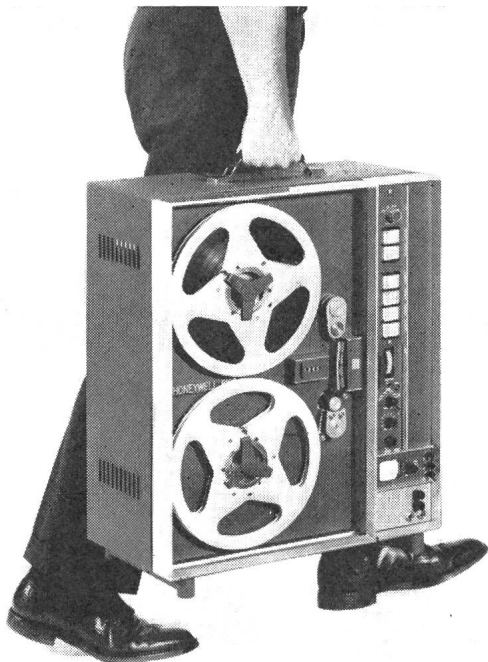

**Tragbarer  
Magnetband-Speicher  
für 0-10000 Hz  
zu einem  
erschwinglichen Preis**

Der neue Honeywell Magnetbandspeicher Typ 8100 öffnet neue Möglichkeiten für Ihr Instrumentierungsprogramm. Aufnahme und Wiedergabe von ein bis acht FM-Messkanälen mit zusätzlichem Sprachkanal und Kompensationskanal, IRIG Normen erhältlich; 4 Bandgeschwindigkeiten von  $1\frac{7}{8}$ "/sec bis 30"/sec; Fernbedienung und -überwachung; tragbar in Koffer oder für 19" Rackeinbau; Speisung aus dem Netz oder aus Batterie; einfach in der Bedienung; Gewicht nur 36 kg

Wir stehen Ihnen für detaillierte Unterlagen, Beratung und Demonstration unverbindlich zur Verfügung. Telefonieren oder schreiben Sie an:

Honeywell AG, Abteilung Industrie, Höschgasse 45, Zürich, Telefon 051 / 34 74 40

**Honeywell**



Datenverarbeitungs-Systeme



**KOCHEND  
WASSER  
AUTOMAT**  
Fixtherme «Victory»

SEV-geprüft

für  
Hotels, Büros, Privat

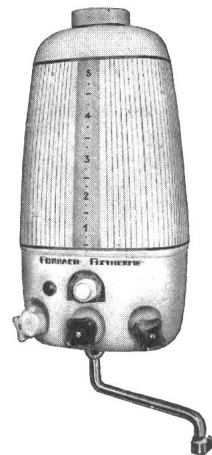

**schnell** warmes, heisses, kochendes Wasser

**sicher** durch eingebauten Trockengehschutz

**sauber** durch hygienischen feuerfesten Glasbehälter.  
Jede Aufheizung mit frischem Wasser.  
Entkalkung innert kürzester Zeit

**sparsam** durch Temperatur- und Mengenwahl  
(von 1 Tasse bis zu 5 Liter) nach Wunsch

**Sehr einfache Montage**

Generalvertretung für die Schweiz:



**H. Baumann & Cie.**

Inhaber W. Wyss & Co.  
Elektrotechnische Artikel en gros  
Zürich 5 | 31  
Josefstrasse 106 ☎ 051 | 42 41 33



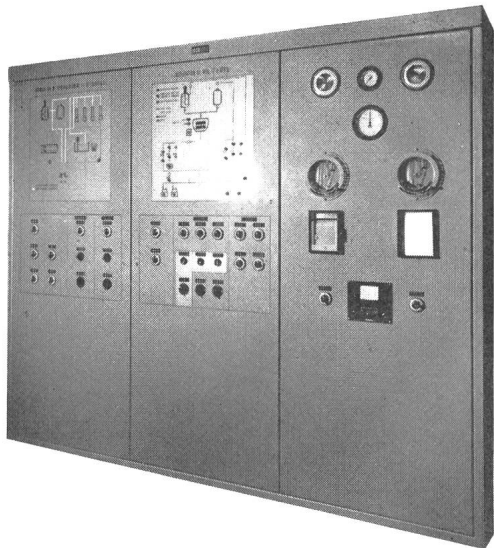

**KOWNER**

Schalttafel- und Apparatebau AG  
**REGENSDORF ZH**  
 Tel. (051) 94 65 65

**Lükon**

**WANDSTRAHLER**

Eine interessante Weiterentwicklung stellt das UV- Gerät dar, für die kombinierte Anwendung von infrarot und ultraviolett.

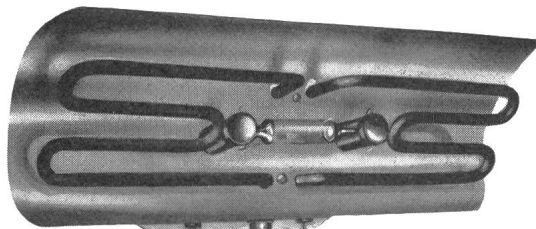

Lükon Wandstrahler sind ideale Wärmespender für Badezimmer, Douchenräume, Ankleidekabinen und Kinderspielzimmer.

FABRIK FÜR ELEKTROTHERMISCHE APPARATE  
 PAUL LÜSCHER, TÄUFFELEN BE, TEL. (032) 735 45

**MUBA : Halle 13 Stand 4620**



**cliché lutz**

E. Lutz & Co. AG. Zürich  
 Neugasse 116 Telefon 051/42 42 11



**Electrol**

mit Silicon

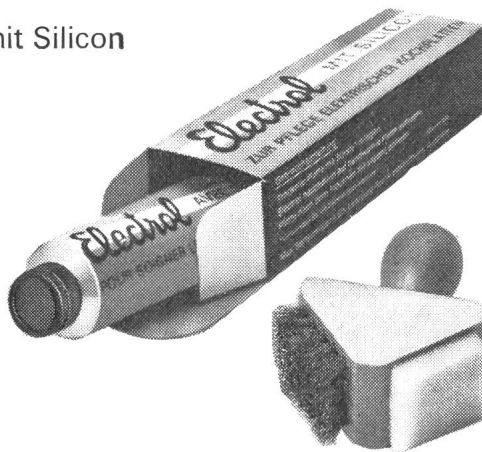

Electrol hilft die Lebensdauer Ihrer elektrischen Kochplatten zu verlängern. Einfach in der Anwendung, sparsam im Gebrauch.

Erhältlich bei Ihrem Elektriker oder im Haushaltartikel-Geschäft.

**Max Bertschinger & Co. Lenzburg**

**MUBA : Halle 13, Stand 4672**

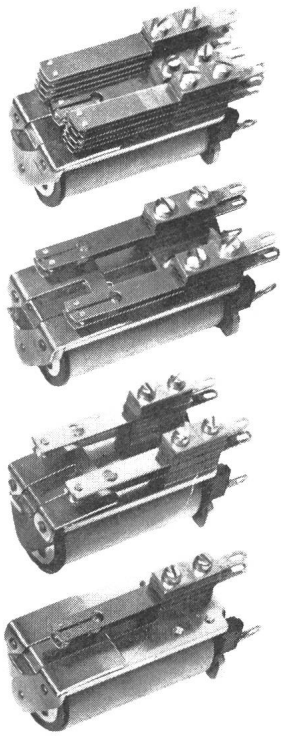

# RELAIS

«Moser-Baer»

für Gleich- und Wechselstrom-Erregung  
 Kontakte für Stark- und Schwachstrom  
 Thermorelais, Schrittschaltrelais  
 Viele Kombinationsmöglichkeiten  
**KURZE LIEFERFRISTEN**

Verlangen Sie Auskünfte und Detailprospekte bei

**J. BOSSHARD**

UHRENANLAGEN UND ELEKTRISCHE APPARATE

LAUSANNE

ZÜRICH

Chemin de Chandolin 1  
 Telefon (021) 23 84 83

Leutschenbachstr. 71  
 Telefon (051) 48 02 02

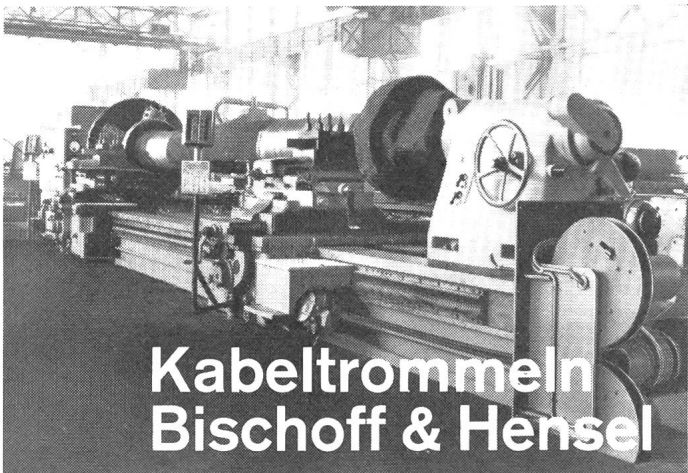

## Kabeltrommeln Bischoff & Hensel

31.16

Kabeltrommeln Bischoff & Hensel für die automatische Auf- und Abwicklung von Stromzuführungs- und Steuerkabeln von ortsveränderlichen Stromverbrauchern.

Für Werkzeugmaschinen, Elektrozüge, Förderanlagen, Industrie- und Baukrane, Reinigungsanlagen usw.

Für horizontalen oder vertikalen Kabelabzug, für jede Kabellänge und Aderzahl.

Verlangen Sie unsere ausführlichen Unterlagen.

SAUBER + GISIN AG ZÜRICH 8  
 Höschgasse 45 Telefon (051) 34 80 80

**SAUBER + GISIN**



## Steuerbare Siliziumdioden

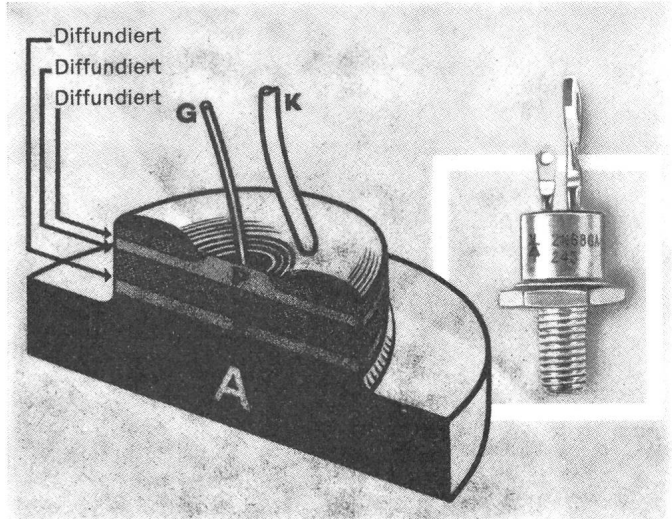

### Durchgehend diffundierter Aufbau

- Vorwärts-Durchbruch zulässig
- Hohe Spitzenströme; hohe  $i^2t$
- Spannungen bis 720 V
- Positive TK  
der Durchbruch-Spannungen

Ab Lager Zürich lieferbar:

Serie:	TI-145	TI-140	2N1595	TI-116	TI-136	TI-40	2N1600	2N681A
Mittlerer Gleichstrom bei 65°C	0,75	1,1	1,0	1,3	4,0	5,0	5,0	25 A
Trigger unterhalb	50	50	10	50	50	50	10	40 mA
dU <sub>v</sub> /dt ohne Auslösung (bis 100°C)	50	50	50	200	200	50	50	200 V/us

- Verlangen Sie Schaltungsbeispiele
- Ein Preisvergleich lohnt sich

### TI-Zuverlässigkeit

**FABRIMEX**

Fabrimex AG · Kreuzstr. 36 · Zürich 8 · Tel. 051/34 10 31



**SICLI**

**FEUERLÖSCHER  
FEUERFESTER ANSTRICH  
BRANDVERHÜTUNG  
FEUERLÖSCHMATERIAL  
FEUERMELDER  
AUTOMATISCHE LÖSCHANLAGEN**

Fabrik und Administration  
76, route des Acacias Tél. (022) 42 18 18 Genève  
Verkaufsbüro für die deutsche Schweiz  
41, Klosbachstrasse Tel. (051) 47 22 20 Zürich 7

**MUBA Halle 9 Stand 3551  
Tel. 061/33 49 20**

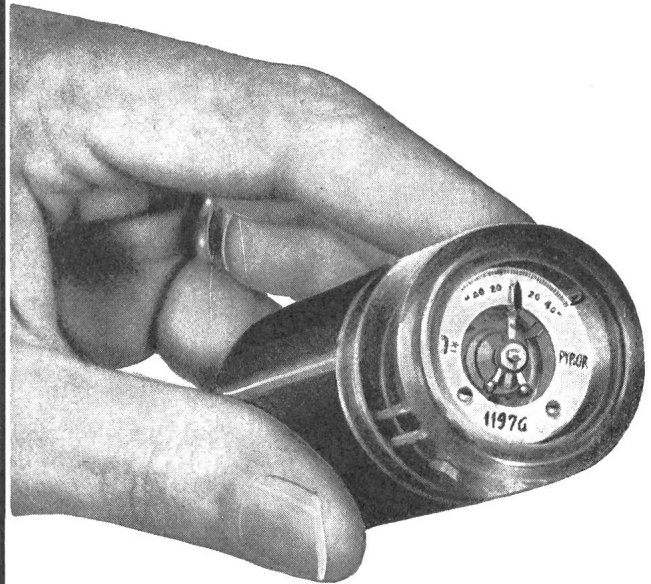

**RELAIS DE MESURE  
SENSITACT  
A TRÈS HAUTE SENSIBILITÉ**

**PYROR S.A. GENÈVE** 28, rue des Usines  
Téléphone (022) 423800



**INCA**

Ein typisches Werkstück aus Aluminium-Druckguss mit 6 eingegossenen, präzise geschliffenen Achsen aus Stahl.

**INJECTA AG**

Druckgußwerke und Apparatefabrik  
Teufenthal / Aargau Tel. (064) 382 77

**GUTOR**

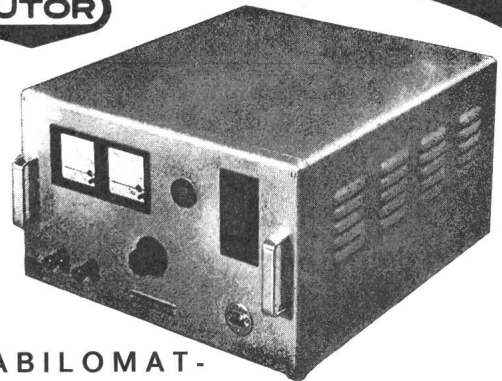

**STABILOMAT-  
GLEICHRICHTER**

für konstante Spannung oder Strom  
Stabilisiert von Leerlauf bis Nennlast  
Hervorragend geeignet für:

Labor, Regelungstechnik,  
Funkspeisung, Gleichstrom-Netzversorgung  
Für Batterieladung auch mit IU<sub>0</sub>U-Kennlinie  
lieferbar

Leistungen bis 100 kW  
Verlangen Sie Liste SG

**GUTOR MAGNETRONIC AG  
WETTINGEN**

Tel. 056 . 6 06 11

Landstrasse 166

# E-T-A

**TRIPLEX SCHALT- u. SCHUTZ-GERÄTE**  
3 polig mit allpoliger Abschaltung

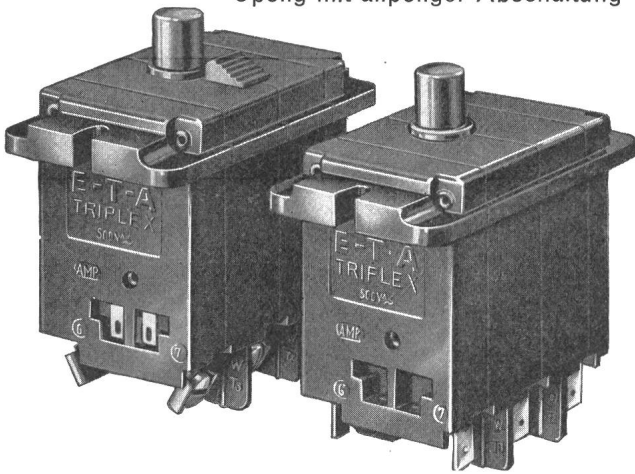

**Einbautype** — Für Ströme von 0,1–25 Amp. — Für Dreiphasen-Spannungen bis 500 V~ — Mit und ohne elektrisch getrenntem **Schliesser** und **Öffner**.

Zum direkten Einbau in Drehstrom-Maschinen, -Geräte und -Anlagen als Schalt- und Schutz-Gerät mit elektrischer Signalanlage.

**Ellenberger & Poensgen GmbH**

8503 Altdorf bei Nürnberg, Tel. 091 24/215, Telex 06/223 81

Vertretung f. d. Schweiz: Henri Grandjean, Reinach/BL, Tel. 061/82 75 18

Ausführliches Katalogmaterial auf Anfrage

„Zur Messe Hannover, Halle 10, Obergeschoss, Stand Nr. 1918“

schneller sicherer durch

## Quetschkabelschuh

**W. MOOR AG**  
Elektro-Industriebedarf  
ZÜRICH, Usterstrasse 14, Tel. 25 88 80

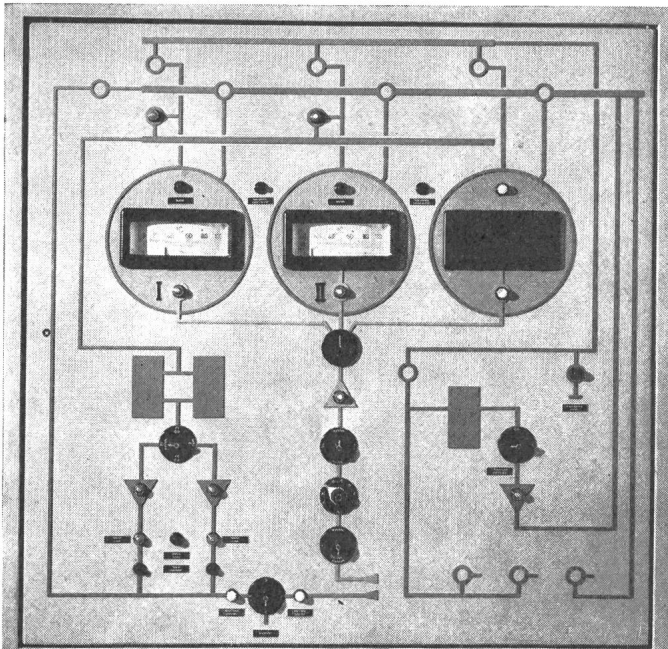

Industrieanlagen

# Baumann, Koelliker

AG für elektrotechnische Industrie Sihlstr. 37, Zürich 1

# SEMIKRON

**Selen-Gleichrichter**

Platten-, Säulen-, Kleingleichrichter

**Silizium-Gleichrichter**

0,4 A bis 1000 V<sub>eff</sub>

0,5 A bis 550 V<sub>eff</sub>

1,2 A

2,5 A

6 A bis 500 V<sub>eff</sub>

10 A

25 A

40 (70) A

65 (130) A

120 (240) A

Kleingleichrichter

Hochspannungsgleichrichter

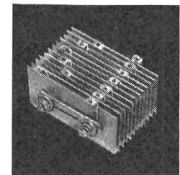
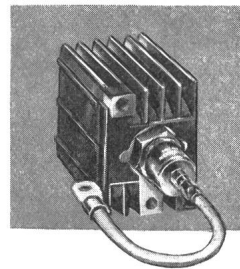

Technisches Büro für die Schweiz:

**WALTER GEBERT**

Untere Heslibachstrasse 54 Küsnacht/ZH Tel. 051 / 90 13 88



Mehr Licht  
in Ihr Büro  
mit einem  
Bucher-Leuchter

**Franz  
Bucher AG.**  
Zürich 5 Kornhausbrücke 5

Nr. 343



**MESSINSTRUMENTE  
INSTRUMENTS DE MESURE**

**J.KASTL**  
DIETIKON - ZÜRICH  
TEL. (051) 88 85 88 - 88 85 89

VERLANGEN SIE KATALOG  
DEMANDEZ CATALOGUE **H10**



1876 gegr.

**Massen-  
gedrehte und  
gefräste Artikel**

In Holz, Ebonit, Fiber, Nylon, Trolon, Kunsthorn, Elfenbein usw. fabriziert  
**J. BIETENHOLZ & Co. AG, Pfäffikon ZH**  
Automatendreherei      Kunstharz-Presserei

**Schaltschemas**

für Nieder- und Hochspannungs-Anlagen  
sowie Aus- und Überarbeitung von be-  
stehenden Schemas;

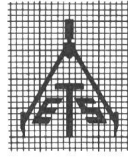

**Konstruktionen**

für Schalttafeln und Elektroapparate, Entwürfe, Detail-  
zeichnungen erstellt:

**Technisches Büro E. Schenk, Schlieren-Zürich**  
Telephon (051) 98 37 78      Zwiergartenstrasse 6  
Beste Referenzen

**DRAHTBÜRSTEN**

als Spezialität  
fabriziert  
in 1a Qualität  
und bewährter  
Ausführung



**Jacq. Thoma**  
Drahtbürstenfabrik  
**Winterthur**  
Tel. (052) 2 67 73



**TRAFO**

Lieferfrist:

bis 500 VA  
4 Tage  
bis 3000 VA  
14 Tage

mit  Zeichen

**Wagner + Grimm, Zug**  
Chamerstraße 68c    Telefon (042) 4 21 14

# ASEOL

Hochwertige  
Schmierfette für  
Turbinen-  
und Wehranlagen

Adolf Schmidts Erben Aktiengesellschaft / Société anonyme Bern

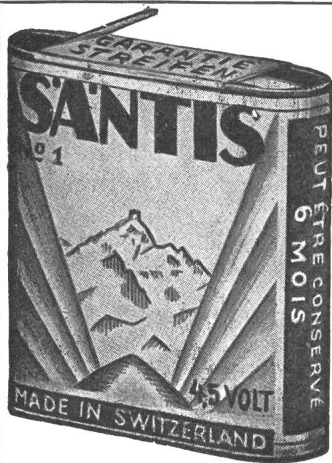

## SANTIS

*Batterien  
sind  
Qualität*

**SANTIS** Batteriefabrik  
J. Göldi **RÜTHI/SG**

Telephon (071) 7 92 12

*prompte Bedienung  
sofortige Lieferung!*

# Jenny Co.

GLATTBRUGG / ZCH • TEL. (051) 83 62 22

zum Überwachen...

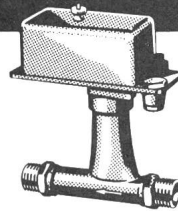

**PRT**

... des  
Durchlaufstromes  
von flüssigen  
und  
gasförmigen  
Medien,

zum Messen...

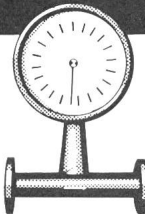

**PSKT**

haben sich die  
Strömungswächter  
der Serienreihe  
**PONDO**  
hervorragend  
bewährt.

zum Regeln...

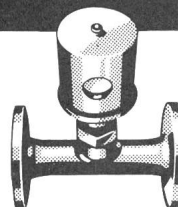

**PRAO**

Wir liefern  
auch für Sie  
das geeignete  
Gerät.

**VICTOR ASPER MASCHINENBAU**  
KÜSNACHT/ZH  
051/90 52 21/90 09 04



## PHILIPS Universal-Messinstrument

- 28 Messbereiche / Grosser Frequenzbereich
- Spannbandaufhängung des Messwerkes
- Innenwiderstand: 40 000  $\Omega/V \sim 1666 \Omega/V$
- Einfache Bedienung
- Zubehör: Ledertasche / Prüfspitzen
- Stromwandler bis 300 A / Shunts bis 100 A
- Preis ohne Zubehör: Fr. 252.- o. Batt.



Philips AG Abt. Industrie Postfach Zürich 27 Tel. 051/25 86 10

Seit 1936

## STABA-Qualitätstransformatoren

bis 65 kVA

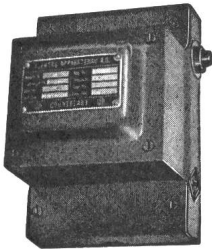

Ab Lager: Regeltransformatoren  
ETA thermische und  
magnetische Auslöser

**EAB** ELEKTRO-APPARATEBAU AG  
COURTELARY (BE) Tel. (039) 4 92 55/56

Elektrische Grosskochherde, Kippkessel, Bratpfannen, Brat- u. Backöfen, Wärmeschränke und Bäckereilöfen.



**Oskar Locher, Zürich**  
Elektrische Heizungen  
Baurstrasse 14 Telefon 34 54 58

## Wäsche trocknen leicht gemacht mit **Ratro-Trockner**

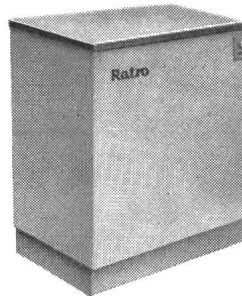

neu grossartig  
sensationell

hat auf einem kleinen Raum Platz  
kinderleicht zu handhaben  
immer sofort trockene Wäsche

Generalvertretung

**Ratro-Vertrieb, Postfach 134, Aarau 1** M. Grüter, Tel. (064) 711 06  
Verkaufsleitung Tel. (064) 4 16 44

Vertretungen sind neu zu vergeben.

## Clichés Schwitter AG

Basel  
Allschwilerstrasse 90  
Telefon 061 38 88 50

Zürich  
Stauffacherstrasse 45  
Telefon 051 25 67 35

## HABEGGER Fassaden- Unterhaltsanlagen

Ausführungen

- handbetrieben
- halbautomatisch
- vollautomatisch

Einfache Hebebühnen mit Habegger Seilzugapparaten. Durch eine technische Beratung bereits während dem Bauprojekt-Studium können Mehraufkosten für Spezialausführungen verhindert werden.

Maschinenfabrik  
**HABEGGER**  
THUN



Telefon 033/2 18 37

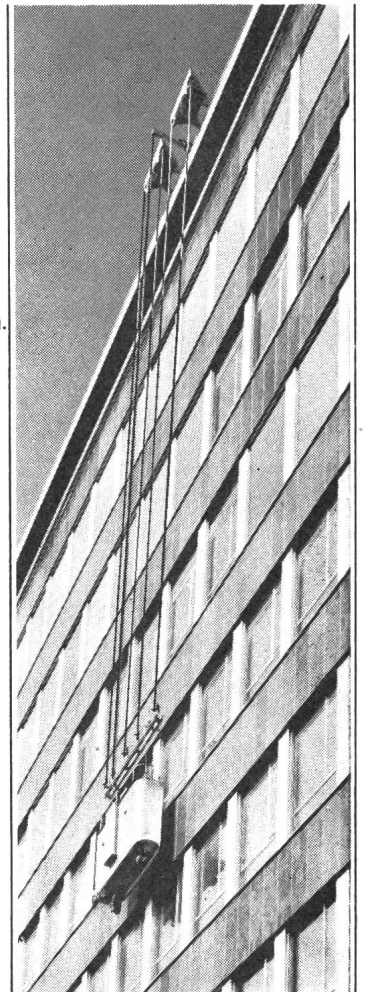

**MUBA: Halle 7, Stand 1653**

# BELEUCHTUNGEN + LICHTREKLAMEN

- erste Qualität
- zuverlässiger Servicedienst
- unverbindliche Offerten

## WESTI-*neon* SA

LAUSANNE  
021 25 71 13

ZÜRICH  
051 47 67 27

BERN  
031 9 14 68

BASEL  
061 23 07 45

LA CHAUX-DE-FONDS  
039 2 31 36

SEV

ASE

Benützen Sie in Ihren Arbeiten  
die Symbole

des Schweizerischen Elektrotechnischen Komites (CES)  
des SEV  
siehe Publ. 192 df<sup>1)</sup>)  
Einige Beispiele

Name der Grösse	Symbol	Name der Grösse	Symbol
Strombelag	$A, (\alpha)$	Lamellenzahl	$K$
Polzahl	$2p$	Übersetzung	$ü$

<sup>1)</sup> Zu beziehen bei der Verwaltungsstelle des SEV, Seefeldstr. 301, Zürich 8, zum Preise von Fr. 10.— für Nichtmitglieder und Fr. 7.— für Mitglieder des SEV

## KÖHLER, MUTH & CO NÜRNBERG



### QUECKSILBER- SCHALTER

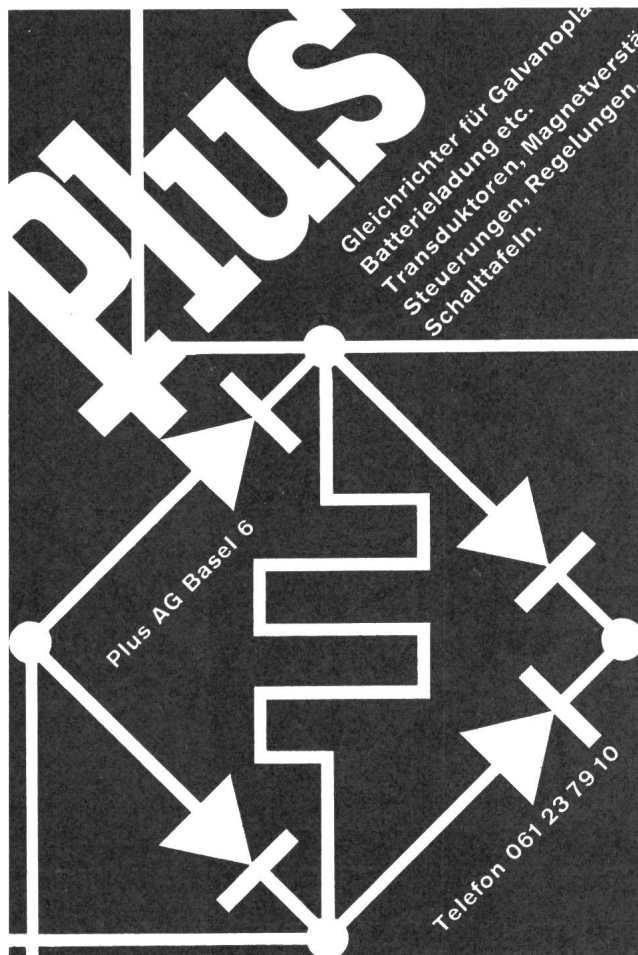
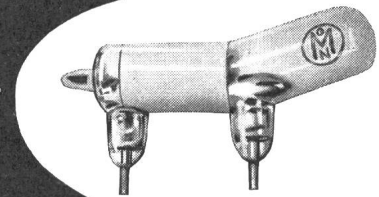

~~BUFFET~~  
~~H B~~  
~~ZÜRICH~~

Konferenzzimmer  
im 1. Stock

R. Candrian-Bon

### Transformateurs d'occasion 16 000 Volts

Pour utiliser dans des endroits de notre réseau à faible consommation devant recevoir prochainement la tension primaire de 16 Kv, nous cherchons des transformateurs d'occasion entre 10 et 75 KVA pour l'extérieur, couplage selon les disponibilités, ces transformateurs ne devant pas être mis en parallèle.

Tension primaire 16 000—16 500—17 000 avec coupleur.  
Secondaire 412/238—395/228 ou approchant.

Faire offre à la Société des Forces Motrices de l'Avançon, Bex.

## Vocabulaire Electrotechnique International

La 2<sup>e</sup> édition de quelques parties a déjà paru

Les renseignements peuvent être obtenus

auprès du secrétariat de l'ASE, Seefeldstr. 301, Zurich 8, Tél. (051) 34 12 12



## Zu verkaufen

### 3-Phasen-Reguliertransformator

16/8 kV, 6000 kVA, Baujahr 1951. 97  
Vollständig betriebsbereit, sehr guter Zustand.  
Abgabepreis äusserst günstig.

Angebote bitte an:  
**Städtische Werke Zofingen,**  
Telephon (062) 8 18 52.

Zu verkaufen 102  
infolge Umdisponierung

## 1 BBC-Umformanlage

Motor: BBC Type MAi 186a, Nr. B 47682  
3 Ph., 500 V, 257 A  
Asp. 420, 50, 180 kW, 975 Upm. (dauernd)  
Generator: BBC Type Wi 206a, spez. Nr. 47839  
1 Ph., 277 V, 556 A, Erregung: 45,5 V,  
69 A, 150 kVA, 70 % ED, 1000 Upm., cos  
4, 1—0,6, 50  
Gleichstrom- BBC Type GNAey 74, Nr. A 406440, 34 V,  
Generator: Esp. 34, 119 A  
(Erregung) Schaltung N, 4,05 kW, 1000 Upm.  
(dauernd)

Offerten sind erbeten an **Metallwarenfabrik Zug.**

## Gewerbliche Berufsschule Frauenfeld

An unsere Berufsschule suchen wir einen hauptamtlichen 123

## Fachlehrer für Elektromonteure

Anforderungen: Abgeschlossene Lehre als Elektromonteure, Technikumsabschluss, eventuell Telephonkonzession A/B.

Unterrichtsfächer: Elektrotechnik, Installationskunde, Fachzeichnen, Beleuchtungstechnik, Materialkunde, Telephonkunde, Fachrechnen, Algebra.

Unterrichtsverpflichtung: 30 Pflichtstunden pro Woche, 40 Schulwochen pro Jahr. Zusätzlich erteilte Stunden werden extra besoldet.

Stellenantritt: Sofort oder nach Übereinkunft.

Geboten wird eine gute Besoldung, Haushalt- und Kinderzulagen, geordnete Pensionsverhältnisse, neuzeitliche Unterrichtsräume und ein angenehmes Arbeitsklima. Nähere Auskünfte erteilt der Schulvorstand Telephon (054) 7 18 71 oder 7 34 73.

Bewerbungen sind handschriftlich unter Beilage eines Lebenslaufes, von Zeugnissen, Referenzen und einer Photo an den Präsidenten der Aufsichtskommission, Herrn Dir. E. Halter, Plättliweg 1, Frauenfeld, zu richten. Frauenfeld, 6. April 1963

Aufsichtskommission  
der gewerblichen Berufsschule



Unser technisches Nachwuchsteam für Bau- und Netzbetrieb ist durch die starke Entwicklung der letzten Jahre zu knapp geworden. Wir suchen daher 121

## dipl. Elektroingenieur

und

## dipl. Elektrotechniker

Die wesentlichen Aufgaben sind Projektierung und Bau von Hoch- und Niederspannungsleitungen und Transformatorenstationen. Dazu kommen allgemeine Betriebsarbeiten und evtl. periodischer Präsenzdienst. P 279 G

Unser Unternehmen mit 6 eigenen, wenn auch nicht besonders grossen Wasserkraftwerken, einer Dieselzentrale mit 3 x 5000 kW und einem ausgedehnten 50-kV- und 10/16-kV-Netz (Jahresumsatz 1962: 545 Mio kWh) bietet jungen Absolventen unserer technischen Schulen eine Fülle von interessanten Problemen auf der Stark- und Schwachstromseite.

Unsere Löhne sind zeitgemäss. Pensionskasse, teilweise 5-Tage-Woche. Wir geben Ihnen gerne alle Auskünfte, die Sie interessieren.

Anmeldungen sind erbeten an die

**Direktion der St. Gallisch-Appenzellischen Kraftwerke AG, St. Gallen, Pestalozzistrasse 6**



In unser neues  
**Hochspannungsprüflok**  
suchen wir einen

99

## Dipl. Elektrotechniker

für die Bearbeitung von Versuchen und Prüfungen von Kondensatordurchführungen.

Ferner einen

## Dipl. Elektrotechniker

**Richtung Starkstrom**

für Entwicklungsarbeiten auf dem Gebiete der Hochspannungsdurchführungen.

Interessenten, die über einige Fremdsprachenkenntnisse verfügen sollten, bitten wir, uns unter **Kennziffer 304** zu schreiben oder telefonisch (051 / 52 52 00) eine Besprechung mit unserer Personalabteilung zu vereinbaren.

MICA FIL AG ZÜRICH 9/48

## Techn.-kaufm. Mitarbeiter

Schweizer, 50-er, Diplom in Winterthur, Starkstrom, sucht interessanten Wirkungskreis in Ingenieur-Büro, Administration, Industrie oder Handel. Betriebs- und Verkaufspraxis in Gross-Firmen, 3 Landessprachen.

Offerten erbeten unter Chiffre B 117 Z an die Administration des SEV, Postfach 229, Zürich 1.

Société de Distribution d'Electricité, cherche pour le Katanga un 109

## ingénieur-civil

possédant une certaine expérience d'exploitation des réseaux de distribution d'Electricité.

Age: 30 à 40 ans. Bonnes rémunérations variables suivant qualification et expérience. Situation d'avenir pour élément de valeur. Les offres de service manuscrites et accompagnées d'un curriculum vitae sont à adresser à la

**Société Générale Africaine d'Electricité**, Service du Personnel, 31, rue de la Science à Bruxelles 4.



**INDUSTRIELLE BETRIEBE  
DER STADT BRUGG**

Elektrizität Gas Wasser

### Stellenausschreibung

Beim Elektrizitätswerk Brugg ist die Stelle eines

## Elektrotechnikers

zu besetzen. Bei Eignung ist Beförderung zum **technischen Adjunkten** in Aussicht genommen. 5-Tage-Woche. Verheirateten Bewerbern steht eine Dienstwohnung zur Verfügung. 120

Erfordernisse: Ausreichende einschlägige Praxis, möglichst auch im Installationswesen, Gewandtheit im schriftlichen Ausdruck.

Bewerbungen mit Lebenslauf, Zeugnisabschriften, Bild, Eintrittsdatum und Gehaltsansprüchen sind an die Direktion zu richten.

Bei der **Brandversicherungsanstalt des Kantons Bern** ist die Stelle des 105  
**Abteilungsvorstehers beim Inspektorat für elektrische Hausinstallationen**  
neu zu besetzen. Gesucht wird P 9977 Y

## Dipl. Elektrotechniker

mit praktischer Erfahrung auf dem Gebiet der elektrischen Hausinstallationen, deutsch und französisch sprechend, schreibgewandt, im Alter bis zu 40 Jahren.

Handschriftliche Anmeldungen mit Lebenslauf, Photo, Zeugniskopien und Angabe der Gehaltsansprüche sind umgehend zu richten an die Brandversicherungsanstalt des Kantons Bern, Viktoriaplatz 25, Bern.

# SELVE THUN

sucht für ihre Elektroabteilung einen jüngeren 118

## Elektrozeichner

mit abgeschlossener Berufslehre, zur Anfertigung von Plänen für den Ausbau der werkeigenen Hoch- und Niederspannungs-Verteilanlagen sowie zur Behandlung vielseitiger Aufgaben. P 751 Y

Wir bitten um vollständige Bewerbungsunterlagen mit Lebenslauf, Photo, Handschriftprobe, Zeugniskopien, Referenzen und Gehaltsansprüchen an den **Personaldienst der Schweizerischen Metallwerke Selve & Co., Thun.**

## EWL

Wir suchen

119

## Chef der kaufmännischen Abteilung

Die Stelle bietet einem erfahrenen, initiativen, organisationsbegabten Bewerber: P 571 Lz

- Führung unserer kaufmännischen Abteilung (Buchhaltung, Einkauf, Materialverwaltung, Magazin usw.)
- angenehmes Arbeitsklima
- fortschrittliche Anstellungsbedingungen mit Sozialzulagen und Pensionskasse
- jeden zweiten Samstag frei

Die Stelle erfordert:

- Kenntnisse im modernen Rechnungswesen (Finanz- und Betriebsbuchhaltung, Kostenrechnung)
- Materialkenntnisse in der Elektrobranche
- Geschick im Umgang mit zirka 25 Mitarbeitern
- Verhandlungstalent

Handschriftliche Bewerbungen von Schweizerbürgern sind mit Beilage von Lebenslauf, Zeugnisabschriften und Photo erbeten an die **Direktion des Elektrizitätswerkes der Stadt Luzern.**



La Division des travaux du 1<sup>er</sup> arrondissement des CFF, à Lausanne, cherche

## 1 technicien électricien

pour sa section des lignes de contact, à Lausanne. P 444-29 L

Condition d'admission: diplôme de technicien électricien.

Traitement: selon statut, possibilités d'avancement.

S'adresser par lettre autographe et curriculum vitae à la Division des travaux du 1<sup>er</sup> arrondissement des CFF, à Lausanne.

Entrée en fonction selon entente.

U  
U  
U



**PHILIPS** AG sucht für interessante Entwicklungsarbeiten auf dem Gebiete der geregelten Netzgeräte und der Wechselrichter auf Halbleiterbasis einen gut ausgebildeten 100

## Elektroingenieur

Richtung Stark- oder Schwachstrom. Praxis auf diesen oder verwandten Gebieten erwünscht, jedoch nicht Bedingung. P 96 Z

Einem jungen, strebsamen Ingenieur bieten wir Gelegenheit, sich in eine Dauerstelle einzuarbeiten in neuzeitlichem Fabrikationsbetrieb mit 5-Tage-Woche.

Schriftliche Offerte mit Photographie, Lebenslauf und Zeugniskopien sowie unter Angabe der Gehaltsansprüche erbeten an

**PHILIPS AG**, Personalbüro, Kennziffer 211, Edenstrasse 20, Zürich 3/45.

**HAEFELY**

sucht

111

## Elektroingenieur

**als Stellvertreter des Leiters der Prüffelder**

Vielseitige, interessante Tätigkeit auf dem Gebiete der Hochspannungstechnik.

Dauerstelle mit Pensionsberechtigung, 5-Tage-Woche.

Offerten mit Lebenslauf, Zeugniskopien, Gehaltsansprüchen und Photo sind erbeten an die Direktion der

**Emil Haefeli & Cie. AG**, Basel 2, Postfach. P 992 Q

Fabrikationsunternehmen in Zürich sucht in seine Patentabteilung für die Bearbeitung der Schutzrechte auf dem Gebiet der Fernmelde- und Hochfrequenztechnik einen fähigen, initiativen und an selbständiges Arbeiten gewohnten 108

## Patentingenieur

mit deutscher Muttersprache und guten englischen und französischen Sprachkenntnissen. Es wird eine interessante Dauerstellung mit Aufstiegsmöglichkeiten geboten.

Offerten mit ausführlichen Angaben über Bildungsgang und bisherige praktische Tätigkeit, sind zu richten unter Chiffre B 108 Z an die Administration des Bulletin SEV, Postfach 229, Zürich 1.

**ISOLA****Schweizerische Isola-Werke  
Breitenbach**

Wir suchen

113

## dipl. Techniker

für die

**Leitung einer Fabrikationsabteilung**

in unserer

**Draht- und Kabelfabrik**

P 21117 On

Verantwortungsfreudige, initiative Bewerber, die sich für diese vielseitige Aufgabe interessieren, wollen bitte ihre handschriftliche Anmeldung mit Lebenslauf, Zeugnisabschriften, Photo und Referenzen richten an die

**Geschäftsleitung der Schweizerischen Isola-Werke, Breitenbach bei Basel.**

**BERNISCHE KRAFTWERKE AG**

Wir suchen

106

## Dipl. Elektroingenieur

für die Bearbeitung von energiewirtschaftlichen Fragen, Tarifproblemen und Rentabilitätsberechnungen sowie für die praktische Anwendung der Ergebnisse.

Anforderungen: Absolvent einer technischen Hochschule. Sprachen: Deutsch und Französisch. Einige Praxis auf dem Gebiet der Elektrizitätswirtschaft erwünscht. P 60 Y

Dauerstelle mit Pensionsberechtigung.

Anmeldungen mit den üblichen Unterlagen sind erbeten an die **Personalabteilung der Bernischen Kraftwerke AG, Viktoriaplatz 2, Bern.**

*Suisselectra*

sucht

101

## Elektrotechniker

für die Projektierung von Kraftwerkanlagen, Schaltstationen und Starkstromleitungen. P 7111 Q

Bewerber mit guten Kenntnissen der englischen Sprache sind gebeten, detaillierte Dienstofferten unter Angabe der Gehaltsansprüche einzureichen an die **Schweizerische Elektrizitäts- und Verkehrsgesellschaft (Suisselectra), Malzgasse 32, Basel 10, Telephone (061) 25 94 30.**

## EMB

sucht einen

115

## Elektroingenieur

oder

## Elektrotechniker

für die Berechnung elektrischer Maschinen. Wir bieten eine interessante Arbeit, die 5-Tage-Woche und ein angenehmes Arbeitsklima.

Bewerber, die sich für dieses vielseitige Gebiet einsetzen möchten, senden ihre Offerte mit Lichtbild, Zeugnisabschriften und Gehaltsansprüchen an

**EMB Elektromotorenbau AG, Birsfelden BL.**

### Municipalgemeinde Kreuzlingen

#### Stellenausschreibung

Beim Elektrizitätswerk Kreuzlingen ist die Stelle eines

## Elektroingenieurs

oder

112

## Elektrotechnikers

neu zu besetzen.

#### Tätigkeitsbereich:

Leitung des Elektrizitätswerkes.

#### Besoldung:

Nach Übereinkunft im Rahmen des Besoldungsreglements.

#### Dienstantritt:

Nach Vereinbarung.

Bewerber mit praktischer Erfahrung in Gemeindebetrieben werden bevorzugt.

Der Beitritt zur Pensionskasse ist obligatorisch.

Handschriftliche Bewerbungen mit Lebenslauf, Angaben über die bisherige Tätigkeit, des Gehaltsanspruches und des möglichen Eintrittsdatums, unter Beilage von beglaubigten Zeugnisabschriften und Photo sind bis spätestens **25. April 1963** an das **Stadtammannamt Kreuzlingen** einzureichen.

Kreuzlingen, 26. März 1963.

**Der Stadtrat**

Für unseren in stetiger Entwicklung begriffenen Betrieb suchen wir als

114

### Chef der elektrischen Anlagen

einen erfahrenen, gut ausgewiesenen

## Elektrotechniker

oder

## Chefmonteur

mit entsprechenden Kenntnissen.

Nach einer Einarbeitungszeit soll der Bewerber befähigt sein, in unserem Betrieb folgende Aufgaben zu übernehmen:

- Projektierung neuer und Umbau bestehender Verteilanlagen ab Mittelspannung bis und mit Verbrauchsstelle.
- Führung der betriebsinternen Installationsabteilung (12—15 Mann), welche sämtliche Neuinstallationen und Instandhaltungsarbeiten im Betrieb und in den Geschäftswohnungen besorgt.
- Projektierung und Unterhalt von komplizierten Steuerungen ganzer Maschinengruppen, von einfacheren elektronischen Steuerungen sowie der Telephonanlage im Rahmen der B-Konzession.

**Wir bieten** eine sehr vielseitige, weitgehend selbständige Aufgabe in einem fortschrittlichen Betrieb.

Ausführliche Bewerbungen sind erbeten an

#### H. Weidmann Aktiengesellschaft

Preßspanfabrik und Kunststoffpress- und Spritzwerk.  
**Rapperswil SG**

Liste offener Stellen. Beachten: Sprechstunden der STS für Stellensuchende nur nachmittags. Anmeldebogen bei der STS.

- 33 *Technischer Mitarbeiter* mit Kenntnissen im Patentwesen und gewandt im schriftlichen Ausdruck. Eintritt nach Vereinbarung. Dauerstellung bei Eignung mit der Möglichkeit der Geschäftsübernahme ohne Kapitaleinlage. Bedeutendes Patentanwaltbüro in Stadt der Westschweiz.
- 67 *Ingenieur* mit abgeschlossenen Hochschul- oder Technikumstudien, Fachrichtung Elektrotechnik oder Maschinenbau und Praxis, mit guten allgemein-technischen Kenntnissen, Verständnis für kommerzielle Belange und Gewandtheit im schriftlichen Ausdruck als Mitarbeiter einer Wirtschaftsorganisation. Sprachen: Deutsch, Französisch und Englisch. Alter bis 40 Jahre. Schweizerbürger. Eintritt nach Vereinbarung. Entwicklungsfähige Dauerstellung für qualifizierten Bewerber. Zürich.

Abgemeldete Stellen: 1962: 73 — 97 — 135 — 139 — 195.

Bauunternehmung sucht

104

### tüchtigen Elektrotechniker

für Entwurf, Berechnung, Leitung von Baustellen-Installationen, sowie Unterhalt von elektrischen Geräten und Anlagen. P 218 Z

Bewerber sind höflich gebeten, ihre Offerte unter Chiffre P 40586 Z an Publicitas Zürich zu senden.

### Elektrizitätswerk Basel

Wir suchen 107  
 für unser Büro für Installationsprojekte einen jüngeren P 979 Q

### dipl. Elektrotechniker

Verlangt werden gute Kenntnisse in der Starkstromtechnik und Praxis im Installationswesen.

Geboten wird eine interessante, abwechslungsreiche Tätigkeit in Büro und Aussendienst, gute Möglichkeit zur Weiterentwicklung auf dem Gebiet der Installations- und Beleuchtungstechnik, Heisswasserversorgung und elektrischer Raumheizung usw.

Pensionsversicherung, 5-Tage-Woche.

Bewerber bitten wir, ihre handgeschriebene Anmeldung mit den üblichen Unterlagen zu richten an das **Elektrizitätswerk Basel**  
 Postfach Basel 8



Für interessante Entwicklungsprojekte auf dem Gebiet der digitalen Elektronik suchen wir einen diplomierten 110

## Elektroingenieur oder Physiker

Richtung Schwachstrom, der mit den Grundzügen der digitalen Logik vertraut ist und über schaltungstechnische Erfahrung in der Impulstechnik verfügt. P 96 Z

Einem geeigneten Bewerber bieten wir in modern eingerichteten Laboratorien ein sehr interessantes und ausbaufähiges Tätigkeitsfeld.

Offerten mit Photographie, Lebenslauf und Zeugniskopien sowie unter Angabe der Gehaltsansprüche oder telephonische Anfragen erbeten an

**PHILIPS** AG,

Personalbüro, Kennziffer 214, Edenstrasse 20, Zürich 3/45, Telephone (051) 25 86 10.

# Kabel

für Hoch- und Niederspannung

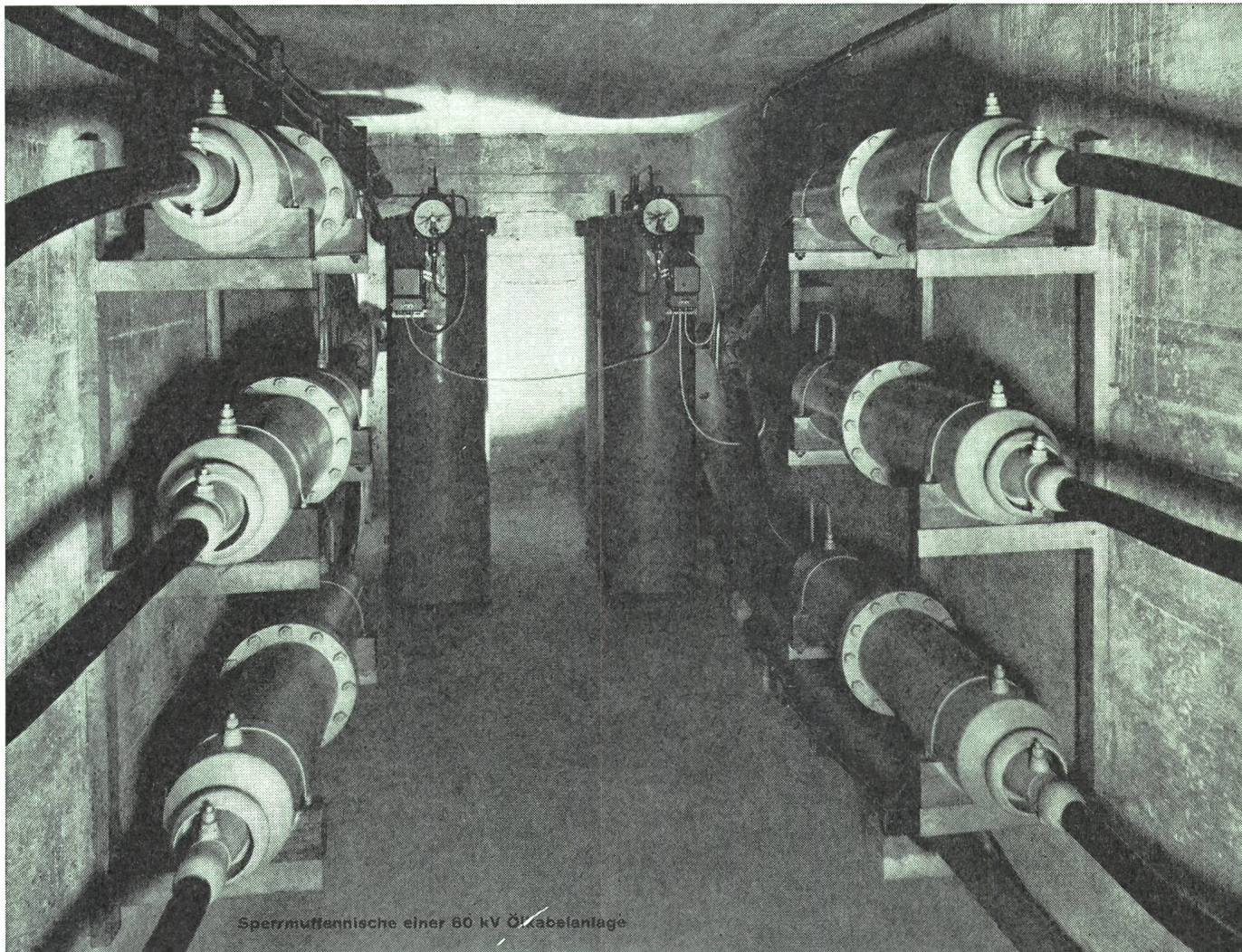

**Bleikabel  
und Kunststoffkabel  
für Stark-  
und Schwachstrom  
Armaturen  
für sämtliche  
Kabeltypen**



**KABELWERKE BRUGG AG**



Zentralen-Ausrüstungen

Träger-Ausrüstungen

Richtstrahl-Ausrüstungen

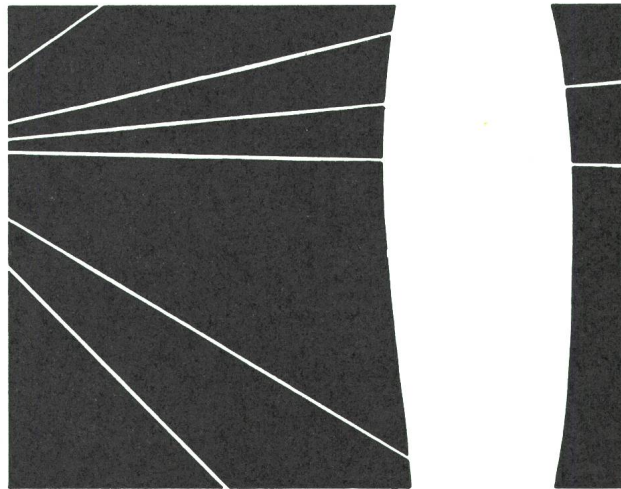
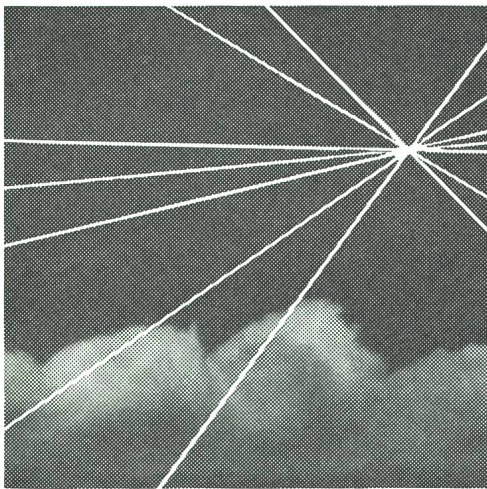
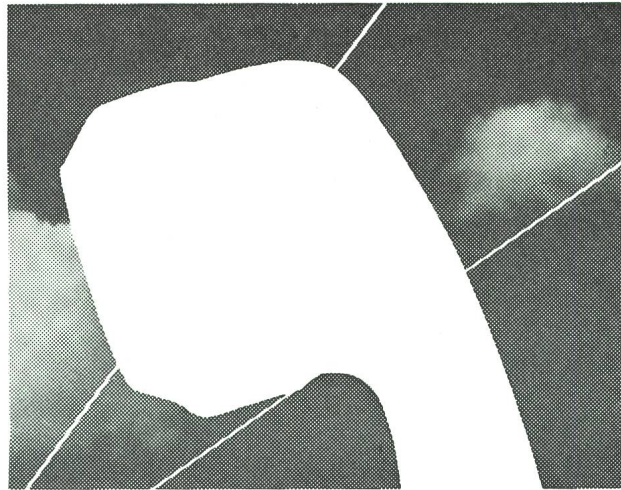

*Standard Telephon und Radio AG.*  
Zürich, mit Zweigniederlassung in Bern

1745