

Zeitschrift: Bulletin des Schweizerischen Elektrotechnischen Vereins
Herausgeber: Schweizerischer Elektrotechnischer Verein ; Verband Schweizerischer Elektrizitätswerke
Band: 54 (1963)
Heft: 11

Werbung

Nutzungsbedingungen

Die ETH-Bibliothek ist die Anbieterin der digitalisierten Zeitschriften. Sie besitzt keine Urheberrechte an den Zeitschriften und ist nicht verantwortlich für deren Inhalte. Die Rechte liegen in der Regel bei den Herausgebern beziehungsweise den externen Rechteinhabern. [Siehe Rechtliche Hinweise.](#)

Conditions d'utilisation

L'ETH Library est le fournisseur des revues numérisées. Elle ne détient aucun droit d'auteur sur les revues et n'est pas responsable de leur contenu. En règle générale, les droits sont détenus par les éditeurs ou les détenteurs de droits externes. [Voir Informations légales.](#)

Terms of use

The ETH Library is the provider of the digitised journals. It does not own any copyrights to the journals and is not responsible for their content. The rights usually lie with the publishers or the external rights holders. [See Legal notice.](#)

Download PDF: 03.04.2025

ETH-Bibliothek Zürich, E-Periodica, <https://www.e-periodica.ch>

Druckende Impulszähler

Diese Apparate erlauben nebst dem direkten Ablesen eines Anzeigezählwerks auch den Druck der Zählergebnisse auf einen Papierstreifen. Sie werden ebenfalls in doppelten Ausführungen hergestellt, wobei zwei unabhängige Zähler im selben Gehäuse untergebracht sind. Einer der beiden kann, wenn gewünscht, zur Anzeige und zum Druck der Zeit und des Datums neben dem Zählergebnis dienen.

- Kleine Abmessungen
- Normalisierte Aussenmasse
- Fernbetätigung von Rückstell- und Druckvorrichtungen
- Apparat durch Steckverbindung angeschlossen (plug-in)

Verlangen Sie bitte unseren Prospekt C 212.33

SODECO

Grand-Pré 70 Genève Telephone 022 33 55 00

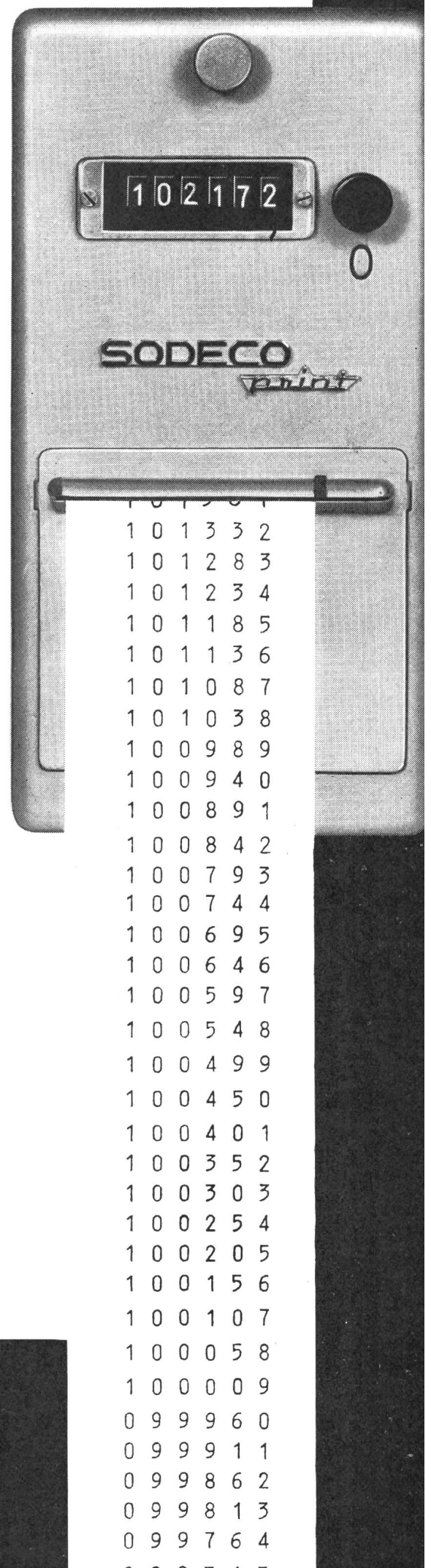

auf Verlangen
technische Unterlagen

LUMATROL MARK V ist ein Dämmerungsschalter, der unter 220 V funktioniert. Er enthält keinen Verstärker, bewirkt geringste Einrichtungskosten und erlaubt, die Kosten und Umtriebe einer zentralen Kontrolle der öffentlichen und privaten Beleuchtung zu vermeiden.

PRINZIP. Der Dämmerungsschalter LUMATROL MARK V hat den grossen Vorteil, keinen Verstärker aufzuweisen und enthält somit ein Minimum an empfindlichen Teilen. Eine photoelektrische Cadmium-Sulphid-Zelle und ein Thermoschalter sind serienmässig montiert. Die einzigen zusätzlichen Teile sind ein Blitzableiter und ein Varistor zum Schutze der Photozelle.

INFRANOR

département *Eclairage*

Genève
23, route des Acacias
Tél. (022) 42 10 10

Schaltleistung: 1250 VA / 220 V

Aussenmasse: äusserer
Durchmesser der Grundplatte 77 mm.
innerer
Durchmesser der Grundplatte 71 mm.
Höhe 60 mm.
Gewicht 140 gr.

Empfindlichkeit:

Ab Werk Standardeinstellung 20 Lux,
andere Einstellung auf Verlangen.

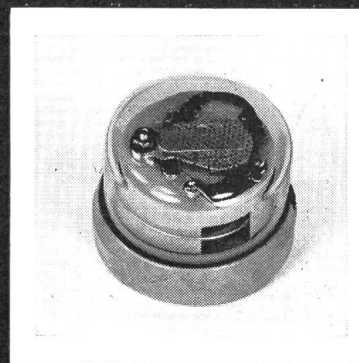

Preis brutto, inkl. Wust Fr. 71.80, Sockel 5.80

Tdc- und

Td-Kabel

Litzen

Installationsdraht

Tlf-Kabel



VOLTAPLAST AG
Kabel- und Kunststoffwerk
Tel. 062 5 94 44

Obergösgen

WEIDMANN

T + T genehmigter
Anschlusskasten WA 86
mit 86-Klemmenplatte

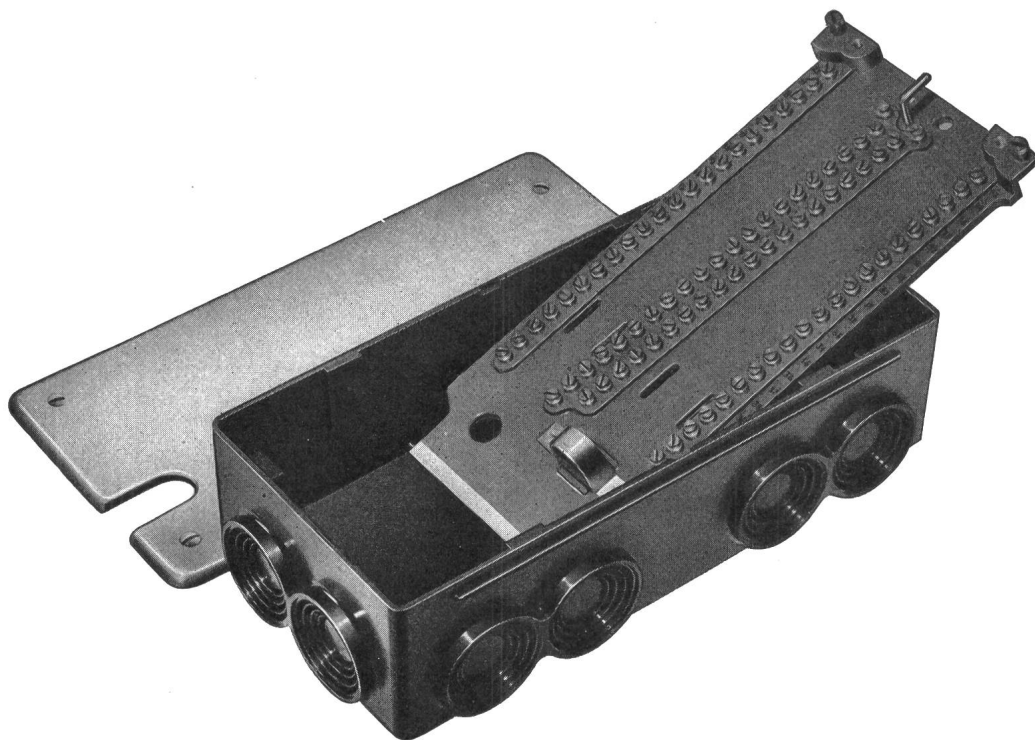

Anwendung mit der 86-Klemmenplatte

| | |
|---------------|-----------------|
| LW Typ II/5 | LW Typ B 1/II/1 |
| LW Typ III/10 | LW Typ B 1/IV/1 |
| LW Typ V/10 | LW Typ B 1/VI/1 |

Sämtliche Klemmen- und Anschlusspartien sind elektrisch geprüft

Durch die VLE-Grossisten ab Vorrat lieferbar

H. WEIDMANN AG RAPPERSWIL SG

Telephon 055 21651

führendes Werk für Kunststoffverarbeitung



Spezialfabrik für

Registrierpapiere Registriertinten Wachsschichtpapiere

zu allen schreibenden Instrumenten



«DIAGRAMMA» OSK. TREYER DIETIKON

elcalor

Favorit →

der
neue Elektroherd
für Hausfrauen,
die Kochkomfort
lieben

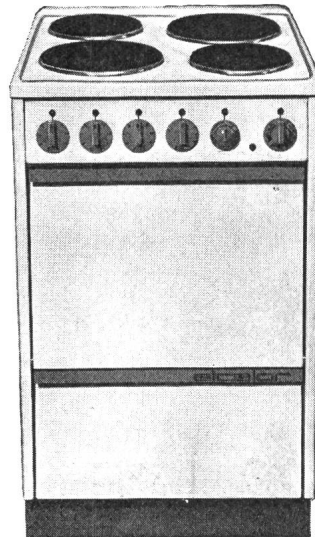

schönste, zeitgemässe
Linie bequem zu reinigen
maximale Ausrüstung:
REGLA-Schnellkochplatte,
automatische
ELCALORSTAT-Backofen-
regulierung, kombiniertes
INFRAROT-Back- und -Grill-
element, heizbares
Gerätefach und viele
weitere wertvolle Vorzüge

Fragen Sie jetzt im
Elektro-Fachgeschäft

ein Fabrikat der
ELCALOR AG, Aarau



Synchronmotoren

selbstanlaufend

mit Langsamläufer

375 U/min.; synchrone Drehmomente 2,5-3,5 cmp

mit Schnellläufer

3000 U/min.; synchrone Drehmomente 5-15 cmp

Umkehrmotoren

3000 U/min.; synchrone Drehmomente 8-18 cmp
Bauform: offen oder gekapselt

Offener Synchron-Langsamläufermotor SH 2

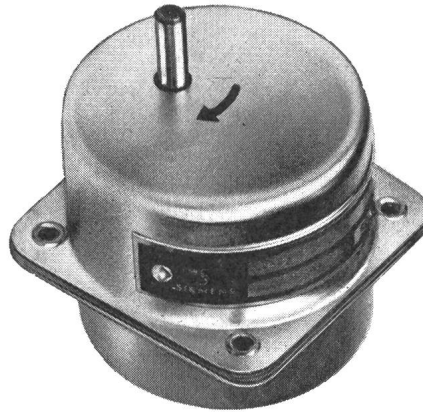
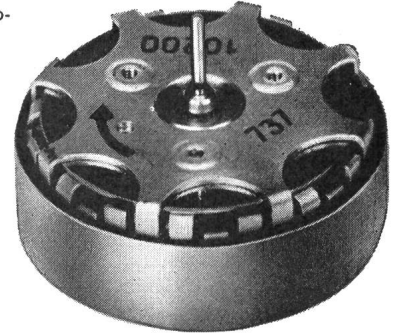

Gekapselter Synchron-Langsamläufermotor SH 2, mit angebautes Getriebe Type A für Übersetzungen bis max. 3600 : 1

Getriebe für Synchron- und Asynchronmotoren

Sämtliche Kleinstmotoren können mit angebautes Getriebe zum Herabsetzen der Drehzahl bei gleichzeitiger Erhöhung des Drehmoments, gekapselt, mit Übersetzungen von max. 5,25 : 18 144 000 geliefert werden.



Gekapselter Synchron-Umkehrmotor mit angebautes Getriebe A:
Asynchron-Umkehr- und Nachlaufmotoren sind gleich wie diese Abbildung, allenfalls mit höher geschichtetem Ständerpaket.

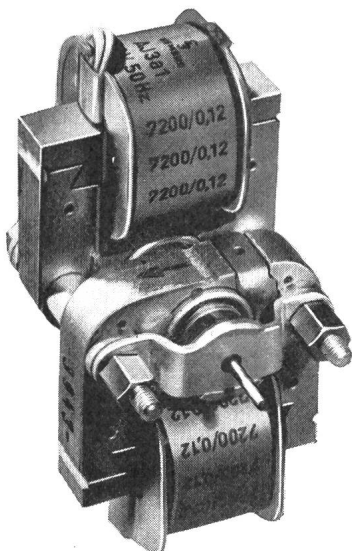

Regel- und Umkehrmotor :
Kombination aus 2 Asynchronmotoren der Grundtypenreihe.

Asynchronmotoren

Drehzahlen bei N max. 1800-2250 U/min.
Drehmomente bei N max. 8-280 cmp
Bauform: offen

Umkehrmotoren

Drehzahlen bei N max. 850-1200 U/min.
Drehmomente bei N max. 9,5-20 cmp
Bauform: offen oder gekapselt

Nachlaufmotoren

Drehzahlen bei N max. 1000-1200 U/min.
Drehmomente bei N max. 12-19 cmp
Bauform: offen oder gekapselt

Regel- und Umkehrmotoren

Kombination von 2 Asynchron-Motoren der Grundtypen:
N max. 8-19 cmp; bei Drehzahl 1700 U/min. Drehzahlregulierung von 0-1700 U/min. durch Speisung einer Wicklung mit variablem Gleichstrom.
Bauform: offen

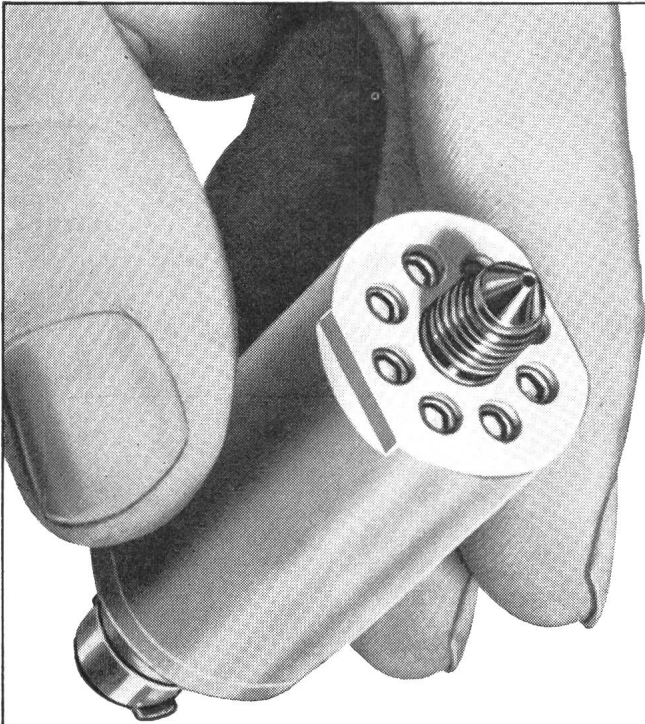



Compu - Tran- Druckgeber

Differentialtransformatoren mit einem unbeweglichen Kern in der Form eines zweiteiligen Hohlzylinders messen Druckunterschiede von Gasen und Flüssigkeiten.

Die magnetische Kopplung zwischen der primären und den beiden sekundären Wicklungen ist von der Permeabilität des Kernmaterials abhängig, die durch den angelegten Druck verursachten Dehnung der Kammerwände proportional ist.

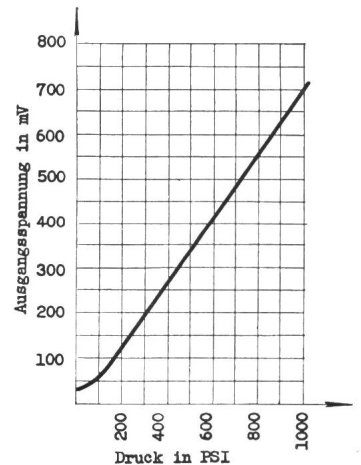
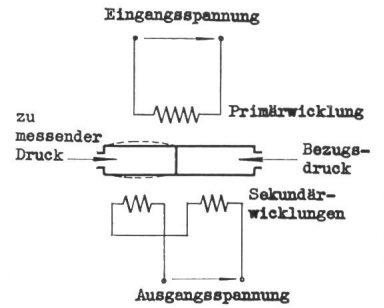
Ausführungen für Grenzdrücke von 28 kg/cm² bis 700 kg/cm² bei einer Linearität von 1%.



TELION  **elektronik**

Telion AG, Albisriederstr.232 Zürich 47 Tel.051/54 99 11

TELEFUNKEN

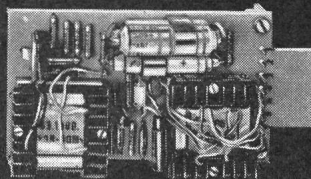
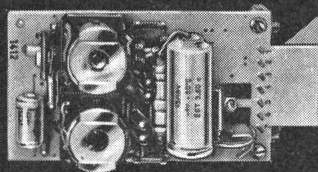
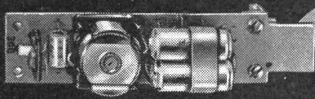

Tonfrequenz-Multiplex-Fernwirkssystem,
gebaut nach modernsten Erkenntnissen, vielfältig anwendbar, preiswert und mit hoher Betriebssicherheit.

Verkehrsunternehmen · Versorgungsunternehmen · Schwer- und Leichtindustrie bedienen sich drahtgebundener oder drahtloser Steuerung und Überwachung von zentraler Stelle aus.



Auskunft und Unterlagen bei

ELEKTRON AG

Seestrasse 31 Zürich 2 Telefon 051 25 59 10

GENERAL  ELECTRIC
- U.S.A. -
Der führende SCR

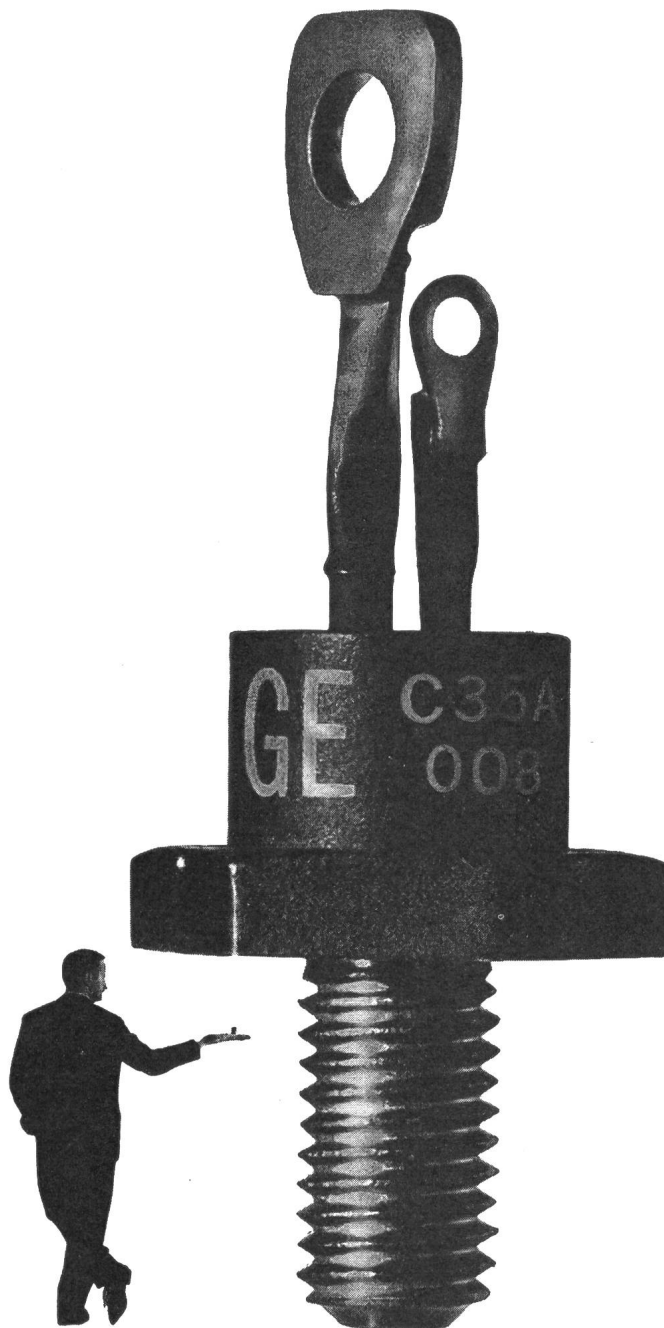

Für 1,1 bis 235 A Max. PRV 800 V
(teilweise in Vorwärtsrichtung selbstschützend)

Neuheiten:

Silicon Controlled Switch
Silicon Controlled Avalanche Rectifier
Silicon Light Activated Switch
Silicon Light Activated Controlled Rectifier
Silicon Gate Turn-Off Switch

Beratung durch
Novelectric AG, Abt. Industrielle Elektrotechnik, Claridenstr. 25, Zürich 2, Tel. 051/255890

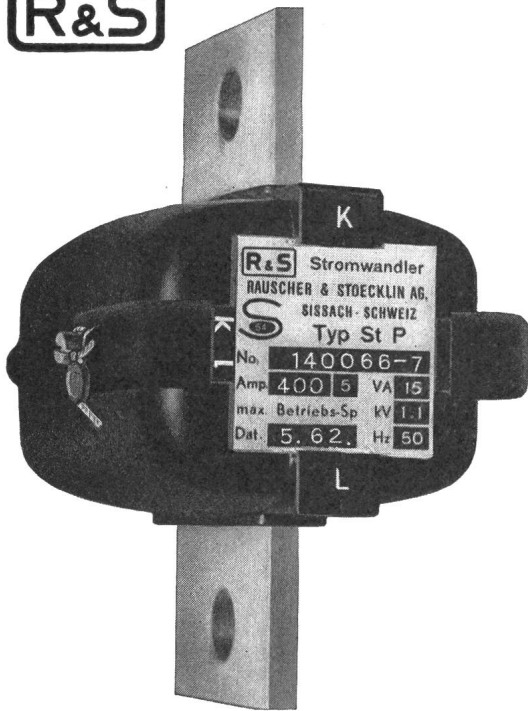

KLEIN-STROMWANDLER

Einheitliche Grösse von 5—800 A

Systemfähig:

Typ StP 50—800 A
15 VA in Klasse 0,5

für Anlagenbau:

Typ Sta 5—1200 A
für Klassen 1,3,10

SCHIENEN-STROMWANDLER

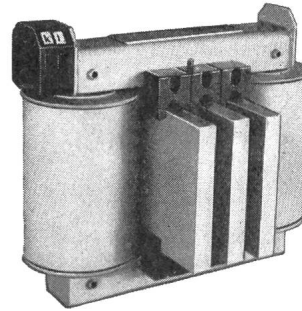

Typ Sts 1000 — 8000 A
für Klassen 0,5, 1, 3

Lieferbar ab Lager

Verlangen Sie unsere neue Liste 102

RAUSCHER & STOECKLIN AG., SISSACH

FABRIK ELEKTRISCHER APPARATE UND TRANSFORMATOREN

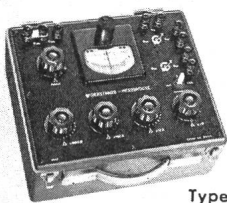

Type 2214



Type 2205

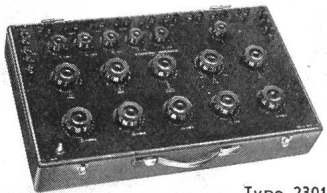

Type 2301



Präzisions-Meßgeräte

- Bequem in der Grösze
- Einfach in der Bedienung
- Genau in der Messung
- Anspruchslos in der Wartung

| | | | |
|----------|--------------------------------------|--|------------------------------|
| Typ 2214 | Wheatstonebrücke | 0.01 Ω ... 11 Meg Ω | ± 0.1 % |
| Typ 2211 | Wheatstonebrücke | 0.001 Ω ... 110 Meg Ω | ± 0.02 % |
| Typ 2222 | Thomsonbrücke | 10 ⁻⁵ Ω ... 21 Ω | ± 0.1 % |
| Typ 2235 | Thomsonbrücke | 10 ⁻⁸ Ω ... 110 Ω | ± 0.03 % |
| Typ 2205 | { Komb. Wheatstone- Thomsonbrücke | 0.001 Ω ... 11 Meg Ω 10 ⁻⁷ Ω ... 110 Ω | ± 0.02 % ± 0.03 % |
| Typ 2342 | Schleifdraht-Kompensator | Diverse Bereiche bis 1500 mV | ± 0.1 % |
| Typ 2323 | Schleifdraht-Kompensator | 0 ... 20, 0 ... 200, 0 ... 2000 mV | ± 0.05 % |
| Typ 2301 | Feussner-Kompensator | 1 μ V ... 2100 mV; 5 Dekaden | ± 0.01 % |
| Typ 2305 | Kaskaden-Kompensator | 1 μ V ... 2100 mV; 6 Dekaden | ± 0.005 % |
| Typ 2334 | Diesselhorst-Kompensator | 0.01 μ V ... 1100 mV; 5 Dekaden | ± 0.01 % |

Alle Geräte in der Regel ab Lager lieferbar.

Verlangen Sie nähere Prospekt-Unterlagen mit Preisangaben durch

TETTEX A.G. ZÜRICH

General-Vertretung für die BRD: Ingenieurbüro Hubert Burster VDI

Fabrikation elektrischer Präzisions-Meßgeräte
Rotbuchstraße 45 Postfach Zürich 42
Tel. 051 / 26 46 80 Telex 5 24 60

Kiefernweg 8, 7505 Ettlingen Tel. (07243) 3674

HOHE ZEITLICHE STABILITÄT

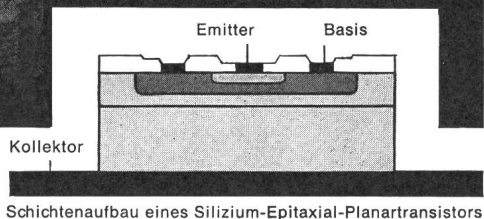
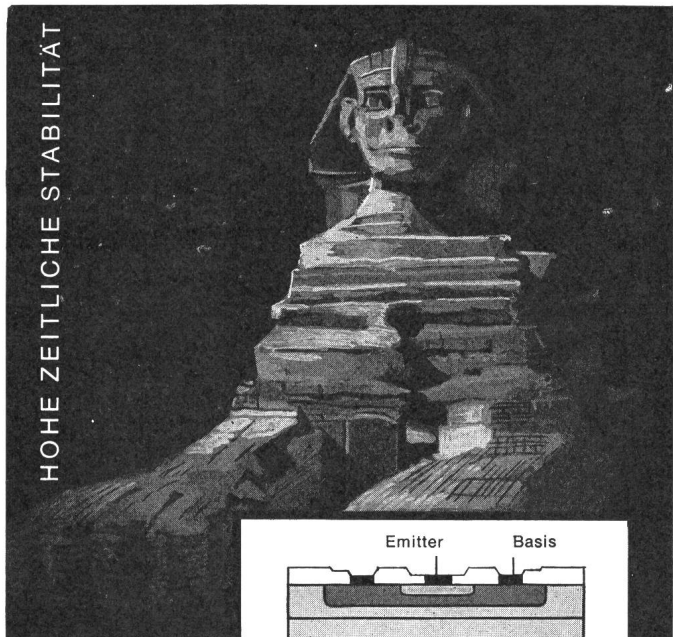

NEU IM VERTRIEBSPROGRAMM

TRANSISTOREN

Speziell für die Anforderungen der kommerziellen Technik wurden Germanium- und Siliziumtransistoren mit hoher Zuverlässigkeit und sehr langer Lebensdauer entwickelt. Diese Vorteile werden durch die Anwendung moderner Verfahren bei der Herstellung des Transistors und beim Einbau in das Gehäuse erreicht.

- Kaltverschweißte Gehäuse, daher keine durch Wärmebehandlung verursachte Verunreinigungen an der Kristalloberfläche
- Dichtigkeit der Kaltschweißung besser als $10^{-12} \text{ cm}^3/\text{s} \cdot \text{at}$
- Wasserdampfdruck im Gehäuse der Germaniumtransistoren zwischen -60°C und $+150^\circ\text{C}$ durch Getter kleiner als 0,008 Torr.
- Planarüberzug von Siliziumoxyd zum Schutz der pn-Übergänge von Siliziumtransistoren
- Siliziumtransistoren mit wesentlich verbesserten elektrischen Daten durch Anwendung der Epitaxial-Planartechnik

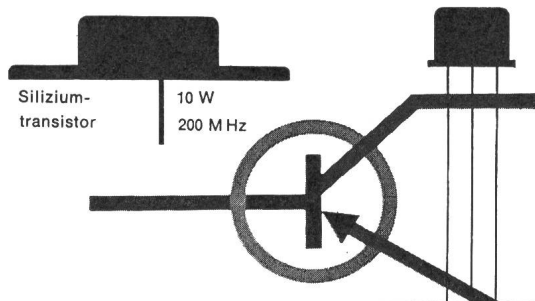
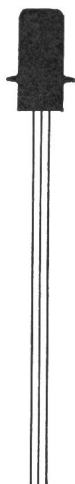

MEHR ALS 130.000 STUNDEN LEBENSDAUERERWARTUNG

Für jeden Zweck den passenden Gleichrichter

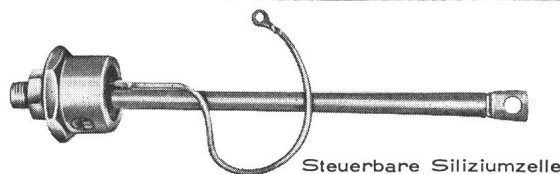

Steuerbare Siliziumzelle

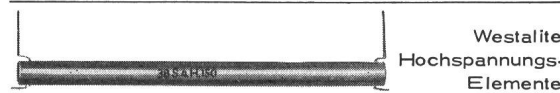

Westalite Hochspannungselemente

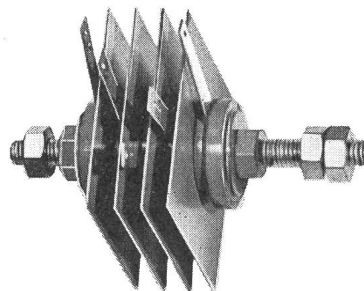

Selen Element

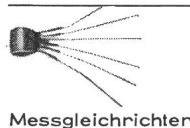

Messgleichrichter

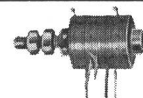

Kupferoxydul Element



Silizium Leistungs-Zelle



Silizium-Zelle



Sperrschicht Photo-Zelle

In jedem Fall erhalten Sie Erzeugnisse welche dank ihrer Dauerhaftigkeit und hohen Leistungsfähigkeit Weltruf erworben haben.

SA DES FREINS ET SIGNAUX
WESTINGHOUSE
 BREMSSEN UND SIGNALE AG
 Bern Effingerstrasse 35

ZÜRICH 4,
 ZWEIERSTR. 35,
 TEL. 051 / 25 45 10

ITT Standard
 EINE ABTEILUNG DER
 STANDARD TELEFON UND RADIO AG, ZÜRICH

1790 Ein ITT-Unternehmen

Gestanzte Kernbleche

Kernbleche für Übertrager und Transformatoren sowie Rotor und Statorschnitte in allen handelsüblichen Elektroblech-Qualitäten

Unter Schutzgas wärmebehandelte Schnitte aus kornorientiertem Elektroblech und Eisen-Nickel-Legierungen (Permalloys)

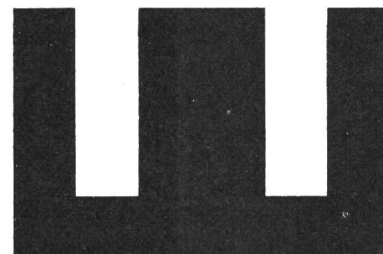

Dr. ing. Koenig AG Dietikon Telefon 051 88 26 61 Abt. Magn. Werkstoffe

KOENIG

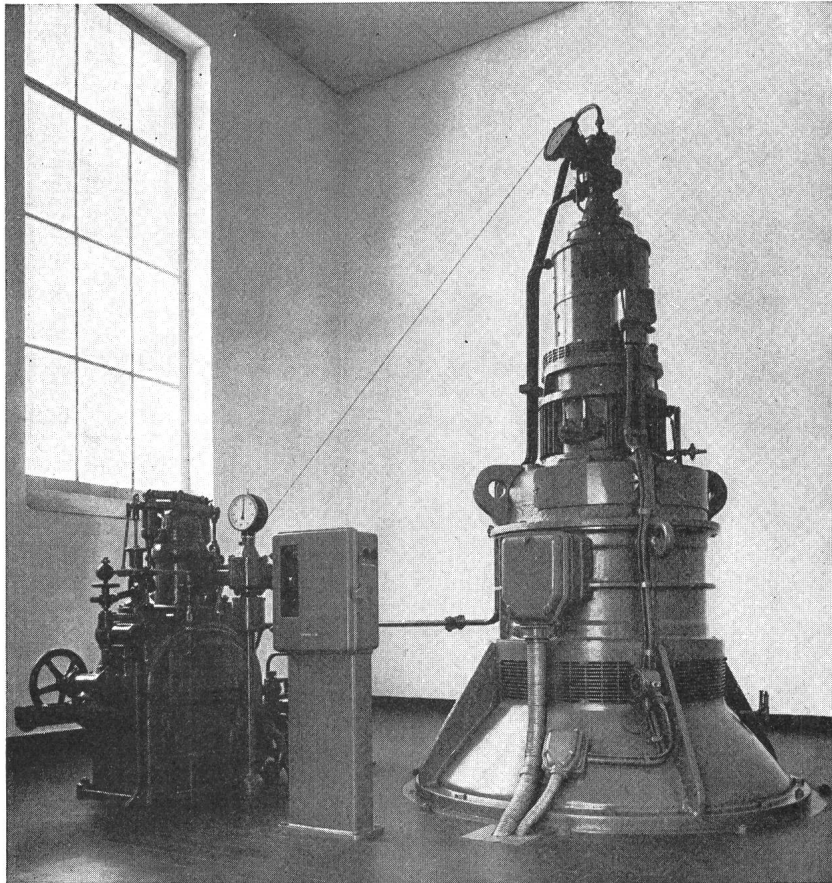

Franz Rittmeyer AG Zug

Apparatebau
für die Wasserwirtschaft

Mitte: Das digitale Rittmeyer-Steuerwerk reguliert die Turbinenleistung nach dem Wasserstand am Einlauf in die Druckleitung. Messbereich dieses Fernmelders 1 m von 515 bis 516 m ü. M. Stufen 1:1 cm. Der Regulierbereich umfasst 20 Stufen zu 1 cm = 20 cm.



KOCHEND WASSER AUTOMAT

Fixtherme «Victory»

SEV-geprüft

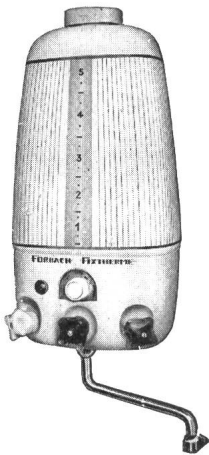

für
Hotels, Büros, Privat

schnell warmes, heisses, kochendes Wasser

sicher durch eingebauten Trockengehschutz

sauber durch hygienischen feuerfesten
Glasbehälter.
Jede Aufheizung mit frischem Wasser.
Entkalkung innert kürzester Zeit

sparsam durch Temperatur- und Mengenwahl
(von 1 Tasse bis zu 5 Liter) nach Wunsch

Sehr einfache Montage

Generalvertretung für die Schweiz:



H. Baumann & Cie.

Inhaber W. Wyss & Co.
Elektrotechnische Artikel en gros
Zürich 5 | 31
Josefstrasse 106 ☎ 051 | 42 41 33

stanzen ziehen abstrecken



von Massenteilen aus Eisen,
Bunt- und Leichtmetall
Pressen bis 300 t

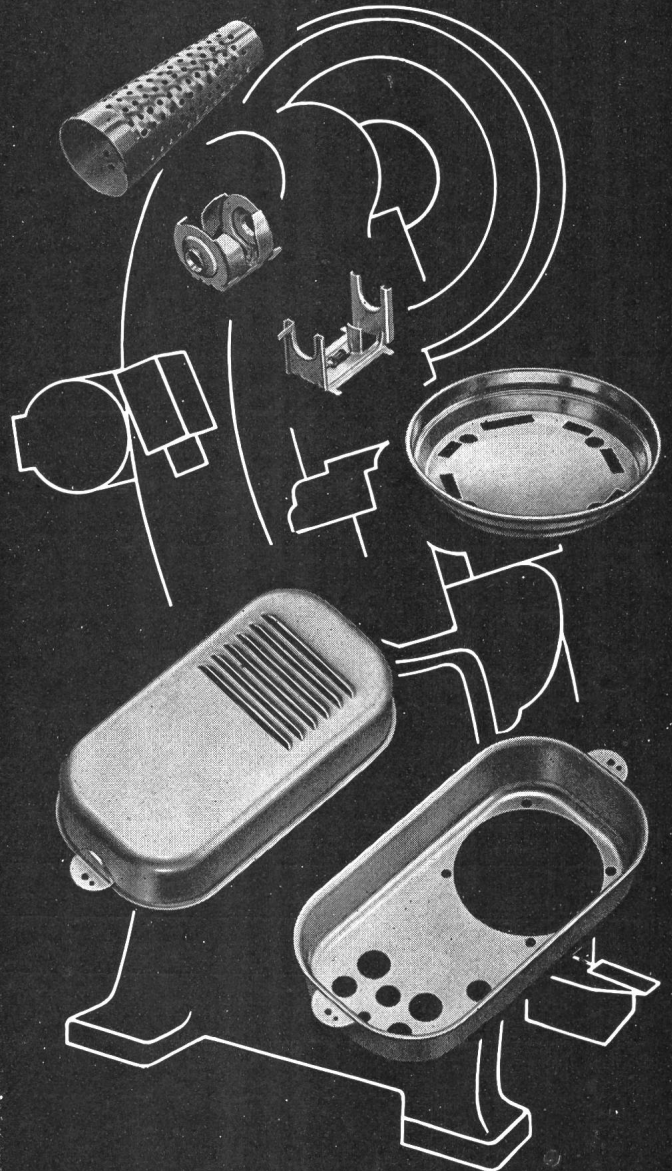



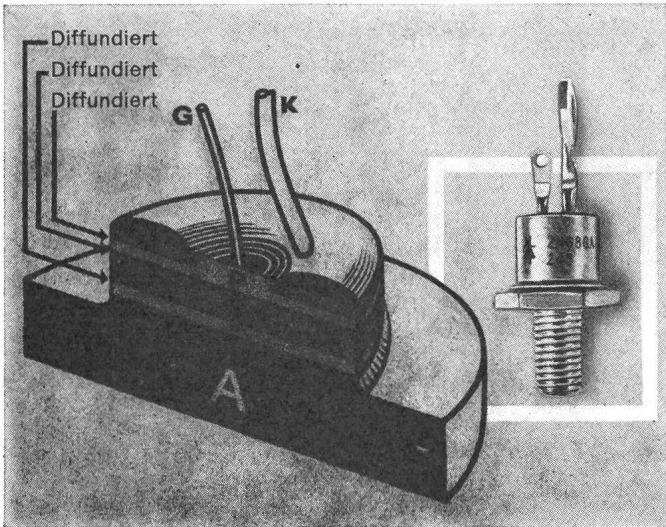

Hermann Lanz AG
Murgenthal Tel. 063 34341
Schweiz

Steuerbare Siliziumdioden



Durchgehend diffundierter Aufbau

-  Vorwärts-Durchbruch zulässig
-  Hohe Spitzenströme; hohe i^2t
-  Spannungen bis 720 V
-  Positive TK
der Durchbruch-Spannungen

Ab Lager Zürich lieferbar:

| Serie: | TI-145 | TI-140 | 2N1595 | TI-116 | TI-136 | TI-40 | 2N1600 | 2N681A |
|--------------------------------------|--------|--------|--------|--------|--------|-------|--------|----------|
| Mittlerer Gleichstrom bei 65°C | 0,75 | 1,1 | 1,0 | 1,3 | 4,0 | 5,0 | 5,0 | 25 A |
| Trigger unterhalb | 50 | 50 | 10 | 50 | 50 | 50 | 10 | 40 mA |
| dU_v/dt ohne Auslösung (bis 100°C) | 50 | 50 | 50 | 200 | 200 | 50 | 50 | 200 V/us |

-  Verlangen Sie Schaltungsbeispiele
-  Ein Preisvergleich lohnt sich

TI-Zuverlässigkeit

FABRIMEX

Fabrimex AG · Kreuzstr.36 · Zürich 8 · Tel.051/341031



Isolationsprüfer

| Type | Messspannungen | Messbereiche |
|---------|--------------------|---|
| *JV 500 | 500 V | 0...50 MΩ, 0...260 und 0...520 V \approx |
| J 2500 | 625/1250/2500 V | 0...100/500, 0...200/1000 und 0...400/2000 MΩ |
| J 5000 | 2500/5000 V | ...400/2000 und 0...800/4000 MΩ |
| JW 500 | 100/ 500/0,3...3 V | 0...10/ 50 MΩ, 0...200/2000/20000/200'000 Ω |
| JW1000 | 500/1000/0,3...3 V | 0...50/100 MΩ, 0...200/2000/20000/200'000 Ω |

*Der JV 500 erfüllt die neuen SEV-Mess-Vorschriften
Bei diesem Gerät sinkt die am Prüfling liegende Messspannung auch bei den minimal zulässigen Isolationswiderständen nicht unter die Betriebsspannung, wie dies § 23 400 der neuen HV verlangt.

AG für Messapparate, Bern

Weissensteinstrasse 33 Telefon (031) 45 38 66



Galvano-Gleichrichter

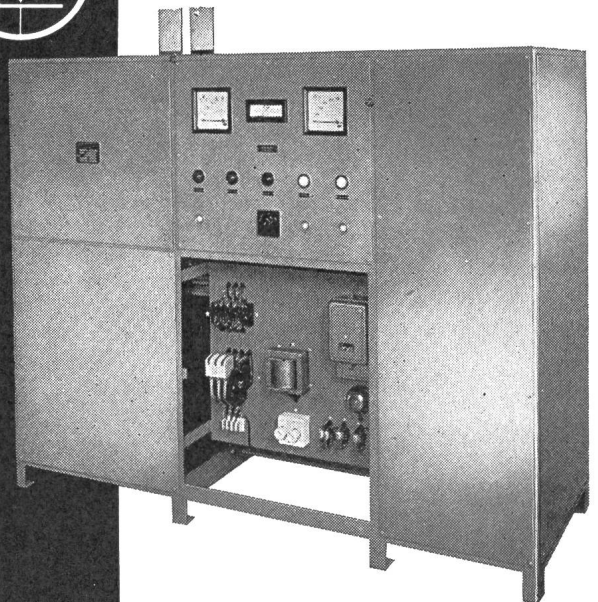

Gleichrichter für Elektrolyseur mit umschaltbarer Spannung 12 V 24 V und Konstantstrom-Regulierung 2000/1000 A, mit ölgekühltem Selen-Element.

Walter Bertschinger AG | Luzern

Lindenstr.15, Tel. 041 / 2 75 74

Bahco Silent

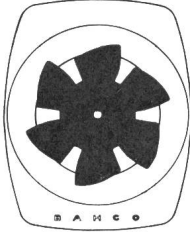

Küchenventilator sorgt für frische Luft in der Küche. Rasch, leise und gründlich saugt er die Kochdämpfe an der Quelle ab. Preis Fr. 186.- Verkauf durch Installationsfirmen. Prospekt durch die Generalvertret. **Walter Widmann AG** Löwenstr. 20, Zürich 1 Telefon (051) 27 39 96

Kochdämpfe
Kochdämpfe
Kochdämpfe
Kochdämpfe
Kochdämpfe

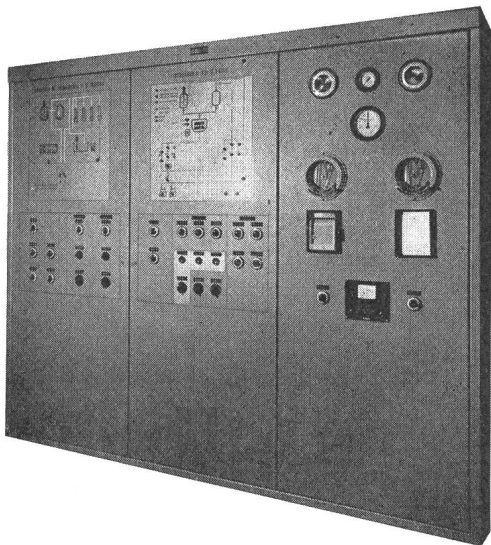
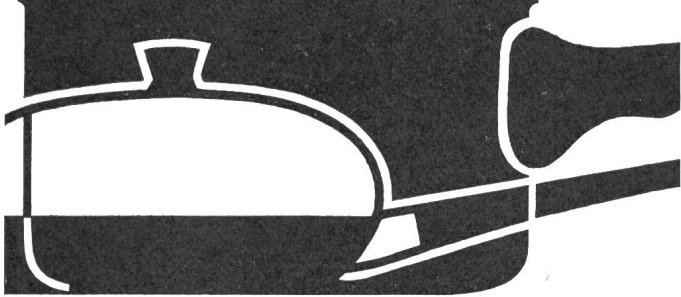

KOWNER

Schalttafel- und Apparatebau AG
REGENSDORF ZH
Tel. (051) 94 65 65



TEXAS INSTRUMENTS

Moly/G -Siliziumdioden Micro/G

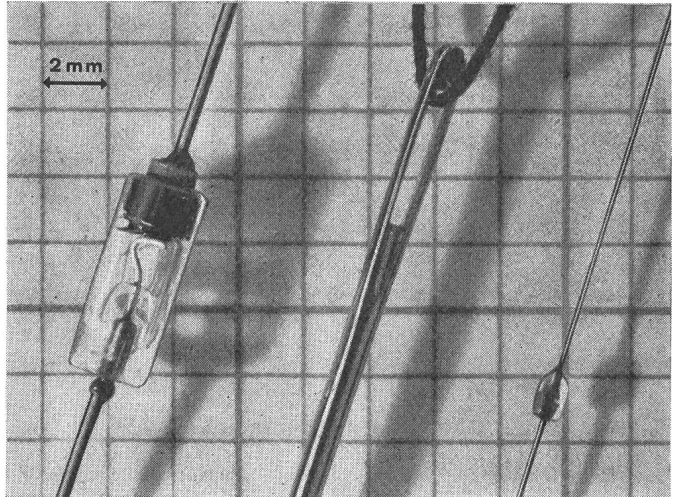

Moly/G

- ▶ Hartglas Pyrex 7052, rissfrei, hermetisch
- ▶ Diffundierte Übergänge
- ▶ Teilweise oberflächenpassiviert
- ▶ Kurze Lötstanz (ca. 3 mm)

Micro/G

- ▶ Hartglas Pyrex 7052, rissfrei, hermetisch
- ▶ Diffundierte Übergänge
- ▶ Oberflächenpassiviert
- ▶ Kurze Lötstanz (ca. 3 mm)

| Allgem. Dioden | 400 mA | 720 V | Schaltdioden | | | |
|----------------|--------|-------|--------------|-------------|-----------|-----------------------|
| | | | | Strom mA | Sp'g V | t _{rr} ns |
| Schaltdioden | 100 mA | 2 ns | | | | |
| Zenerdioden | 400 mW | 15 V | TI-2 | 50 | 40 | 10 |
| Triggerdioden | PNPN | — | TI-6 | 25 | 20 | 100 |
| | | | TI-251 | 40 | 30 | 150 |
| | | | TI-257 | 50 | 75 | 4 |

- ▶ Ab Lager Zürich lieferbar
- ▶ Gross-Serienfertigung in Europa
- ▶ Ein Preisvergleich überrascht Sie

TI-Zuverlässigkeit

FABRIMEX

Fabrimex AG · Kreuzstr. 36 · Zürich 8 · Tel. 051/34 10 31

Metallum Pratteln

Widerstandsmaterial
für alle Verwendungsgebiete bis 1700° C
Bimetall, Thermodrähte

Metallum Pratteln AG Pratteln / BL
Telephon 061-815455

Alleinvertretung für die Schweiz der
A.B. Kanthal, Hallstahammar / Schweden



NEUHEIT

LIWA-Sicherheits-Steckdosen mit Schutzkontakt für das neue Steckkontaktsystem.

GEWALTIGER FORTSCHRITT FÜR DIE UNFALL-VERHÜTUNG!

Keine **stromführenden Kontakthülsen** mehr, dank der Unterbrechung der Stromzufuhr in der Steckdose selbst. Keine **verbrannten Kontakte** mehr, da **Unterbruch** der Stromzuführung, bevor der Stecker **ganz herausgezogen** wird.

OHNE EINGEFÜHRTE STECKER KEIN STROM!

Sicherheit bei absichtlicher Einführung leitender Gegenstände.

Sicherheit bei Berührung der Steckerstifte mit den Fingern.

Formschöne Ausführung für Steckdosen mit Sperrkragen, dank der geringen Versenkung von nur 6 mm.

Für Räume mit unbeschränkter Zulassung transportabler Apparate No. 1111.

Für Räume mit beschränkter Zulassung transportabler Apparate No. 1211.

Form und Grösse sind gleich wie die bisherigen, gewöhnlichen UP Steckdosen.

⊕ Patent. SEV-geprüft, 2 p + E 10 A — 250 V.

Verlangen Sie bei Ihrem Grossisten ausdrücklich die **LIWA-SICHERHEITS-STECKDOSE**, geringer Mehrpreis gegenüber den üblichen Modellen. Unterputz lieferbar. **LIWA R. Walter & Co., Biel.**



**Steckkontakte
für Niederspannungsanlagen**

SEV-geprüft
und kurzfristig bei den Elektro-Grossisten erhältlich

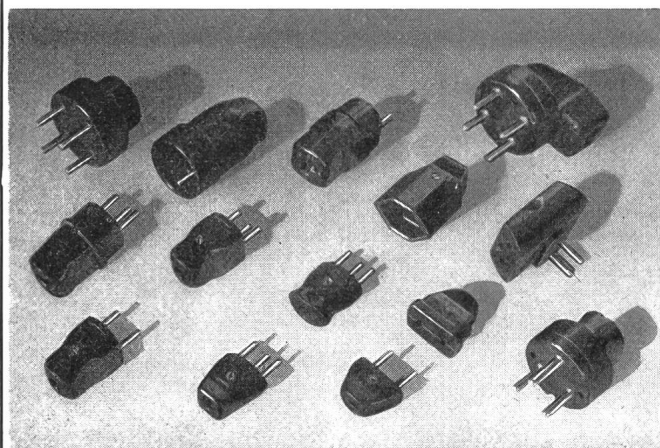

ELECTRO-MICA AG Mollis Tel. (058) 4 41 24

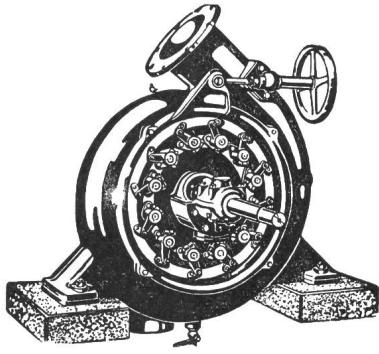

Wasser- Turbinen

autom.
Haus- und Notstromgruppen

autom.
Regler- und Abstellvorrichtungen

Revisionen, Reparaturen
aller Fabrikate kurzfristig

langjährige Erfahrung

G. GIEZENDANNER

Turbinen und Maschinenbau
Ober-Uzwil

Tel. 073 5 64 93

Elektrozüge Transport- anlagen

für jeden Zweck
und jede Steuerungsart

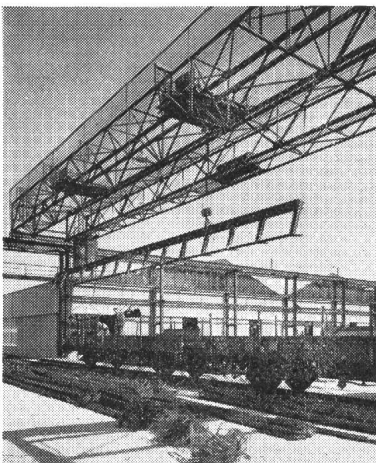

Schindler-Aufzug- und
Uto-Kran-Fabrik AG
Tel. (051) 52 53 10 Zürich

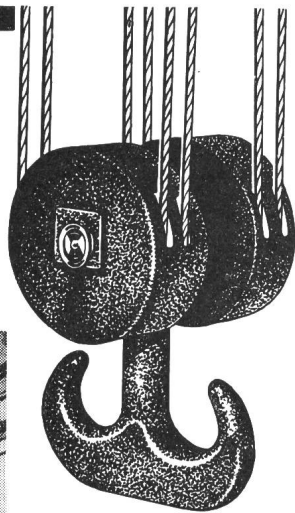

leistungsfähig
betriebssicher
wirtschaftlich

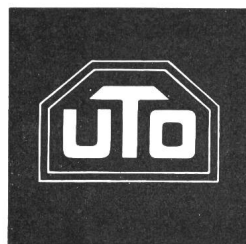

Elektro-Strahlungs-Heizung die Heizung der Zukunft

Geruchlos · Rauchlos · Flammenlos

löst das Heizproblem in kleinen und größten Bauobjekten mit niedrigsten Baukosten. Wirtschaftlich im Betrieb, kurze Aufheizzeit, sauber und betriebssicher in

Kirchen
Kindergärten
Hotels
Restaurants

Chalets
Ein- und
Mehrfamilienhäusern
Büros und Läden



Grand Hotel «Quellenhof» Bad Ragaz. Hier heizt man angenehm und wirtschaftlich sämtliche Zimmer, Bäder, Hallen und Bäderkorridore mit Star Unity Elektro-Strahlungs-Heizung



Fraumünsterkirche Zürich. Nur dank des äußerst niedrigen Anschlußwertes des Star Unity Systems von nur zirka 170 kW wurde hier die Ausfuhrung einer Elektro-Heizung möglich



Elektro-Heizungen

Zürich 7/58, Drusbergstraße 10, Schweiz
Fabrik in Au/ ZH Telefon 051/95 64 67



Electrol

mit Silicon

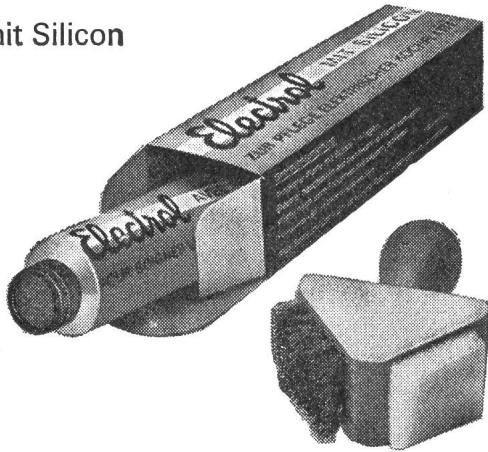

Electrol hilft die Lebensdauer Ihrer elektrischen Kochplatten zu verlängern. Einfach in der Anwendung, sparsam im Gebrauch.

Erhältlich bei Ihrem Elektriker oder im Haushaltartikel-Geschäft.

Max Bertschinger & Co. Lenzburg

Lükon

WANDSTRAHLER

Eine interessante Weiterentwicklung stellt das UV- Gerät dar, für die kombinierte Anwendung von infrarot und ultraviolett.

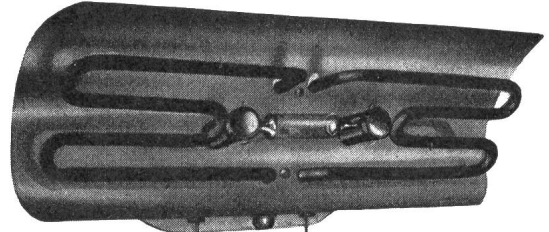
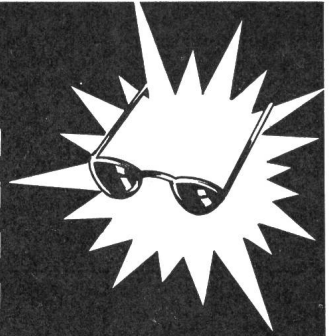

Lükon Wandstrahler sind ideale Wärmespende

für Badezimmer, Douchenräume, Ankleidekabinen

und Kinderspielzimmer.

FABRIK FÜR ELEKTROTHERMISCHE APPARATE
PAUL LÜSCHER, TÄUFFELEN BE, TEL. (032) 7 35 45

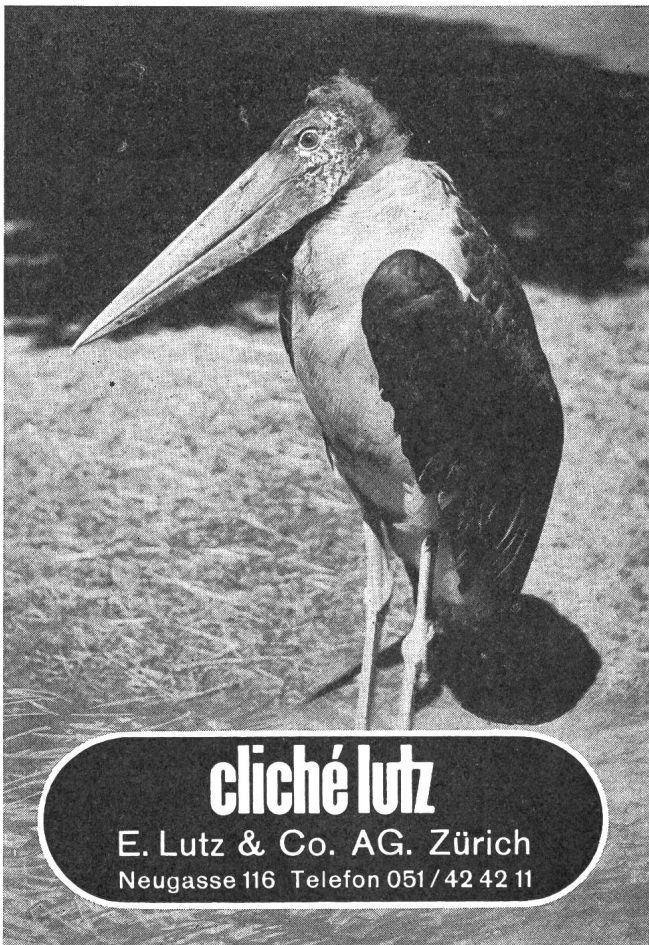

cliché lutz

E. Lutz & Co. AG. Zürich
Neugasse 116 Telefon 051 / 42 42 11

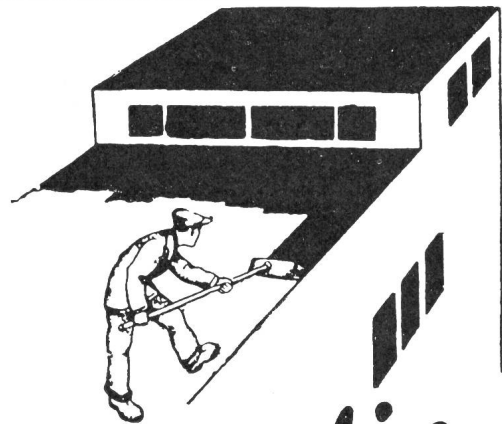

Terolin

Rostschutz- und Dichtungslack und Terolin-Kitt

Hitze-, kälte-, säurebeständig u. wasserdicht, für Eisen, Blech, Holz, Beton, Asphalt u. Bedachungen aller Art. Beste Unterwasserfarbe für Kraftwerke u. Schiffe. Kein Mennigvorstrich.

Seit 45 Jahren bewährt

Ausschliessliche Fabrikation:

R. KÄLIN, BASEL

Büro und Lager: Vogesenstrasse 167,
St. Johannhof, Geleise B 6 Telefon (061) 43 02 23

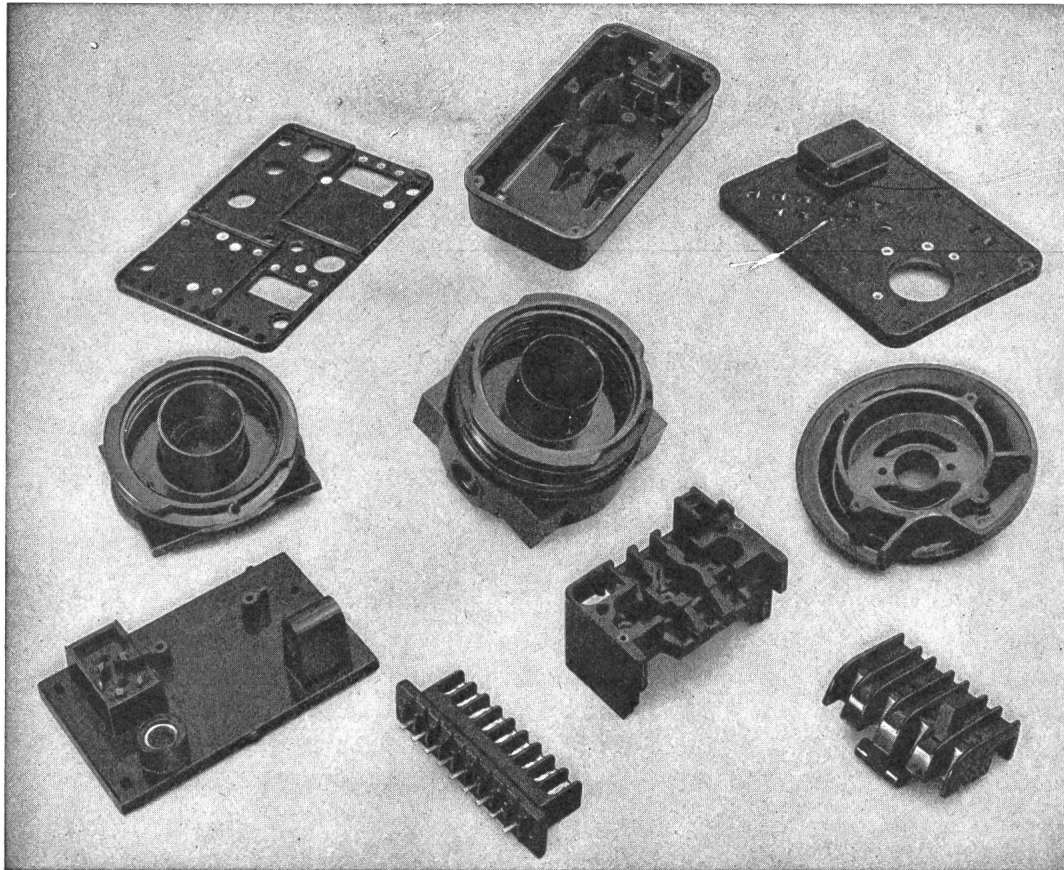

PRESS-
 UND
 SPRITZTEILE
 AUS
 ALLEN
 KUNSTSTOFFEN
 FÜR
 JEDEN
 VER-
 WENDUNGS-
 ZWECK

 EIGENER
 WERKZEUG-
 BAU

OWO-PRESSWERK AG. MÜMLISWIL (SO)

Telefon (062) 277 81

Forschung und Prüfung . . .



sind heute bei der Drahtisolation
 wichtiger denn je. Wir wissen
 dies und legen entsprechend
 Wert darauf, daß kein Produkt
 unseren Betrieb verläßt ohne
 vorher gründlich durchdacht und
 geprüft worden zu sein

WILDEGG KUPFERDRAHT-ISOLIERWERK
 AKT.-GES. WILDEGG



25 Jahre Rohrfabrik Rüschlikon

Wir empfehlen dem Fachmann:

Kopex-Fiber-Isolierrohre
innen lackiert, rostfrei

Kopex-Plastic-Isolierrohre
innen lackiert, säurefest

Plica-Panzerrohre, Typ Duo
innen und aussen thermolackiert

Plica-Plastic-Panzerrohre
innen lackiert, säurefest

Plicalen-Kunststoffrohre orange und grau,
innen mit längsgezogenen Rillen
(auf Wunsch mit gewelltem, rost-
freiem Schleppdraht)

Verkauf durch die VLE-Grossisten

ROHRFABRIK RÜSCHLIKON AG.

vorm. Kopex AG. Rüschlikon ZH Tel. (051) 92 13 12

HENNI
HENNI & CIE AG.
JEGENSTORF-BERN
fabriziert auch für Sie
präzise Messinstrumente:
Manometer
Thermometer
Hygrometer

VITAX Schleifmaschinen
Poliermaschinen

preisgünstig und
1000fach bewährt

Für jeden Zweck
geeignete Größen
und Ausführungen

Auch bei vielen Firmen
des Maschinenhandels
ab Lager oder kurz-
fristig erhältlich

Landert
MOTOREN AG.
BÜLACH - ZÜRICH
TELEPHON (051) 961143

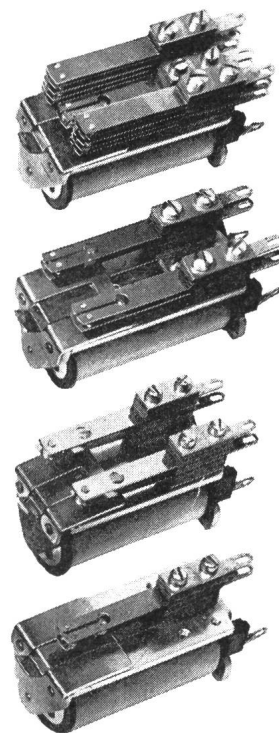

RELAIS «Moser-Baer»

für Gleich- und
Wechselstrom-Erregung

Kontakte für
Stark- und Schwachstrom

Thermorelais, Schrittschaltrelais
Viele Kombinationsmöglichkeiten

KURZE LIEFERFRISTEN

Verlangen Sie Auskünfte und
Detailprospekte bei

J. BOSSHARD

UHRENANLAGEN UND ELEKTRISCHE APPARATE

LAUSANNE

ZÜRICH

Chemin de Chandolin 1
Telefon (021) 23 84 83

Leutschenbachstr. 71
Telefon (051) 48 02 02

ASEOL

Hochwertige
Schmierfette für
Turbinen-
und Wehranlagen

Adolf Schmids Erben Aktiengesellschaft / Société anonyme Bern

Seit 1936

STABA-Qualitätstransformatoren

bis 65 kVA

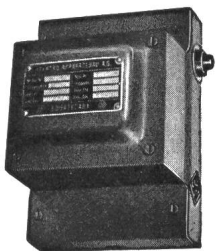

Ab Lager: Regeltransformatoren
ETA thermische und
magnetische Auslöser

EAB ELEKTRO-APPARATEBAU AG
COURTELARY (BE) Tel. (039) 4 92 55/56



Leuenberger Vorschaltgeräte und
Transformatoren schaffen Betriebs-
sicherheit in Ihren Anlagen

H. Leuenberger

Fabrik elektrischer Apparate
Oberglatt ZH Tel. 051/94 53 33



3-Phasen-Transformatoren bis 30 kVA

Streuelfeldtransformatoren für Natriumdampf Lampen
Neonlichttransformatoren
Drucktransformatoren
1-phasen-Transformatoren bis 10 kVA
Sperrdrosselspulen und Sperrkreise zu
Kondensatoren in tonfrequenzgespeisten Netzen

Vorschaltgeräte, Rapidstartgeräte, für Fluoreszenz-
Beleuchtungsanlagen

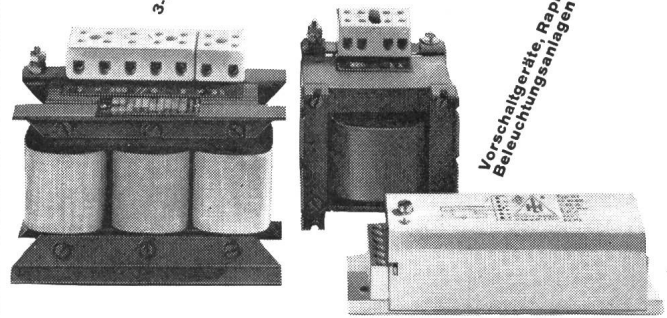

Holzschutz durch Impfstichverfahren

LEITUNGSMASTE Nachimprägnierung stehender Masten
Zusatz-Imprägnierung neuer Masten
(Doppelstockschutz)

IMPREGNA-Salze Schutz des Holzes gegen vorzeitige
DFA, DFB, DFCA Fäulnis, gegen Angriff durch Insekten und
Pilze.

Imprägnierung von Bauholz, Holzbauten, Gebälk, Pfählen, von
Kunstwerken, antiken Möbeln, Regalen mittels

IMPRATOX
(EMPA-geprüft)

IMPREGNA Kirchgasse 27, Tel. (051) 24 27 27 **ZÜRICH**

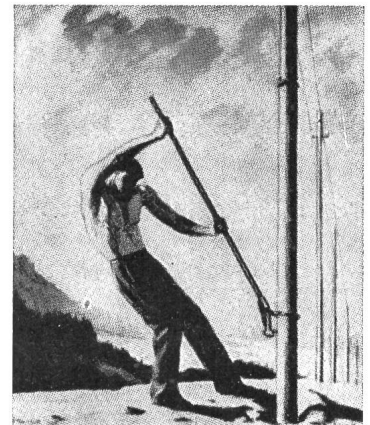

BELEUCHTUNGEN + LICHTREKLAMEN

- erste Qualität
- zuverlässiger Servicedienst
- unverbindliche Offerten

WESTI-*nedn*^{SA}

LAUSANNE
021 25 71 13

ZÜRICH
051 47 67 27

BERN
031 9 14 68

BASEL
061 23 07 45

LA CHAUX-DE-FONDS
039 2 31 36



Elektrische Grosskochherde, Kippkessel, Bratpfannen, Brat- u. Backöfen, Wärmeschränke und Bäckereiofen.

Locher

Oskar Locher, Zürich
Elektrische Heizungen
Baurstrasse 14 Tel. 34 54 58

Constral

projektiert, konstruiert und baut

**Metall-Konstruktionen
für die Elektrobranche**

Constral^{AG} Weinfelden, Tel. 072/5 17 21

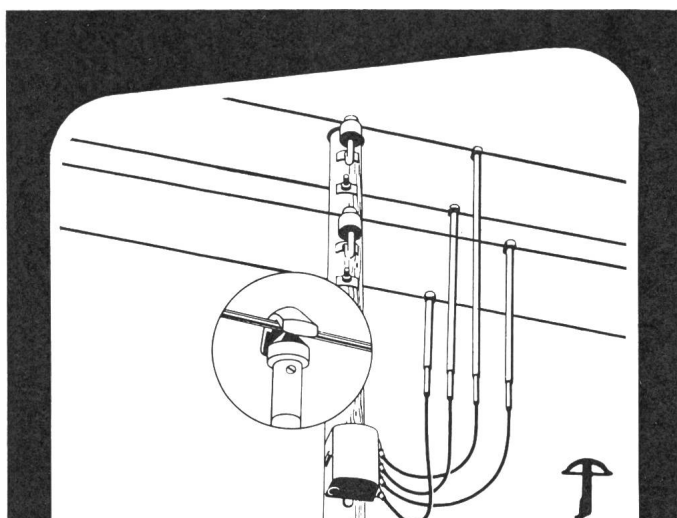

BURI Netzanschluss-Geräte

Gefahrlose Montage und Demontage unter Spannung
2- oder 4-polig, für 25, 60 oder 100 A
Lieferung prompt ab Lager
Verlangen Sie ausführlichen Prospekt Nr. 6301



GLOMAR GOLDACH

TEL. 071 4 04 71



Hochspannungsgleichrichter mit Selen- oder Glühkathodenventilen

Selen-Hochspannungsventile

Transportable Gleichrichteranlagen bis 500 kV für Kabelprüfungen

Spezial-Transformatoren und Drosselspulen für Hoch- und Niederspannung

Leistungs-Transformatoren

Messwandler für Hoch- und Niederspannung

Prüfanlagen

«Bulb-Saver» Schaltapparat zur Herabsetzung des Lampenverschleisses von Strassenbeleuchtungen

Gross-Elektrofilter

Prüftransformator
50/100/200kV 40kVA

HANS KULL AG., DERENDINGEN/SO

Elektrische Apparate

Büro Steinmattacker Telephon 065-36790

Vocabulaire Electrotechnique International

La 2^e édition de quelques parties a déjà paru

Les renseignements peuvent être obtenus
auprès du secrétariat de l'ASE, Seefeldstr. 301, Zurich 8, Tél. (051) 34 12 12

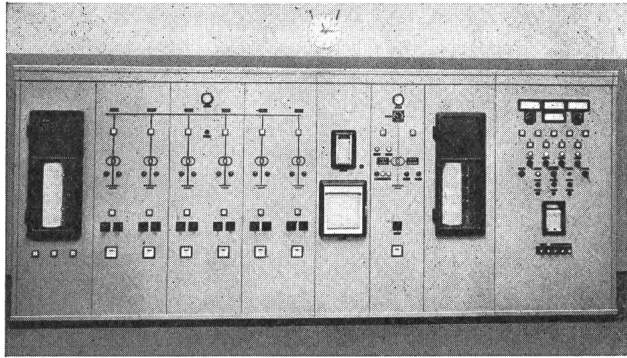

Installationen und Schaltanlagen für die gesamte angewandte **Elektrizität** immer vorteilhaft durch die beiden Fachgeschäfte

Telephon 25 11 52

Ing. AG.
Schaltanlagen

E. Winkler Zürich

Telephon 25 86 88

& Cie.
Installationen

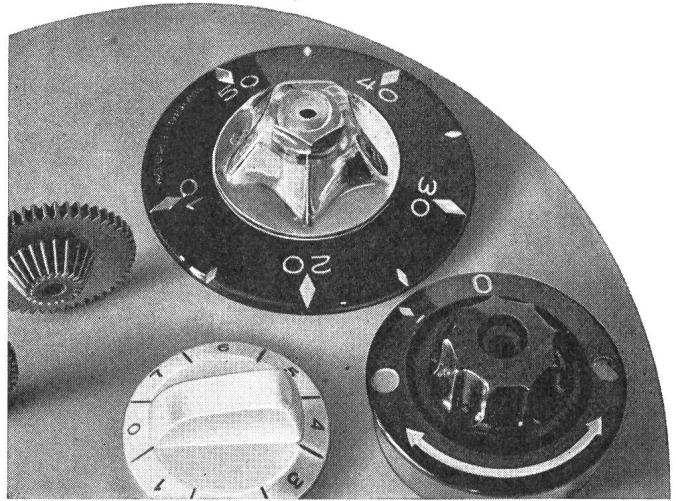

RIWISA-Kunststoffe sind kostensenkend im **Apparatebau**. Sie ersetzen in vielen Fällen vorteilhaft andere Werkstoffe. Teile für hohe Ansprüche sind unsere Spezialität.

Bedienungselemente
■ Plexigum metallisiert
■ HPOP; HCOP farbige ausgelegt
Zahnräder in hochwertigem Nylon



RIWISA AG
HÄGGLINGEN AARGAU TEL 057 73733

Sa1



HALLAUER ROHRE
sind gut
und schnell verlegt



Bezug durch Grossisten

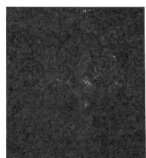

Isolierrohrfabrik
Hallau AG Hallau

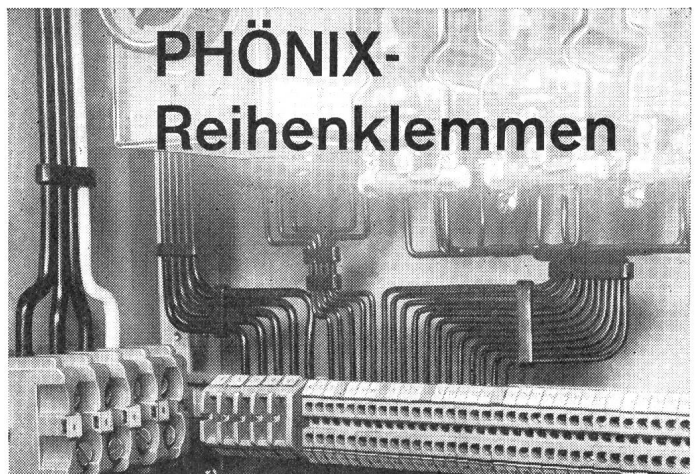

PHÖNIX-
Reihenklemmen

34.11

Das Phönix - Reihenklemmenprogramm umfasst Steuerstromklemmen, Kraftstromklemmen, Löt- und Steckanschlussklemmen, trenn- und schaltbare Klemmen, Hochspannungsklemmen, explosionsichere Klemmen usw. von 0,5 bis 120 mm² Querschnitt.

Phönix-Reihenklemmen sind nach den letzten Erkenntnissen der Klemmentechnik konstruiert. Verlangen Sie bitte nähere Auskünfte, Unterlagen oder Muster.

SAUBER + GISIN AG ZÜRICH 8
Höschgasse 45 Telephone (051) 34 80 80

SAUBER + GISIN

ELEKTRO-WATT

sucht
für ihre elektromechanische Abteilung qualifizierte

Elektroingenieure

für folgende interessante Arbeitsgebiete: 151
Planung, Projektierung und Ausführung von:

Hochfrequenz- und Fernwirkanlagen für Kraftwerke; automatisch überwachte und gesteuerte Zentralen, Hochspannungsanlagen für Unterstationen und Kraftwerke; Hilfsbetriebsanlagen für thermische Kraftwerke; Kommandoanlagen für Kraftwerke; elektrische Installationen für Verkehrsanlagen. Durchführung von Untersuchungen und Arbeiten im Zusammenhang mit der Anwendung von digitalen Rechenmaschinen zur Lösung von Aufgaben der Ingenieur- und Starkstromtechnik. P 1000 Z

Anforderungen:

Diplom als Elektro-Ingenieur; Erfahrung auf einem oder mehreren der genannten Arbeitsgebiete erforderlich; Englisch- und/oder Französischkenntnisse erwünscht; Verantwortungsfreude und Fähigkeit zu selbständiger Arbeit.

Wir bieten:

- Interessante und vielseitige Tätigkeit im Rahmen eines fortschrittlichen Arbeitsteams bei guter Bezahlung.
- 5-Tage-Woche mit durchgehender Arbeitszeit.
- Pensionskasse, Unfallversicherung und weitere Sozialeinrichtungen.

Offerten

erbitten wir unter Beilage von Lebenslauf, Photo und Tätigkeitsausweisen an die untenstehende Adresse. Auf Wunsch wird zur Erleichterung der Bewerbung ein Anmeldeformular abgegeben.

ELEKTRO-WATT,
Elektrische und Industrielle Unternehmungen AG,
Personalbüro,
Postfach Zürich 22,
Telephon 23 76 40.

ELECTRONICS —

— INSTRUMENTATION —

— NUCLEONICS —

— COMMUNICATIONS

Gut eingeführte Generalvertretung grösserer ausländischer Industrieunternehmen sucht für den Ausbau der Verkaufsabteilung zu gelegentlichem Eintritt 150

Verkaufsingenieur

Voraussetzungen sind abgeschlossenes Studium und einige Erfahrung auf dem Gebiet der elektronischen Mess- und Übermittlungsgeräte. Im Zuge der Vergrößerung des Verkaufsprogrammes steht eine weitgehend selbständige Mitarbeit offen.

Nehmen Sie bitte mit uns Kontakt auf unter kurzer Angabe Ihrer bisherigen Tätigkeit. Ausführliche Unterlagen können Sie uns später vorlegen. Selbstverständlich sichern wir Ihnen absolute Diskretion zu. Offerten unter Chiffre Nr. E 11 736 an Publicitas Zürich. P 11 736 Z

Weltweites Unternehmen mit Sitz in Genf sucht für seine Abteilung «Technische Prüfungen und Abnahme»

1 Techniker (Elektrotechnik)

mit Erfahrung in der Herstellung und Prüfung von Anlagen der Energieerzeugung und Energieverteilung.

1 Techniker (Maschinenbau)

mit praktischer Erfahrung in der Herstellung und Prüfung von Erzeugnissen des mittleren und schweren Maschinenbaus und gleichzeitiger Kenntnis moderner Schweissverfahren. 148

Interessante Tätigkeit in der Schweiz und im Ausland. Angenehmes Betriebsklima. Betriebliche Altersversorgung und Krankenkasse. Handschriftliche Bewerbungen mit stichwortartigem Lebenslauf, Referenzen, Photo und Gehaltsansprüchen sind zu richten an Chiffre D 250 417 X, Publicitas Genf. Diskretion zugesichert. P 92010 X

S. A. des Câbleries et Tréfileries de Cossonay
sucht

147

Elektrotechniker

für P 964-6 L
Starkstromlaboratorium (Versuche und Entwicklungsarbeiten an Starkstromkabeln und Zubehör aller Art)

und für
Schwachstromlaboratorium (Prüfung und Entwicklung von Spulen, Überträgern und ähnlichen Apparaten der Telephontechnik).

5-Tage-Woche, Pensionskasse, Möglichkeit in Lausanne zu wohnen.

Handgeschriebene Bewerbungsschreiben mit beigelegtem kurzem Lebenslauf, Photo, Zeugnisabschriften und Angabe des geforderten Gehalts und des frühesten Eintrittstermines bis 15. Juni 1963 an die Direktion.



Die Verkehrsbetriebe der Stadt Zürich suchen für ihren Strassenbahndienst einen 146

Elektrozeichner

event. Maschinenzeichner mit guten elektrotechnischen Kenntnissen. P 200-39 Z

Erforderlich sind für diese Stelle eine entsprechende, abgeschlossene Berufslehre, die Befähigung zum sauberen, zuverlässigen und selbständigen Arbeiten sowie wenn möglich Erfahrungen auf einem ähnlichen Arbeitsgebiet.

Die Besoldung richtet sich nach der städtischen Besoldungsverordnung; die Aufnahme in die städtische Versicherungskasse ist vorgesehen.

Anmeldungen mit Personalien, Lebenslauf, Zeugnissen und Photo sind erbeten an den Personaldienst der Verkehrsbetriebe der Stadt Zürich, Bahnhofquai 5, Zürich 1.

ADMINISTRATION CANTONALE VAUDOISE.

Place vacante

149

Maître d'électrotechnique

(courant fort) P 14-K- 74 L
au Technicum vaudois, à Lausanne.

Conditions spéciales: Age min.: 30 ans, max.: 40 ans. Diplôme d'ingénieur-électricien (courant fort) et avoir quelques années de pratique. Le titulaire sera chargé de l'enseignement d'une partie de l'électrotechnique, du laboratoire d'électrotechnique et, en particulier, de la construction de machines électriques.

Entrée en fonctions: dès que possible.

Délai d'inscription: 1^{er} juin 1963.

Prière d'adresser les offres au **Service de la formation professionnelle, Caroline 13, Lausanne.**

Liste offener Stellen. **Beachten:** Sprechstunden der STS für Stellensuchende nur nachmittags. Anmeldebogen bei der STS.

- 99 *Technischer Zeichner* oder *Zeichnerin* mit Praxis für Projektzeichnungen über Elektrogrossküchen- und Industriewärmanlagen. Eintritt nach Übereinkunft. Dauerstellung bei Eignung. Technisches Büro in Zürich einer Fabrik.
- 105 *Techniker*, evtl. qualifizierter *Laborant*, mit Praxis in der industriellen Elektronik für die Wartung und den Service umfangreicher elektronischer Mess- und Regelanlagen. Eintritt nach Vereinbarung. Dauerstellung bei Eignung. Sitz der Gesellschaft in der Innerschweiz.
- 109 *Technische Laborantin* mit guten kaufmännischen Kenntnissen als Hörmittel-Beraterin zur Durchführung, nach erfolgter Anlernung, von Gehörprüfungen vermittelt verschiedener Hörapparate mit Hilfe des Audiometers und zur Erledigung allgemeiner Büroarbeiten. Fremdsprachen: möglichst Englisch und Italienisch. Eintritt nach Vereinbarung. Dauerstelle für geeignete Bewerberin. Zürich.

Zur Ergänzung unserer Mitarbeiter in der Elektro-Werkstatt suchen wir selbständig arbeitenden 152

Elektroinstallateur

für Verdrahtungsarbeiten. OFA 204 R
 Senden Sie uns eine kurze Offerte oder vereinbaren Sie direkt telefonisch einen passenden Zeitpunkt für einen persönlichen Besuch mit unserem Personalbüro.
Ringier & Co. AG, Zofingen, Telephone (062) 8 66 22.



Für unsere kaufmännische Abteilung suchen wir einen versierten 145

Einkäufer

wenn möglich mit Kenntnissen aus der Elektrobranche.

Interessenten bitten wir, uns zu schreiben, unter **Kennziffer 207** oder sich zu melden bei unserer Personalabteilung (Telephone 52 52 00).

MICA FIL AG, ZÜRICH 9/48



Unser Team für den Bau- und Netzbetrieb ist durch die starke Entwicklung der letzten Jahre zu klein geworden. Wir suchen deshalb 143

Diplomierten Elektrotechniker

als Betriebselektriker. Sein Aufgabenkreis besteht in der Projektierung und Bauleitung für den Ausbau unserer Unterwerke, Transformatorenstationen, Hoch- und Niederspannungsnetze. Die Stelle bedingt Erfahrung im Umgang mit Behörden, Unternehmern sowie die Teilung von verschiedenartigen Monteurgruppen.

Unsere Löhne sind zeitgemäss, Pensionskasse, teilweise 5-Tage-Woche. Für Auskünfte stehen wir Ihnen gerne zur Verfügung. P 114 Sn

Anmeldungen sind zu richten an die Direktion der
**AEK, Gesellschaft des Aare- und Emmenkanals,
 Westbahnhofstrasse 3, Solothurn.**



sucht 141

Elektrotechniker

mit einigen Jahren Erfahrung in der Projektierung von Kraftwerkenanlagen und Schaltstationen

Elektrozeichner

mit guter Praxis im Zeichnen von Schemata und Dispositionsplänen. P 8308 Q

Bewerber, die Interesse an der Projektierung und am Bau von Kraftwerken haben, sind gebeten, detaillierte Dienststofferten unter Angabe des Gehaltsanspruches einzureichen an die

Schweizerische Elektrizitäts- und Verkehrsgesellschaft (Suisselectra), Malzgasse 32, Basel 10.

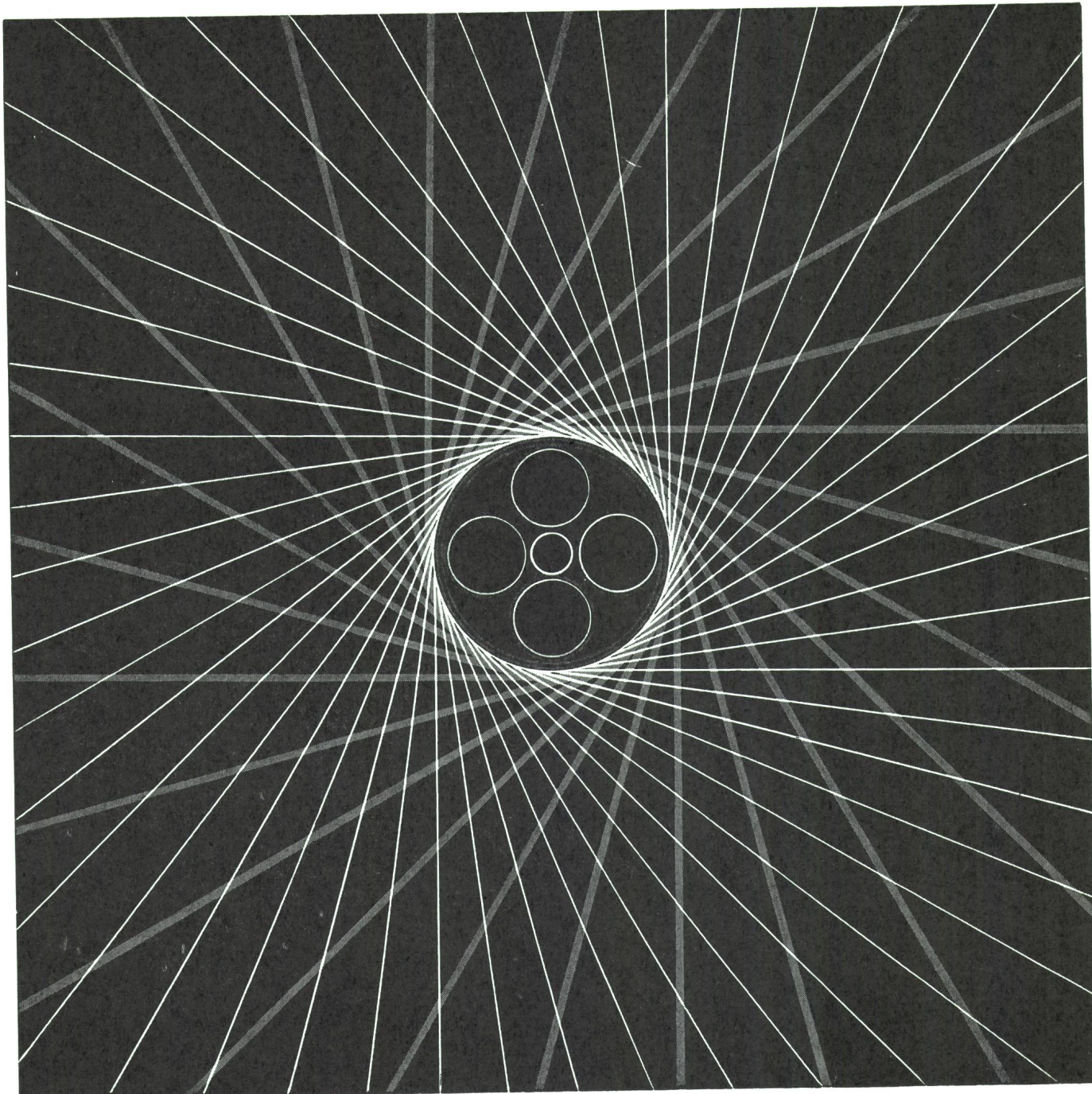

CRÉATION R. BOURQUIN BIENNE

PAPIERBLEIKABEL

THERMOPLASTKABEL

CORTAILLOD

**Reaktor-
Instrumentierung
und
Aktivitätsmessung
durch
Apparate
Landis & Gyr
Zug**

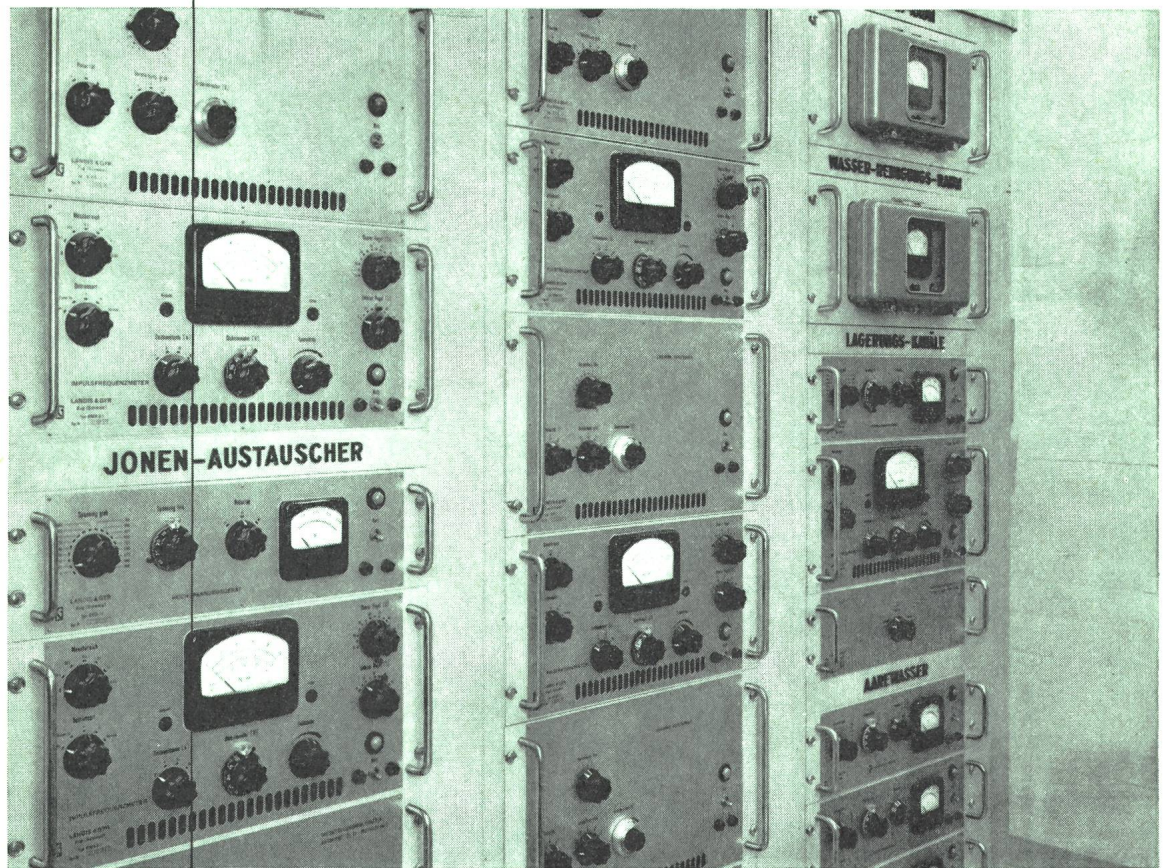

**Aktivitätsmessung
am DIORIT im
Eidg. Institut für
Reaktor-Forschung
in
Würenlingen**

LANDIS & GYR
AG **ZUG**

In 3261