

Zeitschrift: Bulletin des Schweizerischen Elektrotechnischen Vereins
Herausgeber: Schweizerischer Elektrotechnischer Verein ; Verband Schweizerischer Elektrizitätswerke
Band: 54 (1963)
Heft: 12

Werbung

Nutzungsbedingungen

Die ETH-Bibliothek ist die Anbieterin der digitalisierten Zeitschriften. Sie besitzt keine Urheberrechte an den Zeitschriften und ist nicht verantwortlich für deren Inhalte. Die Rechte liegen in der Regel bei den Herausgebern beziehungsweise den externen Rechteinhabern. [Siehe Rechtliche Hinweise.](#)

Conditions d'utilisation

L'ETH Library est le fournisseur des revues numérisées. Elle ne détient aucun droit d'auteur sur les revues et n'est pas responsable de leur contenu. En règle générale, les droits sont détenus par les éditeurs ou les détenteurs de droits externes. [Voir Informations légales.](#)

Terms of use

The ETH Library is the provider of the digitised journals. It does not own any copyrights to the journals and is not responsible for their content. The rights usually lie with the publishers or the external rights holders. [See Legal notice.](#)

Download PDF: 03.04.2025

ETH-Bibliothek Zürich, E-Periodica, <https://www.e-periodica.ch>

Schrittschalter für Impulssteuerung in neuer Ausführung

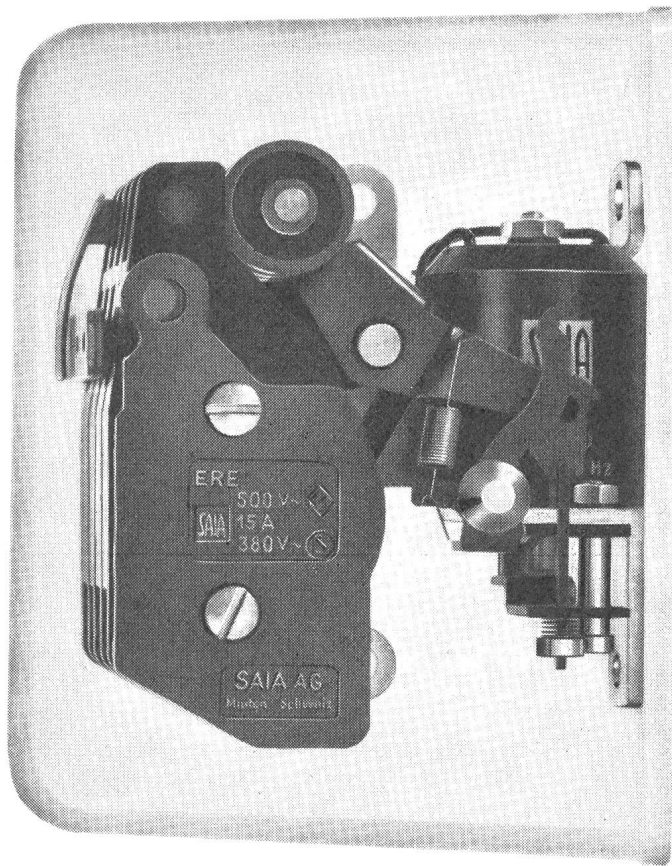

SAIA

Schaltleistung 15 A 500 V~
schrittweise Ein- und Ausschaltung 1-5poliger Stromkreise
Eindraht-Impulssteuerung durch beliebig viele
parallelgeschaltete Druckknöpfe
kunstharzvergossene, stoßspannungssichere Spule
bis 8 kVsw 1/50, für Steuerspannungen von 6-380 V
Ausführung offen (für Flach- und Hochkantmontage)
oder mit Isolierpreßstoffgehäuse
leicht, kleine Abmessungen
Schraubklemmen oder Steckanschlüsse

SAIA AG Murten / Schweiz Telephone 037 731 61

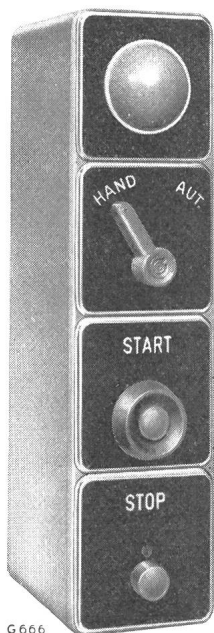

G 666

GHIELMETTI

Schaltuhren
Fernschalter
Schaltschütze
Motorangetriebene Kontaktwerke
und Zeitrelais
Temperaturregler

Fernsteuerungen
Netzkommando-Empfänger
Elektronische Zeitrelais und Relais

Spezial-Handscharter für
elektrische Antriebe und alle
Schaltkombinationen

Steuer-Druckknöpfe
Fußschalter
Endschalter



GHIELMETTI AG SOLOTHURN (SCHWEIZ)

Fabrik elektrischer Schaltapparate

Telephon (065) 2 43 41

Steatit-Abzweigdosen

für Kabel von 1,5 bis 10 mm²

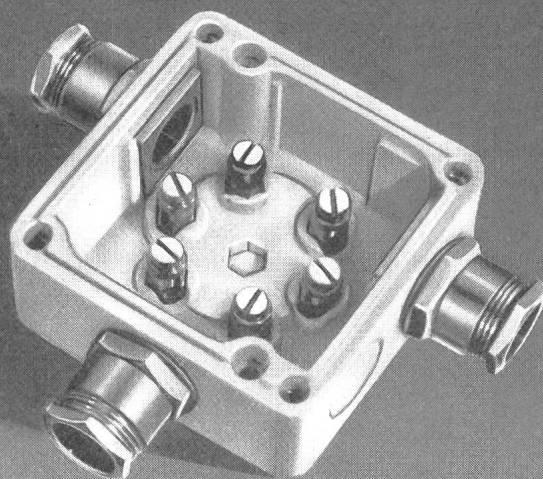
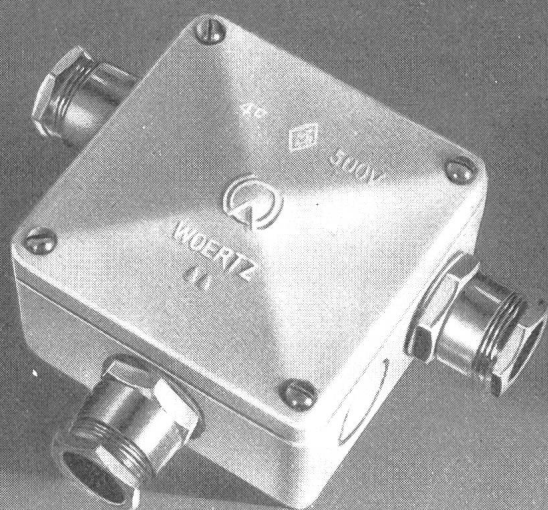

OSKAR WOERTZ *Basel*
TEL. (061) 34 55 50



Niederspannungs - Leistungsschalter

für höchste Abschaltvermögen

als Generatorschalter

als Transformatorschalter

als Hauptschalter

als Abzweigschalter

als Kuppelschalter

als Motorschutzschalter

als Leitungsschutzschalter

als Ersatz von Schmelzsicherungen

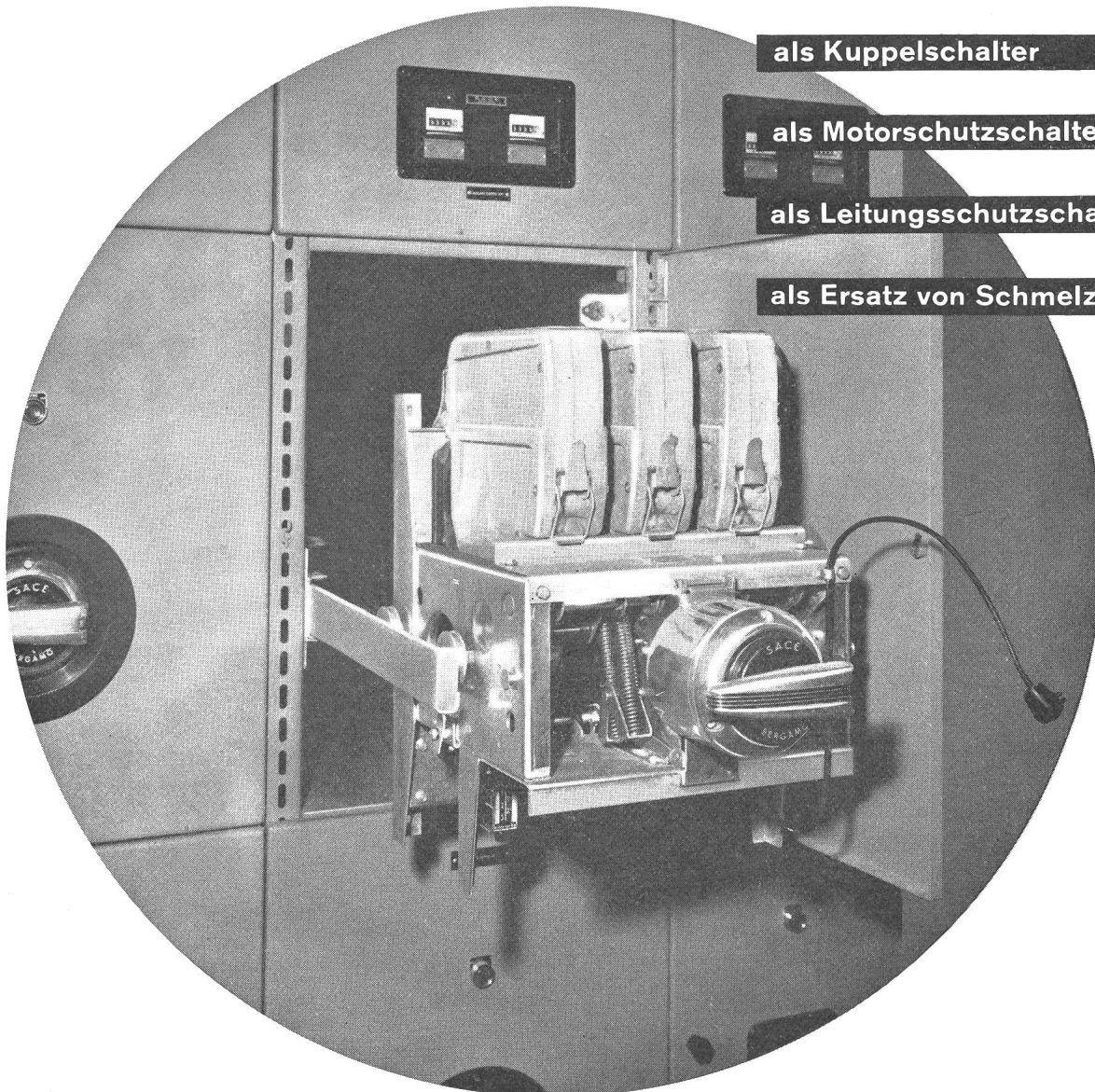

Nennstrom: bis 4000 A

Nennspannung: 500 V \sim /220 V \equiv

Abschaltvermögen:

bis 100 kA $_{eff}$ bei 500 V \sim , $\cos \varphi \geq 0,2$

Die Abschaltvermögen gelten auch bei verzögerter Auslösung bis 0,4 Sek. (Selektivschutz)

fest und ausziehbar
Schnellschaltvorrichtung
Federkraftspeicher
Motorantrieb
Selektivschutzrelais

Generalvertretung:

TRACO TRADING COMPANY LIMITED **ZURICH**

Jenatschstrasse 1

Tel. (051) 27 12 91

Westinghouse



Waschautomaten
Wäschetrockner
Geschirrwashmaschinen
Kühl- und Tiefkühl-Schränke

Bekannt für Qualität und Leistung in der ganzen Welt
günstige Konditionen –
einwandfreier Service

STULZ automatic

die denkende Küchenmaschine

Allein-Importeur der STULZ-Küchenmaschinen, Generalvertretung der WESTINGHOUSE ELECTRIC INTERNATIONAL SA für die deutschsprachige Schweiz und den Tessin:

STULZ AG ZÜRICH

Elektr. Haushalt-Maschinen und -Apparate
Badenerstr. 565, «Flüelahof», Zürich 9/48, Tel. 051 - 54 18 22

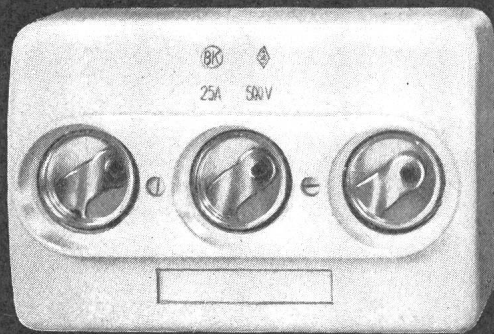

Masse der BK
Aufbau-Sicherungselemente:

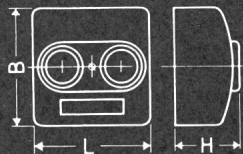

| | L. | B. | H. |
|--------|-----|----|----|
| 1×15+0 | 38 | 72 | 40 |
| 1×25+0 | 47 | 93 | 55 |
| 2×25+0 | 95 | 93 | 55 |
| 3×25+0 | 141 | 93 | 55 |

Gew. I II III

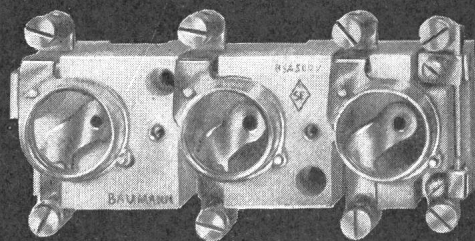

Machen Sie einen Vergleich über
Qualität und Preis!

H. BAUMANN Fabrik elektr. Apparate Kappelen / Aarberg BE

Telephon 032 8 28 33



zuverlässig ...

ist ebenfalls das Hauptmerkmal unseres Verbindungsmaterials für elektrische Leitungen. Von der kleinen Hausanschlußklemme bis zum 1200-Amp.-Verbinder tragen alle unsere Erzeugnisse den Stempel des erfahrenen Spezialisten.

Aus unserem Fabrikationsprogramm:

I D E A L-Muffen 3 mm \varnothing - 150 mm²

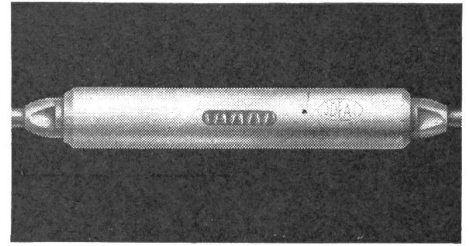

I D E A L-Konusendverbinder

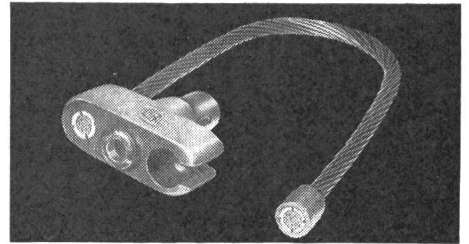

S E R R O D U R-Klemmen 10-240 mm²

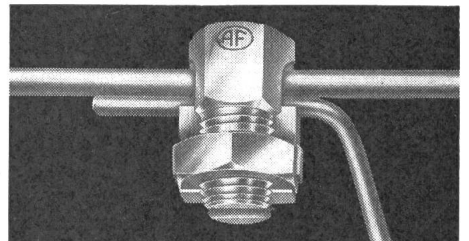

I D E A L-Kabelschuhe 25-240 mm²

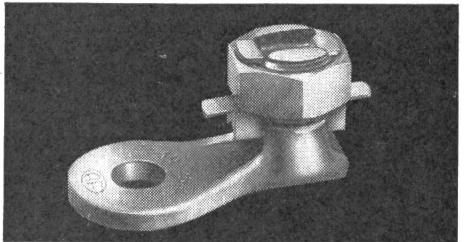

I D E A L-Briden für Netzerdung

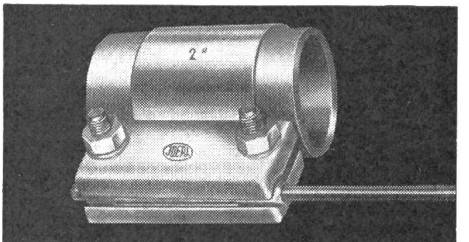

A F-Verbinder für Schaltanlagen

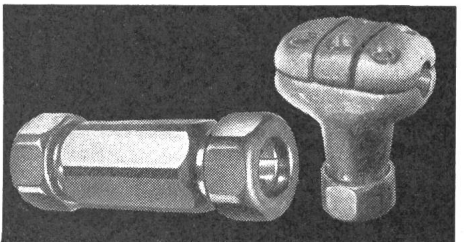

ARTHUR FLURY AG, DEITINGEN/SO
Spezialfabrik für Verbindungsmaterial elektrischer Leitungen



☎ 065 / 3 66 75

Galvanik mit Edelmetallen für

GALVATRONIC

Elektrotechnik
Nachrichtentechnik
Elektronik

Silber Gold Goldlegierungen
Rhodium Palladium

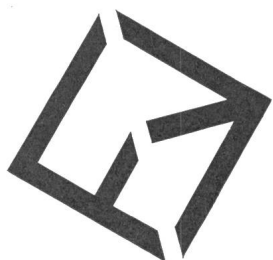

Werner Flühmann
Galvanische Anstalt
Heinrichstrasse 216
Zürich 5
Telefon 424064

Alles aus einer Hand alles von der

AEG

AEG-Allgemeine Electricitäts-Gesellschaft
Import: H. P. Koch AG, Zürich 8/34
Dufourstrasse 131, Telefon 051 4715 20



waschen

AEG-Lavamat, echtes Trommelsystem, Mehrlaugenverfahren, vollautomatisch, mit und ohne Boiler, für Bodenbefestigung oder überall frei aufstellbar, Trommel und Bottich aus Chromstahl, mit Laugenpumpe.
Lavamat Deluxe Fr. 2575.-
Lavamat noris Fr. 1980.-
Lavamat nova Fr. 2575.-

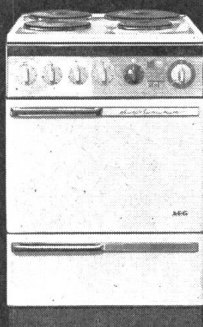

kochen

AEG-Elektroherde kochen und backen allein — Sie brauchen nicht mehr dabei zu sein.
AEG-Elektroherde Record ab Fr. 385.-
AEG-Elektroherde Deluxe ab Fr. 565.-
AEG-Einbauelektroherde Deluxe ab Fr. 450.-
Eine Spezialität: der Elektroherd Typ LGU 4, kocht automatisch, 4 Platten, Backofengrill, Wärmefach und 12-Stunden-Schaltuhr. Preis Fr. 695.-

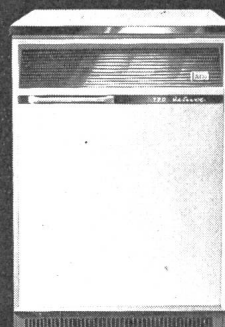

kühlen

AEG-Kühlschränke mit der modernen Kunststoff-Schaum-Isolation aus Polystyrol und der druckfesten Innenwanne.
Modelle ab Fr. 488.-
Einbaukühlschränke für über- und unter-tisch ab Fr. 575.-
Tiefkühltruhen ab Fr. 825.-
Spezialität: Tischkühltruhe für den Einbau in der Küche, 100 l Inhalt, kleine Abmessungen (60 x 60 cm, Höhe 85 cm) Preis Fr. 825.-

KHC

AEG Beratung und Service durch mehr als 150 bekannte Fachgeschäfte **AEG**

Drehschalter und Steckdose,
in Leichtmetall,
grau farbgelb spritzt,
für feuchte Räume

Feller

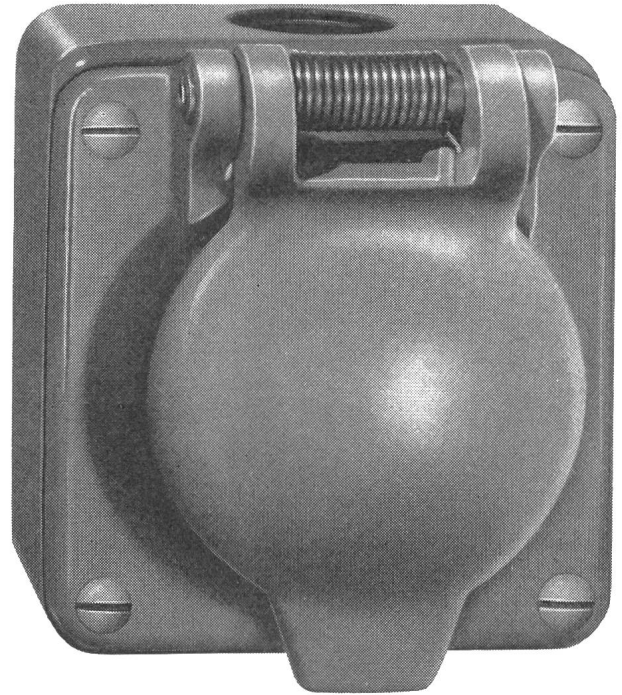
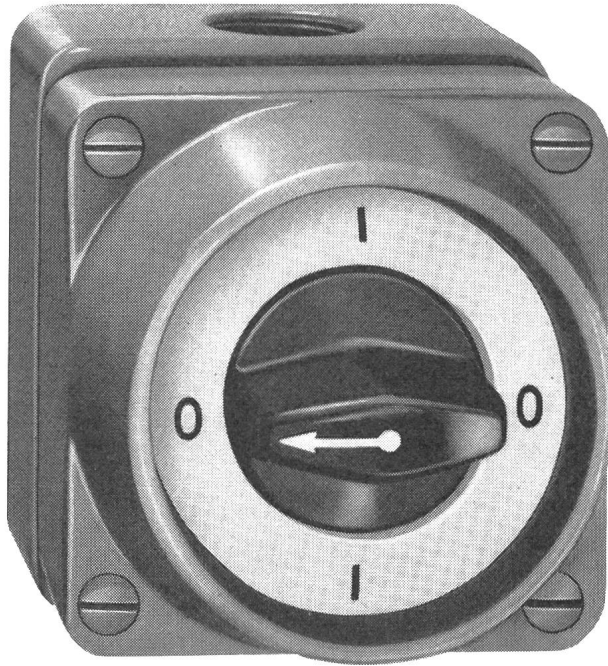

Adolf Feller AG Horgen

Série 8600 AG Grösse:75/82 mm

8203 AG Grösse:75/82 mm

HOCHSPANNUNGSLEITUNGEN BIS 380 000 VOLT TRANSFORMATORENSTATIONEN ORTSNETZE
KABELANLAGEN TELEFONLINIEN BAHN- UND TROLLEYBUSLEITUNGEN SCHWEBEBAHNEN

Gebrüder Rüttimann, Zug

AKTIENGESELLSCHAFT FÜR ELEKTRISCHE UNTERNEHMUNGEN

AEG

Al-Ni-Drehzahlwächter

Der Al-Ni-Wächter dient als Impulsgeber bei Gegenstrombremsung und zur Drehzahlüberwachung. Seine Umschaltkontakte sind für beide Drehrichtungen unabhängig und bequem nach einem Merkraster einstellbar.

Patentierte Ruhestellungs-Schaltung zum Einrichten von Maschinen.

Einfacher Anbau an Motoren.

Betriebsdrehzahl bis 3600 U/min.

Schalt Drehzahlen: 80—500 U/min.

Abmessungen: 112 \varnothing x 95 hoch.

Zur Anpassung der Schalt Drehzahlen sind Zwischengetriebe lieferbar.

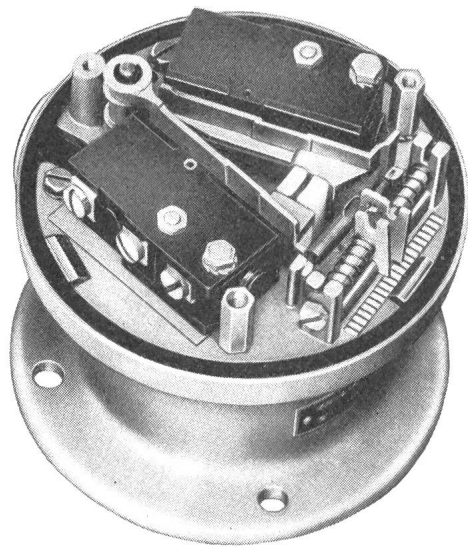

ELEKTRON AG

Zürich 2
Seestr. 31
Tel. 25 59 10

Tours
automatiques
à décolleter

BECHLER
MOUTIER (SUISSE)

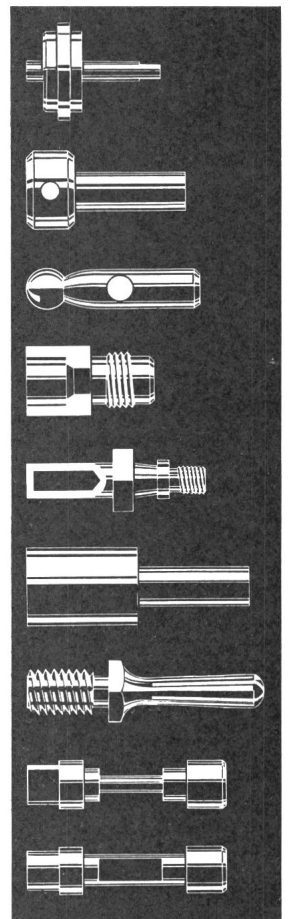
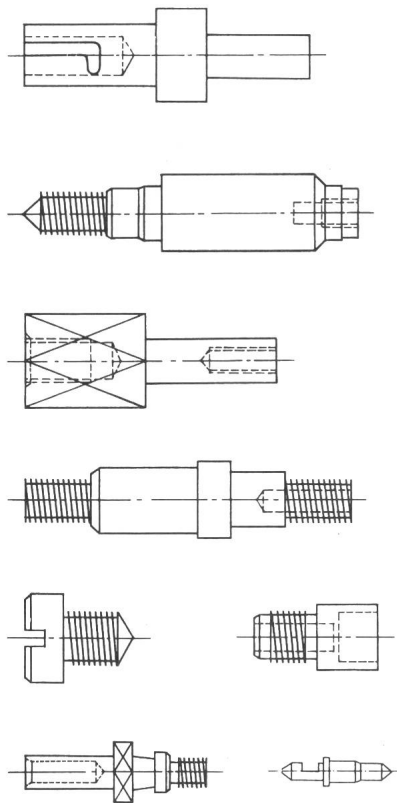
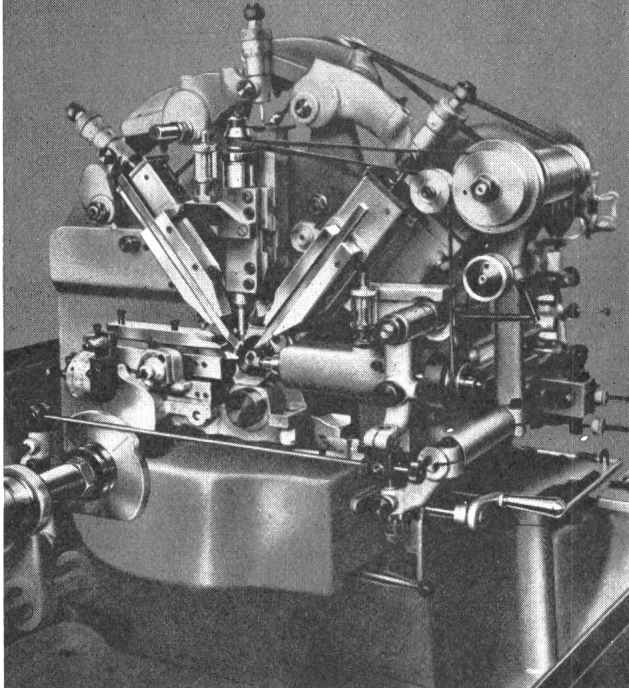

L'équipement de la machine peut être exactement adapté aux genres de pièces à produire

Maxim-Herde Kernstück moderner Küchen

Freistehend oder eingebaut in eine Maxim-Normkombination, immer wird ein Maxim-Elektroherd zum Kernstück der Einrichtung. Die neue Form mit Infrarot-Grossbackofen, herdbreiter Backofentüre und moderner Schalterfront zeichnet alle neuen Herdmodelle Super aus.

Modell Standard-Super:

Automatischer Backofenregler und Ultrarapidplatte. Auf Wunsch mit Vorwählschalter.

Modell Patrizia-Super:

Zwei Regler für Ober- und Unterhitze, grosse Rollschublade und Signallampe. Auf Wunsch mit Infrarot-Grillausrüstung.

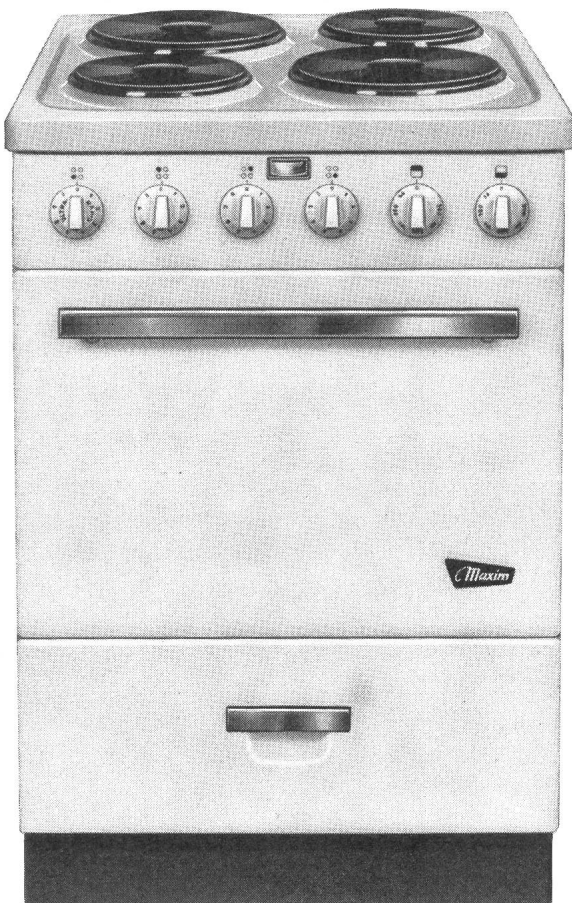

Maxim

Maxim AG Aarau
Fabrik für thermo-elektrische Apparate

PERLES

Zweigang- Handbohrmaschine Modell HB 237

Eine handliche, verblüffend kräftige 2-tourige Bohrmaschine mit Pistolengriff; die ideale Maschine für Werkstatt und Bau. Hat in jeder Werkzeugtasche Platz und ist dank reichem Zubehör eine richtige Kleinwerkstatt (Tischbohrständer, Schleifvorrichtung, Winkelgetriebe, Drahtbürste, Poliergerät, Kleinkreissäge für 30 mm Schnittleistung!) Bohrt z. B. in Hartholz bis zu \varnothing 30 mm! Rufen Sie uns an, damit wir Ihnen die Dokumentation zusenden können. Sie werden überzeugt sein!

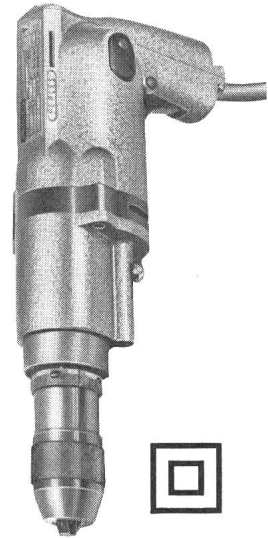

**Doppelisolation (Schutzisolation)
nach den internationalen CEE- und
Schweiz. SEV-Vorschriften
Radio-, TV- und UKW-entstört.**

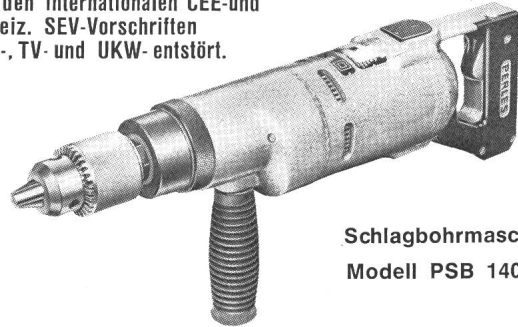

**Schlagbohrmaschine
Modell PSB 140**

Täglich, stündlich müssen Ihre Leute Durchbrüche und Dübellöcher spitzen und verlieren dabei kostbare Zeit! Machen Sie es wie Tausende Ihrer Berufskollegen: stellen Sie Ihren Leuten die kräftige PSB 140 zur Verfügung! Sie bohrt in jedes Gestein, jedes Mauerwerk, Löcher bis zu \varnothing 70 mm. Dazu ist sie doppelisoliert und läßt sich als Normalbohrmaschine für eine Leistung von \varnothing 13 mm in Stahl verwenden.

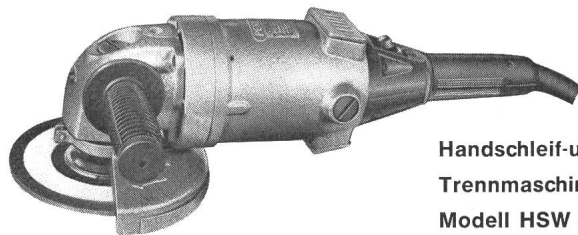

**Handschleif- und
Trennmaschine
Modell HSW 55**

Mehr und mehr geht auch das Elektrogewerbe dazu über das zeitraubende Schlitzeln von Mauerwerk maschinell zu erledigen. Was sich im Baugewerbe seit Jahren zu diesem Zweck bewährt hat, ist deshalb auch für Ihre Ausrüstung zu empfehlen: Die HSW 55 mit 6200 U/min. Zugleich dient Ihnen diese Maschine aber auch hervorragend zum Schneiden von Kabeln, Profilen und Röhren, sowie zum Schneiden von Eternittafeln. Verlangen Sie eine unverbindliche Vorführung!

**PERLES ELEKTROWERKZEUGE & MOTOREN AG
PIETERLEN/BIEL**

Tel. (032) 776 51

Freileitungsabzweigschalter 24 kV, 400 A

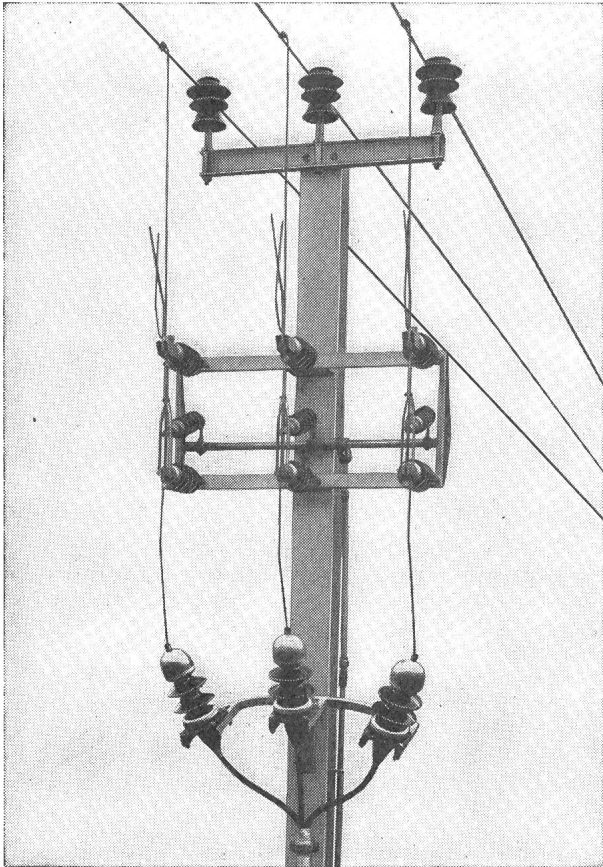

Sectionneur de dérivation 24 kV, 400 A

Alpha A.G. Nidau

(Biel) Telephone 032/24692

Kennen Sie den neuen

Freileitungsabzweigschalter

(siehe Abbildung) und den

Kabelanschlusstrener?

(am Ende einer Freileitung)

Wir liefern dieselben und beraten Sie gerne.

Connaissez-vous le nouveau

sectionneur de dérivation

(voir figure) et le

sectionneur de câble?

(passage fin de ligne aérienne-câble)

Nous livrons ces appareils et vous conseillons volontiers.

Alpha S.A. Nidau

(Bienne) Téléphone 032/24692

OERLIKON-PAM

die neue stationäre Röhrenplatten-Batterie
im Kraftwerk

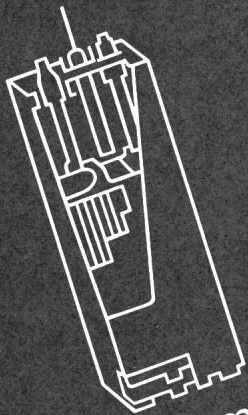

Accumulatoren-Fabrik Oerlikon Zürich 50

Wir senden Ihnen gerne Prospekte und technische Unterlagen

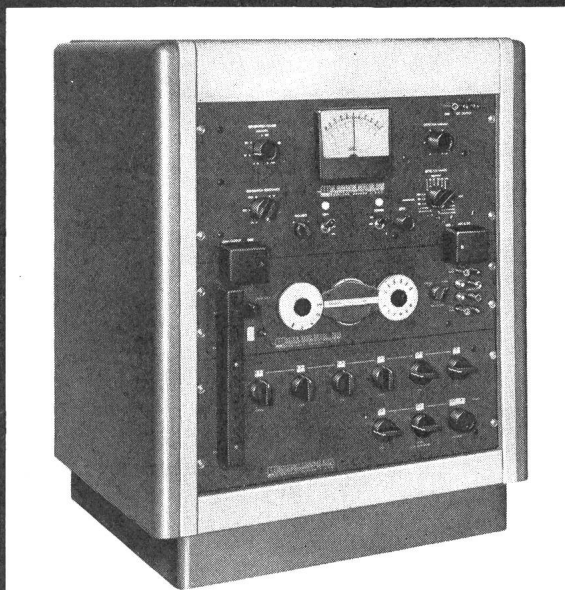

Präzisions-Messbrücken

Universal-Impedanzmesssystem Modell 291 B
 Misst R, L, C.
 Bereich R: 0,01 mOhm...1,2 MOhm. Genauigkeit 0,05%
 Bereich L: 0,01 μ Hy...1200 Hy. Genauigkeit 0,1%
 Bereich C: 0,01 pF...1200 μ F. Genauigkeit 0,1%

Universal-Impedanzbrücke Modell 250 für R, L, C.
 Genauigkeit \pm 0,1%. Tragbar

Kapazitätsmessbrücke Modell 271.
 Messbereich 0,001 pF...120 μ F. Genauigkeit 0,1%

Kapazitätsmessbrücke Modell 700 A und 707 A.
 Messbereich 0,0001 pF...1,2 μ F. Genauigkeit 0,01%

Widerstands-Messsystem Modell 231 A.
 Messbereich 10 μ Ohm...12 GOhm. Genauigkeit 0,01%

Widerstand-Vergleichssystem Modell 241.
 Bereiche: x0,01; x0,1; x1; x10; x100. Genauigkeit: 0,005%

Widerstands-Messsystem Modell 242
 Messbereich: 10 mOhm...1,2 MOhm
 Genauigkeit: 0,005% bei kompensierter Messung.



Electro Scientific Industries
 Oregon, USA

Omni Ray AG Dufourstrasse 56, Zürich 8, Telefon 34 44 30

Austronik Mollardgasse 54, Wien 6, Telefon 57 32 80

INEL 1963, Stand 131, Halle 11

Wer ein
 Licht
 anzündet,
 dem
 geht ein
 Licht auf



BAG Bronzwarenfabrik AG Turgi
 Lichtveredlung -
 wir lösen jedes Beleuchtungsproblem

atlas

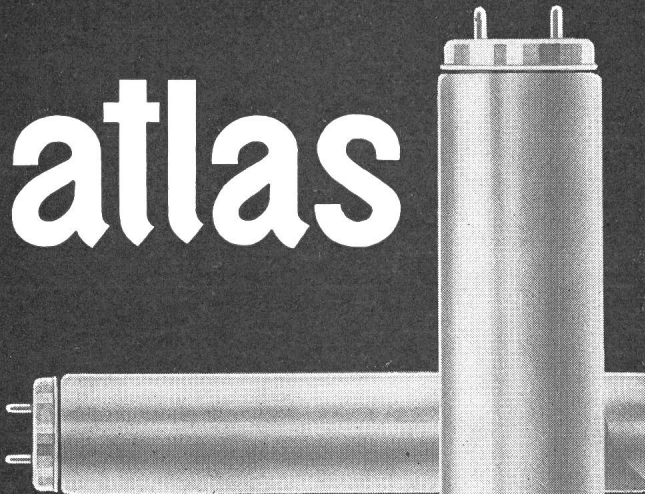

Röhren Starter

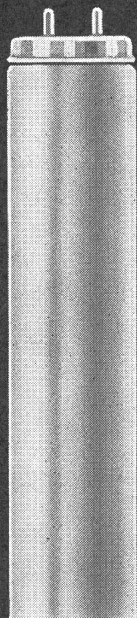

GLÜHLAMPENFABRIK A.G.

FREIBURG

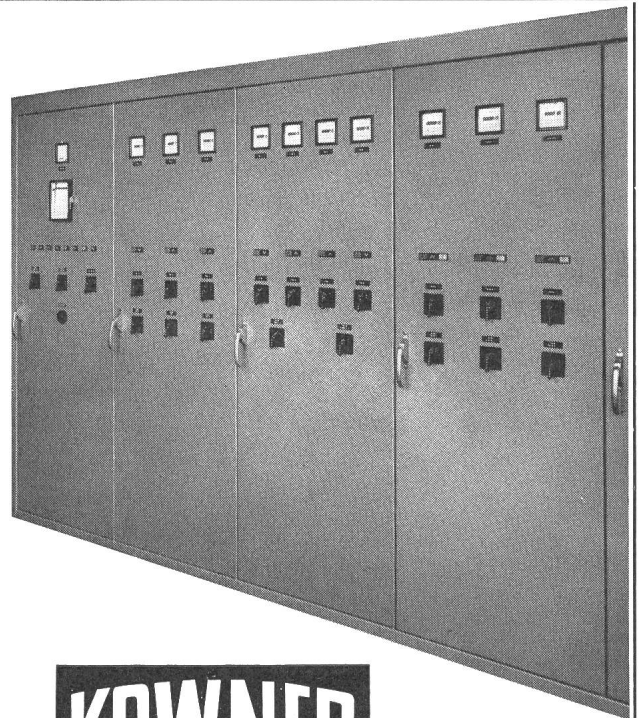

KOWNER

Schalttafel- und Apparatebau AG
REGENSDORF ZH

Tel. (051) 94 65 65



Leuenberger Vorschaltgeräte und
Transformatoren schaffen Betriebs-
sicherheit in Ihren Anlagen

H. Leuenberger

Fabrik elektrischer Apparate
Oberglatt ZH Tel. 051/94 53 33



3-Phasen-Transformatoren bis 30 kVA

Streuferdtransformatoren für Natriumdampf Lampen
Dreiphasentransformatoren
1-Phasen-Transformatoren für Quecksilberdampf Lampen
Sperndrosselspulen und Sperrkreise zu
Kondensatoren in konfigurationsgesteuerten Netzen

Vorschaltgeräte, Rapidstartgeräte, für Fluoreszenz-
Beleuchtungsanlagen

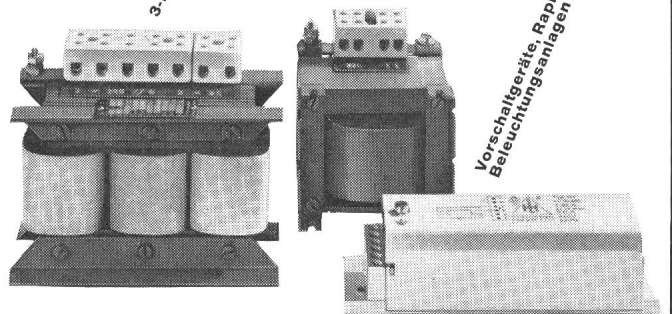



Taschenlampen-Batterien
von weltbekannter Qualität.



VII - 33

VII - 34

VII - 25

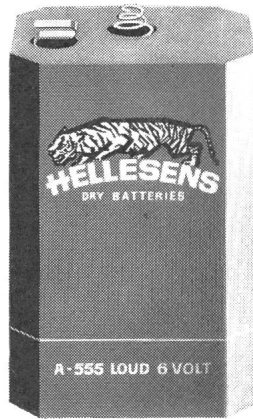

A - 555

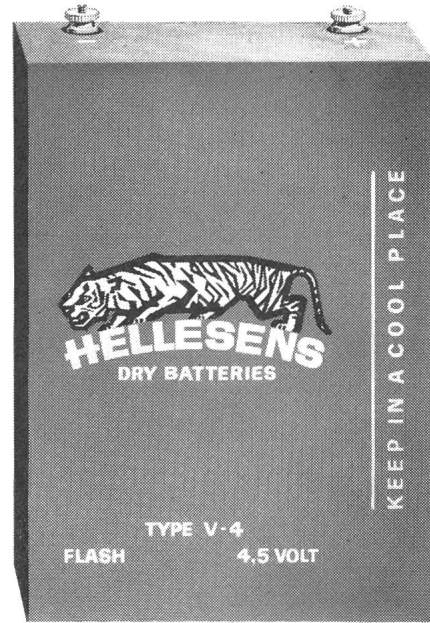

V - 4

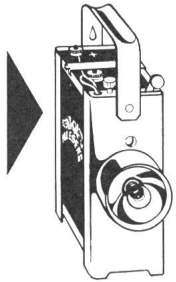

VII - 17



VII - 75

Generalvertretung für die Schweiz



JUL. FISCHER & CO. AG. ZÜRICH

Ausstellungsstrasse 41 Telefon (051) 423113

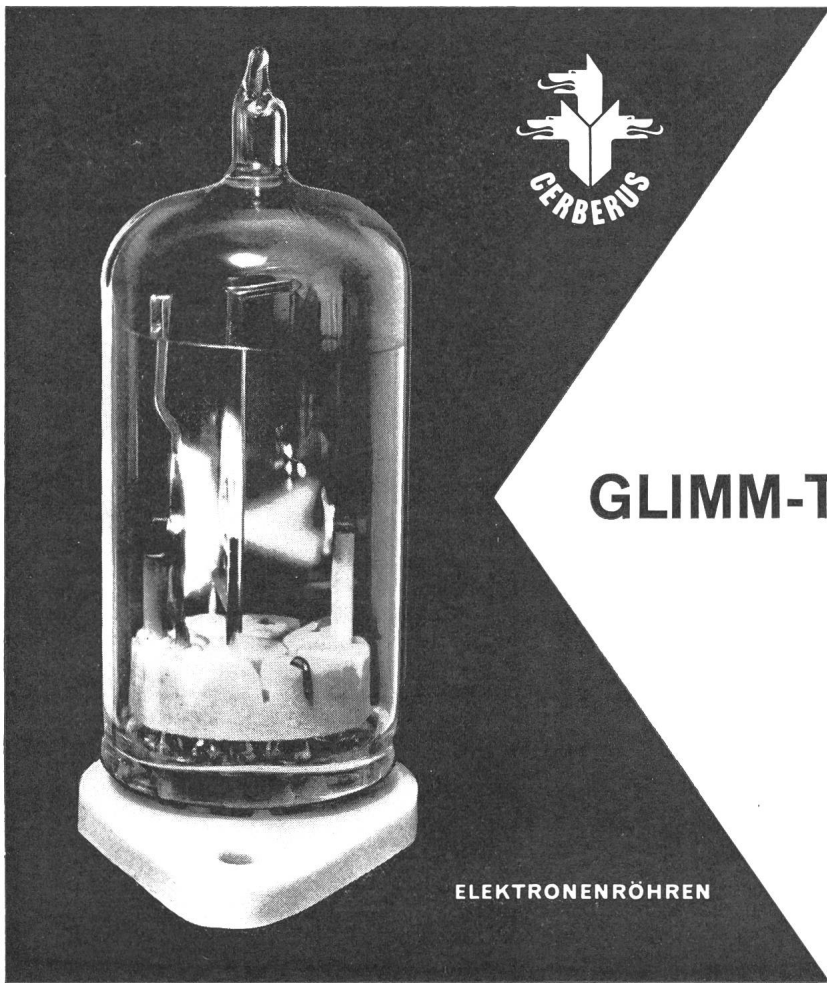

ELEKTRONENRÖHREN



5 V Steuerspannung
zB. aus Transistor
NTC-Widerstand, Photodiode

GLIMM-THYRATRON GT 21

ohne Heizung

Anodenkreis:
220 V ~ oder 300 V =
10 ÷ 40 mA

GERBERUS AG MÄNNEDORF SCHWEIZ TELEFON 051 - 741555

Für moderne
Küchenlüftung

**Bahco
Silent**

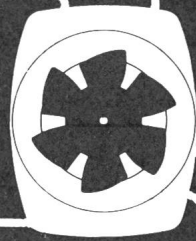

Es lohnt sich, den neuen Bahco
Silent in der Küche einzubauen!
Verkauf durch Installationsfirmen.

Generalvertretung:
Walter Widmann AG
Löwenstrasse 20, Zürich 1
Telephon (051) 27 39 96

Betriebsstundenzähler mit Synchronmotor

50 oder 60 Hz — geringer Energieverbrauch — selbstanlaufend
6-stelliges Zählwerk.

Anwendung:

Industrielle Messungen — Aufteilung von Heizungskosten —
in Forschungslaboratorien — Ermittlung der Wirtschaftlichkeit
Arbeitseinteilung — Erstellen von Statistiken.



Société
des Compteurs
de Genève

Grand-Pré 70
Tel. 022 / 33 55 00

SODECO

INCA

Ein typisches Werkstück aus
Aluminium-Druckguss mit 6
eingegossenen, präzis ge-
schliffenen Achsen aus Stahl.

INJECTA AG

Druckgußwerke und Apparatefabrik
Teufenthal / Aargau Tel. (064) 382 77

GUTOR



STABILOMAT- GLEICHRICHTER

für konstante Spannung oder Strom
Stabilisiert von Leerlauf bis Nennlast
Hervorragend geeignet für:

Labor, Regelungstechnik,
Funkspeisung, Gleichstrom-Netzversorgung
Für Batterieladung auch mit IU₀U-Kennlinie
lieferbar

Leistungen bis 100 kW
Verlangen Sie Liste SG

GUTOR MAGNETRONIC AG
WETTINGEN

Tel. 056 . 6 06 11

Landstrasse 166



TRAFO

Lieferfrist:

bis 500 VA
4 Tage
bis 3000 VA
14 Tage

mit  Zeichen

Wagner + Grimm, Zug

Chamerstraße 68c Telefon (042) 4 21 14

Probleme der industriellen Weichlöttechnik



3235.02

Wir beraten Sie in allen Fragen und Problemen der industriellen Weichlöttechnik. Unsere jahrelange Erfahrung ermöglicht uns, für Sie in jedem Fall die beste und wirtschaftlichste Lösung finden zu können. Unsere Druckschriften über verschiedene Fragen der Weichlöttechnik, insbesondere über die Verarbeitung von gedruckten Schaltungen stellen wir Ihnen gerne kostenlos zu.

SAUBER + GISIN AG ZÜRICH 8
Höschgasse 45 Telefon (051) 34 80 80

SAUBER + GISIN

Chobert-[®] Blindniete

Von einer Seite her setzbar
grösste Arbeitsleistung
Automatische Nietzuführung
Einmann-Bedienung

Das rationelle Blindnietssystem
für Kabinen, Kühlschränke,
Haushaltapparate

Grosses Lieferprogramm

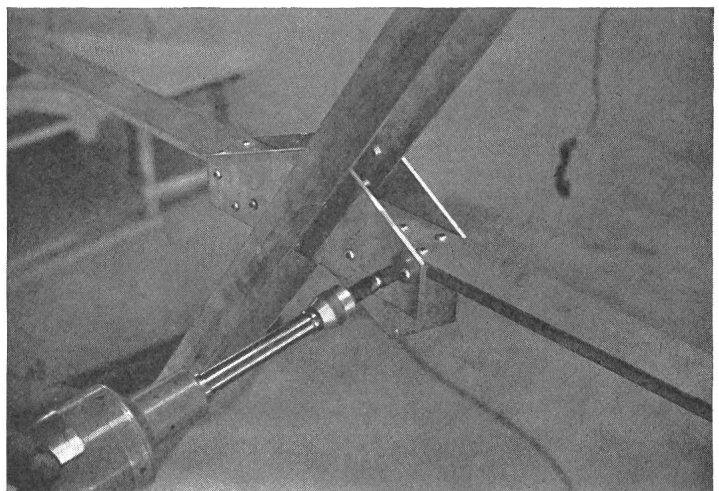

Dr. Ing. Koenig AG Dietikon Telefon 051/88 26 61 Abteilung Befestiger

KOENIG

BETRIEBS- STUNDEN- ZÄHLER



STUNDEN

J. KASTL
DIETIKON-ZÜRICH
TEL. (051) 88 85 88 / 88 85 89

ZEIT

Lükon

WANDSTRAHLER

Eine interessante Weiterentwicklung stellt das UV-Gerät dar, für die kombinierte Anwendung von infrarot und ultraviolett.

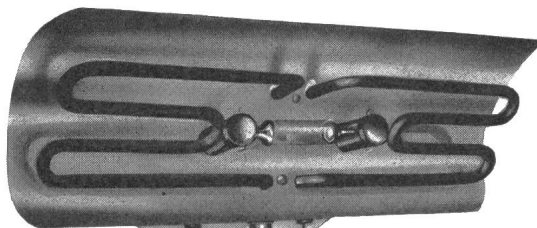
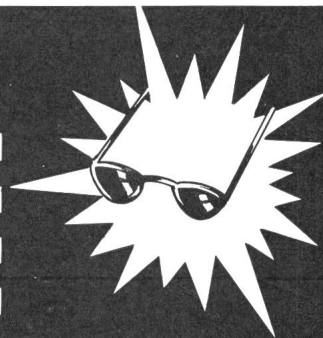

Lükon Wandstrahler sind ideale Wärmespender für Badezimmer, Douchenräume, Ankleidekabinen und Kinderspielzimmer.

FABRIK FÜR ELEKTROTHERMISCHE APPARATE
PAUL LÜSCHER, TÄUFFELN BE. TEL. (032) 7 35 45

Schilder

Metal·tal

022 41 17 20

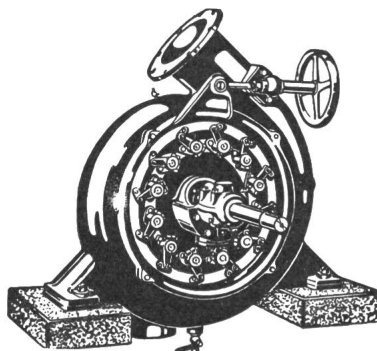

Wasser- Turbinen

autom.
Haus- und Notstromgruppen

autom.
Regler- und Abstellvorrichtungen

Revisionen, Reparaturen
aller Fabrikate kurzfristig

langjährige Erfahrung

G. GIEZENDANNER

Turbinen und Maschinenbau
Ober-Uzwil

Tel. 073 5 64 93

ESPA Quetschkabelschuhe

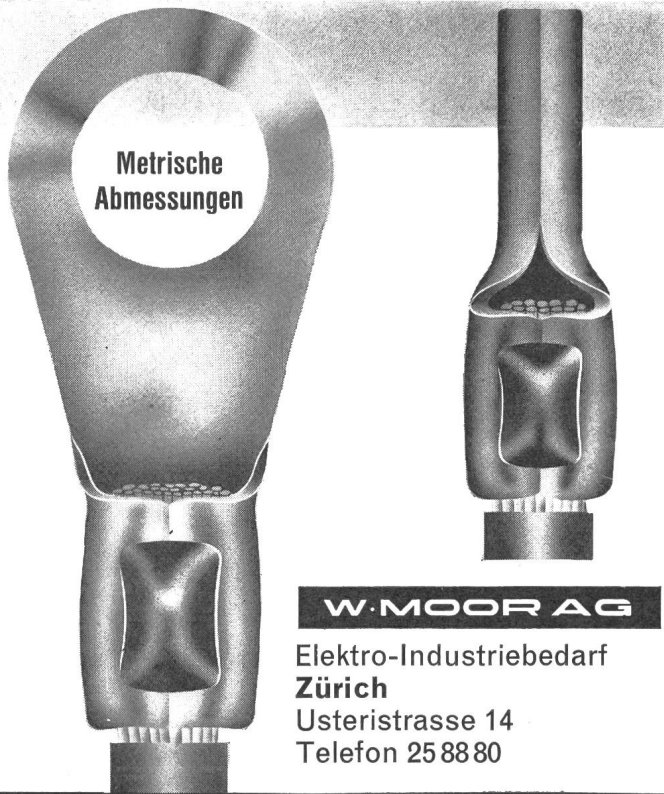

W. MOOR AG

Elektro-Industriebedarf
Zürich
Usterstrasse 14
Telefon 25 88 80

sofort ab Lager

SEMIKRON

Selen-Gleichrichter

Platten-, Säulen-, Kleingleichrichter

Silizium-Gleichrichter

0,4 A bis 1000 V_{eff}

0,5 A bis 550 V_{eff}

1,2 A

2,5 A

6 A bis 500 V_{eff}

10 A

25 A

40 (70) A

65 (130) A

120 (240) A

Kleingleichrichter

Hochspannungsgleichrichter

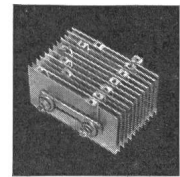
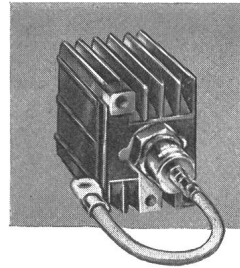

Technisches Büro für die Schweiz:

WALTER GEBERT

Untere Heslibachstrasse 54 Küsnacht/ZH Tel. 051/90 13 88

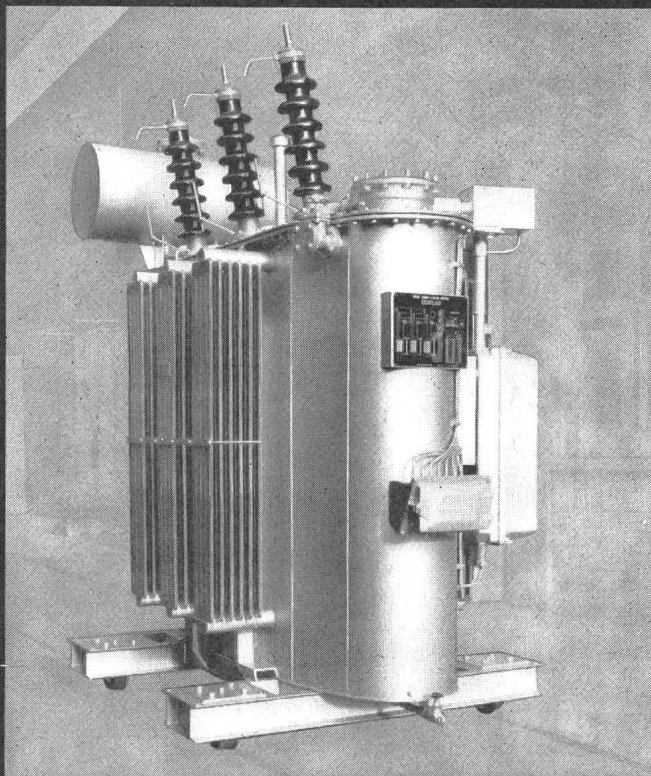

Moser-Glaser - Leistungstransformatoren

Leistungstransformatoren mit
Ölfüllung oder mit unbrennbarer
Chlor-Diphenyl-Füllung

Leistungstransformatoren
mit Trockenisolation

Ofentransformatoren

Reguliertransformatoren
mit Last-Stufenschalter

Im Bild:

Leistungstransformator mit Ölfüllung,
60 kV, Leistung 1000 kVA, mit Last-
Stufenschalter

MOSER-GLASER & CO. AG. Muttenz bei Basel

Spezialfabrik für Transformatoren, Messwandler und angewandte Apparate

Hochtemperatur-
Heizstäbe
 Keramische
Widerstände



Elcalor AG
Aarau Tel. 064 236 91

Transformatorstationen

(vorfabriziert), die sich jeder Umgebung gefällig anpassen.
 Innen: grosse Zellteilungen, beliebige Apparatebefestigung ohne Spitzarbeiten, kurze Lieferfristen.

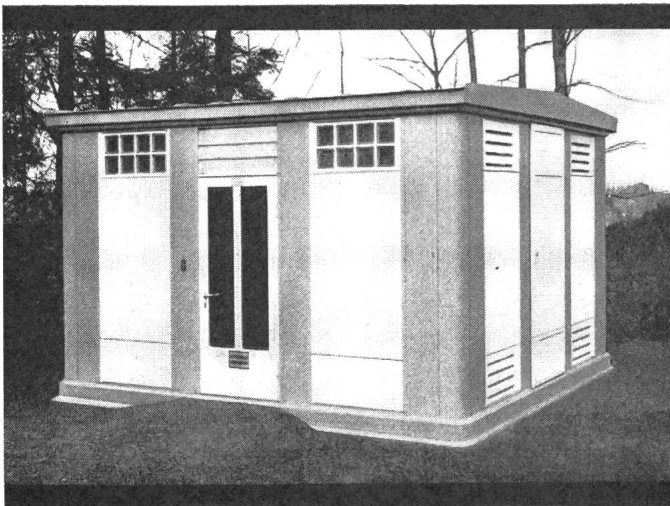

Elektro-Netz-Bau AG

rhyner

Elgg ZH
 Niederurnen GL

Tel. (052) 4 77 07
 Tel. (058) 4 11 86

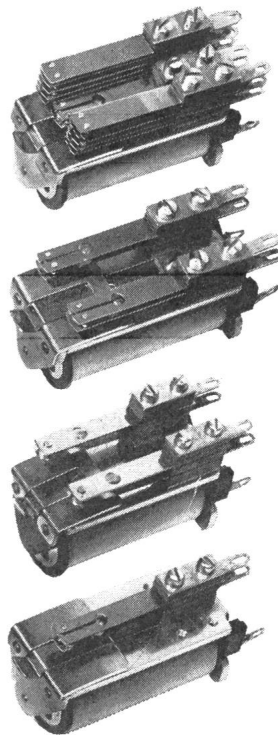

RELAIS

«Moser-Baer»

für Gleich- und Wechselstrom-Erregung

Kontakte für Stark- und Schwachstrom

Thermorelais, Schrittschaltrelais

Viele Kombinationsmöglichkeiten

KURZE LIEFERFRISTEN

Verlangen Sie Auskünfte und Detailprospekte bei

J. BOSSHARD

UHRENANLAGEN UND ELEKTRISCHE APPARATE

LAUSANNE

ZÜRICH

Chemin de Chandolin 1

Telefon (021) 23 84 83

Leutschenbachstr. 71

Telefon (051) 48 02 02

Kabelrollen

schaffen Ordnung
 ersparen Ärger
 reduzieren Unkosten



7 verschiedene Modelle
 prompt ab Lager



Verlangen Sie ausführlichen Prospekt und Konditionen für Wiederverkauf



GLOMAR GOLDACH SG

TEL. 071 417070

BELEUCHTUNGEN + LICHTREKLAMEN

- erste Qualität
- zuverlässiger Servicedienst
- unverbindliche Offerten

WESTI-*ledn*^{SA}

LAUSANNE
021 25 71 13

ZÜRICH
051 47 67 27

BERN
031 9 14 68

BASEL
061 23 07 45

LA CHAUX-DE-FONDS
039 2 31 36

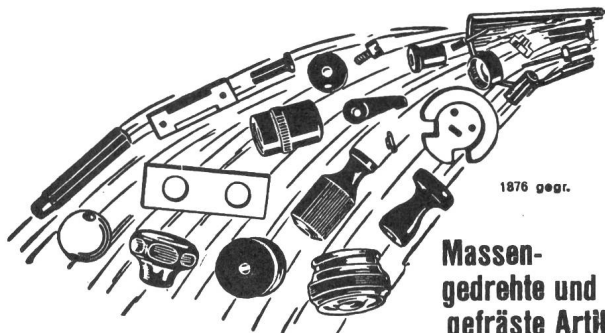

1876 geg.

**Massen-
gedrehte und
gefräste Artikel**

In Holz, Ebonit, Fiber, Nylon, Trolon, Kunsthorn, Elfenbein usw. fabriz ert
J. BIETENHOLZ & Co. AG, Pfäffikon ZH
Automatendreherei Kunstharz-Presserei

*prompte Bedienung
sofortige Lieferung!*

Jenny Co

GLATTBRUGG / ZGH · TEL. (051) 83 62 22

Weltweites Unternehmen mit Sitz in Genf sucht für seine Abteilung «Technische Prüfungen und Abnahme»

1 Techniker (Elektrotechnik)

mit Erfahrung in der Herstellung und Prüfung von Anlagen der Energieerzeugung und Energieverteilung.

1 Techniker (Maschinenbau)

mit praktischer Erfahrung in der Herstellung und Prüfung von Erzeugnissen des mittleren und schweren Maschinenbaus und gleichzeitiger Kenntnis moderner Schweissverfahren. 161

Interessante Tätigkeit in der Schweiz und im Ausland. Angenehmes Betriebsklima. Betriebliche Altersversorgung und Krankenkasse. Handschriftliche Bewerbungen mit stichwortartigem Lebenslauf, Referenzen, Photo und Gehaltsansprüchen sind zu richten an Chiffre A 250 483 X, Publicitas Genf. Diskretion zugesichert. P 92010 X

Die Generaldirektion PTT sucht für den 156

Kurzwellensender Schwarzenburg

einen

dipl. Fernmeldetechniker

der neben der Überwachung des eigentlichen Senderbetriebes und verschiedenen Messaufgaben, auch interessante Betriebsprobleme selbständig behandeln kann.

Bewerber mit guten HF-Kenntnissen und Erfahrung im Senderbau und -betrieb erhalten den Vorzug.

Anmeldungen, denen die Zeugnisabschriften über berufliche Ausbildung und bisherige Tätigkeit beizulegen sind, nimmt die Generaldirektion PTT, Fernmeldedienste, Speichergasse 6, Bern, entgegen. P 655 Y

**Für Mitglieder des
SEV
10% Rabatt
auf Inserate**

**Pour membres
de l'ASE une réduction
de 10%
sur annonces**

LANDIS & GYR

Für unsere Abteilung **FERN-
STEUERUNG** suchen wir einen

dipl. Elektroingenieur

oder 164

dipl. Elektrotechniker

der Interesse hat an der **Bewer-
tung und rechnerischen
Beurteilung von Verteilnetzen
der allgemeinen Energieversorgung
in bezug auf die Ausbreitung von
mittelfrequenten Steuerimpulsen.**

**Diese vielseitige und interessante
Aufgabe setzt gute
allgemeine Kenntnisse über
Starkstromtechnik und klare Vor-
stellungen über die elektrischen
Vorgänge voraus.**

**Offerten mit den üblichen Unter-
lagen sind erbeten an die Personal-
abteilung der Landis & Gyr AG Zug**

In unserem Elektrizitätswerksbetrieb ist die Stelle eines

Betriebstechnikers

zu vergeben. Der Aufgabenkreis umfasst im besondern Bau, Betrieb und Unterhalt von Unterwerken und Transformatorstationen sowie Betriebsdienst. Es handelt sich um eine vielseitige, entwicklungsfähige Stelle mit neuzeitlichen Anstellungsbedingungen. 165

Initiative und zuverlässige Bewerber mit Diplom als Elektrotechniker und einigen Jahren einschlägiger Erfahrung werden gebeten ihre Anmeldung mit den üblichen Unterlagen zu richten an OFA 03 314 40

EWW
Elektrizitätswerke Wynau,
Waldhofstrasse 1, Langenthal.

Apparatefabrik in Zürich sucht 163

dipl. Elektrotechniker

zur selbständigen Leitung der technischen Abteilung. Erfahrung im konstruieren von elektrischen Kleinapparaten sowie Bau von Kleinmotoren bis 500 Watt erforderlich. OFA 11 120 28 Z

Wir bieten vielseitige, verantwortungsvolle Stelle. 5-Tage-Woche.

Offerten unter Chiffre OFA 2363 Zd Orell Füssli-Annoncen, Zürich 22.

ELEKTRO-WATT

sucht
für ihre elektromechanische Abteilung qualifizierte

Elektroingenieure

für folgende interessante Arbeitsgebiete: 151
Planung, Projektierung und Ausführung von:

Hochfrequenz- und Fernwirkanlagen für Kraftwerke; automatisch überwachte und gesteuerte Zentralen, Hochspannungsanlagen für Unterstationen und Kraftwerke; Hilfsbetriebsanlagen für thermische Kraftwerke; Kommandoanlagen für Kraftwerke; elektrische Installationen für Verkehrsanlagen. Durchführung von Untersuchungen und Arbeiten im Zusammenhang mit der Anwendung von digitalen Rechenmaschinen zur Lösung von Aufgaben der Ingenieur- und Starkstromtechnik. P 1000 Z

Anforderungen:

Diplom als Elektro-Ingenieur; Erfahrung auf einem oder mehreren der genannten Arbeitsgebiete erforderlich; Englisch- und/oder Französischkenntnisse erwünscht; Verantwortungsfreude und Fähigkeit zu selbständiger Arbeit.

Wir bieten:

- Interessante und vielseitige Tätigkeit im Rahmen eines fortschrittlichen Arbeitsteams bei guter Bezahlung.
- 5-Tage-Woche mit durchgehender Arbeitszeit.
- Pensionskasse, Unfallversicherung und weitere Sozialeinrichtungen.

Offerten

erbitten wir unter Beilage von Lebenslauf, Photo und Tätigkeitsausweisen an die untenstehende Adresse. Auf Wunsch wird zur Erleichterung der Bewerbung ein Anmeldeformular abgegeben.

ELEKTRO-WATT,
Elektrische und Industrielle Unternehmungen AG,
Personalbüro,
Postfach Zürich 22,
Telephon 23 76 40.



PHILIPS AG

sucht für ihre in weiterem Ausbau befindliche Abteilung Industrie 162

1 dipl. Elektrotechniker Richtung Fernmeldewesen

für den Verkauf elektronischer Messgeräte.

Der Aufgabenkreis umfasst die selbständige Führung einzelner Geschäfte von der Ausarbeitung der Offerte über die Kontaktnahme mit der Fabrikation bis zur Ablieferung und Vorführung der Geräte.

1 Chemo-Techniker mit Kenntnis in Elektronik

oder P 96 Z

1 Elektroniker mit Interesse für chemische Messprobleme

zur Projektierung von Neutralisationsanlagen und zum Verkaufe von elektronischen Geräten in der Chemie.

1 dipl. Elektrotechniker Richtung Fernmeldewesen

zur selbständigen Betreuung des Verkaufs-Sektors elektronischer Gleich- und Wechselspannungsstabilisatoren.

1 dipl. Elektrotechniker oder Elektroniker

zur Betreuung unserer Kundschaft in elektronischen Messgeräten (Aussendienststatut mit Auto).

Alle Posten stellen erhebliche Anforderungen hinsichtlich Verhandlungstalent, technischer Kenntnisse und Einfühlungsvermögen in kommerziellen Fragen und werden entsprechend honoriert.

Wir bieten eine angenehme Arbeitsatmosphäre, 5-Tage-Woche, Kantine, Auslandsaufenthalte und legen auf initiativen und aufgeschlossenen Charakter grossen Wert.

Bewerber, welche über ausreichende Sprachkenntnisse verfügen (Deutsch, Französisch und evtl. Englisch) werden gebeten, sich mit dem Personalbüro schriftlich oder telefonisch in Verbindung zu setzen.

PHILIPS AG,
Personalbüro, Kennziffer 232,
Edenstrasse 20, Zürich 3/45.

LANDIS & GYR

Wir suchen einen 154

DIPLOMINGENIEUR

für einen
leitenden Posten im Verkauf

Wir erwarten Erfahrung im technischen Exportgeschäft und sprachliche Gewandtheit. Idealalter 32 bis 40 Jahre. Möglichkeit der gründlichen Einarbeitung ist gegeben. Unser Produktionsprogramm umfasst



Elektrizitätszähler

Fernsteuer- und Fernmessanlagen

wärmetechnische Steuer- und Regulierapparate

kernphysikalische Mess- und Regelgeräte

Persönlichkeiten mit dem notwendigen charakterlichen und fachtechnischen Format, die ihre Mitarbeiter zu produktiver Zusammenarbeit begeistern können, bieten wir eine weitgehend selbstständige und entwicklungsfähige Lebensstelle

Wir bitten um Zustellung der Bewerbungen mit den üblichen Unterlagen an die Personalabteilung der Landis & Gyr AG Zug.



Unsere SBB-Werkstätten Olten, Bellinzona und Zürich bieten 158

Maschinen- oder Elektrotechnikern



mit abgeschlossener Technikumsbildung

- vielseitige, interessante Tätigkeit
- gute Aufstiegsmöglichkeiten
- neuzeitliche Arbeitsbedingungen
- dauernde Anstellung.

Die Werkstätte Olten sucht ferner je einen Automobiltechniker, einen Hochbautechniker und einen Techniker für örtliche Arbeitsstudien im Zusammenhang mit dem Neubau der Werkstätte.

Handschriftliche Anmeldung unter Angabe der in Frage kommenden Werkstätte bis 25. Juni 1963 an den Zugförderungs- und Werkstättendienst der Schweizerischen Bundesbahnen in Bern.

S. A. des Câbleries et Tréfileries de Cossonay
sucht 147

Elektrotechniker

für P 964-6 L
Starkstromlaboratorium (Versuche und Entwicklungsarbeiten an Starkstromkabeln und Zubehör aller Art)

und für
Schwachstromlaboratorium (Prüfung und Entwicklung von Spulen, Überträgern und ähnlichen Apparaten der Telephontechnik).

5-Tage-Woche, Pensionskasse, Möglichkeit in Lausanne zu wohnen.

Handgeschriebene Bewerbungsschreiben mit beigelegtem kurzem Lebenslauf, Photo, Zeugnisabschriften und Angabe des geforderten Gehalts und des frühesten Eintrittstermines bis 20. Juni 1963 an die Direktion.



PHILIPS AG sucht für interessante Entwicklungsarbeiten auf dem Gebiete der geregelten Netzgeräte und der Wechselrichter auf Halbleiterbasis einen 153

dipl. Elektroingenieur

Richtung Stark- oder Schwachstrom. Praxis auf diesen oder verwandten Gebieten erwünscht, jedoch nicht Bedingung. P 96 Z

Einem jungen, strebsamen Ingenieur bieten wir Gelegenheit, sich in eine Dauerstelle einzuarbeiten in neuzeitlichem Fabrikationsbetrieb mit 5-Tage-Woche.

Schriftliche Offerten mit Photographie, Lebenslauf und Zeugniskopien sowie unter Angabe der Gehaltsansprüche erbeten an

PHILIPS AG,
Personalbüro, Kennziffer 211,
Edenstrasse 20, Zürich 3/45.

Die BAUABTEILUNG III SBB in Zürich sucht für ihre Sektion Niederspannung und Fernmeldewesen

Ingenieur

Erfordernisse: Abgeschlossene Hochschulbildung mit Diplom als Elektroingenieur für die selbständige Bearbeitung von Fernmeldeanlagen (Telephonie, Niederfrequenz, Hochfrequenz)

oder 160
von Starkstromanlagen (Energieverteilung, Beleuchtung, Elektromechanik usw.) Praxis erwünscht.

Besoldung: nach bundesrätlicher Verordnung.

Anmeldungstermin: 15. Juli 1963.

Anmeldung schriftlich an:

SBB, Bauabteilung Kreis III, Postfach, Zürich 1.

Liste offener Stellen. Beachten: Sprechstunden der STS für Stellensuchende nur nachmittags. Anmeldebogen bei der STS.

- 121 *Ingenieur-électronicien* d'une formation universitaire, possédant des bonnes expériences professionnelles pour le service de recherches et de constructions de machines de bureau. En outre: *technicien-électronicien* pour la construction et pour la mise au point de machines de bureau et appareils de cinéma. Entrées à convenir. Places stables. Fabrique en Suisse romande.
 - 125 *Ingenieur-opticien* d'une formation par l'institut d'optique de Paris ou de Berlin ou équivalente pour le service optique (Calculs et la mise au point de nouveaux objectifs de caméra). En outre: *mathématicien* diplômé pour collaborer avec l'ingénieur-opticien. Entrées à convenir. Places stables. Fabrique en Suisse romande.
 - 127 *Ingenieur-chimiste diplômé*, ayant si possible d'expérience dans le domaine des plastiques pour les laboratoires. En outre: *physicien diplômé* pour les services de recherches. Entrée à convenir. Places stables. Fabrique en Suisse romande.
- Abgemeldete Stellen: 1961: 89 — 107. — 1962: 23. — 1963: 15.

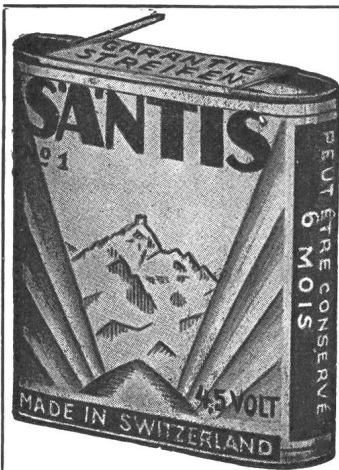

SANTIS

*Batterien
sind
Qualität*

SANTIS Batteriefabrik
J. Göldi RÜTHI/SG

Telephon (071) 792 12

Wegen bevorstehender Pensionierung des bisherigen Inhabers ist die Stelle des 157

Betriebschefs

unserer Kraftwerksanlage neu zu besetzen.

Wir suchen einen tüchtigen dipl. Elektrotechniker mit der Fähigkeit zur Führung des Werkbetriebes, dem eine ausgedehnte Transformatoren- und Schaltanlage bis zu 150 kV angegliedert ist. P 9079 Q

Bewerber mit Erfahrung in Betrieb und Unterhalt von Kraftwerken sind gebeten, ihre Dienstangebote mit Lebenslauf, Zeugniskopien, Photo und mit Angabe des frühesten Eintrittstermins zu richten an

**Kraftwerk Ryburg-Schwörstadt AG,
Rheinfelden (Schweiz).**

AGIP S. A.



En vue de l'extension de notre filiale de Lausanne nous désirons engager 155
un jeune

employé technique

ayant une formation théorique et pratique en installations électriques et de bonnes connaissances en mécanique, à même de traiter avec les entreprises.

Permis de conduire indispensable. P 552 L

Le candidat est appelé à assurer la surveillance des installations électro-mécaniques de notre réseau de stations-services en Suisse Romande.

Nous offrons des conditions de travail et avantages sociaux d'une société moderne.

Les offres de service complètes sont à adresser au chef du personnel de l'AGIP S. A., 7bis, Rue Caroline à Lausanne.

WASSERWERKE ZUG

Elektrizitäts-, Gas- und Wasserwerke

Zur Erweiterung unseres technischen Mitarbeiterstabes suchen wir einen 159

jüngeren diplomierten Elektrotechniker

mit Erfahrung im Bau, Betrieb und Unterhalt von Hoch- und Niederspannungsnetzen, sowie Transformatorenstationen. Wir bieten tüchtigen Fachleuten mit rascher Auffassungsgabe vielseitige und interessante Tätigkeit in fortschrittlicher Unternehmung mit gut ausgebauten Sozialleistungen.

Kurzgefasste Bewerbungen mit den üblichen Unterlagen sind an die Direktion zu richten.

Kabel

für Hoch- und Niederspannung

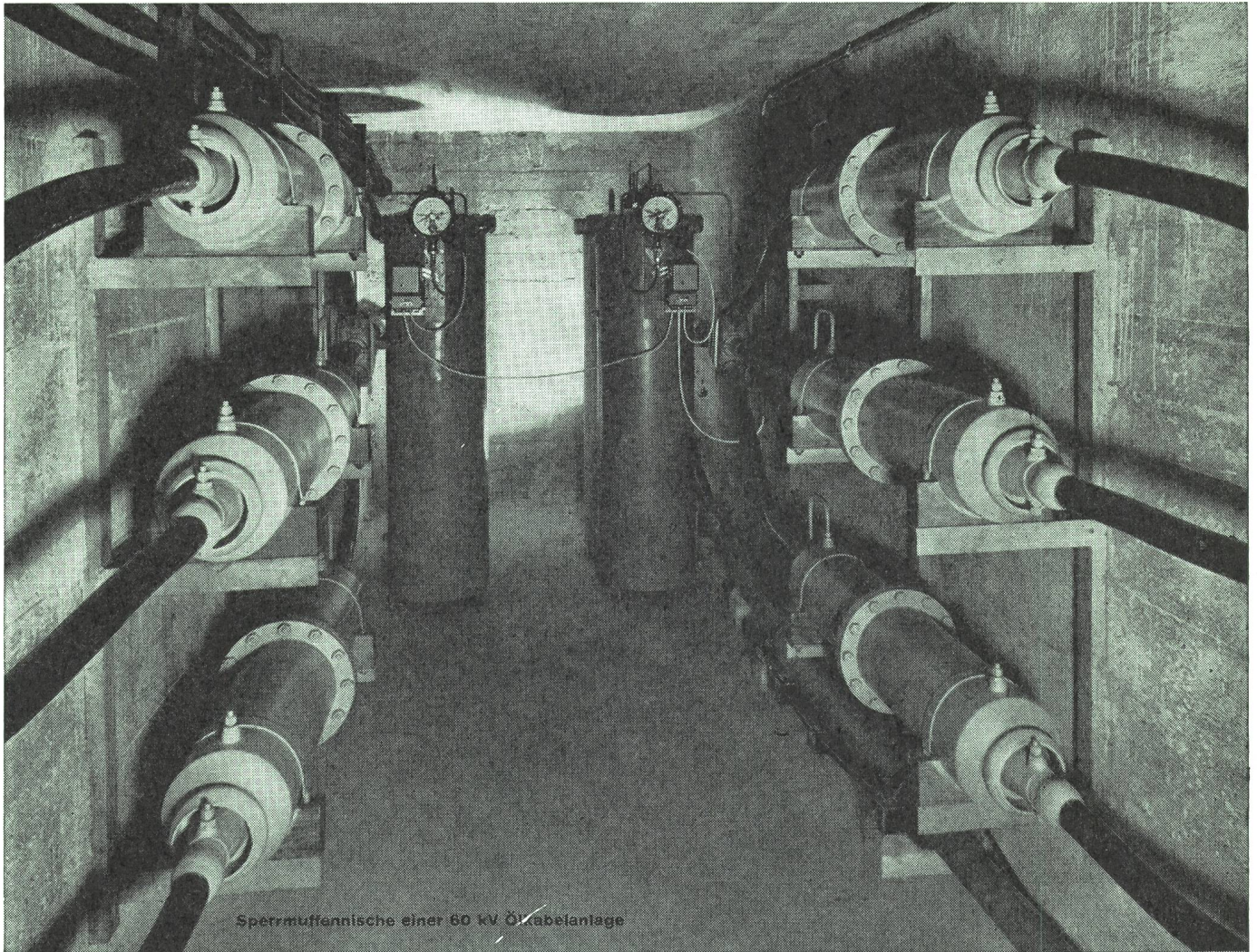

**Bleikabel
und Kunststoffkabel
für Stark-
und Schwachstrom
Armaturen
für sämtliche
Kabeltypen**

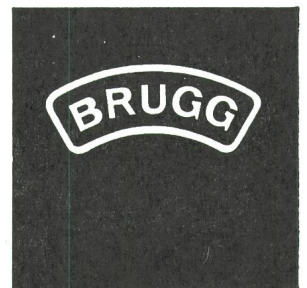

KABELWERKE BRUGG AG

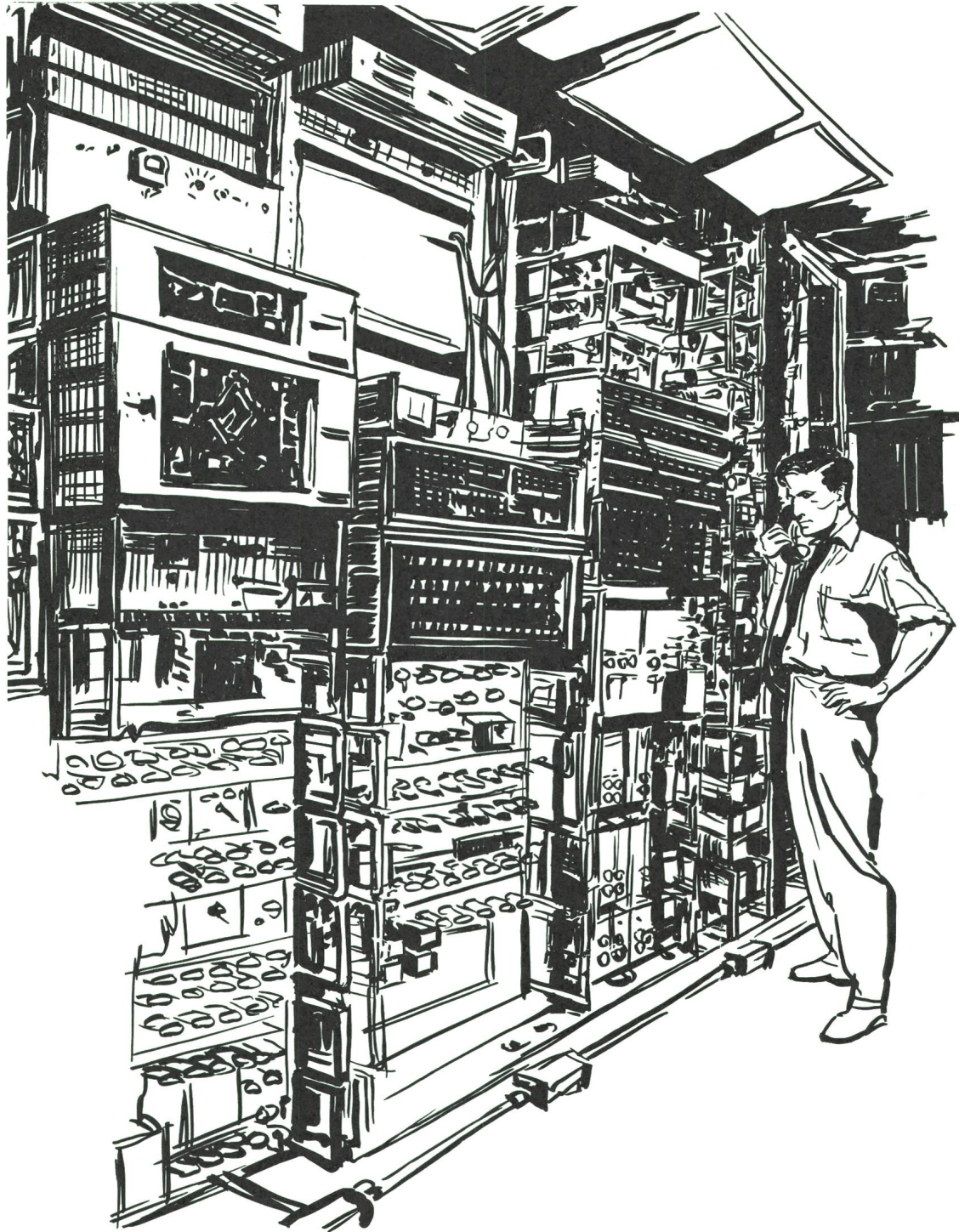

Die ganze Nachrichten-Technik

durch

Standard Telephon und Radio AG.

Ein ITT-Unternehmen

1775