

**Zeitschrift:** Bulletin des Schweizerischen Elektrotechnischen Vereins  
**Herausgeber:** Schweizerischer Elektrotechnischer Verein ; Verband Schweizerischer Elektrizitätswerke  
**Band:** 54 (1963)  
**Heft:** 19

## **Werbung**

### **Nutzungsbedingungen**

Die ETH-Bibliothek ist die Anbieterin der digitalisierten Zeitschriften. Sie besitzt keine Urheberrechte an den Zeitschriften und ist nicht verantwortlich für deren Inhalte. Die Rechte liegen in der Regel bei den Herausgebern beziehungsweise den externen Rechteinhabern. [Siehe Rechtliche Hinweise.](#)

### **Conditions d'utilisation**

L'ETH Library est le fournisseur des revues numérisées. Elle ne détient aucun droit d'auteur sur les revues et n'est pas responsable de leur contenu. En règle générale, les droits sont détenus par les éditeurs ou les détenteurs de droits externes. [Voir Informations légales.](#)

### **Terms of use**

The ETH Library is the provider of the digitised journals. It does not own any copyrights to the journals and is not responsible for their content. The rights usually lie with the publishers or the external rights holders. [See Legal notice.](#)

**Download PDF:** 03.04.2025

**ETH-Bibliothek Zürich, E-Periodica, <https://www.e-periodica.ch>**

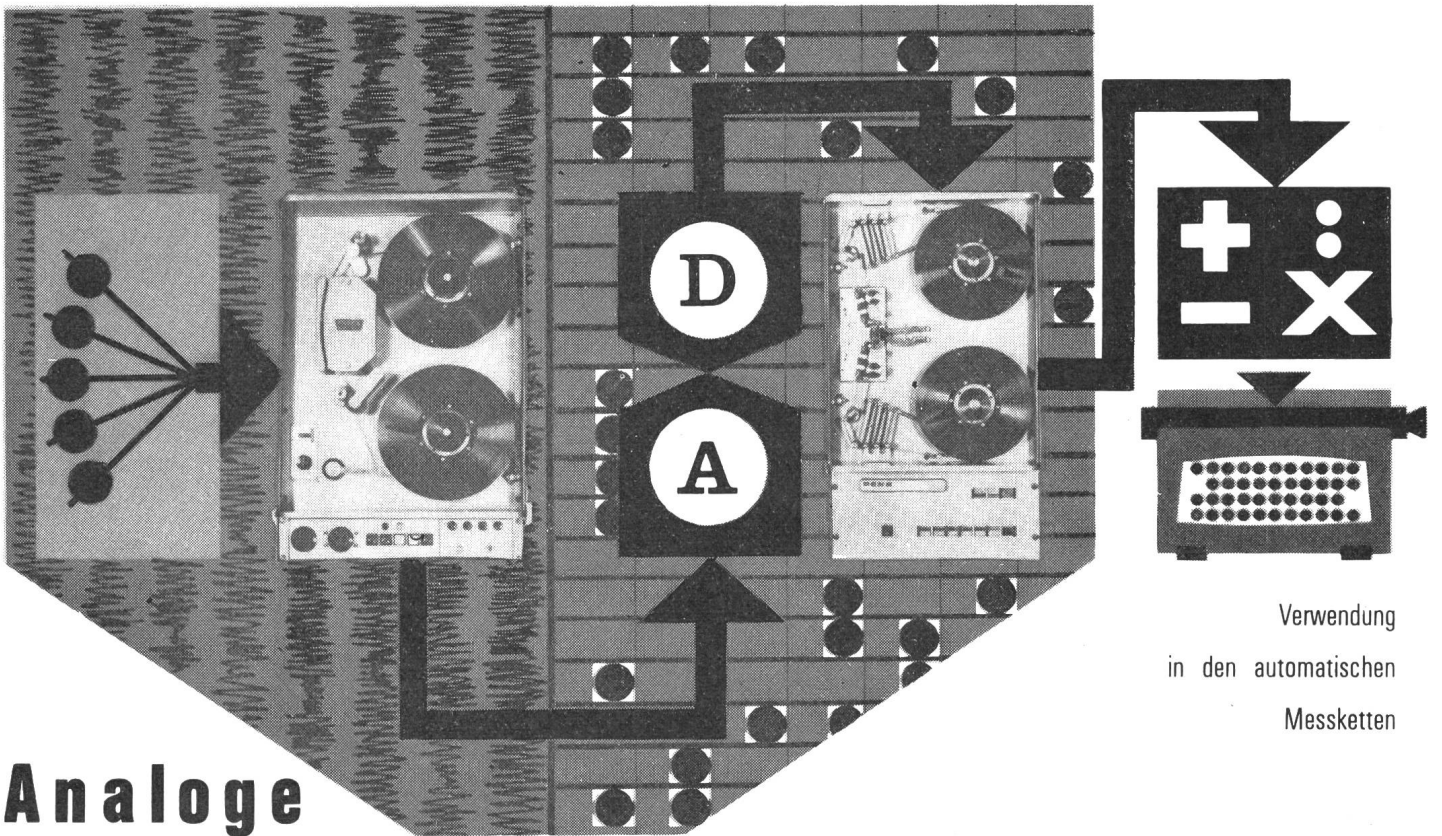

Verwendung  
in den automatischen  
Messketten

# Analoge und digitale Magnetische Aufzeichnung



Direkte Aufnahme der Daten  
Analog-digitale  
Aufnahmeumwandlung  
Nach den üblichsten  
Standard-formaten  
vorbereitetes Magnetband  
um eine direkte Auswertung  
in einer Rechenmaschine  
zu ermöglichen  
Äusserste Leistungen  
Leichte und schnelle  
Instandhaltung  
*prospekt nr 7413*  
*nr 7401*



**COMPAGNIE DES COMPTEURS**

COMPAGNIE DES COMPTEURS S.A. GENÈVE - Case Aïre 10 - Tél. : 022/33.54.40

Mesucora 1963 Niveau 3 - Allée D Jaune - Stand 03



# PEYER

Ansprechende Beispiele,  
wie schön und gediegen  
sich

**PEYER-KUNSTSTOFF-  
VERTEILSCHRÄNKE**

in Seeufer- und Park-  
anlagen einordnen.

Sie wirken leicht, sind gut  
proportioniert und  
keinesfalls störend.

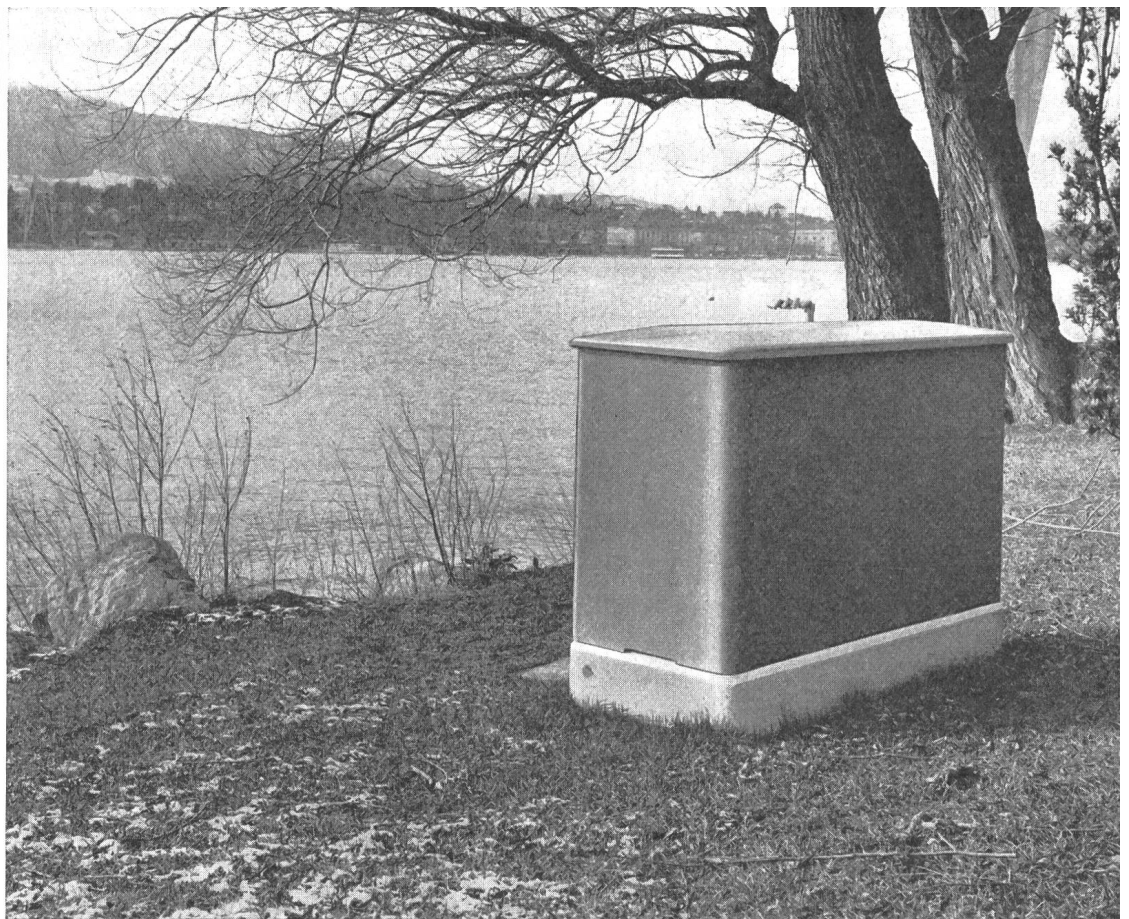

## Die Zukunft gehört dem Kunststoff . . . . auch auf dem Sektor der Niederspannungs-Kabelverteilkabinen

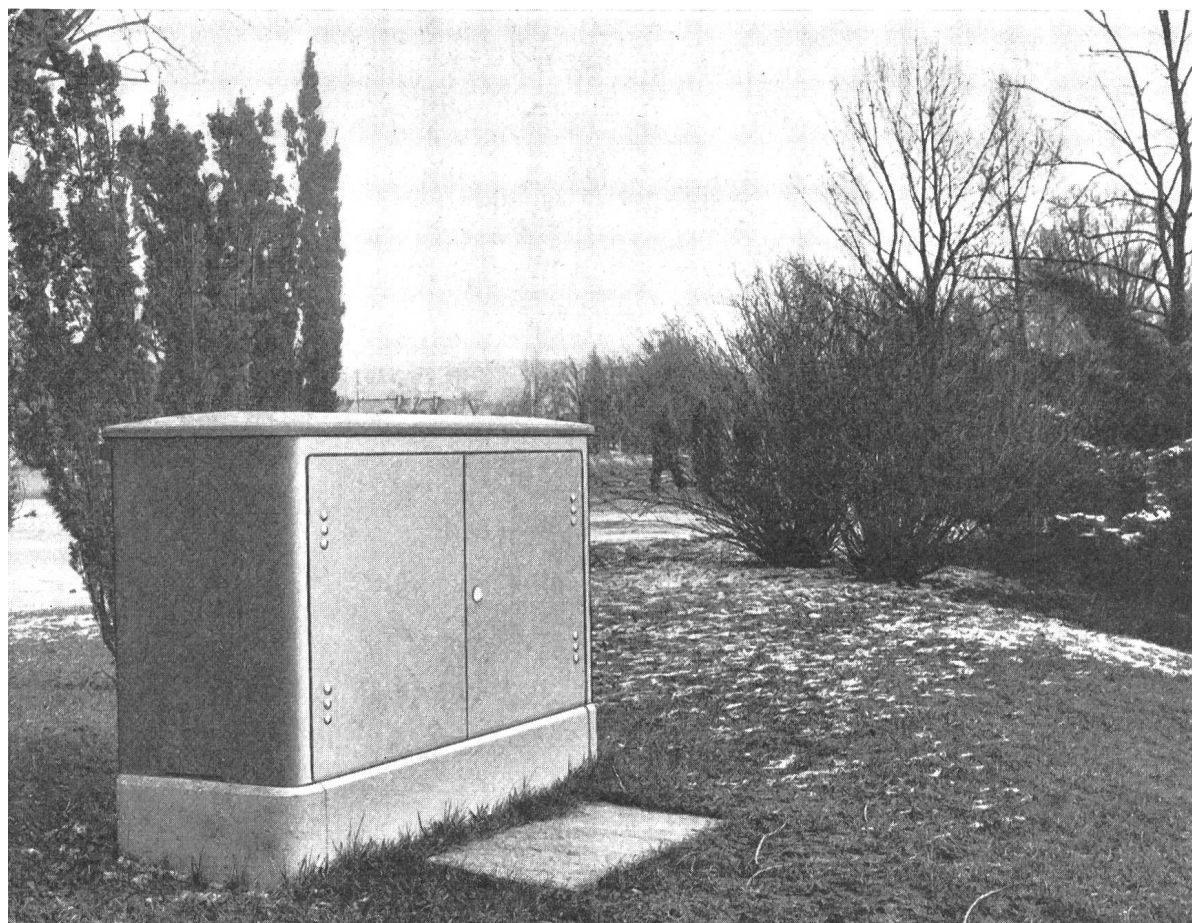

### Markante Vorteile d Kunststoffs:

- Materialfestigkeit  
Stahl grenzend
- Farbe im Kunstst  
eingefärbt
- Hohe Isolationsfä
- Auswechselbar  
Haube
- Wenig Gewicht,  
dadurch geringe  
Fracht- und  
Versetzungskoste



**Siegfried Peyer  
Ing. + Co.  
Adliswil - Zürich**

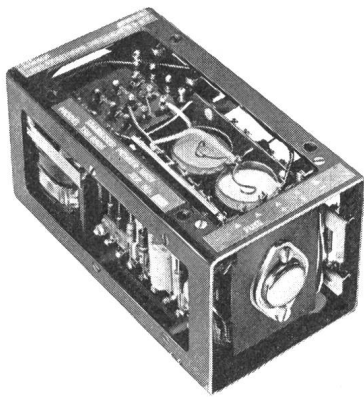

TSU-0500 0,5 Amp.

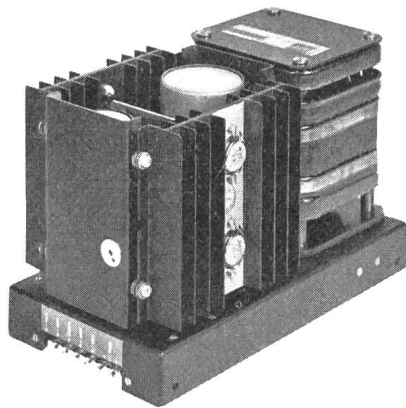

TSU-300 3 Amp.

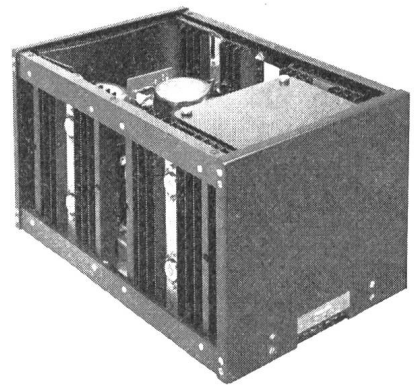

TSU-1000 10 Amp.

## A.P.T. Transistor-Netzteile

Modell	TSU-0500	TSU-100	TSU-200	TSU-300	TSU-500	TSU-1000
Ausgang	0...0,5 A 6...30 V	0...1 A 6...30 V	0...2 A 6...30 V	0...3 A 6...30 V	0...5 A 6...30 V	0...10 A 6...30 V
Stabilisierungsfaktor	500 : 1	1000 : 1	1000 : 1	1000 : 1	1000 : 1	1000 : 1
Innenwiderstand — 0...500 kHz ~	0,01...0,05 Ω < 0,5 Ω	0,01...0,05 Ω < 0,5 Ω	0,01...0,05 Ω < 0,5 Ω	0,008...0,04 Ω < 0,5 Ω	0,005...0,03 Ω < 0,5 Ω	0,002...0,01 Ω < 0,2 Ω
Brumm + Rauschen	< 1 mV <sub>SS</sub>	< 1 mV <sub>SS</sub>	< 1 mV <sub>SS</sub>	< 1 mV <sub>SS</sub>	< 1 mV <sub>SS</sub>	< 1 mV <sub>SS</sub>
Temperaturkoeffizient	< 0,05 %/°C	< 0,02 %/°C	< 0,02 %/°C	< 0,02 %/°C	< 0,02 %/°C	< 0,02 %/°C
Umgebungstemperatur	—10 bis +45 °C	—10 bis +45 °C	—10 bis +45 °C	—10 bis +45 °C	—10 bis +45 °C	—10 bis +45 °C
Abmessungen cm	7 × 14,3 × 7,6	14 × 16,5 × 8,9	14,7 × 22,9 × 10,2	15,9 × 24,1 × 10,8	15,9 × 27,9 × 19,1	19,7 × 35,9 × 23,2
Gewicht	0,9 kg	2,6 kg	4,2 kg	5 kg	5,9 kg	15,9 kg
Preis in Fr.	<b>310.—</b>	<b>465.—</b>	<b>665.—</b>	<b>860.—</b>	<b>1060.—</b>	<b>1480.—</b>

Die Ausgangsspannung ist fest einstellbar im Bereich 6—30 V. Der Regelverstärker, in gedruckter Schaltungstechnik und als Einschub ausgeführt, ist fernsteuerbar zwecks Eliminierung des Spannungsabfalls auf der Lastleitung (grössere Einheiten).

Der automatische Überlastungsschutz begrenzt den Ausgangsstrom und bringt die Ausgangsspannung sofort auf Null, sobald dieselbe zu fallen beginnt. Eine Schmelzsicherung gibt zusätzlichen Schutz. Die Ausgangsklemmen sind vom Gehäuse isoliert für eine Betriebsspannung von ± 500 V. Alle Daten werden eingehalten bei Netzspannungsschwankungen von ± 10 %, von Leerlauf bis Vollast, und im gesamten Umgebungstemperaturbereich von — 10 bis + 45 °C.

Preise verstehen sich franko, verpackt, verzollt und inkl. Wust (Änderungen vorbehalten).

Generalvertretung für die Schweiz:

**SILECTRA**

VERKAUF VON ELEKTRISCHEN UND ELEKTRONISCHEN MESSGERÄTEN

**G. GLATZ & CO.**

**ZÜRICH 36**

SEEBAHNSTR. 109

TELEPHON (051) 33 03 38

VERKAUF VON ELEKTRISCHEN UND ELEKTRONISCHEN MESSGERÄTEN



# Niederspannungs - Leistungsschalter

für höchste Abschaltvermögen

als Generatorschalter

als Transformatorschalter

als Hauptschalter

als Abzweigschalter

als Kuppelschalter

als Motorschutzschalter

als Leitungsschutzschalter

als Ersatz von Schmelzsicherungen

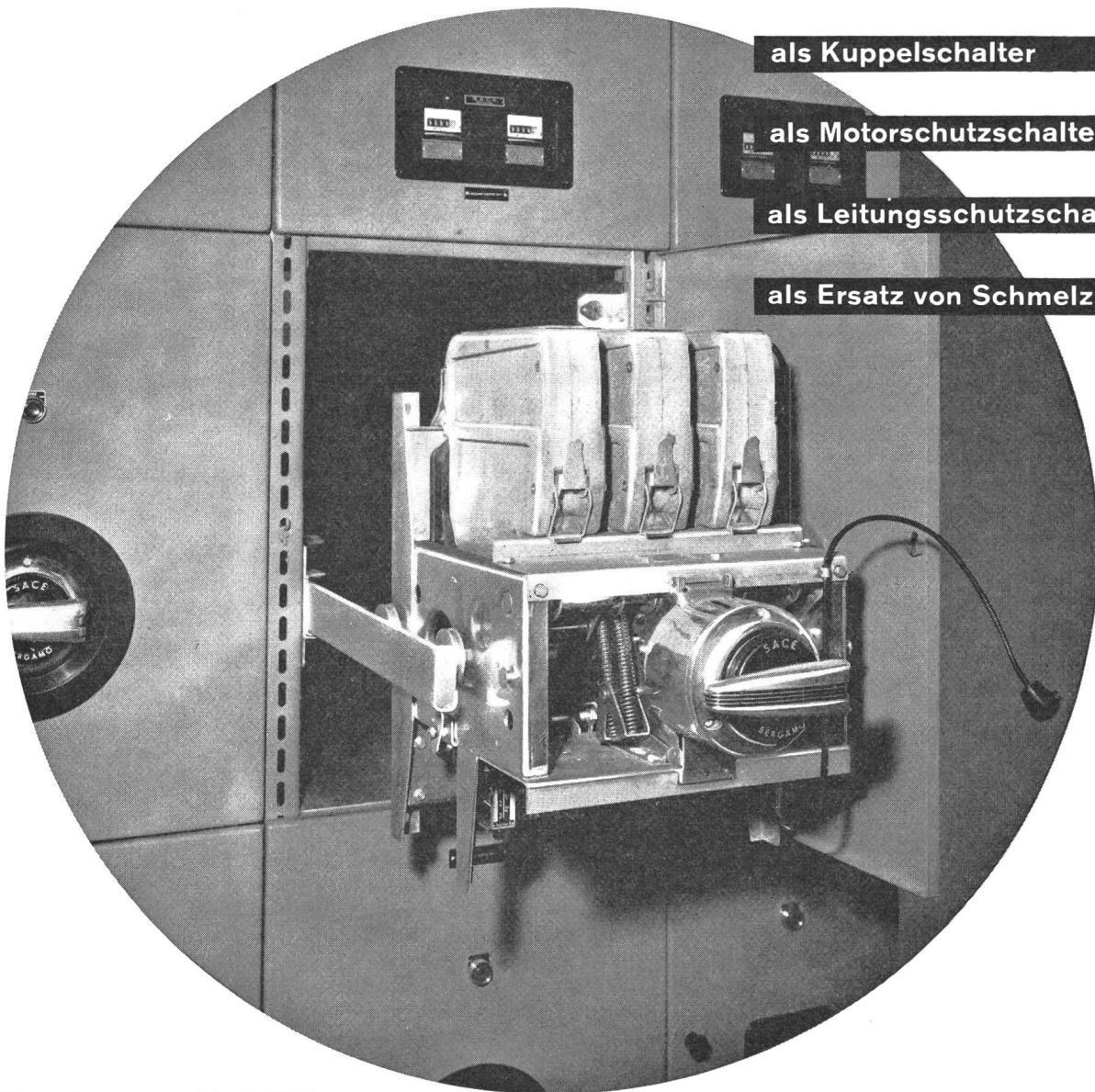

Nennstrom: bis 4000 A

Nennspannung: 500V~/220V=

Abschaltvermögen:

bis 100 kA<sub>eff</sub> bei 500V~,  $\cos \varphi \geq 0,2$

Die Abschaltvermögen gelten auch bei verzögerter Auslösung bis 0,4 Sek. (Selektivschutz)

fest und ausziehbar

Schnellschaltvorrichtung

Federkraftspeicher

Motorantrieb

Selektivschutzrelais

Generalvertretung:

**TRACO** TRADING COMPANY LIMITED **ZURICH**

Jenatschstrasse 1

Tel. (051) 27 12 91





Hunderttausende dieser Leuchten haben sich - oft unter schwierigsten Bedingungen - bestens bewährt. Sie sind robust gebaut, verlangen keine besondere Wartung und sind widerstandsfähig gegen alle in der Luft vorkommenden Gase und Dämpfe. Daher sind sie besonders geeignet für chemische Betriebe aller Art, industrielle Waschräume, Lebensmittel-Industrie und Landwirtschaft. Aber auch im Freien, allen Witterungsein-

flüssen ausgesetzt, finden sie vielfältige Anwendung. Geschlossene Ausführung FLQ 92: Oberteil aus glasfaser-verstärktem Polyesterharz, dicht abschliessende Wanne aus Kunstglas. Offene Ausführung FLQ 94: Leuchtenkörper aus glasfaser-verstärktem Polyesterharz, wasserdichte Kunststoff-Fassungen. Verlangen Sie unverbindlich unsere ausführlichen Unterlagen und Prospekte.

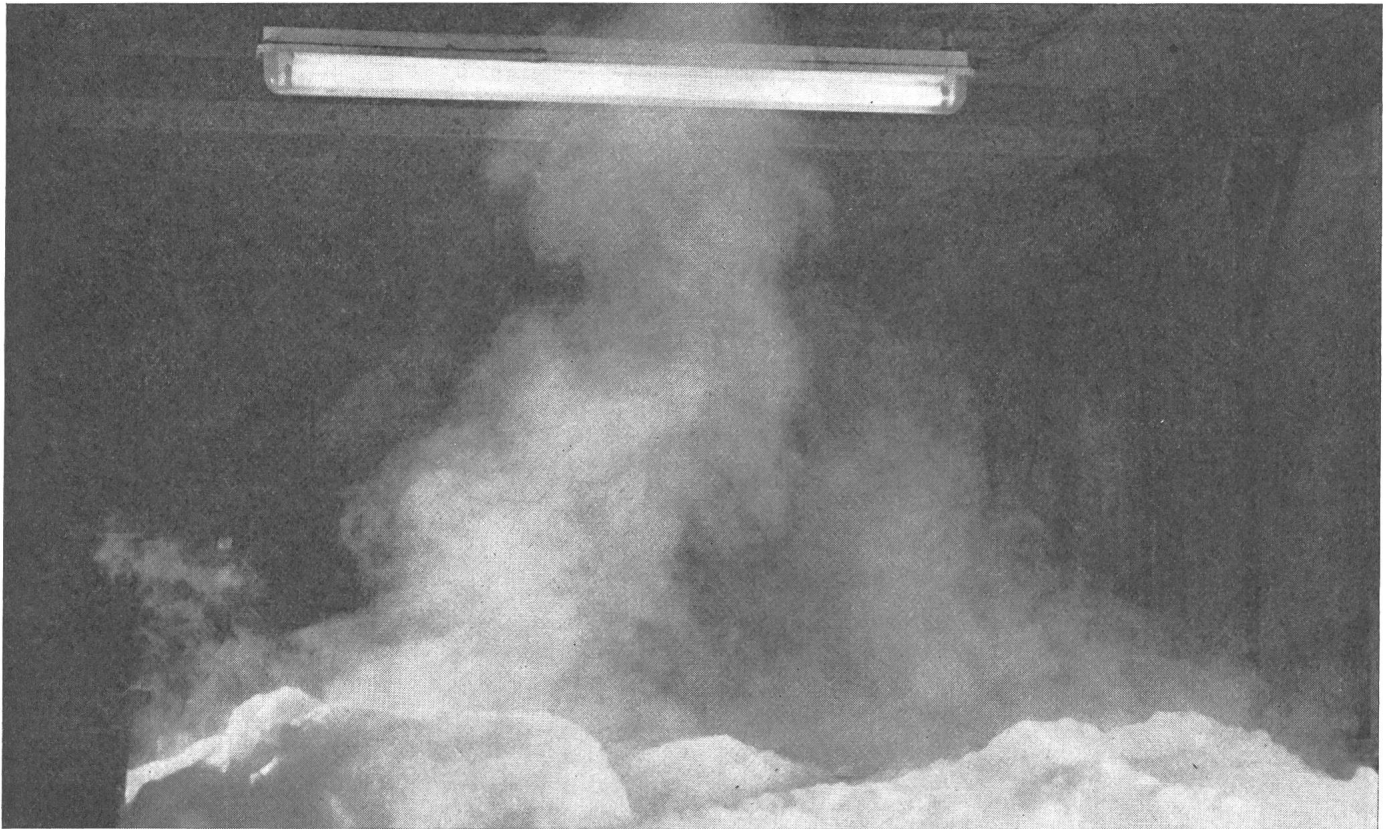

13

**Kunststoffleuchten FLQ 92  
und FLQ 94  
korrosionsbeständig  
staub- und  
strahlwassergeschützt**

**SIEMENS -  
Ihr erfahrener Partner  
in allen Fragen  
der Beleuchtungstechnik**

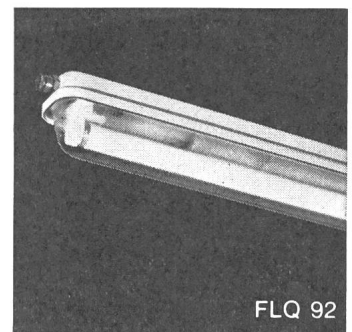

FLQ 92

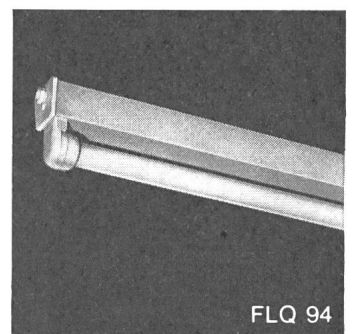

FLQ 94

# PHILIPS



## Philips Pressglaslampen — die Reflektorlampen der Zukunft Attralux-Spot, Engstrahler      Comptalux-Flood, Breitstrahler

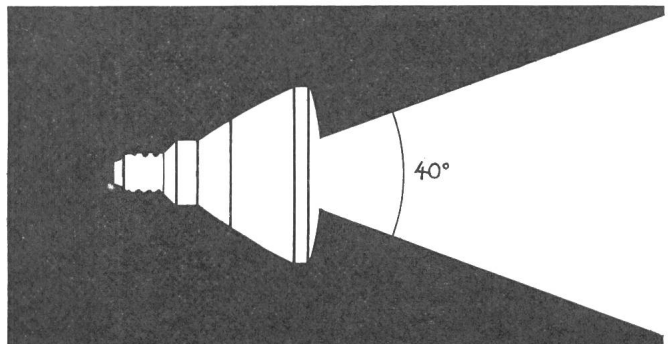
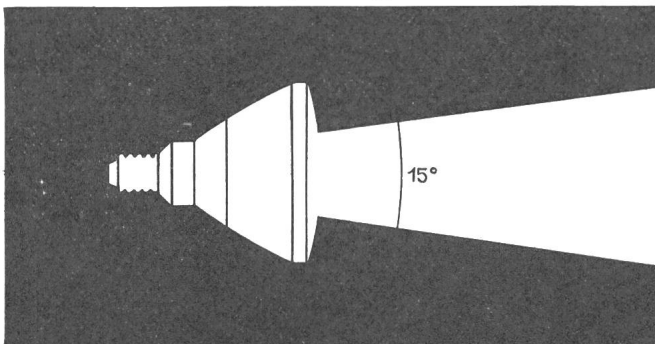

10 Vorteile sprechen für diese Lampen:

Moderne Form  
Gute Raumwirkung  
Keine Blendung  
Brillantes Licht  
Hoher Wirkungsgrad

Verschiedene Ausstrahlungswinkel  
Leistungsgrößen 100 und 150 Watt  
Regenunempfindlicher Glaskolben  
Lange Lebensdauer (1500 h)  
Höchste Wirtschaftlichkeit

Deshalb: Verwenden und empfehlen Sie für Neuanlagen nur noch Philips Pressglaslampen!  
Auch bei vorhandenen Anlagen wird es häufig möglich sein, Pressglaslampen für den laufenden Ersatzbedarf zu verwenden.

**PHILIPS AG ZÜRICH, Abteilung Glühlampen**  
Tel. (051) 25 86 10 / 27 04 91





# COMPU-TRAN VERSCHIEBUNGSGEBER

# COMPU-TRAN DRUCKGEBER

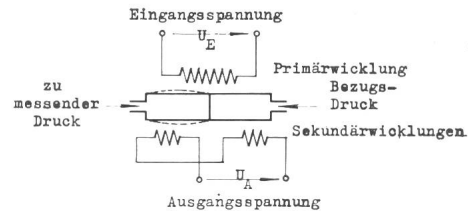
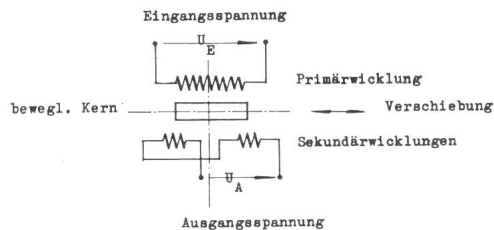

Differentialtransformatoren mit einem verschiebbaren, zylindrischen Kern aus ferromagnetischem Material messen geradlinige Bewegungen. Die magnetische Kopplung zwischen der primären und den beiden se-

Differentialtransformatoren mit einem unbeweglichen Kern in der Form eines zweiseitigen Hohlzylinders messen Druckunterschiede von Gasen und Flüssigkeiten. Die magnetische Kopplung zwischen der primä-

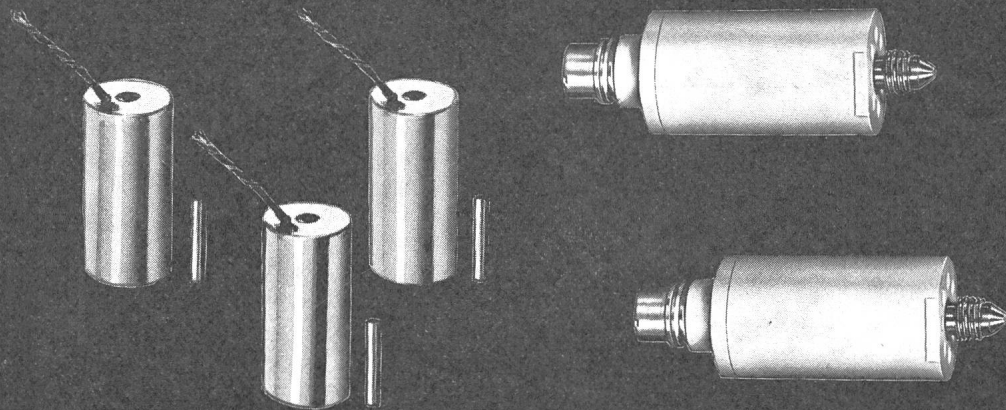

kundären Wicklungen und dadurch die Ausgangsspannung ist von der Lage des beweglichen Kernes abhängig. Ausführungen für Arbeitsbereiche von  $\pm 0,127$  mm bis  $\pm 355,6$  mm. Linearität der Wiedergabe, je nach Ausführung, zwischen  $\pm 0,05$  und  $\pm 1\%$  des Endwertes der Ausgangsspannung. Nullspannung kleiner als  $0,25\%$  des Endwertes der Ausgangsspannung.

ren und den beiden sekundären Wicklungen ist von der Permeabilität des Kernmaterials abhängig, die der durch den angelegten Druck verursachten Dehnung der Kammerwände proportional ist. Ausführungen für Grenzdrücke von  $28 \text{ kg/cm}^2$  bis  $700 \text{ kg/cm}^2$  bei einer Linearität von  $\pm 1\%$ .

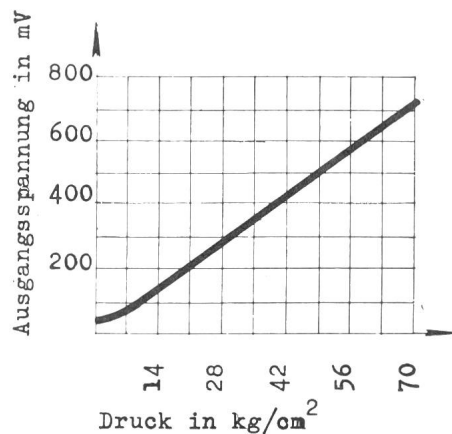
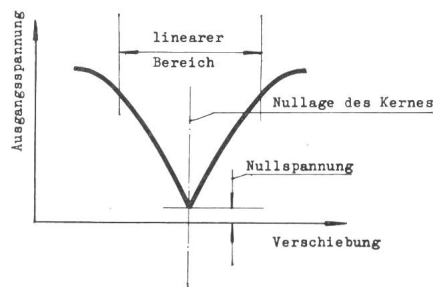

Bauteile

Telion AG, Albisriederstr. 232 Zürich 47 Tel. 051/54 99 11



GENERAL  ELECTRIC  
- U.S.A. -  
Der führende SCR

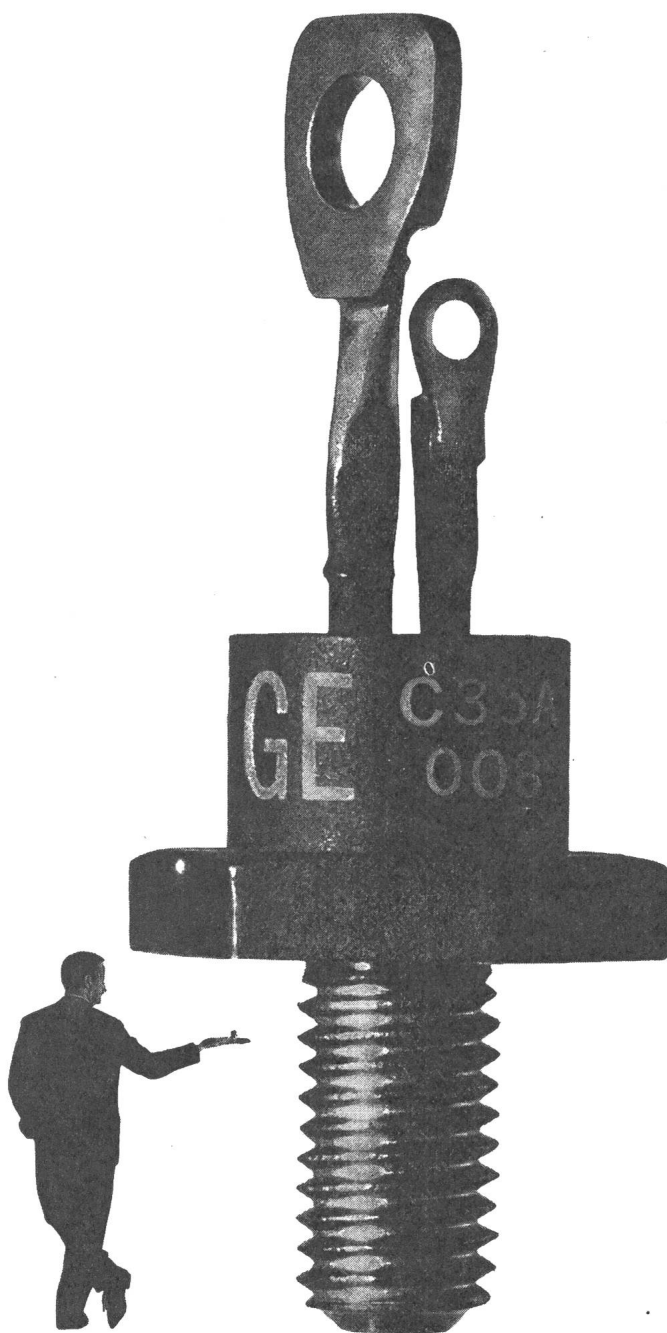

Für 1,1 bis 235 A Max. PRV 800 V  
(teilweise in Vorwärtsrichtung selbstschützend)

**Neuheiten:**

Silicon Controlled Switch  
Silicon Controlled Avalanche Rectifier  
Silicon Light Activated Switch  
Silicon Light Activated Controlled Rectifier  
Silicon Gate Turn-Off Switch

Beratung durch  
Novelectric AG, Abt. Industrielle Elektrotechnik, Claridenstr. 25, Zürich 2, Tel. 051/255890

Beständig gegen viele Öle, mechanische Beanspruchung...

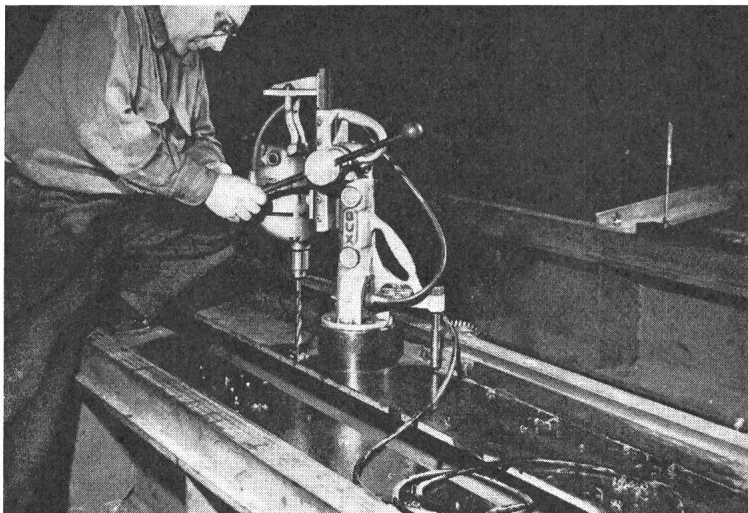

Abscheuern, Fett...

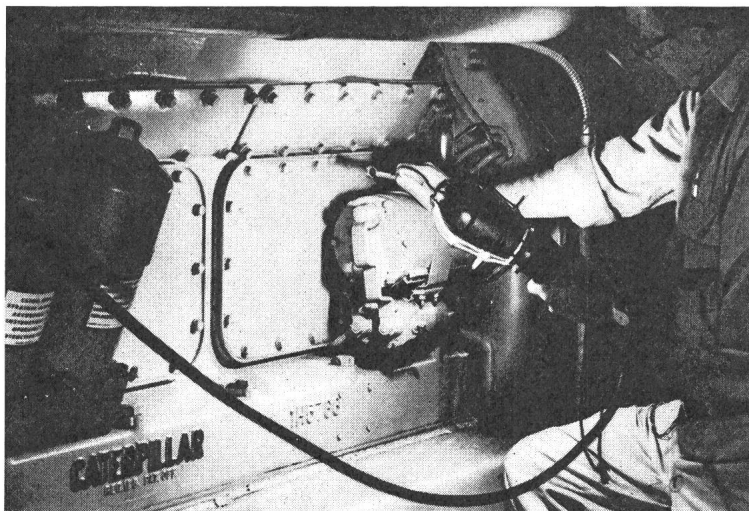

Abrieb, Feuchtigkeit und Quetschen.

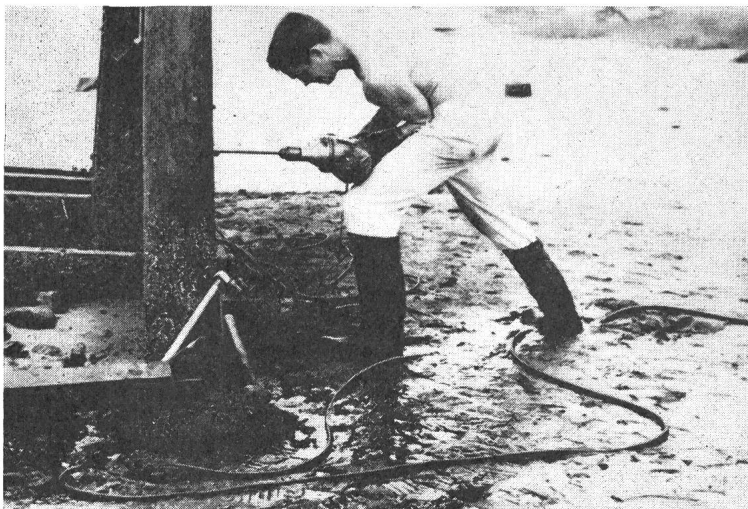

# NEOPRENE- MÄNTEL FÜR ROBUSTE ZULEITUNGS- KABEL

Selbst nach Öleinwirkung vertragen mit Du Pont Neoprene ummantelte Kabel eine rauhe Behandlung.

Das macht sie ideal für nicht-stationäres elektrisches Handwerkszeug. Eine Vielzahl von Ölen und Fetten hat keinen Einfluss auf die Beständigkeit gegen Abrieb und Beschädigung durch Metallspäne! Der Widerstand gegen Abscheuern, Ziehen über scharfe Kanten, Biegen und Schleifen stempelt Neoprene zum hervorragenden Material für ‚allround-service‘ – dazu kommt als weiterer Pluspunkt seine Flammwidrigkeit. Beim Einsatz im Freien bleibt ein Neoprene Kabelmantel jahrelang verwendbar, trotz Sonneneinwirkung und harter Beanspruchung, wie z.B. in schlammigem Boden.

Fabrikate aus Du Pont Neoprene Synthesekautschuk haben in den letzten 30 Jahren überall in der Welt einzigartige Rekorde bezüglich ihrer Haltbarkeit und dauernden Wirtschaftlichkeit aufgestellt.

Wegen weiterer Informationen wenden Sie sich bitte an unsere Vertretungen:

In der Schweiz:

**Dolder & Co.**, Immengasse 9, Basel 4

In Deutschland:

**Nordmann, Rassmann & Co.** Hamburg 11, Kajen 2

In Österreich:

**Interowa Fürer-Haimendorf K.G.**,

Wien 1, Johannesgasse 26

ERPROBT UND BEWÄHRT SEIT 1932

**DU PONT** NEOPRENE  
REG. U. S. PAT. OFF.

Bessere Dinge für ein besseres Leben – dank der Chemie

Dolder & Co., Immengasse 9, Basel 4 Bulletin SEV - 9/53 - Nr. 1032

Bitte senden Sie mir weitere Informationen über Neoprene-ummantelte Drähte und Kabel

Name: \_\_\_\_\_

Adresse: \_\_\_\_\_

Stellung: \_\_\_\_\_

Firma: \_\_\_\_\_

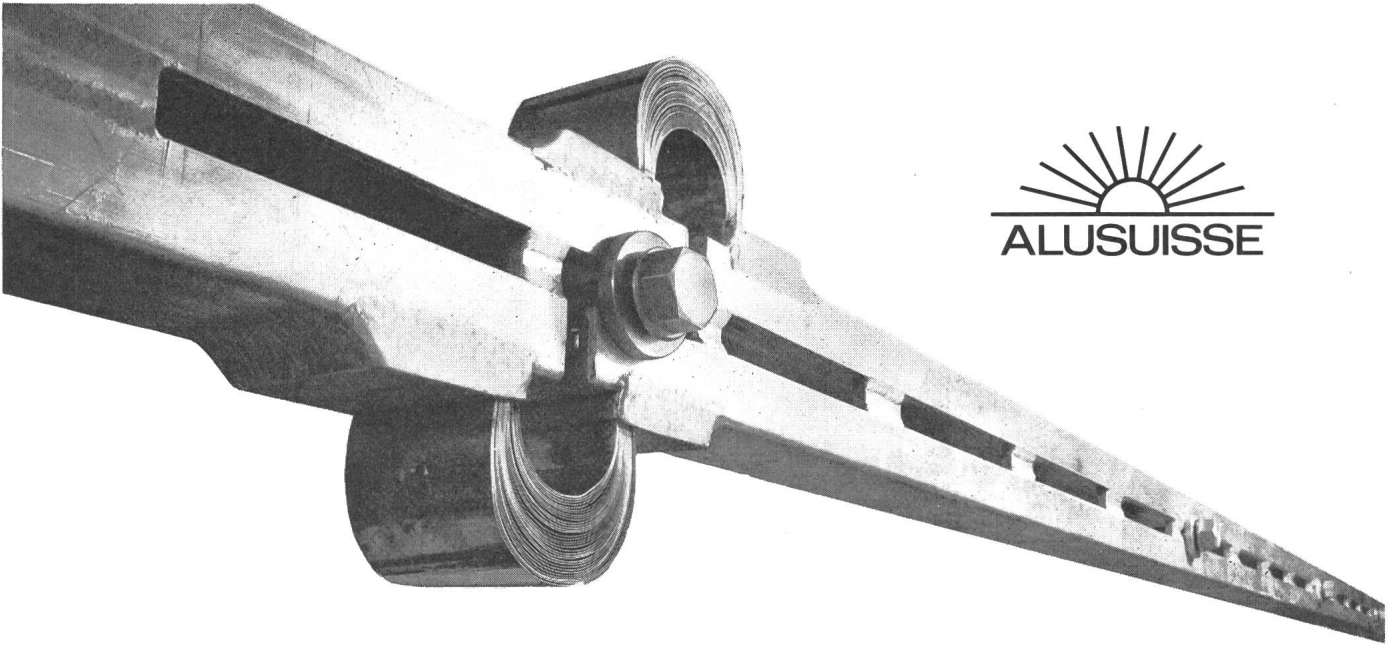

ALUSUISSE-Aluminiumstromschienen werden in vielen Ländern von Erzeugern wie Verbrauchern erfolgreich eingesetzt. Wechselstrom bis zu 10 kA und Gleichstrom sogar bis zu 100 kA können durch Aluminiumstromschienen betriebssicher und vor allem wirtschaftlich übertragen werden.

Die hohe elektrische Leitfähigkeit des Aluminiums, seine Korrosionsbeständigkeit, sein leichtes Gewicht und die Möglichkeiten der Formgebung bei der Profilherstellung machen es zum idealen Material für die Elektrotechnik.

Verlangen Sie die ALUSUISSE-Publikationen und die Beratung unserer Spezialisten.

## ENERGIE-ÜBERTRAGUNG DURCH ALUMINIUM

SCHWEIZERISCHE ALUMINIUM AG

Verkaufsabteilung Zürich 48

Telephon (051) 54 80 80

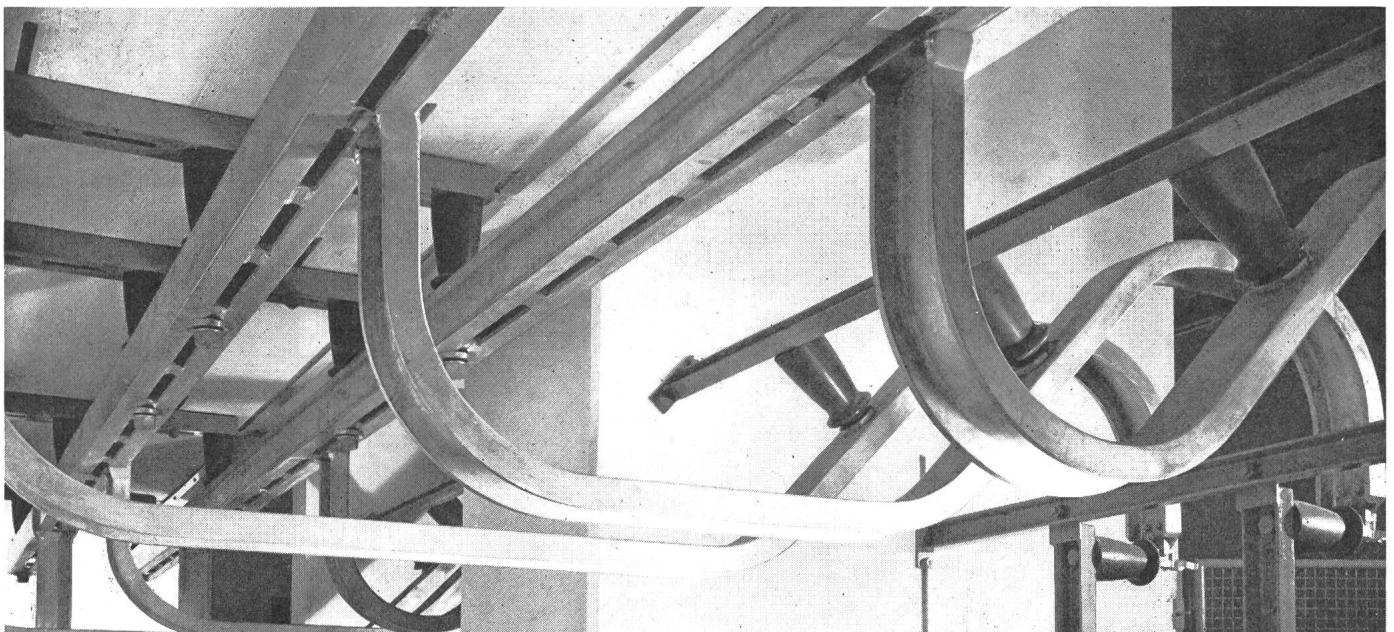



Rasch sichere  
Verbindung mit

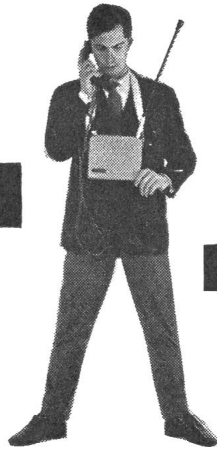

# SE 18



Das Kleinfunkgerät SE 18 der Autophon ist leicht, handlich, leistungsfähig. Es wiegt nur 2,6 kg. Es ist nur 19,8 cm breit, 16,6 cm hoch und 5,5 cm dick: etwa halb so gross wie ein Telefonbuch.

Die Reichweite beträgt in offenem Gelände bis 20 km, im Innern von Ortschaften oder in hügeligem Terrain noch gute 3 km.

Der Nickel-Cadmium Akkumulator liefert Strom für 110 Stunden reine Empfangszeit oder 25 Betriebsstunden mit 10% Sendezeit. Er kann leicht und beliebig oft aufgeladen werden.

SE 18 Kleinfunkgerät

Ausführungen mit 1...4 oder 1...6 Kanälen; eingerichtet für Wechselsprechen oder bedingtes Gegensprechen. Auf Wunsch Prospekte oder Vorführungen.

## AUTOPHON

Zürich: Lerchenstrasse 18, Telefon 051 / 27 44 55  
Basel: Peter-Merian-Str. 54, Telefon 061 / 34 85 85  
Bern: Belpstrasse 14, Telefon 031 / 2 61 66  
St. Gallen: Schützengasse 2, Telefon 071 / 23 35 33  
Fabrik in Solothurn



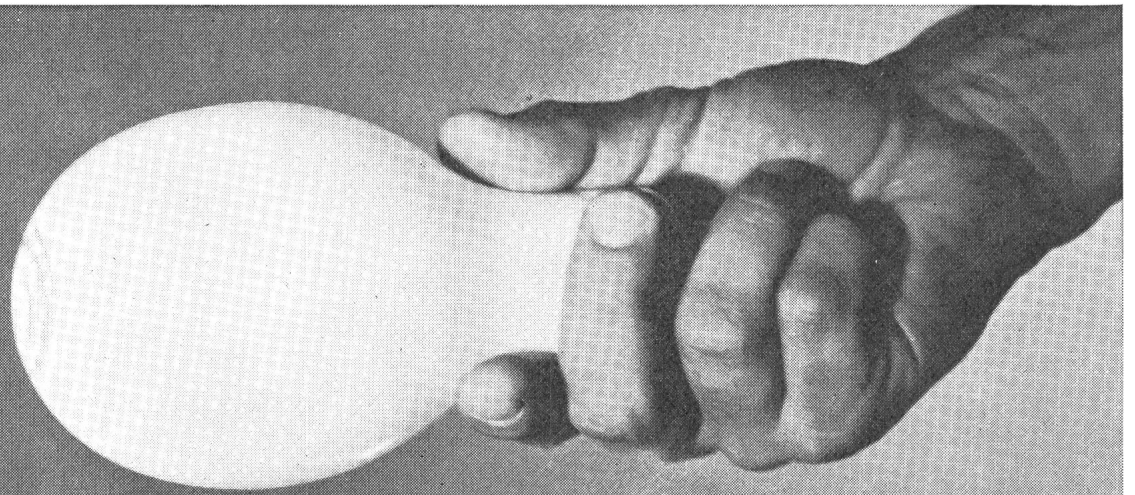

# OSRAM PRÄSENTIERT ALS TECHNISCHE NEUHEIT

## Die 5 Vorteile der neuen OSRAM HWL

**1. Lebensdauer** doppelt so lang wie bei den bisherigen Mischlicht-Lampen, **sechsmal länger als normale Glühlampen.**

**3. Lichtausbeute** bis zu 50% höher als bei Glühlampen gleicher Leistung, daher wirtschaftlichere Lichterzeugung.

### 2. Lichtstromerhöhung

	bisher HWA	neu HWL
160 W	2750 lm	2900 lm
250 W	4800 lm	5000 lm
500 W	11000 lm	12000 lm
1000 W	—	28000 lm

**4. Lichtfarbe** tageslichtähnlich mit guter Farbwiedergabe

### 5. Anschluss Vorschaltgerät überflüssig

Bestehende Glühlampen-Beleuchtungen können mit HWL-Lampen durch einfaches Auswechseln **sofort verbessert** werden.

#### Anwendung

Als Beispiel einige vorteilhafte Anwendungsmöglichkeiten: Strassen ● Plätze ● Brücken ● Tunnel ● Parkplätze ● Wagendepots ● Tankstellen ● Werk-

hallen ● Werkstätten ● Kesselräume ● Fabrikhöfe ● Lagerplätze ● Besondere Anwendungsgebiete: Beleuchtung von Gewächshäusern, Terrarien und Tierversuchsräumen.

# OSRAM-MISCHLICHT-LAMPEN MIT LEUCHTSTOFF TYP OSRAM HWL



Quecksilberdampfbrenner  
Wolframdraht-Wendel  
Fluoreszierender Leuchtstoff

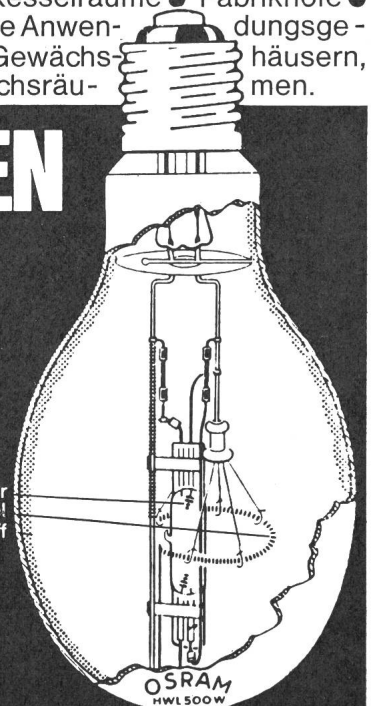

**Klarer sehen — auf OSRAM bestehen**

OSRAM AG. Zürich 22 Tel. 051/32 72 80

<b>Der Masstab</b>	<b>Urmodell des Daf 600 Daffodil im Masstab 1:1 aus glasfaserverstärktem Kunststoff</b>
<b>Die Konstruktion</b>	<b>van Doorne's Automobielfabrik N.V., Eindhoven (Holland)</b>
<b>Der Hersteller</b>	<b>Bezugsmodell für den gesamten Werkzeug-, Vorrichtung- und Lehrenbau für die Herstellung dieses Automobiltyps</b>
<b>Die Verwendung</b>	<b>® Araldit-Werkzeugharze</b>
<b>Der Kunststoff</b>	

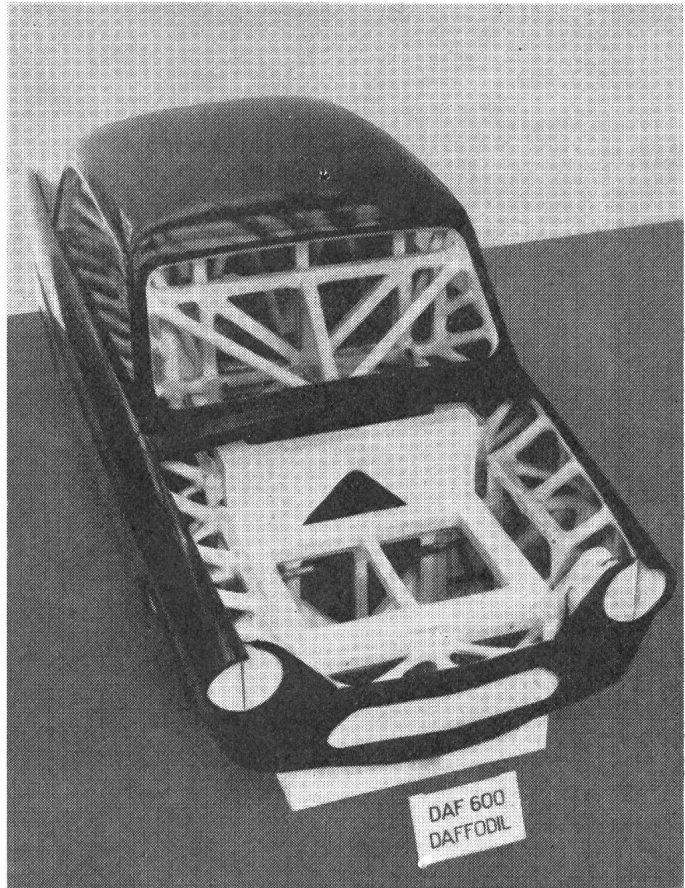

# ...nach Mass





# 3M Company flexible

# Elektro- Isolationen

für die Wärmeklassen A, E, B, F  
und H

Wir liefern flexible Elektro-  
Isolationen für

Grossmaschinenbau  
Motorenbau  
Elektroapparate-Fabrikation  
Schwachstromindustrie  
Elektronik

Unser vollständiges Programm  
umfasst vor allem auch Kombina-  
tionen mit neuesten Kunststoffen.

**3M**  
COMPANY



# Isolants électriques souples 3M Company

pour classes de température  
A, E, B, F et H

Nous livrons des isolants  
électriques souples pour

Construction de grandes  
machines  
Construction de moteurs  
Fabrication d'appareils électriques  
Industrie du courant faible  
Électronique

Notre programme complet  
comprend notamment des com-  
binaisons avec des matières  
synthétiques les plus récentes.

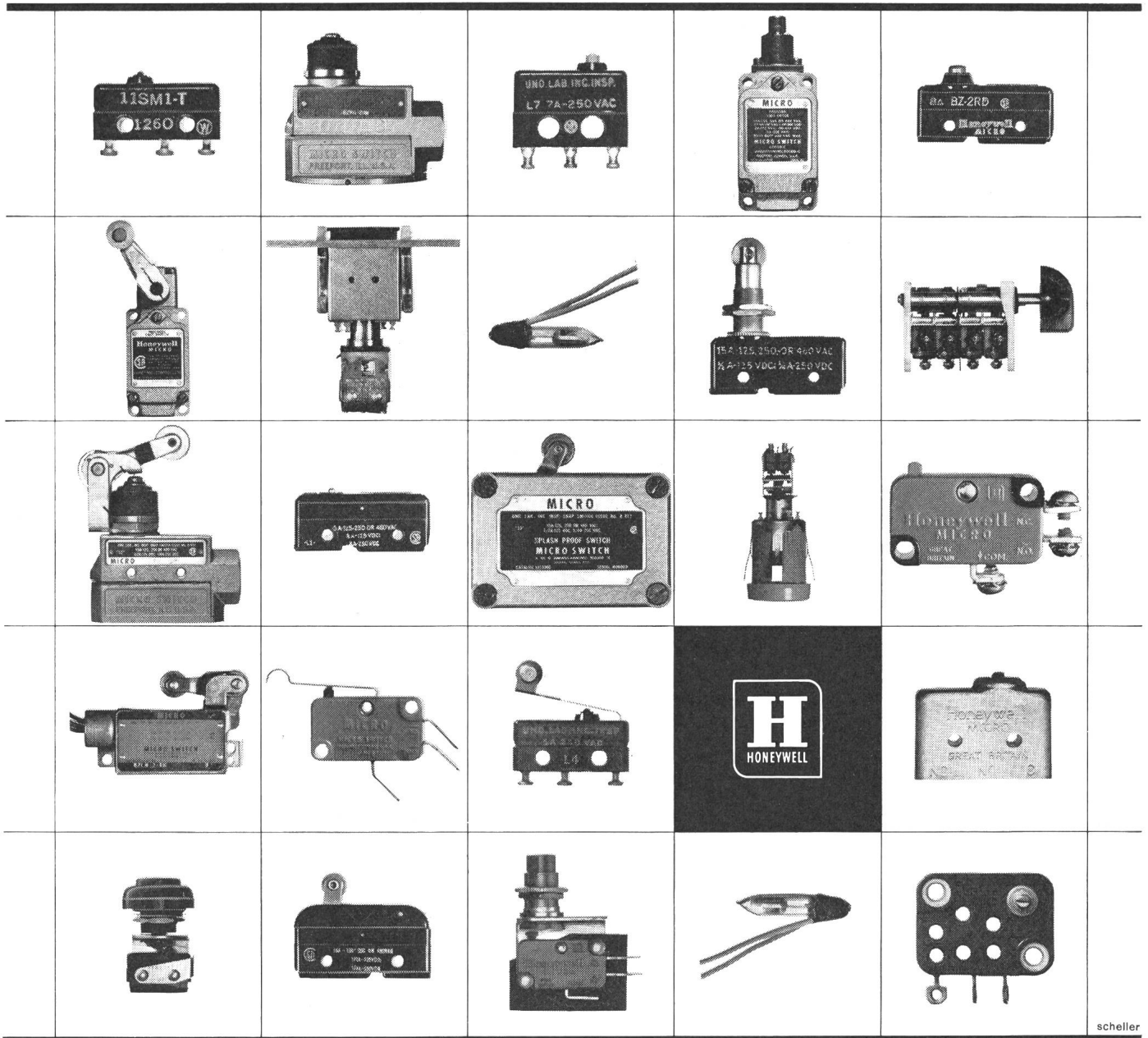

scheller

**16500 verschiedene MICRO SWITCH-Varianten — 16500 fertige Lösungen Ihrer Schalterprobleme.**

Honeywell MICRO SWITCH ist die grösste und älteste Spezialfirma der Welt für Präzisionsschnappschalter. Hervorragende Qualitätseigenschaften, wie sprichwörtliche Zuverlässigkeit, hohe Lebensdauer, grosse Schaltpräzision usw. begründen die führende Stellung der MICRO SWITCH-Produkte. Bevor Sie irgendeinen «MIKROSCHALTER» verwenden — prüfen Sie den tausendfach bewährten Original MICRO SWITCH. Bestgeschulte Verkaufingenieure stehen zu Ihrer Verfügung und helfen Ihnen bei der Lösung Ihrer Schalterprobleme.

# Honeywell

Zürich, Höschgasse 45 Tel. 051 34 74 40  
Genève, 73, rue de Lyon Tel. 022 44 25 50

Einwandfreies  
Hören  
und Sehen

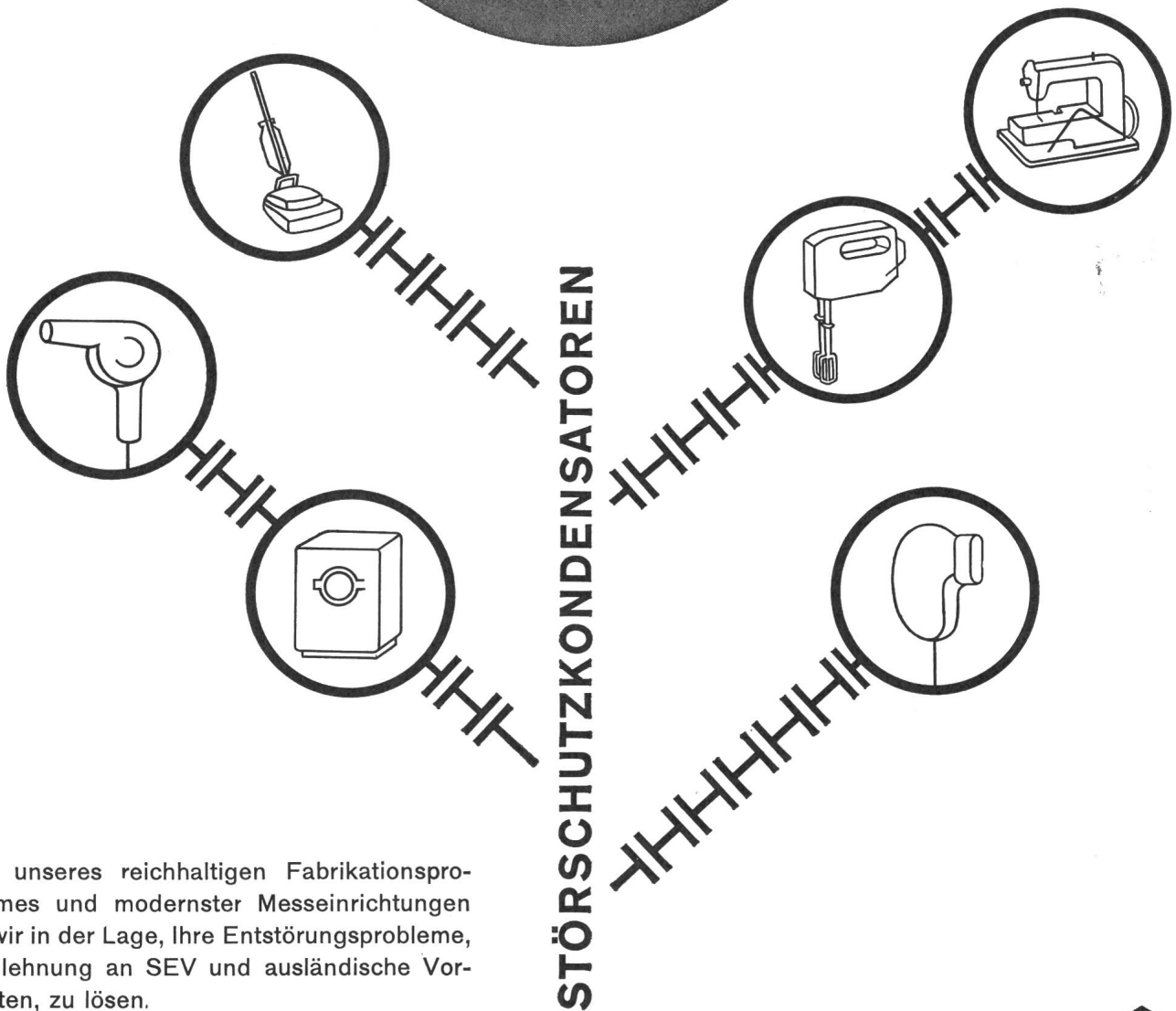
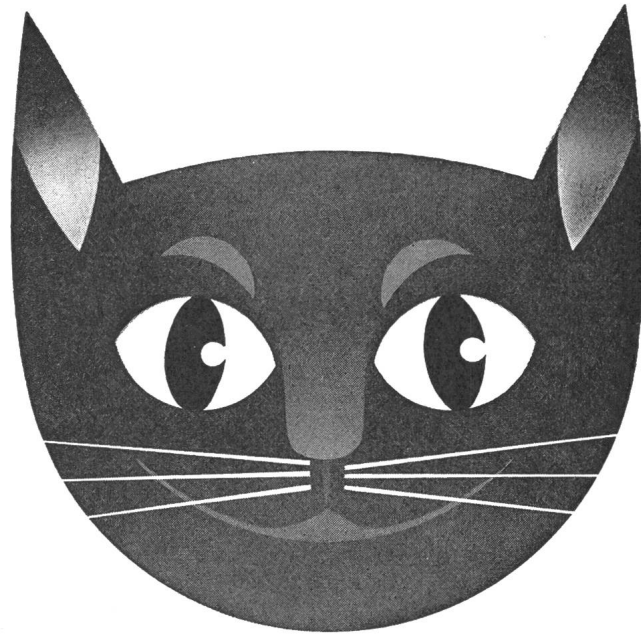

Dank unseres reichhaltigen Fabrikationsprogrammes und modernster Messeinrichtungen sind wir in der Lage, Ihre Entstörungsprobleme, in Anlehnung an SEV und ausländische Vorschriften, zu lösen.



20033

**CONDENSATEURS FRIBOURG S.A. FRIBOURG SUISSE**

☎ (037) 22922

TELEX 32541





# Vorwähl- schalter Multiswitch

CONTRAVES

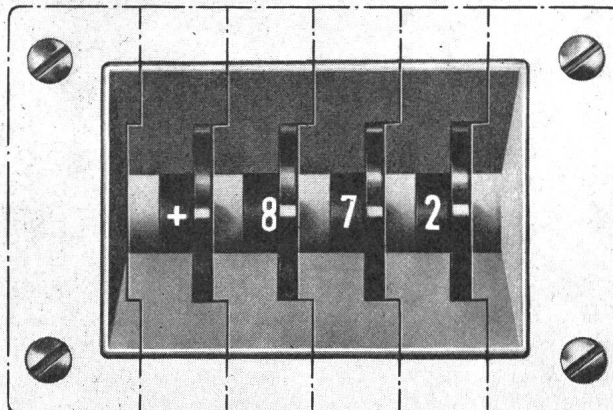

## für Steuer- und Regeltechnik

Digitale Eingabe von Zahlenwerten  
mit leichtablesbarer Anzeige.

Beliebige Anzahl von Schaltebenen  
entsprechend der Stellenzahl  
des Eingabewertes.

Zusammenbau der Schalterelemente  
und Einbau in Gerät auf sehr einfache  
Art.

Einpolig mit 10 oder 11 Schalt-  
stellungen, zweipolig mit 2 oder  
5 Schaltstellungen, Binärtypen in den  
gebräuchlichsten Codes mit Kom-  
plementärcode oder Null- und Paritäts-  
kontakt, Hilfsschaltebene für mehr-  
poliges Schalten, Anschläge für even-  
tuelle Begrenzung der Anzahl  
Schaltstellungen.

Für nähere Informationen verlangen  
Sie bitte Bulletin 6636 f

Contraves AG Zürich Schaffhauserstrasse 580



# Electrona-Dural-Batterien für stationäre Anlagen

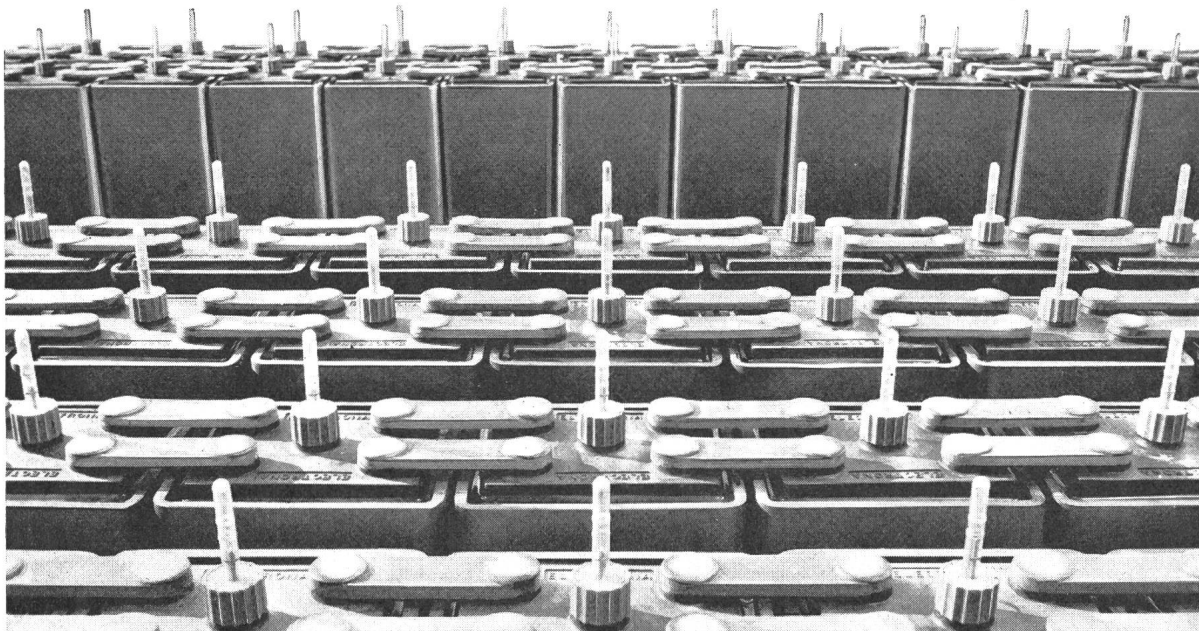

B+C

## Technisch überlegen – wirtschaftlicher!

Statt der traditionellen Platte-Platten verwendet das Electrona-Dural-System massenaktive Doppelröhrchen-Platten. Diese Elemente sind in soliden Hartgummikästen vergossen und untereinander mit Bleischienen fest verlötet.

Halber Raumbedarf und halbes Gewicht gegenüber Grossoberflächenplatten-Batterien mit gleicher Kapazität und gleicher Spannung. Bei Schwebeladung praktisch keine Säurenebel; die Batterien können also mit anderen Apparaten im gleichen Raum gehalten werden. Wartung und Unterhalt sind auf ein Minimum beschränkt. Selbsterhalterstrom bei Schwebeladung unter 1 mA/Ah.

**ELECTRONA**

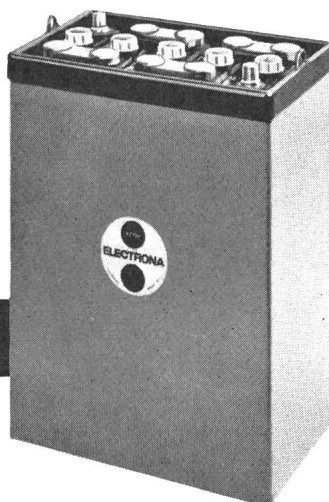

Die patentierten Electrona-Dural-Doppelröhrchen-Platten wurden unter härtesten Bedingungen tausendfach geprüft. Die Electrona-Dural-Röhrchen widerstehen einem Druck von über 50 atü; sie sind vollkommen säurefest, verhüten die Schlamm- und Gasbildung und garantieren absolute Sicherheit (Kurzschlüsse sind praktisch ausgeschlossen) und maximale Lebensdauer.

### Electrona liefert:

Stationäre Batterien für Telephon, Bahnbetrieb, Notbeleuchtungen für Industrie, Hochhäuser, Spitäler, Sanitätshilfsstellen und Luftschutzräume; Sicherungs-, Alarm-, Feuermeldeanlagen und Steuerungen; Traktionsbatterien für Elektrofahrzeuge, Lifter, Lokomotiven usw.; Verlangen Sie genaue Unterlagen und Erfahrungswerte aus der Praxis.

Electrona S.A.  
Accumulatorenfabrik Boudry NE  
Tel. 038/6 42 46  
Fabrikfiliale in Zürich

# forster

**Elektro-Radiator mit Ölfüllung**

Für Sie immer wieder einer der interessantesten Verkaufsartikel, weil

einmalig, anders als alle anderen Raumheizer, risikolos, seit über 25 Jahren bekannt, vielverlangt, weit über 100 000 Stück in Betrieb

Beachten Sie unseren vierfarbigen Prospekt

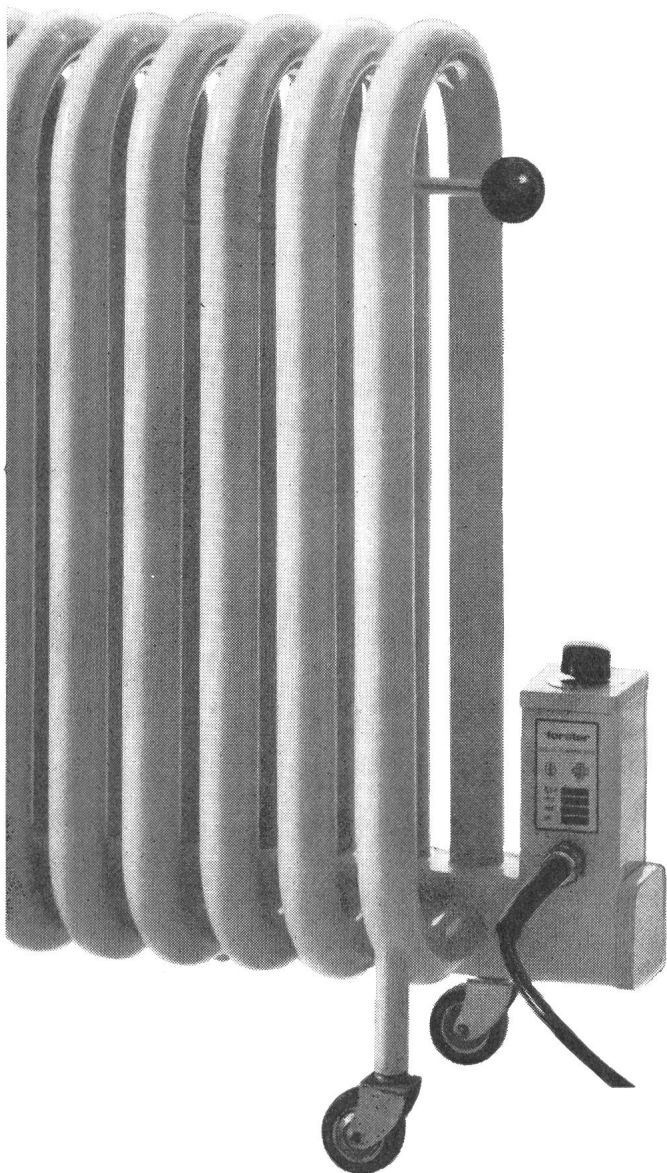

**Aktiengesellschaft Hermann Forster**  
Arbon, Telefon 071/46 41 41

Büro und Lager Zürich, Altenhofstr. 46 Telefon 051/24 77 42

# stanzen ziehen abstrecken



**von Massenteilen aus Eisen,  
Bunt- und Leichtmetall  
Pressen bis 300 t**

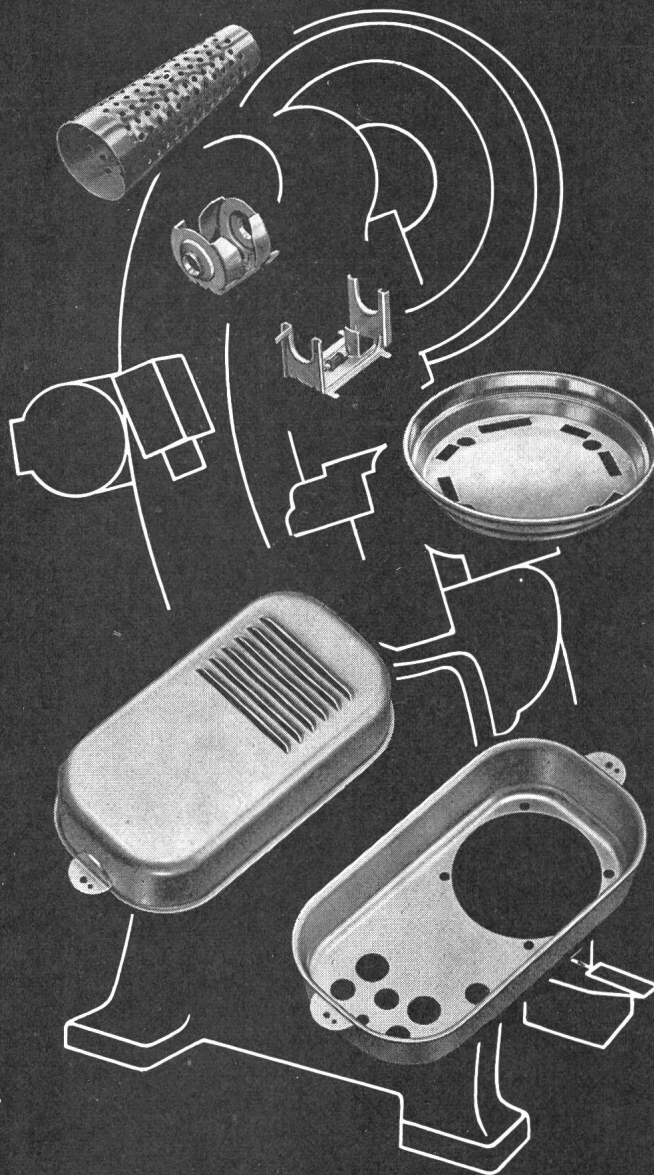

**Hermann Lanz AG**  
**Murgenthal** Tel. 063 3 43 41  
Schweiz



# Z 1003 Drehknopfzähler

# Zivy

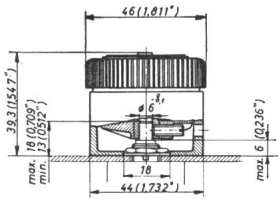

Z 1003/A

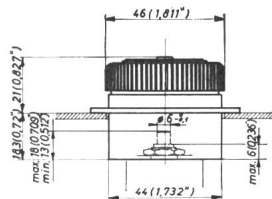

Z 1003/E

Z 1003/A = Aufbaumodell  
 Z 1003/E = Einbaumodell  
 Für Präzisionspotentiometer,  
 Apparatestuerung, Werkzeug-  
 maschinen usw. verwendbar

Eine Umdrehung des Drehknopfes  
 gleich 100 Ziffern  
 1/500 Umdrehung ablesbar  
 1/1000 Umdrehung schätzbar

N. Zivy & Cie. S.A.  
 Basel 9, Spalenring 164  
 Schweiz  
 Tel. 061 / 39 00 10, Telex 62 254

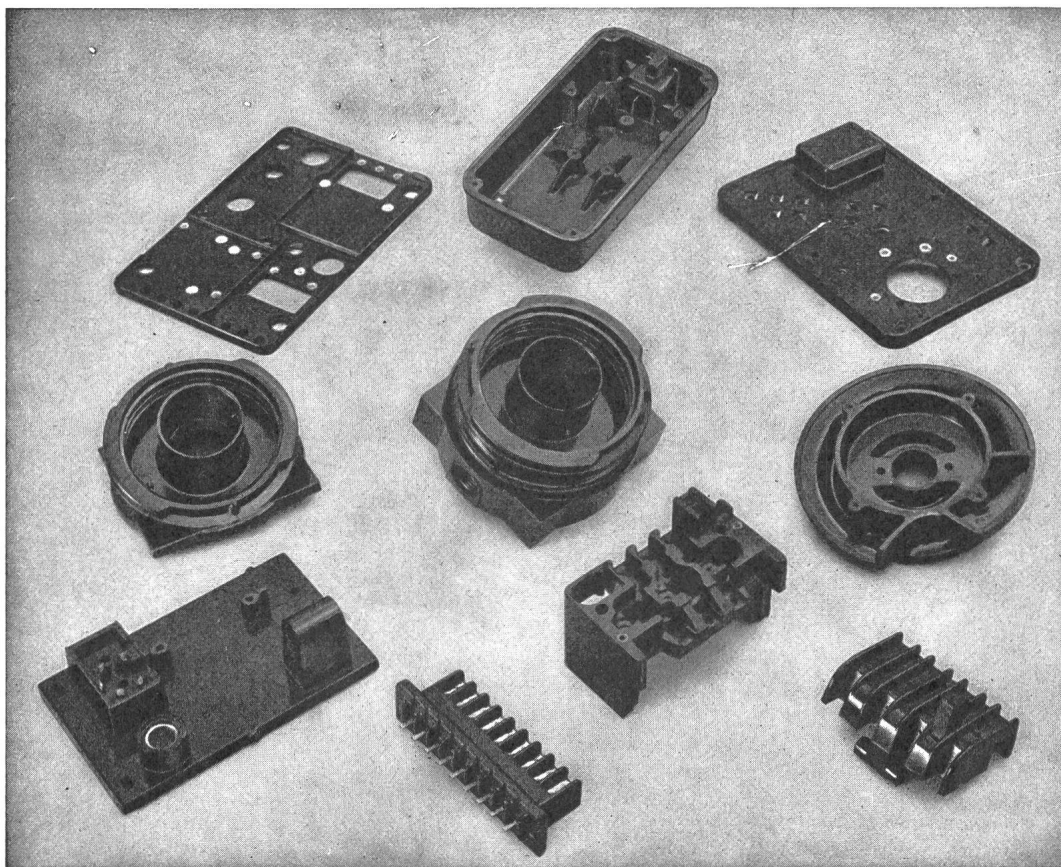

PRESS-  
 UND  
 SPRITZTEILE  
 AUS  
 ALLEN  
 KUNSTSTOFFEN  
 FÜR  
 JEDEN  
 VER-  
 WENDUNGS-  
 ZWECK  
  
 EIGENER  
 WERKZEUG-  
 BAU

**OWO-PRESSWERK AG. MÜMLISWIL (SO)**

Telefon (062) 277 81

Rasiersteckdose mit  
Spezial-Sicherungspatrone  
0,5 A und Steckdose  
mit Schutzkontakt,  
kombiniert,  
für Unterputzmontage.

2 P + E 10 A 250 V

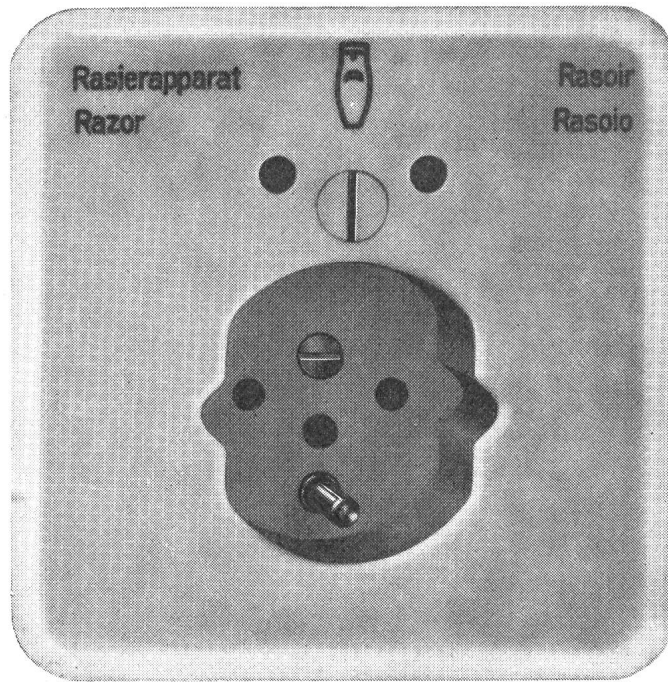

Verschiedene unserer  
Modelle wurden  
mit der Anerkennungsurkunde  
«Die gute Form»  
ausgezeichnet.



72 023 SP R Pmi 61  
mit Isolierpresstoff-  
Abdeckplatte crème-weiss

72 023 SP R Pmi 62  
mit Isolierpresstoff-  
Abdeckplatte elfenbeinfarbig

Grösse I Pmi = 86 x 86 mm

# Adolf Feller AG Horgen

## Stromkanäle 500 V

200 Amp. 300 Amp. 450 Amp.

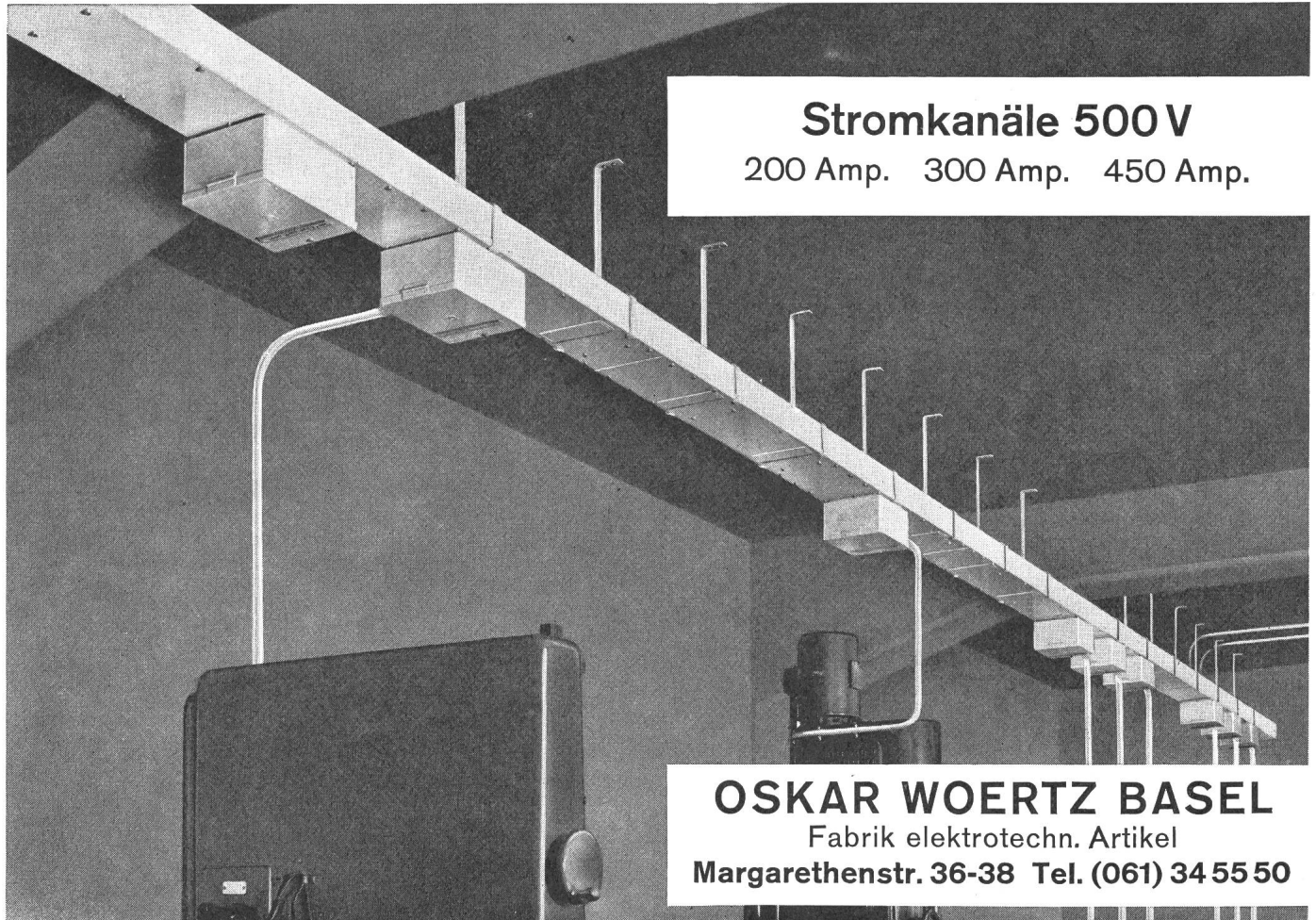

**OSKAR WOERTZ BASEL**  
Fabrik elektrotechn. Artikel  
Margarethenstr. 36-38 Tel. (061) 34 55 50



## PT5-RÜCKSTELL-TIMER

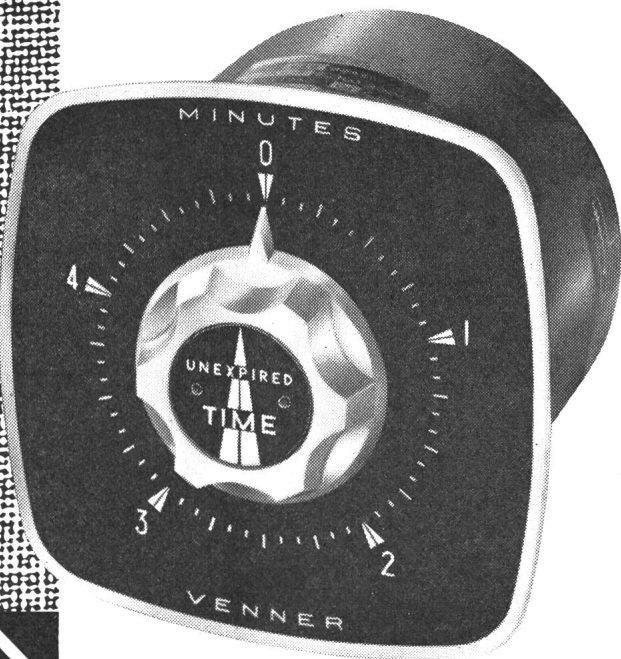

**Elektrisch betrieben ■ Automatisch ■ Kontakt- und Fernbedienung ■ Prozess-Zeitmessungen ■ Verzögerungs-Relais-Schaltung ■ Folgezeit-Steuerung ■ Repetierende Schaltung.**

### Schaltleistung:

10 Amp. bei 200/250 V 50 Hz  
oder 5 Amp. bei 346/400 V 50 Hz  
415/460 V 50 Hz

### Stromverbrauch bei 230 Volt:

- a) Synchronmotor 2 Watt
- b) im Schaltmoment 4 Watt

### Rückstellzeit:

0,5 Sek. des vollen Skalenwertes.

### Ausführungsvarianten:

Zifferblatt-einteilung	Teilstriche	Zifferblatt-einteilung	Teilstriche
0-60 Std.	1 Std.	0-60 Min.	1 Min.
0-20 Std.	1/2 Std.	0-15 Min.	1/2 Min.
0-5 Std.	5 Min.	0-5 Min.	5 Sek.
		0-1 Min.	1 Sek.

Je nach Anwendungsgebiet stehen verschiedene Timer zur Verfügung. Wir beraten Sie gerne.

# VENNER

VENNER Ltd.  
NEW MALDEN/SURREY (GB)  
Fabrikniederlassung in der Schweiz:  
VENNER AG. BERN  
Burgernzielweg 16, Tel. (031) 44 66 23



## Ihr Talisman

der neue Elektroherd METALL ZUG

Freuen Sie sich über diesen Fund — mit ihm gewinnen Sie Ihre Kunden. Er ist einer der modernsten Herde der Schweiz. Jahrzehntelange Erfahrung steckt in der ausgereiften Konstruktion, die klassisch-schlichte Form entspricht dem Geschmack und den Anforderungen heutiger Hausfrauen und Architekten.

Sehr übersichtlich die *schräggestellte, porzellan-emaillierte Schaltskala* mit den handlichen, geräuscharmen Schaltern; praktisch der *Thermostat* für den Backofen, der *Wahlschalter* für Ober-, Unterhitze oder Grill. Besonders erwähnenswert der *Grossraumbackofen* und die *Vollauszugschublade* für alles Zubehör.

Was von Zug kommt, ist gut. Der neue Elektroherd bestätigt es. Verlangen Sie den ausführlichen Farbprospekt oder rufen Sie unverbindlich unseren Vertreter.

**Metallwarenfabrik Zug Tel. 042/4 0151**

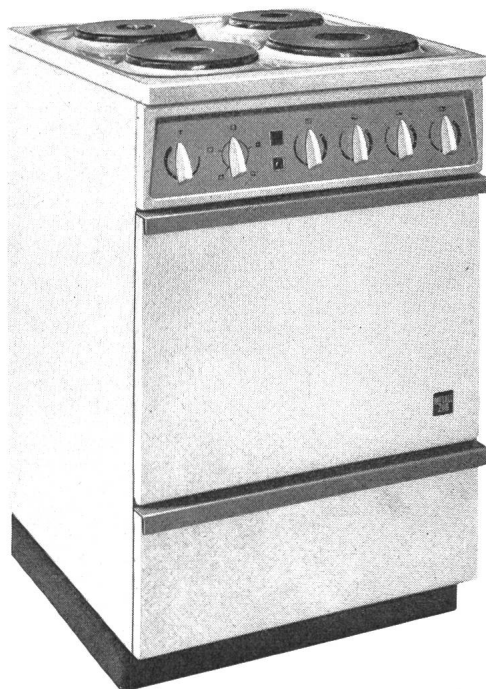

**METALL  
ZUG**

Ventilationsrohre  
 Aussparrohre  
 Metallschläuche  
 Elektrorohre  
 Kunststoffrohre



Uni Tubes Limited (Zurich Branch)  
 Zürich 9/48, Hohlstr. 475, ☎ 051 - 52 33 80

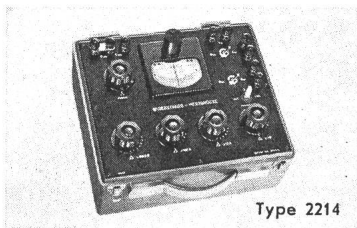

Type 2214

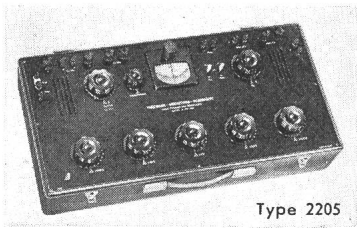

Type 2205

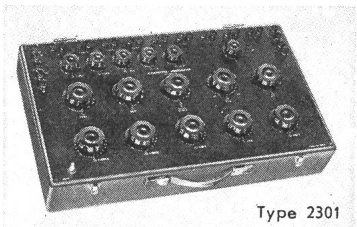

Type 2301



## Präzisions-Meßgeräte

- **Bequem in der Größe**
- **Einfach in der Bedienung**
- **Genau in der Messung**
- **Anspruchslos in der Wartung**

Typ 2214	Wheatstonebrücke	0.01 $\Omega$ ... 11 Meg $\Omega$	$\pm 0.1$ %
Typ 2211	Wheatstonebrücke	0.001 $\Omega$ ... 110 Meg $\Omega$	$\pm 0.02$ %
Typ 2222	Thomsonbrücke	10 <sup>-5</sup> $\Omega$ ... 21 $\Omega$	$\pm 0.1$ %
Typ 2235	Thomsonbrücke	10 <sup>-8</sup> $\Omega$ ... 110 $\Omega$	$\pm 0.03$ %
Typ 2205	{ Komb. Wheatstone- Thomsonbrücke	0.001 $\Omega$ ... 11 Meg $\Omega$ 10 <sup>-7</sup> $\Omega$ ... 110 $\Omega$	$\pm 0.02$ % $\pm 0.03$ %
Typ 2342	Schleifdraht-Kompensator	Diverse Bereiche bis 1500 mV	$\pm 0.1$ %
Typ 2323	Schleifdraht-Kompensator	0 ... 20, 0 ... 200, 0 ... 2000 mV	$\pm 0.05$ %
Typ 2301	Feussner-Kompensator	1 $\mu$ V ... 2100 mV; 5 Dekaden	$\pm 0.01$ %
Typ 2305	Kaskaden-Kompensator	1 $\mu$ V ... 2100 mV; 6 Dekaden	$\pm 0.005$ %
Typ 2334	Diesselhorst-Kompensator	0.01 $\mu$ V ... 1100 mV; 5 Dekaden	$\pm 0.01$ %

Alle Geräte in der Regel ab Lager lieferbar.

Verlangen Sie nähere Prospekt-Unterlagen mit Preisangaben durch

# TETTEX A.G. ZÜRICH

General-Vertretung für die BRD: Ingenieurbüro Hubert Burster VDI

Fabrikation elektrischer Präzisions-Meßgeräte  
 Rotbuchstraße 45 Postfach Zürich 42  
 Tel. 051 / 26 46 80 Telex 5 24 60

Kiefernweg 8, 7505 Ettlingen Tel. (07243) 3674

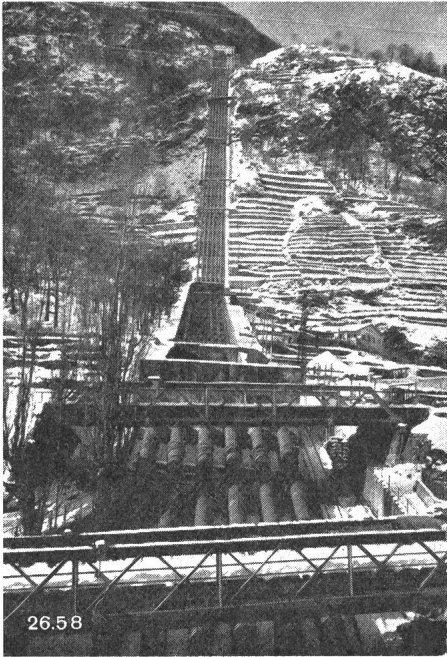

Kraftwerke Brusio AG Poschiavo,  
Werk Campocologno.  
Behandlung der Druckrohrleitungen mit  
IMERIT-Spezial-Bitumen.



## Korrosionsschutzprobleme?

Rufen Sie uns an, wir beraten Sie gerne und unverbindlich.  
Mit unsern bewährten, erstklassigen Rostschutzfarben für den  
Stahl- und Wasserbau können wir auch Ihren Fall lösen.

# IMERIT AG

Fabrik für Spezialschutzfarben und -lacke

**Wetzikon/ZH** Telephon (051) 77 03 85.

Gesamtansicht unseres Werkes mit den wichtigsten  
Abteilungen: Thermoplast  
Lackdraht  
Kupferdraht-Zieherei  
Spezial- und Maschinendraht

## DRAHT- UND KABELFABRIK

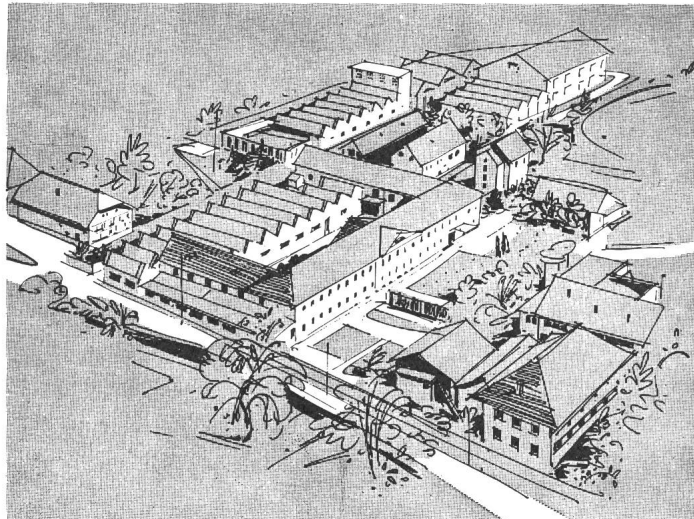

KUPFERDRAHT-ISOLIERWERK AG WILDEGG



Scheinwerfer INFRANOR für Kunstwerke und Reklame-Beleuchtung.  
Zur Ausleuchtung von Grossbaustellen Sportplatzbeleuchtung ...

Rechteckiges Lichtbündel = volle Ausnützung der Leistung und hoher Wirkungsgrad, strikte Abgrenzung der Lichtbündel = blendungsfrei für die Umgebung.

Strassenleuchten: INFRANOR  
öffentliche Beleuchtung  
Hohe Leistung - Moderne Eleganz

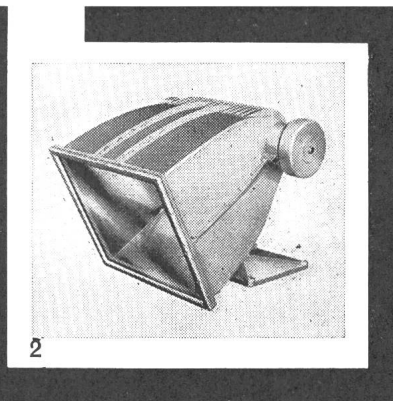
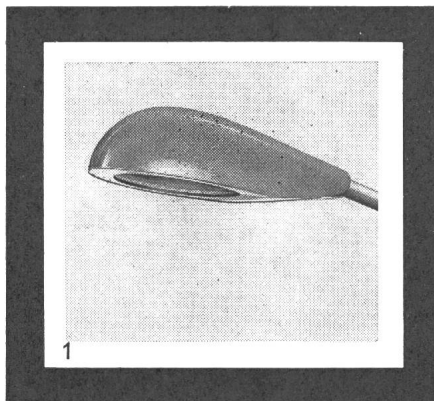

# INFRANOR *département Eclairage*

Genève  
23, route des Acacias  
Tél. (022) 421010

- 1) Strassenleuchte «DAUPHIN» für Hg Hochdrucklampen 1x125W — 2x125W — 1x250W. — 1x400W
- 2) Scheinwerfer Type R 2000 für Quecksilberdampf Lampe 1kW-2kW.
- 6) Kersting Anstrahlgeräte  
Bestehend schöne Form. Unterteilung in kleinere, einzeln einstellbare Lichtquellen.

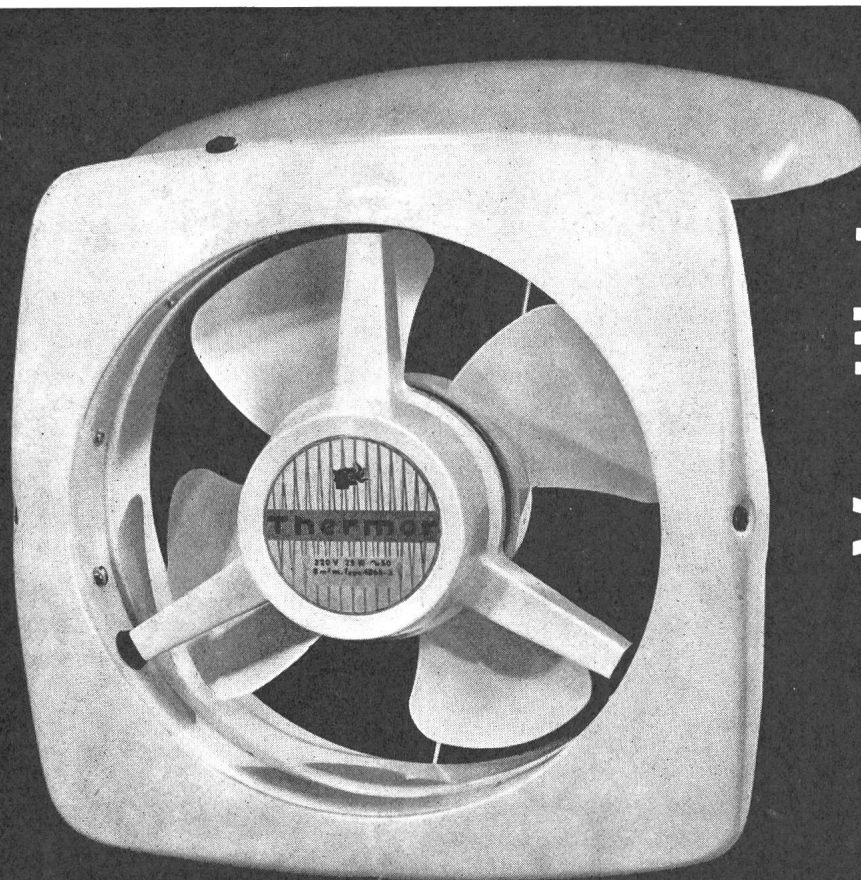
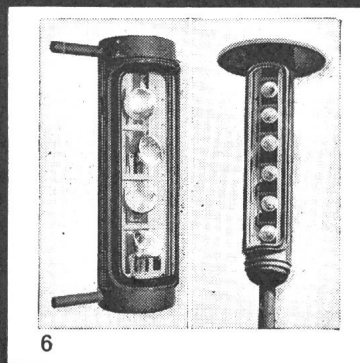

## Thermor-Ventilatoren

für die gründliche, zugfreie Entlüftung

**Protos-Standard Fr. 75.-**  
elegantes, unverwüstliches Gehäuse, leiser Lauf, einfacher, immer funktionierender Deckelverschluss, wartungsfrei, überall leicht einzubauen, auch in Doppel- und Verbundfenster

**Protos De Luxe Fr. 115.-**  
für Belüftung und Entlüftung mit je 2 Drehgeschwindigkeiten, zusätzlicher 5-Stufen-Schalter

Verlangen Sie unseren ausführlichen Spezial-Prospekt

Generalvertretung für die Schweiz:

SIEMENS ELEKTRIZITÄT SERZEUGNISSE AG ZÜRICH BERN LAUSANNE SEH 14.53

# TELEFUNKEN

## DG 3-12 A,

eine neue Kleinst-Oszillographenröhre mit Planschirm. Ausnutzbarer Schirmdurchmesser 27 mm. Vielseitige Anwendungsmöglichkeiten, z.B. in Überwachungsanlagen u. handlichen Prüfgeräten. Der Planschirm und die große Linienschärfe machen diese Oszillographenröhre nicht nur als Indikator, sondern auch als Meßröhre verwendbar.

### Betriebswerte:

$U_a$	500 V
$U_{g1\text{sperr}}$	-21 ... -7 V
$U_{g3}$	50 ... 150 V
$AF_{pk}$	47 ... 69 V/cm
$DF_{pk}$	120 ... 176 V/inch.
$AF_{ps}$	41 ... 61 V/cm
$DF_{ps}$	104 ... 155 V/inch.

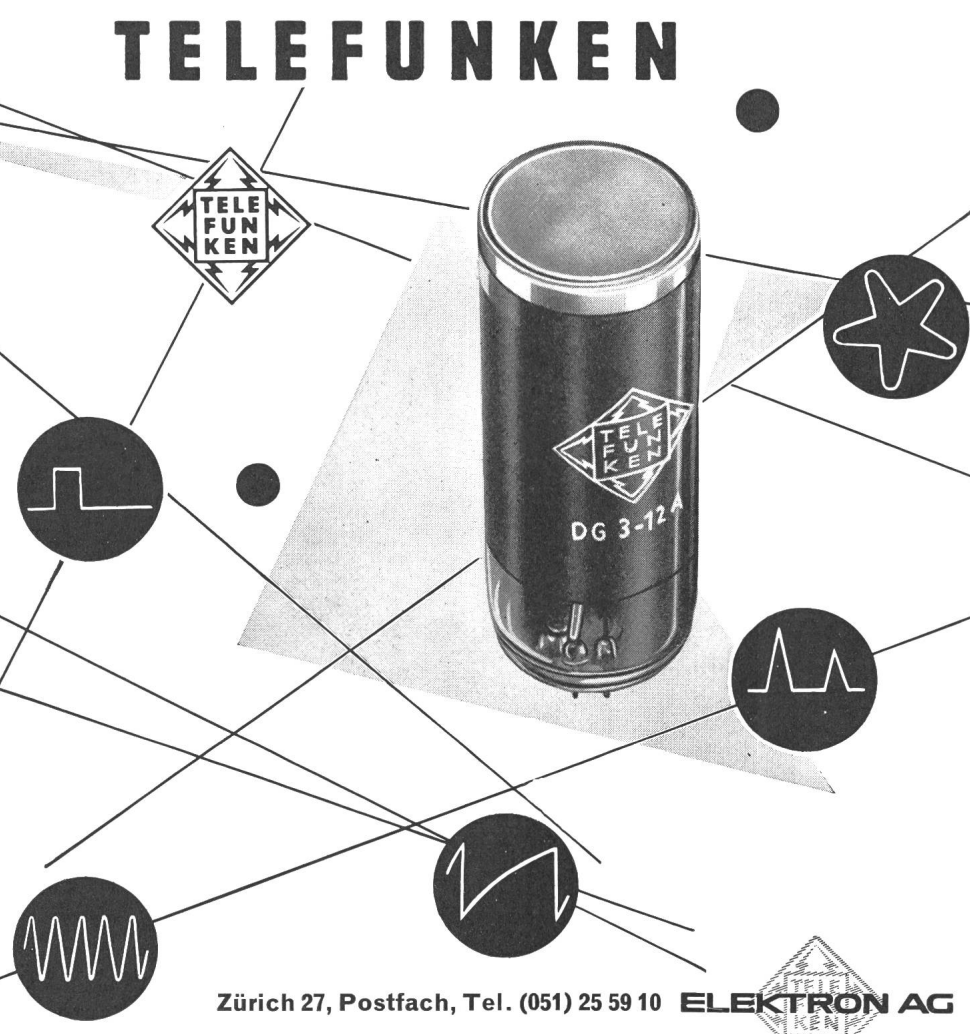

Zürich 27, Postfach, Tel. (051) 25 59 10 **ELEKTRON AG**

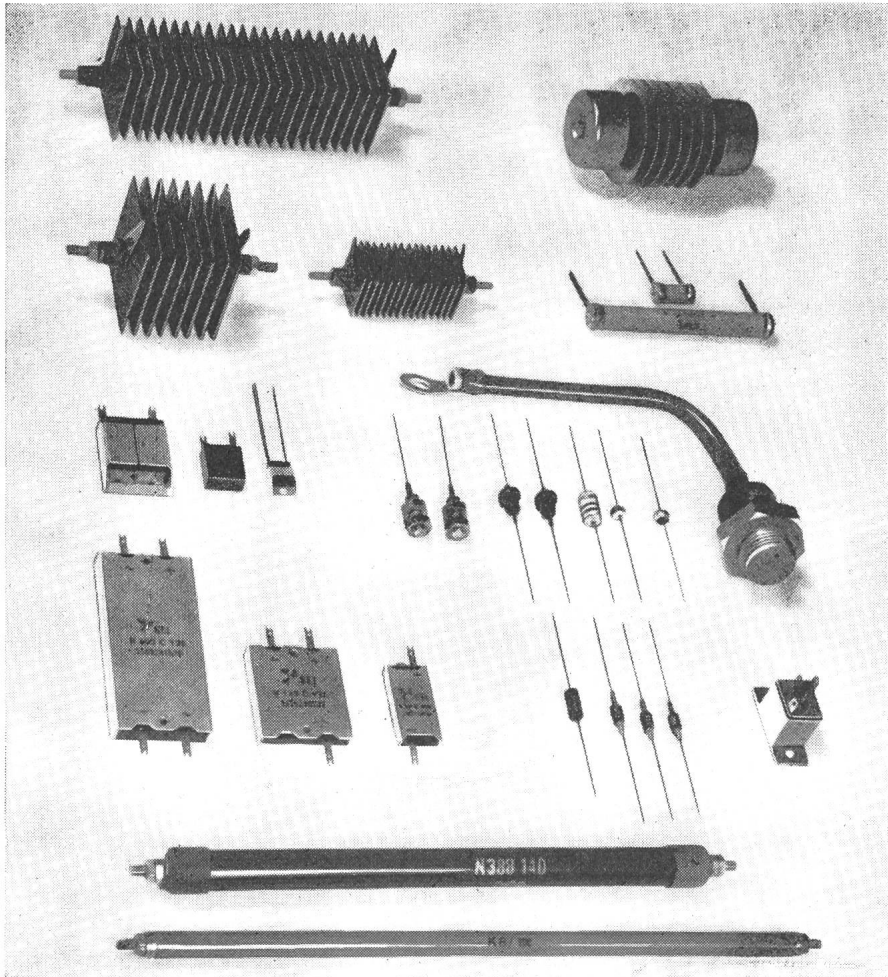

**Zuverlässigkeit**  
mit  
Standard Se- und Si-Gleichrichtern

**ITT**

**Standard**

EINE ABTEILUNG DER  
STANDARD TELEFON UND RADIO AG, ZÜRICH  
ZÜRICH 4, ZWEIERSTR. 35, TEL. 051 / 25 45 10

1788

Ein ITT-Unternehmen



Auch einen Anschlussnippel  
**in leichter Ausführung**  
für weniger hohe Ansprüche  
bringt das neue AGRO Programm

**AGRO AG Elektrotechn. Fabrik Hunzenschwil AG**  
Telefon 064 / 3 43 68 / 3 48 64



## UMLUFTHEIZER

das ideale elektrische Raumheizgerät mit  
Überhitzungsschutzschalter und stufenlosem  
Leistungsregulator

Mit einem einzigen Drehknopf wird:

- der Ventilator gesteuert
- die Heizung ein- und ausgeschaltet und reguliert

Lieferbar für 1,2 und 2 kW nur für 220 V

**Lükon, Fabrik für elektrotherm. Apparate**  
**Paul Lüscher, Täuffelen BE**  
Telex 3 43 24      Telephon (032) 86 15 45

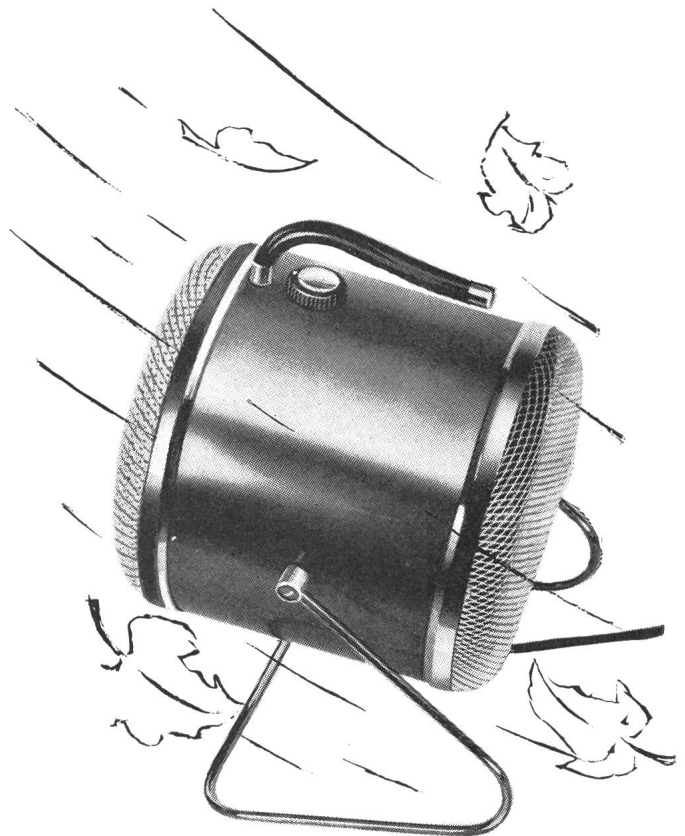







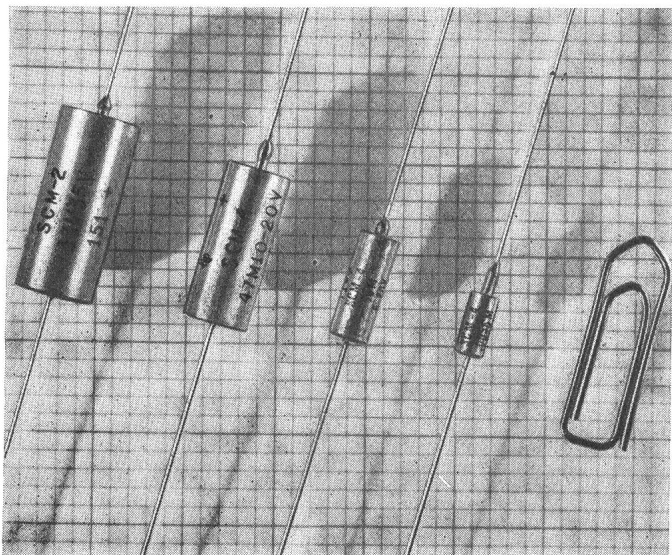

TEXAS INSTRUMENTS

# Trocken-Tantal-Kondensatoren



-  Hermetische Glasdurchführung
-  Höchste Schaltfestigkeit
-  Bis 1 V Gegenspannung dauernd
-  Temperaturbereich  $-80^{\circ}\text{C} \dots +125^{\circ}\text{C}$

Ab Lager Zürich lieferbar:

Spannungen: 6 10 15 20 35 50V

Kapazitäten: 0,0047... 330  $\mu\text{F}$

Toleranzen:  $\pm 20\%$   $\pm 10\%$   $\pm 5\%$

-  Mehrjährige Gross-Serienfertigung
-  Verlangen Sie Datenblatt und Preise

## TI-Zuverlässigkeit

# FABRIMEX

Fabrimex AG · Kreuzstr.36 · Zürich 8 · Tel.051/341031



# Electrol

mit Silicon

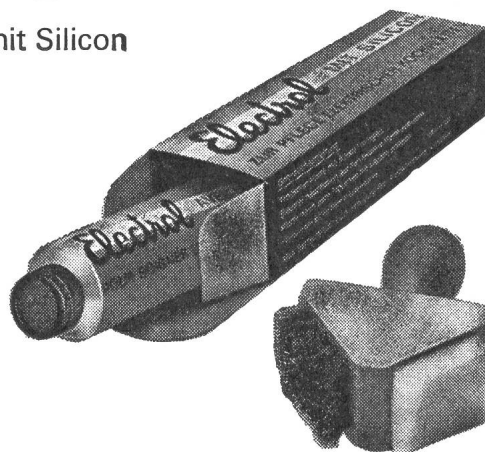

Electrol hilft die Lebensdauer Ihrer elektrischen Kochplatten zu verlängern. Einfach in der Anwendung, sparsam im Gebrauch.

Erhältlich bei Ihrem Elektriker oder im Haushaltartikel-Geschäft.

**Max Bertschinger & Co. Lenzburg**

Comptoir: Halle 9, Stand 917

# VITAX

## Schleifmaschinen Poliermaschinen



preisgünstig und  
1000fach bewährt

Für jeden Zweck  
geeignete Größen  
und Ausführungen

Auch bei vielen Firmen  
des Maschinenhandels  
ab Lager oder kurz-  
fristig erhältlich

# Landert

MOTOREN AG.

BÜLACH - ZÜRICH  
TELEPHON (051) 961143

## Druckender Impulsfernzähler

Der druckende Impulsfernzähler SODECO-print gestattet nebst dem direkten Ablesen auch den Druck des Ergebnisses auf einen Papierstreifen.

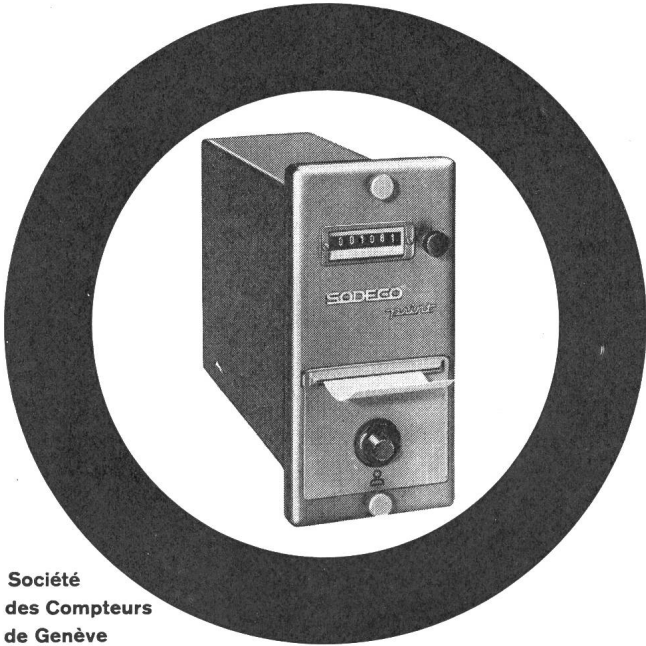

Société  
des Compteurs  
de Genève

Grand-Pré 70  
Tel. 022 33 55 00

# SODECO

# TRAFO

Lieferfrist:

- bis 500 VA  
4 Tage
- bis 3000 VA  
14 Tage

mit  Zeichen

## Wagner + Grimm, Zug

Chamerstraße 68c Telefon (042) 4 21 14



# TEXAS INSTRUMENTS

## Moly/G -Siliziumdioden Micro/G

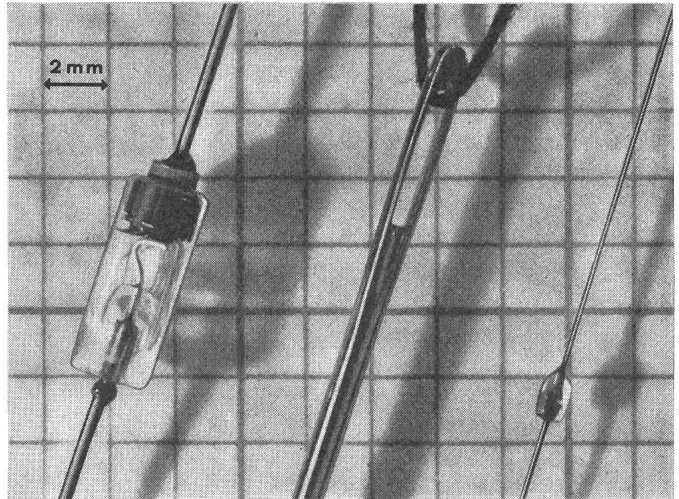

### Moly/G



Hartglas Pyrex  
7052, rissfrei,  
hermetisch



Diffundierte  
Übergänge



Teilweise  
oberflächen-  
passiviert



Kurze  
Lötanzahl  
(ca. 3 mm)

### Micro/G

Hartglas Pyrex  
7052, rissfrei,  
hermetisch

Diffundierte  
Übergänge

Oberflächen-  
passiviert

Kurze  
Lötanzahl  
(ca. 3 mm)

Allgem. Dioden	400 mA	720 V	Schaltdioden			
			Strom mA	Sp'g V	t <sub>rr</sub> ns	
Schaltdioden	100 mA	2 ns	TI-2	50	40	10
Zenerdioden	400 mW	15 V	TI-6	25	20	100
Triggerdioden	PNPN	-	TI-251	40	30	150
			TI-257	50	75	4



Ab Lager Zürich lieferbar



Gross-Serienfertigung in Europa



Ein Preisvergleich überrascht Sie

## TI-Zuverlässigkeit

# FABRIMEX

Fabrimex AG · Kreuzstr. 36 · Zürich 8 · Tel. 051/34 10 31



## Ventilatoren und Elektromotoren

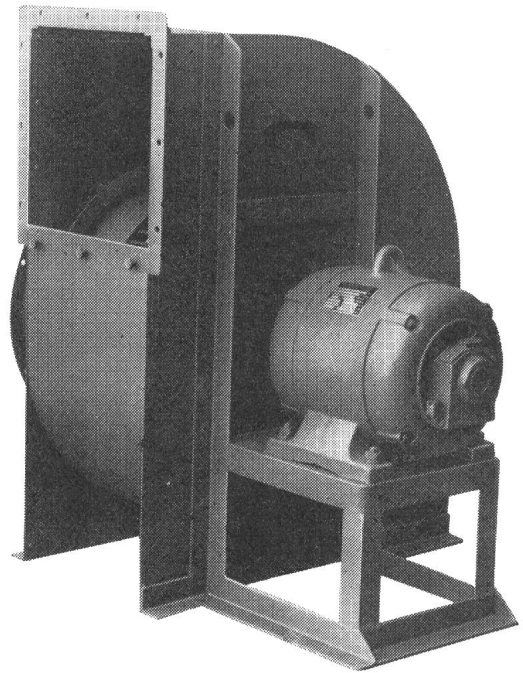

Qualitätsprodukte seit mehr als einem halben Jahrhundert. Anpassung an alle Ansprüche der Technik. Geräuschloser Lauf durch spezielle Ausführung der Flügelräder und sorgfältiges Ausbalancieren der Ventilatorflügel und Motoranker. Behebung der magnetischen Geräusche der Elektromotoren durch Spezialwicklung. Genau passende Ersatzteile jederzeit ab Lager lieferbar.

G. Meidinger & Cie, Basel 4, Telefon 061 - 23 88 70

# Meidinger

# PHILIPS

## Technische Daten

### Frequenzbereich:

100 KHz ... 800 MHz (als Indikator bis 3000 MHz)

### Messbereiche:

0—10 mV, 0—30 mV ... 0—10 V  
—50 dB ... + 20 dB (7 Bereiche)

### Eingangsimpedanz:

50 k $\Omega$  // 1 pF (bei 100 MHz)

### Genauigkeit:

Besser als 5 % vom Vollausschlag

### Frequenz-Charakteristik:

1 MHz ... 300 MHz  $\pm$  0,3 dB  
100 kHz ... 800 MHz  $\pm$  1 dB

### Eichspannungen:

Für jeden Messbereich steht an einer besonderen Ausgangsbuchse eine Eichspannung ( $\pm$  1%) zur Verfügung. Diese Eichspannung wird gleichzeitig mit dem Messbereich-Umschalter auf den entsprechenden Skalenendwert umgeschaltet. Bei einer eventuellen Überlastung der Messdiode kann diese vom Benutzer selbst ausgewechselt und das Gerät nachgeeicht werden.

Preis: Fr. 1830.—

Philips-Industrie, Binzstrasse 7, Zürich 3  
Telephon (051) 27 04 91 und 25 86 10

## UHF-Millivoltmeter GM 6025





# Verwenden Sie WOODS Dachentlüfter

- ★ in **Industrie-Betrieben** für das zwangsweise Absaugen von Rauch, heisser, staubiger Luft, Gasen etc.
- ★ in **Wohnbauten** für die Entlüftung von gefangenen Badezimmer, WC's usw.

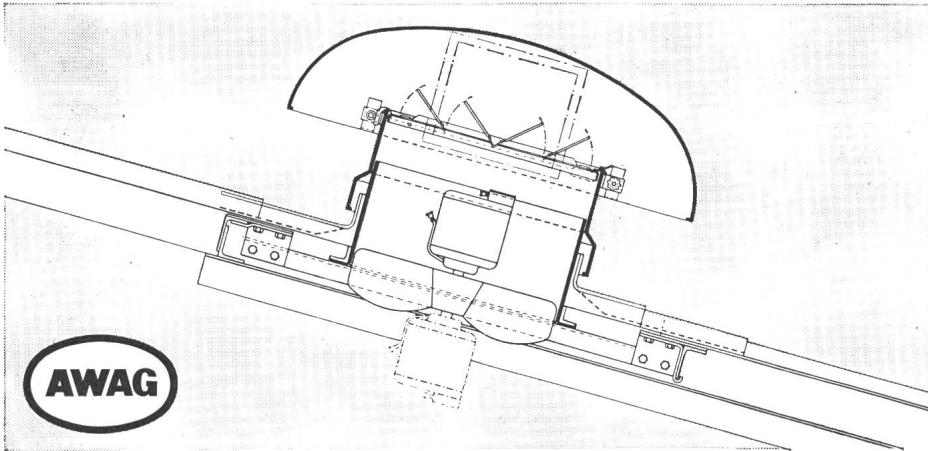

- ★ **Einfache Montage** auf Flach- oder Schrägdächern
- ★ **geringe Anlage- und Wartungskosten**
- ★ **in Stahlblechgehäuse feuerverzinkt eingebaut**
- ★ **mit komplett geschlossenen Ein- oder Dreiphasen-Motoren**
- ★ **mit Drehzahlregulierung in den meisten Fällen lieferbar**

14/63

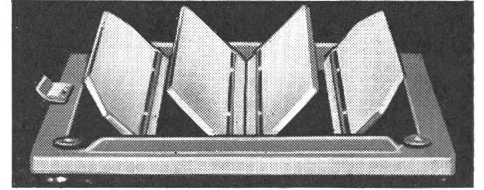

Automatisch funktionierende Abschlussklappen zur Verringerung von Wärmeverlusten

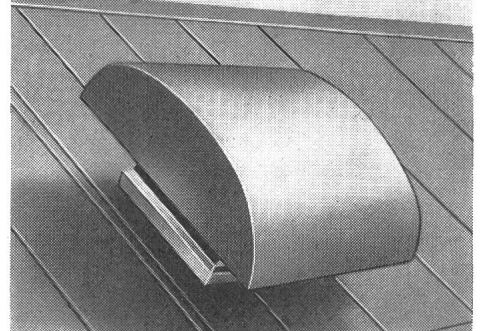

Das grosse Fabrikationsprogramm in Woods-Dachventilatoren umfasst Modelle mit Förderleistungen von 900 m<sup>3</sup>/h bis 46000 m<sup>3</sup>/h. Unsere in der Fabrik ausgebildeten Ingenieure stehen Ihnen für eine kostenlose Beratung gerne zur Verfügung.

**A. Widmer AG, Sihlfeldstrasse 10, Zürich 3/36 Telefon (051) 33 99 32 - 34**

# SONAC

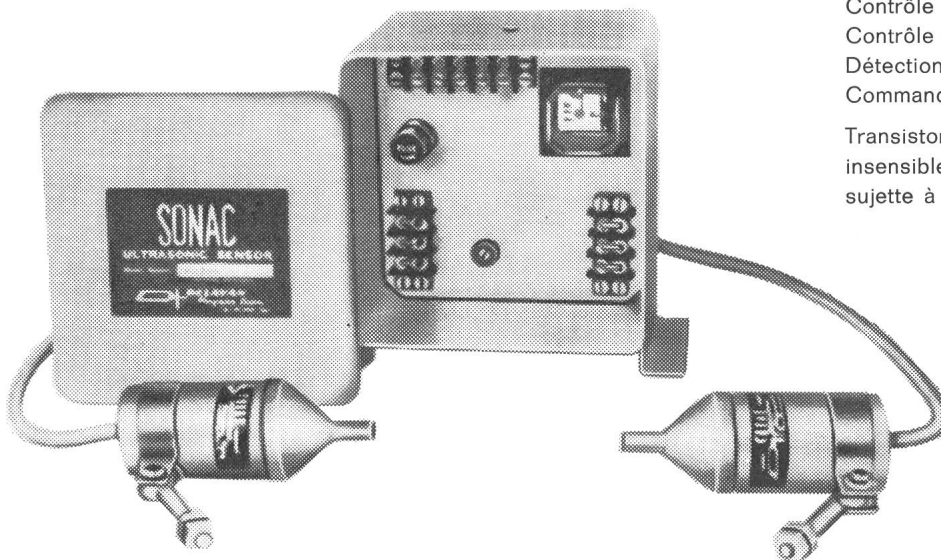

## Nouveau système de détection et de commande sans contact par ultrasons

Comptage automatique  
Positionnement  
Contrôle de dimensions  
Contrôle de niveau liquide  
Détection d'objets transparents  
Commande de portes  
Transistorisé, robuste  
insensible aux intempéries, aucune pièce sujette à l'usure

Delavan Manufacturing Co.

Représentant  
pour la Suisse:  
**EBAUCHES SA**

Dpt Oscilloquartz  
**Neuchâtel 6**

Téléphone (038) 5 85 01

Hochtemperatur-  
**Heizstäbe**  
 Keramische  
**Widerstände**



**Elcalor AG**  
**Aarau** Tel. 064 236 91



Hochspannungsgleichrichter mit Selen- oder Glühkathodenventilen  
 Selen-Hochspannungsventile  
 Transportable Gleichrichteranlagen bis 500 kV für Kabelprüfungen  
 Spezial-Transformatoren und Drosselspulen für Hoch- und Niederspannung  
 Leistungs-Transformatoren  
 Messwandler für Hoch- und Niederspannung  
 Prüfanlagen  
 «Bulb-Saver» Schaltapparat zur Herabsetzung des Lampenverschleisses von Strassenbeleuchtungen  
 Gross-Elektrofilter

Prüftransformator  
 50/100/200kV 40kVA

**HANS KULL AG., DERENDINGEN/SO**  
 Elektrische Apparate  
 Büro Steinmattacker      Telefon 065-36790

## Elektrobleche

**Dynamobleche**  
**Transformatorenbleche**  
**kornorientierte Elektrobleche**  
**Elektrofeinstbleche**  
**Magnetweicheisen**

**Lieferung ab Werk und Lager**  
**in Rollen, Tafeln, Spaltband und**  
**Zuschnitten**

Dr. Ing. Koenig AG Dietikon Telefon 051/882661 Abt. Magn. Werkstoffe

**KOENIG**

# Maxim-Herde Kernstück moderner Küchen

Freistehend oder eingebaut in eine Maxim-Normkombination, immer wird ein Maxim-Elektroherd zum Kernstück der Einrichtung. Die neue Form mit Infrarot-Grossbackofen, herdbreiter Backofentüre und moderner Schalterfront zeichnet alle neuen Herdmotive Super aus.

## Modell Standard-Super:

Automatischer Backofenregler und Ultrapidplatte. Auf Wunsch mit Vorwählschalter.

## Modell Patrizia-Super:

Zwei Regler für Ober- und Unterhitze, grosse Rollschublade und Signallampe. Auf Wunsch mit Infrarot-Grillausrüstung.

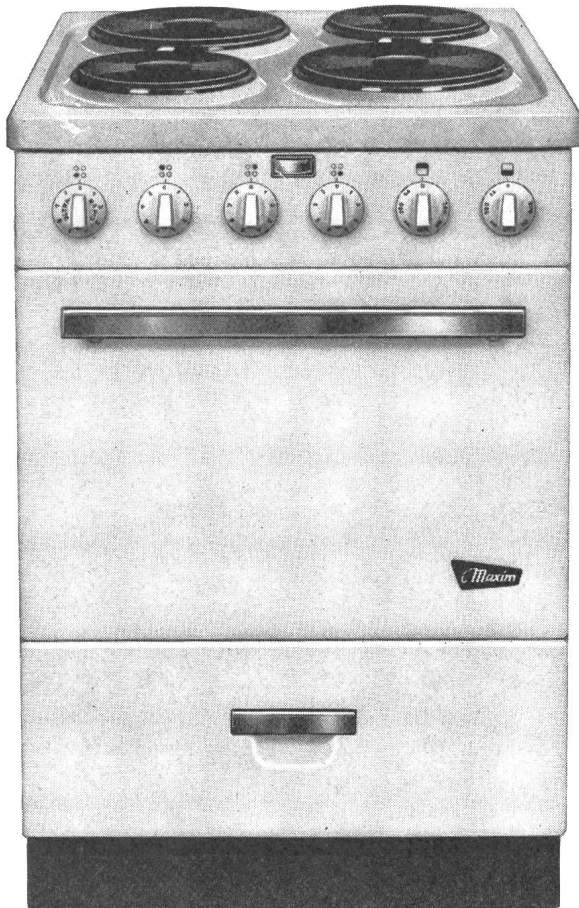

**Maxim**

Maxim AG Aarau  
Fabrik für thermo-elektrische Apparate

# Nichtgesteuerte und gesteuerte Silizium-Zellen



für grosse Ströme

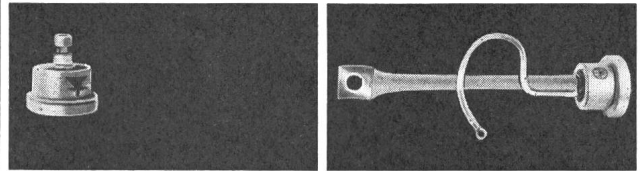

für mittlere Ströme

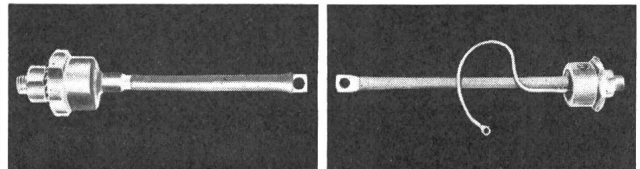

für kleine Ströme

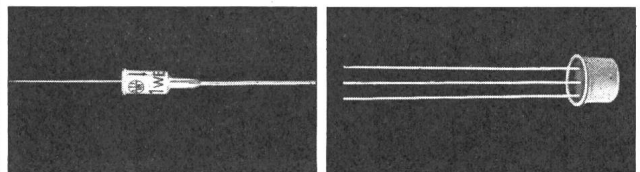

Vorteile :

Hohe Stromdichte, hoher Wirkungsgrad, kleiner Platzbedarf, hohe Sperrspannungen, Anwendung auch bei hohen Umgebungstemperaturen etc.

Alle Zellen können auch auf Kühlplatten montiert und als Elemente zusammengebaut geliefert werden.

Wir beraten Sie gerne

SA DES FREINS ET SIGNAUX

**WESTINGHOUSE**

BREMSEN UND SIGNALE AG

Effingerstrasse 35

Bern



**HALLAUER ROHRE**  
sind gut  
und schnell verlegt



Bezug durch Grossisten

Isolierrohrfabrik  
Hallau AG Hallau

Fortschrittlich und rationell arbeiten mit der

## PEKA-Blitzpresse



Pressbereich  
10–240 mm<sup>2</sup>

Verlangen Sie  
unverbindliche  
Demonstration  
und Probelieferung



**GLOMAR GOLDACH SG**

TEL. 071 417070



**cliché lutz**

E. Lutz & Co. AG. Zürich  
Neugasse 116 Telefon 051 / 42 42 11

# RELAIS

«Moser-Baer»

für Gleich- und  
Wechselstrom-Erregung

Kontakte für  
Stark- und Schwachstrom

Thermorelais, Schrittschaltrelais

Viele Kombinationsmöglichkeiten

KURZE LIEFERFRISTEN

Verlangen Sie Auskünfte und  
Detailprospekte bei

**J. BOSSHARD**

UHRENANLAGEN UND ELEKTRISCHE APPARATE

LAUSANNE

ZÜRICH

Chemin de Chandolin 1  
Telefon (021) 23 84 83

Leutschenbachstr. 71  
Telefon (051) 48 02 02

## Gutes Licht mit Schweizer Wolframdraht

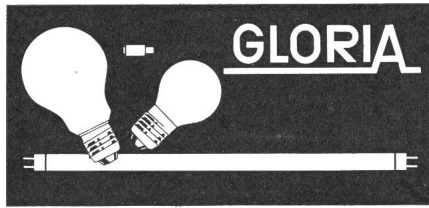

Lumière claire avec  
tungstène Suisse



Glühlampenfabrik  
Fabrique de lampes a incandescence

GLORIA <sup>AG</sup> <sub>SA</sub> AARAU

# PERLES

### Zweigang- Handbohrmaschine Modell HB 237

Eine handliche, verblüffend kräftige 2-tourige Bohrmaschine mit Pistolengriff; die ideale Maschine für Werkstatt und Bau. Hat in jeder Werkzeugtasche Platz und ist dank reichem Zubehör eine richtige Kleinwerkstatt (Tischbohrständer, Schleifvorrichtung, Winkelgetriebe, Drahtbürste, Poliergerät, Kleinkreissäge für 30 mm Schnittleistung!) Bohrt z. B. in Hartholz bis zu  $\varnothing$  30 mm! Rufen Sie uns an, damit wir Ihnen die Dokumentation zusenden können. Sie werden überzeugt sein!

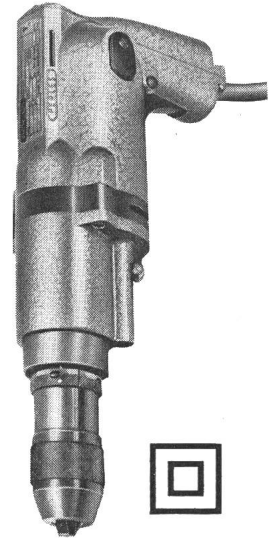

Doppelisolation (Schutzisolation) nach den internationalen CEE- und Schweiz. SEV-Vorschriften  
Radio-, TV- und UKW-entstört.

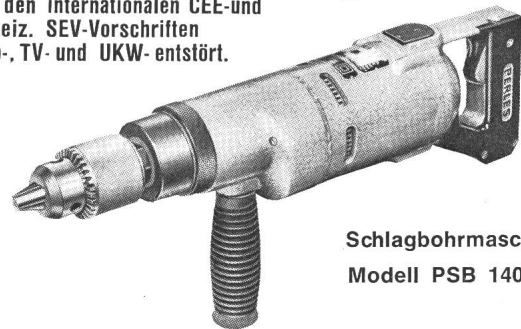

Schlagbohrmaschine  
Modell PSB 140

Täglich, stündlich müssen Ihre Leute Durchbrüche und Dübellöcher spitzen und verlieren dabei kostbare Zeit! Machen Sie es wie Tausende Ihrer Berufskollegen: stellen Sie Ihren Leuten die kräftige PSB 140 zur Verfügung! Sie bohrt in jedes Gestein, jedes Mauerwerk, Löcher bis zu  $\varnothing$  70 mm. Dazu ist sie doppelisoliert und läßt sich als Normalbohrmaschine für eine Leistung von  $\varnothing$  13 mm in Stahl verwenden.

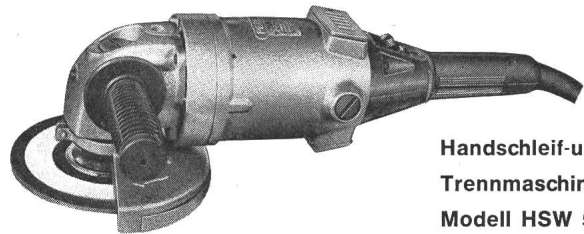

Handschleif- und  
Trennmaschine  
Modell HSW 55

Mehr und mehr geht auch das Elektrogewerbe dazu über das zeitraubende Schlitzeln von Mauerwerk maschinell zu erledigen. Was sich im Baugewerbe seit Jahren zu diesem Zweck bewährt hat, ist deshalb auch für Ihre Ausrüstung zu empfehlen: Die HSW 55 mit 6200 U/min. Zugleich dient Ihnen diese Maschine aber auch hervorragend zum Schneiden von Kabeln, Profilen und Röhren, sowie zum Schneiden von Eternittafeln. Verlangen Sie eine unverbindliche Vorführung!

PERLES ELEKTROWERKZEUGE & MOTOREN AG  
PIETERLEN/BIEL

Tel. (032) 776 51

Fabrik  
für Transformatoren,  
Schaltanlagen  
und Elektroapparate

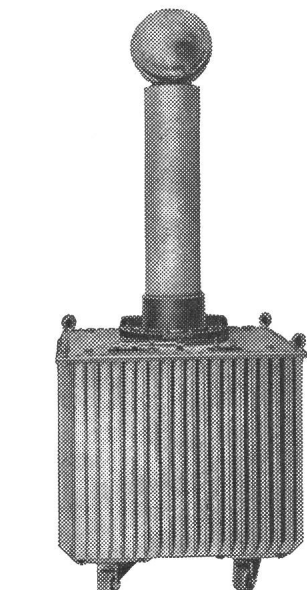

Prüftransformator 100 KV

## ERNST SCHLATTER AG

ESTRAFO

Dübendorf-Zürich Überlandstr. 103  
Telefon (051) 85 73 00

# ESPA Quetschkabelschuhe

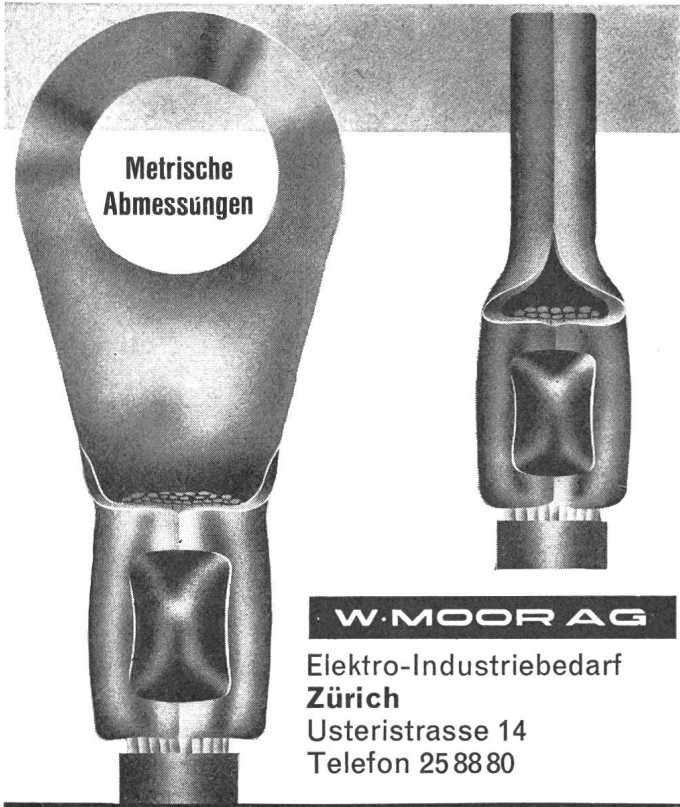

**W. MOOR AG**

Elektro-Industriebedarf  
**Zürich**  
 Usterstrasse 14  
 Telefon 25 88 80

sofort ab Lager

# ELECTRO-MICA

**Steckkontakte  
 für Niederspannungsanlagen**

SEV-geprüft  
 und kurzfristig bei den Elektro-Grossisten erhältlich

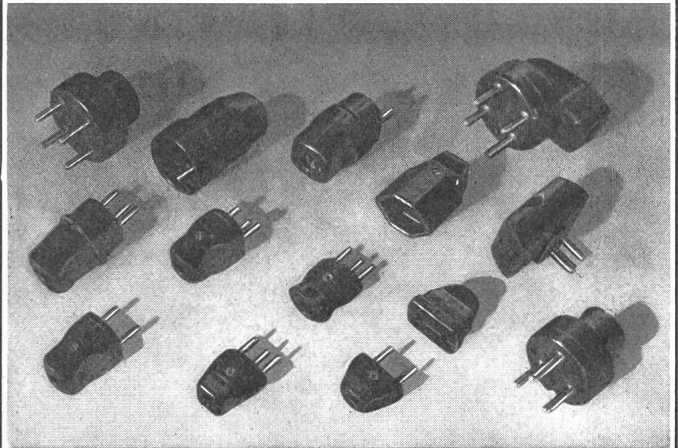

**ELECTRO-MICA AG Mollis Tel. (058) 441 24**



## Galvano-Gleichrichter

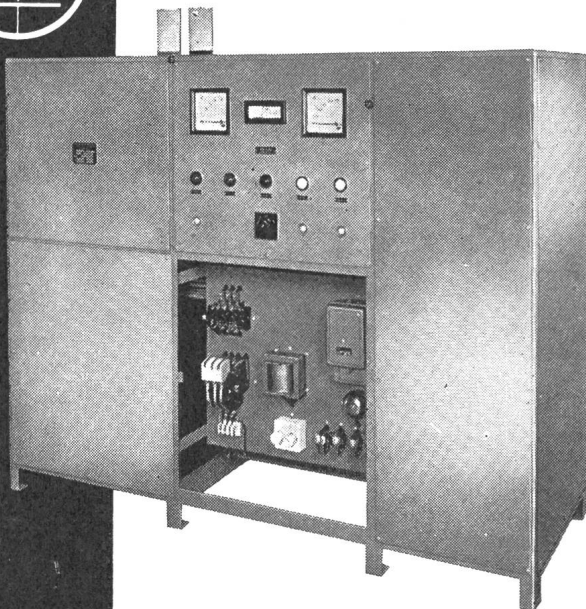

Gleichrichter für Elektrolyseur  
 mit umschaltbarer Spannung  
 12 V 24 V und Konstantstrom-  
 Regulierung 2000/1000 A, mit  
 ölgekühltem Selen-Element.

**Walter Bertschinger AG | Luzern**

Lindenstr. 15, Tel. 041/41 75 75



Leuenberger Vorschaltgeräte und  
 Transformatoren schaffen Betriebs-  
 sicherheit in Ihren Anlagen

# H. Leuenberger

Fabrik elektrischer Apparate  
 Oberglatt ZH Tel. 051/94 53 33



3-Phasen-Transformatoren bis 30 kVA

Streufereldtransformatoren bis 30 kVA  
 Dreiphasentransformatoren  
 Drosselspulen für Quecksilberdampf Lampen  
 1-Phasen-Transformatoren bis 10 kVA  
 Sperrdrosselspulen und Sperrkreise zu  
 Kondensatoren in konferenzgesteuerten Netzen

Vorschaltgeräte, Rapidstartgeräte, für Fluoreszenz-  
 Beleuchtungsanlagen

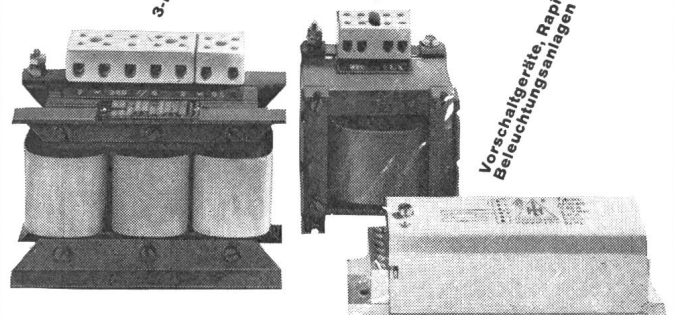



Seit 1936  
**STABA**  
 Qualitätstransformatoren  
 bis 65 kVA  
 Kurzfristig lieferbar

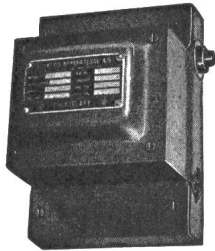

Ab Lager:  
**Regeltransformatoren**  
**ETA thermische und magnetische Auslöser**  
**Infrarot-Strahler**  
 Verlangen Sie bitte unseren Katalog Nr. 18

**EAB**  
**ELEKTROAPPARATEBAU AG**  
 Courtelary BE  
 Telefon (039) 4 92 55/56

# SEMIKRON

**Selen-Gleichrichter**  
 Platten-, Säulen-, Kleingleichrichter  
**Silizium-Gleichrichter**

0,4	A	bis 1000 V <sub>eff</sub>
0,5	A	bis 550 V <sub>eff</sub>
1,2	A	
2,5	A	
6	A	bis 500 V <sub>eff</sub>
10	A	
25	A	
40	(70) A	
65	(130) A	
120	(240) A	

Kleingleichrichter  
 Hochspannungsgleichrichter

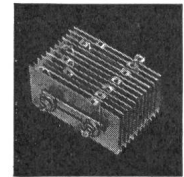
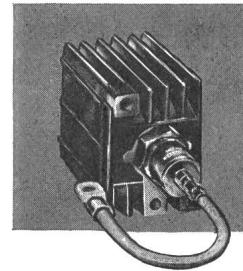

Technisches Büro für die Schweiz:

**WALTER GEBERT**  
 Untere Heselbachstrasse 54 Küssnacht/ZH Tel. 051 / 90 13 88

## HABEGGER-Elektrozüge

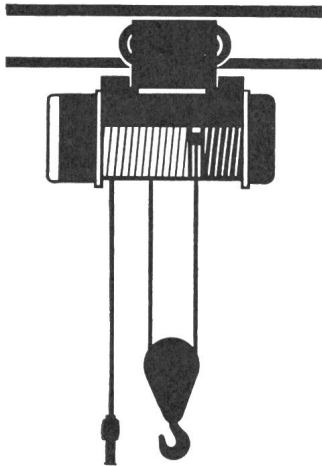

- Typen von 250–10000 kg Tragkraft
- Stoss-, Ketten- oder Elektrofahrwerk
- Feinhub (auf Wunsch)
- Genormte Teile
- Schneller Service-Dienst

Verlangen Sie unsere Offerte

<p>Maschinenfabrik  <b>HABEGGER</b>  <b>THUN</b></p> <p>Tel. 033 2 18 37</p>	<p>Luftseilbahnen          Stahlbau          Fassaden-Unterhaltsanlagen          Kran- und Verladeanlagen          Elektrozüge          Seilzugapparate          Metallbandsägen</p>
--	--

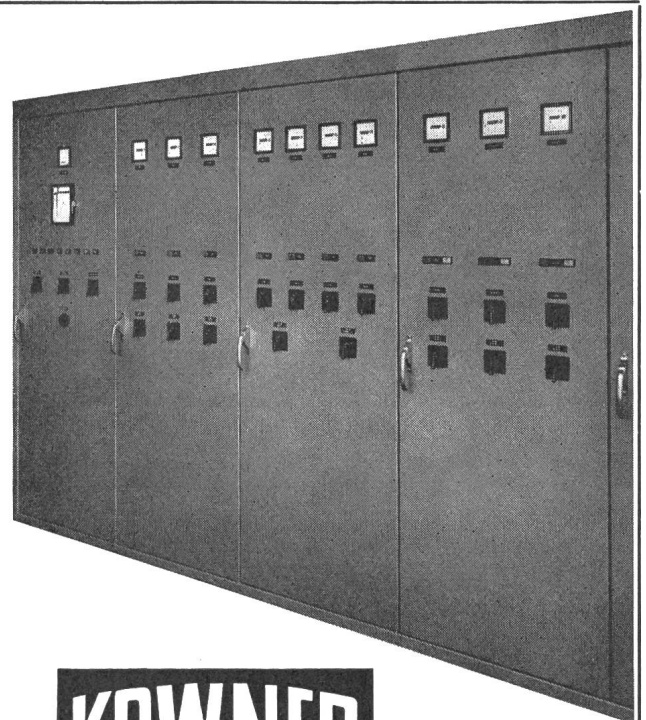

# KOWNER

**Schalttafel- und Apparatebau AG**  
**REGENSDORF ZH**  
 Tel. (051) 94 65 65

Entscheidende Punkte  
sprechen für

**Bono**

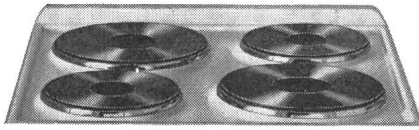

1. Platten mit 9-Takt Schaltern

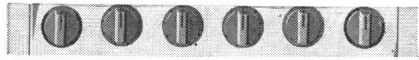

2. Moderne, harmonische Form

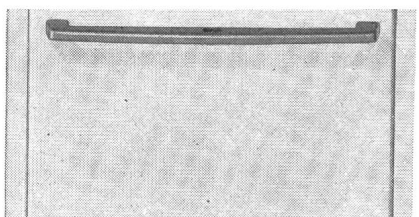

3. Backofen mit Infrarotgrill und  
Temperaturregler



4. Geräumige Geräteschublade



Elektroherd, Bono-Apparate AG Schlieren

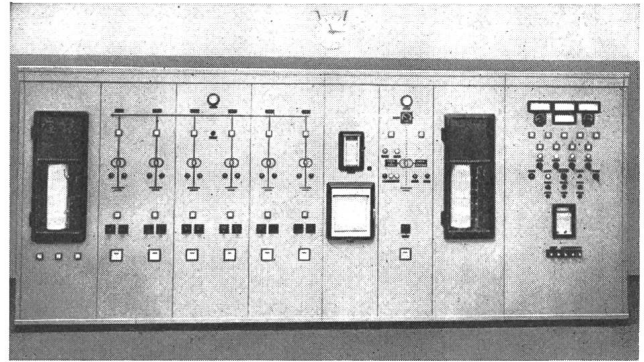

Installationen und Schaltanlagen für die gesamte  
angewandte **Elektrizität**  
immer vorteilhaft durch die beiden Fachgeschäfte

Telephon 25 11 52

Ing. AG.  
Schaltanlagen

**E. Winkler Zürich**

Telephon 25 86 88

& Cie.  
Installationen

**HUBER**

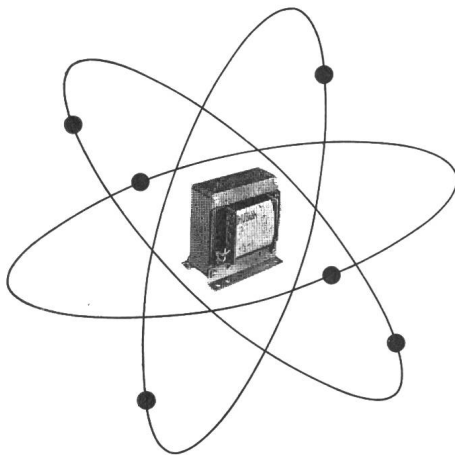

T  
R  
A  
N  
S  
F  
O  
R  
M  
A  
T  
O  
R  
E  
N

Verlangen Sie Unterlagen oder Offerten

Wir fabrizieren für  
REGELTECHNIK und ELEKTRONIK  
Ein- und Dreiphasentrans-  
formatoren bis 80 KVA und  
übernehmen Wickelarbeiten nach  
Ihren Angaben

**HUBER**

J. Huber-Buck

Zürich 11/50  
Neunbrunnenstrasse 55  
Telephon (051) 48 59 11/12

~~BUFFET~~

~~H B~~

~~ZÜRICH~~

Konferenzzimmer  
im 1. Stock

R. Candrian-Bon



**Jenny Co.**

GLATTBRUGG / ZCH · TEL. (051) 83 62 22

# ASEOL

Mehrweckfett  
ASEOL LITEA für  
betriebssichere  
industrielle  
Schmierung

Adolf Schmids Erben Aktiengesellschaft / Société anonyme Bern



Elektrische Grosskochherde, Kippkessel, Bratpfannen, Brat- u. Backöfen, Wärmeschränke und Bäckereiofen.

**Oskar Locher, Zürich**  
Elektrische Heizungen  
Baustrasse 14 Tel. 34 54 58

## Constral

projektiert, konstruiert und baut

Metall-Konstruktionen  
für die Elektrobranche

**Constral** AG Weinfelden, Tel. 072 / 5 17 21

## sécheron

La S. A. des ATELIERS DE SECHERON à GENEVE  
cherche pour ses Usines de construction de matériel  
électrique de l'EST DE LA FRANCE 257

### un ingénieur - mécanicien - électricien

avec Etudes Grandes Ecoles, âgé de 35 à 45 ans,  
ayant une grande expérience des machines tournantes.  
Logement assuré. P 95065 X

Faire offres manuscrites, en joignant curriculum vitae,  
copies de certificats, photographie et en indiquant date  
d'entrée, au Secrétariat Général de la S. A. des ATE-  
LIERS DE SECHERON, case postale Sécheron, GE-  
NEVE 21.

Für Mitglieder des  
SEV  
10% Rabatt  
auf Inserate

Pour membres  
de l'ASE une réduction  
de 10%  
sur annonces

## BELEUCHTUNGEN + LICHTREKLAMEN

- erste Qualität
- zuverlässiger Servicedienst
- unverbindliche Offerten

# WESTI-wedn<sup>SA</sup>

LAUSANNE  
021 25 71 13

ZÜRICH  
051 47 67 27

BERN  
031 9 14 68

BASEL  
061 23 07 45

LA CHAUX-DE-FONDS  
039 2 31 36



Bekannte Spezialfirma der elektrotechnischen Branche (Niederspannung) sucht zu gelegentlichem Eintritt einen erfahrenen, ideenreichen 212

## Konstrukteur

(Elektro-Ingenieur oder dipl. Elektro-Techniker)

mit eingehenden Kenntnissen in der Fachrichtung Installationsmaterial-Stromverteilung-Sicherungsgeräte.

Die Aufgabe besteht darin, in Zusammenarbeit mit den Fabrikationsabteilungen und dem Versuchslabor Produkte bis zur Serienreife zu entwickeln. Sie sollen in der Lage sein, bestehende Produkte neuen Marktgegebenheiten anzupassen und auf Grund von Kundenwünschen Produkte neu zu entwickeln.

Für Herren, die dank ihrer reichen Phantasie, ihrem Talent — gepaart mit Durchhaltevermögen — eine angesehene Stellung erreichen möchten, besteht die Möglichkeit, gelegentlich zum Konstruktionschef zu avancieren. Dazu müsste die Fähigkeit der fördernden Menschenführung gegeben sein. P 807 Lz

Interessierte Bewerber bitten wir um Offerte mit den üblichen Beilagen an Chiffre Y 5356-2 Lz Publicitas Luzern.

## ELEKTRIZITÄTSWERK BASEL

Zufolge bevorstehender Pensionierungen suchen wir für unsere Abteilung Installationskontrolle 2—3 235

## Installationskontrolleure

für die laufenden und periodischen Kontrollen der Hausinstallationen.

**Erfordernisse:** Fähigkeitsausweis als Elektromonteur mit einigen Jahren praktischer Tätigkeit und bestandener eidg. Meister- oder Kontrolleurprüfung.

Pensionsversicherung, 5-Tage-Woche.

Bewerber, die an einer interessanten und verantwortungsvollen Tätigkeit bei guter Besoldung Freude haben, bitten wir um ihre handgeschriebene Anmeldung mit den üblichen Unterlagen. P 979 Q

Elektrizitätswerk Basel  
Postfach Basel 8

Pour études et surveillance de construction d'installations électriques courants fort et faible, nous cherchons un 253

## ingénieur électricien

et un

## technicien électricien

Nous demandons:

- pratique de quelques années
- aptitude à travailler seul
- bonne connaissance du français.

Nous offrons:

- travail intéressant et varié, avec possibilité de contact direct avec l'extérieur
- semaine de 5 jours
- fonds de prévoyance et mesures sociales diverses. AS 36544 L

Faire offre manuscrite avec curriculum vitae, références et prétentions de salaire à

**Bonnard & Gardel**, Ingénieurs-conseil,  
10, av. de la Gare,  
Lausanne



sucht für das Technische Büro der Schalttafelbau Fabrik in Suhr bei Aarau 254

## dipl. Elektrotechniker

Der Aufgabenbereich umfasst die Bearbeitung von Industriesteuerungen für automatische Fertigungsanlagen.

Erforderlich sind: Ausbildung als Elektrotechniker mit Erfahrung auf den Gebieten der Steuerungstechnik und des Schalttafelbaues. Der Bewerber muss auch fähig sein, spezielle Probleme mit den Kunden zu besprechen.

Bewerbungen mit den üblichen Unterlagen sind zu richten an

Fabrik elektrischer Apparate  
**SPRECHER & SCHUH AG, AARAU**,  
Personalbüro für Angestellte.

**SCHWEIZERISCHE BUNDESBAHNEN  
KREIS III**

Wir suchen für unsere Sektion Niederspannung und Fernmeldewesen 249

### 1 Zeichner

für Kabelanlagen. Bei langjähriger einschlägiger Praxis: Besoldungseinreihung als Techn. Assistent II möglich.  
**Bedingung:** Lehrabschlussprüfung als Maschinen- oder Elektrozeichner.

ferner P 1003 Z

### 2 Hilfszeichner oder Hilfszechnerinnen

für elektrische Anlagen und Installationen. Praxis erwünscht.

**Dienstort:** Zürich, Sihlpostgebäude.

**Eintritt:** Sobald als möglich.

**Anmeldung:** Handschriftlich mit den üblichen Unterlagen an

BAUABTEILUNG KREIS III SBB, Postfach, Zürich 1.



für die technische Abteilung einen gut qualifizierten

### Elektrotechniker-Konstrukteur

als selbständiger Sektionsleiter. 246

Das Tätigkeitsfeld umfasst die Entwicklungs- und Konstruktionsarbeit sowie die Planung der Laborarbeiten neuer Haushaltgeräte. Einem initiativen und zielklaren Bewerber bieten wir eine aussichtsreiche Führungsposition.

Offerten mit den üblichen Unterlagen bitten wir zu richten an die Direktion der

**JURA Elektroapparate-Fabriken L. Henzrohs AG, Niederbuchsitzen-Olten.**

Die laufende Entwicklung der bestehenden und die Gestaltung neuer Produkte stellt hohe Anforderungen und ist Hauptaufgabe unserer 215

### Konstrukteure

für elektrotechnisches Installationsmaterial. Zur Ergänzung unseres Teams suchen wir einen

### Elektro-Ingenieur oder dipl. Elektro-Techniker

— Wenn Sie die Fähigkeit haben, unsere bestehenden Erfahrungen und die bekannten Marktbedürfnisse dank eigener schöpferischer Ideen zu neuen Produkte-Gestaltungen zu bringen,

— wenn Sie ausdauernd auch an diesen Aufgaben arbeiten können, P 807 Lz

— wenn Sie diese Konstruktionsaufgaben in Zusammenarbeit mit der Versuchsabteilung und den zuständigen Fabrikationsstellen lösen wollen, bitten wir Sie, sich bei uns zu melden.

Ihre Tätigkeit ist vielseitig im Rahmen des gegebenen Fachgebietes. Ihrer Anmeldung unter Chiffre Z 5357-4 Lz an Publicitas Luzern wollen Sie die üblichen Unterlagen über Ihre bisherige Tätigkeit belegen.

**Wasser- und Elektrizitätswerk Walenstadt** sucht wegen bevorstehender Pensionierung des bisherigen Stelleninhabers einen Elektrotechniker oder dipl. Elektro-Installateur als 238

### Betriebsleiter

Gewünscht wird: Erfahrung im Bau, Betrieb und Unterhalt von Hoch- und Niederspannungsnetzen und im Hausinstallationsfach. Wenn möglich Kenntnisse im Wasserwerkbetrieb.

Geboten wird: Interessante, vielseitige und selbständige Tätigkeit; zeitgemässe Besoldung, Pensionskasse.

Diensteintritt: Neujahr 1964 oder nach Übereinkunft.

Offerten mit Gehaltsansprüchen sind mit Beilage von Zeugnisabschriften bis 30. September 1963 an den Präsidenten des Verwaltungsrates des WEW, Herrn Otto Schmid, Walenstadt, zu richten, der auch nähere Auskunft erteilt.



Für eine unserer Entwicklungsabteilungen suchen wir einen 248

### Elektro-Ingenieur

für die selbständige Entwicklung von Halbleiterschaltungen grösserer Leistung. Erforderlich sind gründliche, theoretische Kenntnisse der allgemeinen Elektrotechnik; Starkstromkenntnisse sind erwünscht.

Bewerber, die eine interessante und selbständige Entwicklungsarbeit suchen, senden ihre Offerte mit den üblichen Unterlagen an die

**ZELLWEGER AG,**  
Apparate- und Maschinenfabriken Uster,  
Uster ZH.

Grösseres Industrie-Unternehmen in der nähren Umgebung von Basel sucht Initiativen und gut ausgewiesenen **Elektro-Mechaniker** 250 für die Stelle des P 980 Q

### Chef-Elektrikers

mit Erfahrung im Bau und im Unterhalt von industriellen Hoch- und Niederspannungsanlagen. Kenntnis der neuzeitlichen Antriebe und Steuerungen sowie des Kabelbaus sind erforderlich.

Anstellung im Dienstverhältnis eines Angestellten. Offerten sind zu richten an Chiffre X 80504 Q, Publicitas AG, Basel.

Die Bauabteilung des Kreises III der SBB in Zürich sucht für ihre Sektion Niederspannungs- und Fernmeldeanlagen 244

### Diplom-Elektroingenieur

**Erfordernisse:** Abgeschlossene Hochschulbildung mit Diplom als Elektroingenieur für die selbständige Behandlung von Starkstromanlagen (Energieverteilung, Beleuchtung, Elektromechanik). Praxis erwünscht. P 1003 Z

**Besoldung:** Nach bundesrätlicher Verordnung.

**Anmeldetermin:** 30. September 1963.

**Anmeldung schriftlich an:**

SBB, BAUABTEILUNG KREIS III, Postfach, Zürich 1



wir suchen

in unser Entwicklungslaboratorium

### Elektrotechniker

für die Berechnung und Gestaltung von elektrischen Apparaten. P 219 Sn

Es handelt sich vor allem um Elektrohandwerkzeuge, Elektrohaushaltgeräte und Klejn-motoren. 242

Sowohl jüngere wie auch erfahrene Interessenten werden gebeten, sich schriftlich anzumelden bei der Personalabteilung der



**SCINTILLA A.G.**  
SOLOTHURN

Liste offener Stellen. Beachten: Sprechstunden der STS für Stellensuchende nur nachmittags. Anmeldebüro bei der STS.

- 203 **Ingenieur** mit 10 bis 12 Jahren Fabrikationspraxis in der Metallverarbeitung, gut präsentierend und erfolgreicher Verkäufer, für die technische Beratung über die Anwendung der Werkzeuge einer nordamerikanischen Spezialfabrik bei den einschlägigen Fabriken in Europa. Sprachen: Deutsch, Französisch und Englisch in Wort und Schrift. Eintritt nach Vereinbarung. Fabrikvertreter im Anstellungsverhältnis.
- 207 **Jünger dipl. Elektrotechniker**, evtl. **Mechaniktechniker** mit absolvierter Mechanikerlehre, der gewillt ist nach einer mehrmonatigen Ausbildung in den USA die Serviceabteilung eines neuartigen elektronischen Photokopiergerätes bei den Niederlassungen und der Kundschaft in Europa, dem Nahen Orient und Nordafrika bei voller Verantwortung zu leiten. Sprachen: Englisch — sehr gut; Französisch — gut; Deutsch — befriedigend. Eintritt baldmöglichst. Interessante und gutbezahlte Dauerstellung für Bewerber, der Freude hat am Reisen und geeignet ist für den Verkehr mit fremden Menschen. USA-Verkaufsorganisation in Genf.

Abgemeldete Stellen: 1962: 253.

American publishing company desires 251

**Swiss engineer**  
 as business and editorial staff member of a new international technical journal for the power generating field.

Applicants should have:

1. Fluency in English, French, German.
2. Degree or professional experience in electrical or mechanical engineering.
3. Some knowledge of technical writing and journalism.
4. Ability to make personal contacts in the energy field.
5. Freedom to travel in Switzerland, Italy, France.

Please send curriculum to Manager, Miller Freeman Publications AG, Mühlezelgstrasse 15, Zürich 9/47.

Die Entwicklung von Niederspannungs-Schaltgeräten soll in unserem Unternehmen verstärkt gefördert werden. 213

Zur Ergänzung des gut geführten Mitarbeiterteams suchen wir einen vorwiegend auf dem Sektor Schutzschalter und Schütze versierten P 807 Lz

**dipl. Elektro-Techniker**

als

**Konstrukteur**

Sie finden bei uns Gelegenheit, durch Ihren Ideenreichtum und Ihre Phantasie massgebend an der Schaffung neuer Geräte mitzuwirken und sich damit eine entsprechend angesehene Stelle zu erarbeiten.

Neben der eigentlichen konstruktiven Tätigkeit arbeiten Sie eng mit dem Versuchs- und Prüffeld und mit den beteiligten Fertigungsabteilungen zusammen, um so zu Lösungen zu gelangen, die schweizerischen Produkten auch auf dem internationalen Markt Eingang verschaffen.

Herren, die gerne und mit flinkem Geist auch neue Wege und Methoden mit vorliegenden wissenschaftlichen Erkenntnissen verbinden und sich im Sinne einer dauernden Beschäftigung einem leistungstarken Arbeitsteam anschliessen wollen, bitten wir um Ihre Offerte mit den bekannten Unterlagen an Chiffre R 5350-1 Lz Publicitas Luzern.



sucht einen jüngeren und initiativen

255

**Elektrotechniker oder Ingenieur**

als Mitarbeiter für die Exportabteilung. Bevorzugt werden Bewerber mit einigen Jahren Praxis, welche sich für eine vielseitige und selbständige Verkaufstätigkeit interessieren, sowie über die erforderlichen Sprachkenntnisse in Deutsch, Französisch und Englisch verfügen.

Anmeldungen mit den üblichen Unterlagen sind zu richten an die

Fabrik elektrischer Apparate  
**SPRECHER & SCHUH AG, AARAU,**  
 Personalbüro für Angestellte.

EWZ

Wir suchen einen

245

**Vermessungs- oder Tiefbauzeichner**

für unser Planbüro, sowie einen

**Elektrozeichner**

für den Netzrevisionsdienst.

Wir wünschen: Abgeschlossene Lehre und wenn möglich einige Praxis.

Wir bieten: Neuzeitliche Anstellungsbedingungen, Pensionsversicherung, angenehmes Arbeitsklima. Jeder zweite Samstag frei. (Za 8202/63)

Handschriftliche Bewerbungen von Schweizer Bürgern sind mit Beilage von Lebenslauf, Zeugnisabschriften und Photo erbeten an das

**Elektrizitätswerk der Stadt Zürich**  
 Postfach Zürich 23



Als Nachfolger des wegen Erreichens der Altersgrenze zurücktretenden bisherigen **Chief des Hochspannungslaboratoriums** suchen wir einen 252

**Elektroingenieur**

mit guten Kenntnissen in der Starkstrom- und Hochspannungsmesstechnik.

Muttersprache: Deutsch oder Französisch, mit guten Kenntnissen der andern Sprache.

Geboten werden:

Selbständige Tätigkeit, gutes Salär, 5-Tage-Woche, Pensionskasse, Kantine.

Handschriftliche Bewerbungen mit Photo, Lebenslauf und Zeugnisabschriften sowie Angaben der Gehaltsansprüche und frühestem Eintrittstermin sind erbeten an die

**Technischen Prüfanstalten des Schweizerischen Elektrotechnischen Vereins, Seefeldstrasse 301, Zürich 8.**

**La Société Générale pour l'Industrie**  
 désire engager pour le service électrique de sa succursale de Lausanne 256

**un ingénieur ou un technicien-électricien diplômé**

ayant plusieurs années de pratique et de l'expérience dans la construction d'aménagements hydro-électriques. OFA 7661 L.

**Conditions offertes:**

Activité variée et très intéressante. Travail indépendant avec nombreux contacts avec l'extérieur. Surveillance des travaux sur les chantiers. Semaine de 5 jours. Traitement correspondant aux qualités requises.

**Qualités requises:**

Connaissances théoriques et pratiques suffisantes pour être à même d'étudier et de réaliser de manière indépendante et selon les techniques les plus modernes d'importantes parties d'aménagements hydro-électriques (postes de couplages, salles de commandes, dispositions d'usines, etc.). Esprit d'initiative.

**un dessinateur électro-mécanicien**

ayant quelques années de pratique, si possible dans la construction d'usines électriques.

**Conditions offertes:**

Activité variée et intéressante. Semaine de 5 jours.

**Qualités requises:**

Travail rapide, propre et précis.

Offres de services manuscrites avec photo, curriculum vitae, copies de certificats et prétentions de salaire sont à adresser jusqu'au 30 septembre 1963 à:  
**Société Générale pour l'Industrie, succursale de Lausanne, 12, Place de la Gare à Lausanne.**



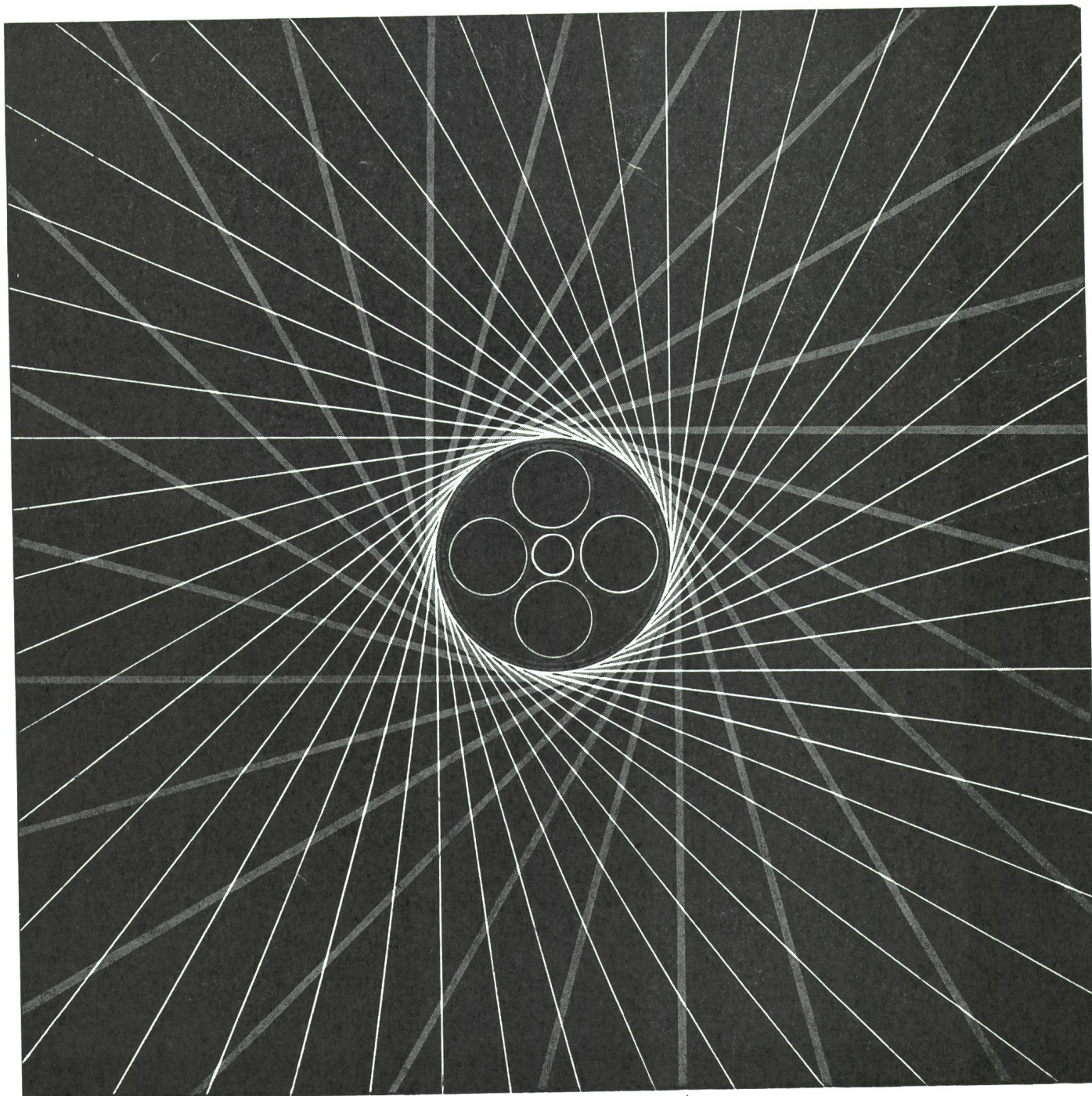

CRÉATION R. BOURQUIN BIENNE

**PAPIERBLEIKABEL**

**THERMOPLASTKABEL**

**CORTAILLOD**



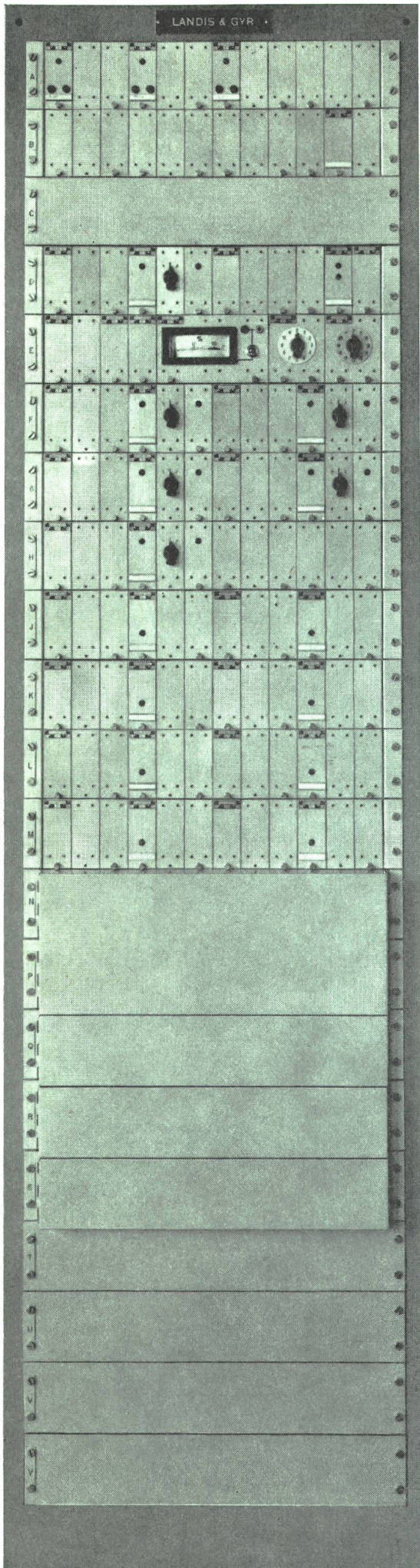

# LANDIS & GYR- TONFREQUENZ- ÜBERTRAGUNGS- KANÄLE

Die Landis & Gyr - Tonfrequenzkanäle werden für die Übertragung von Informationen auf UKW-Verbindungen verwendet. Diese Verbindungen dienen oft auch zur gleichzeitigen Übertragung von Telefongesprächen. Da die Fernmesswerte empfangsseitig als messwertproportionale Gleichströme vorliegen, können sie auf einfache Art und Weise mit anderen Messwerten kombiniert werden.



Beim Dispatching Rom der Azienda Comunale Elettricità ed Acque, Roma (ACEA) laufen 131 Messwerte ein, von denen 97 als messwertproportionale Gleichströme über galvanisch durchgeschaltete Leitungen, 32 hingegen mittels Tonfrequenzkanälen über 4 UKW-Verbindungen übertragen werden. Neun Fernsteueranlagen sorgen für die Aussendung von Befehlen und zum Empfang von Rückmeldungen und Alarmen. Die Fernsteuerimpulse von drei dieser Anlagen gehen ebenfalls über die erwähnten UKW-Verbindungen.



**LANDIS & GYR**

ZUG

Telefon (042) 42525