

Zeitschrift: Bulletin des Schweizerischen Elektrotechnischen Vereins
Herausgeber: Schweizerischer Elektrotechnischer Verein ; Verband Schweizerischer Elektrizitätswerke
Band: 54 (1963)
Heft: [1]: Jahresheft 1963

Werbung

Nutzungsbedingungen

Die ETH-Bibliothek ist die Anbieterin der digitalisierten Zeitschriften. Sie besitzt keine Urheberrechte an den Zeitschriften und ist nicht verantwortlich für deren Inhalte. Die Rechte liegen in der Regel bei den Herausgebern beziehungsweise den externen Rechteinhabern. [Siehe Rechtliche Hinweise.](#)

Conditions d'utilisation

L'ETH Library est le fournisseur des revues numérisées. Elle ne détient aucun droit d'auteur sur les revues et n'est pas responsable de leur contenu. En règle générale, les droits sont détenus par les éditeurs ou les détenteurs de droits externes. [Voir Informations légales.](#)

Terms of use

The ETH Library is the provider of the digitised journals. It does not own any copyrights to the journals and is not responsible for their content. The rights usually lie with the publishers or the external rights holders. [See Legal notice.](#)

Download PDF: 03.04.2025

ETH-Bibliothek Zürich, E-Periodica, <https://www.e-periodica.ch>

Neue

SO-I

Natriumlampen mit festem Vakuumglas

- 25 - 30% mehr Licht
- geringerer Lichtstromrückgang
- längere Lebensdauer
- kleinere Bruchgefahr
- Auswechselbar gegen die bisherige SO-Natriumlampe da gleiche techn. Daten



Bei der neuen PHILIPS-Natriumlampe bilden Lampe und Vakuumglas eine untrennbare, integrale Einheit; deshalb die Bezeichnung SO-I. Dadurch konnte bei künstlichen Lichtquellen zum ersten Mal die 100 lm/W Grenze überschritten werden. Die bereits bestehende Typenreihe von 45–140 W wurde mit einer neu entwickelten 200 W-Lampe von 21 500 Lumen ergänzt.

Vorteile des monochromatisch, gelben SO-Lichtes:

Scharfe Konturen und hohe Kontraste
Bessere Sichtverhältnisse bei Nebel, Dunst und Regen
Warmes, angenehmes Licht
Geringere Blendung

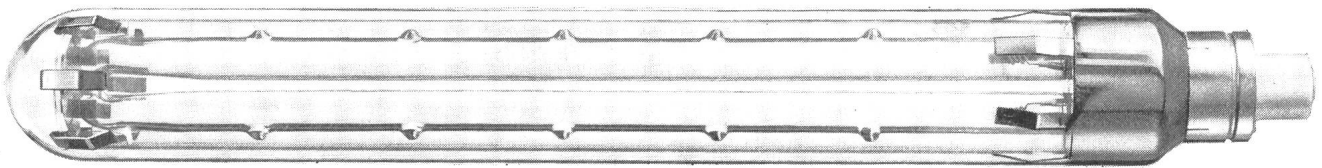

PHILIPS-Vorschaltgeräte für SO-I-Lampen

Entgegen der konventionellen Ausführung sind fast alle PHILIPS-Geräte mit geschlossenen, polyestergefüllten Gehäusen versehen. Daraus ergeben sich kleine Dimensionen, vorzügliche Wärmeableitung, lange Lebensdauer, grosse Brummfreiheit und hohe Widerstandsfähigkeit gegen Feuchtigkeit.

PHILIPS-Soraffassungen sind speziell für die Natriumlampe entwickelt. Sie zeichnen sich durch robuste Konstruktion und einfache Montage aus. Ihre kräftigen Kontaktfedern gewähren auch bei starker Erschütterung störungsfreien Betrieb und sichern die Lampe vor dem Herausfallen.



PHILIPS

Philips AG, Abt. Philora, Zürich 3
Edenstr. 20, Tel. 051 / 25 86 10 u. 27 04 91

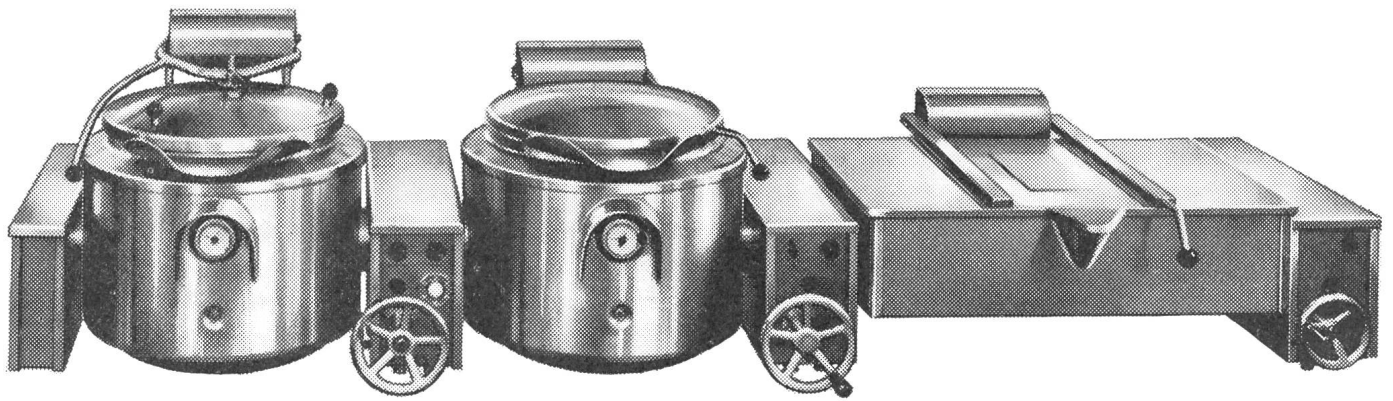

Optimale Leistung in der Grossküche

... durch Rationalisierung! Damit begegnen Sie einem allseitig spürbaren Personalmangel. Sie erzielen auf wirtschaftliche Weise eine Kapazitätserhöhung und zweckdienliche Betriebsvereinfachung. Auf Grund unserer langjährigen grossen Erfahrung können wir Ihnen raten und helfen. Für Projektierung und Lieferung kompletter Grossküchenanlagen, aber auch für Umbauten und die Modernisierung bestehender Einrichtungen steht Ihnen unser Beratungsdienst gerne und unverbindlich zur Verfügung.

Unser Fabrikationsprogramm ist auf die Bedürfnisse einer anspruchsvollen Kundschaft zugeschnitten. — Bitte unterbreiten Sie uns Ihre Probleme.



Elcalor AG, Aarau Tel. 064/23691

WIDERSTANDSDRÄHTE

IN KONSTANTAN

NICKELIN

BIS 0,04 MM

Ø



SELVETHUN

VENNER TSA 3336

«Treble-3-six»

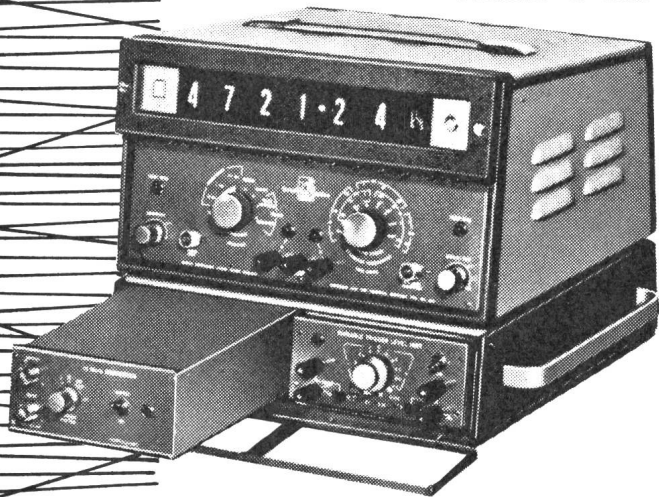

DIGITAL-FREQUENZ- UND ZEITMESSER

Vollständig transistorisiert ■ Frequenzmessungen bis 1 MHz / Eingangsmi-
nimum 500 mV ■ Periodendauermessungen: Toröffnungszeit einstellbar von 1
bis 10⁷ Perioden der externen Frequenz ■ Zählung: Messbereich bis 1 MHz ■
Zeitintervall-Messungen von 1 μ s bis 10⁷ Sek. (ca. 115 Tage) ■ Standard-Aus-
gangsfrequenzen mit 8 Bereichen von 0,1 Hz bis 1 MHz. Standardausführung
Fr. 4870.—.



NEU

Baukastensystem VENNER für den
Weiterausbau des Frequenzmessers
TSA 3336:

TSA 803 1 MHz-Verstärker, Fr. 748.-

TSA 824 Variable Trigger Pegelmess-
einheit, Fr. 972.-

TSA 836 Fernanzeigeeinheit, Fr. 1794.-

TSA 844 Variable Zeitbasiseinheit,
Fr. 2840.-

TSA 851 15 MHz-Teiler, Fr. 1495.-

Verlangen Sie Prospekte
und unverbindliche Beratung.

VENNER

VENNER ELECTRONICS Ltd.
NEW MALDEN/SURREY (GB)

Fabrikniederlassung in der Schweiz:

VENNER AG. BERN

Burgernzielweg 16, Tel. (031) 44 66 23

stanzen ziehen abstrecken



von Massenteilen aus Eisen,
Bunt- und Leichtmetall
Pressen bis 300 t

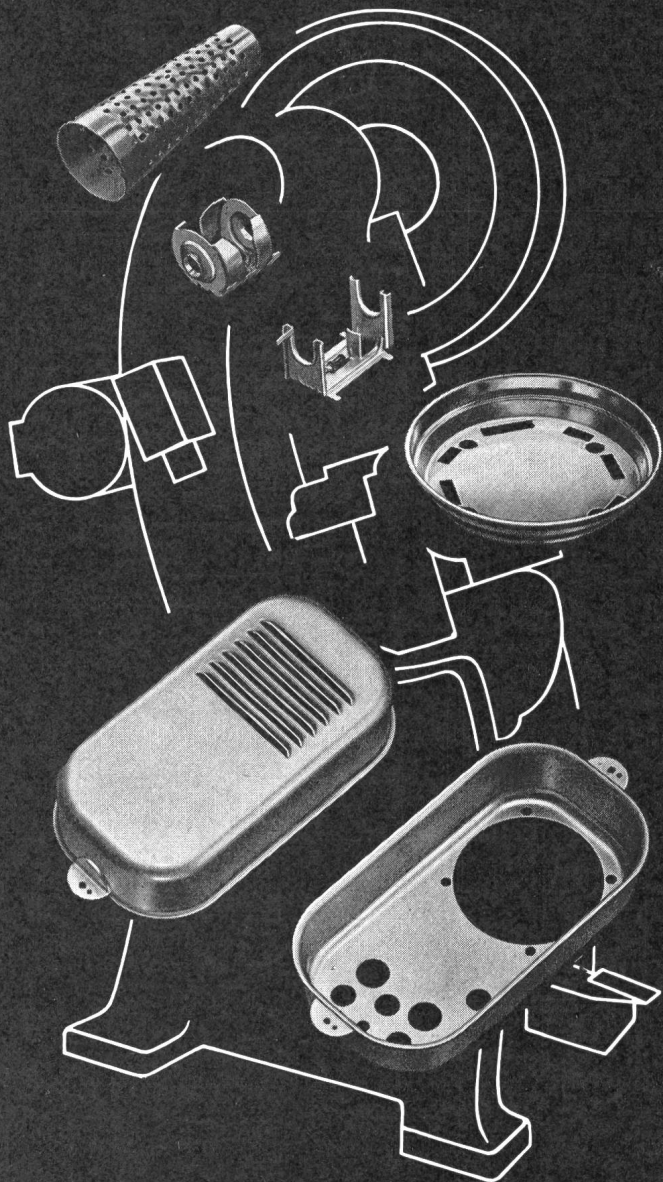

Hermann Lanz AG

Murgenthal

Tel. 063 3 43 41
Schweiz

KONTAKT-

Probleme

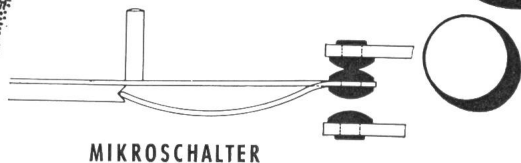

MIKROSCHALTER

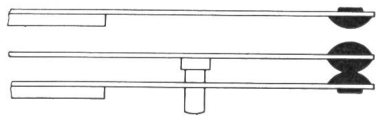

RELAIS

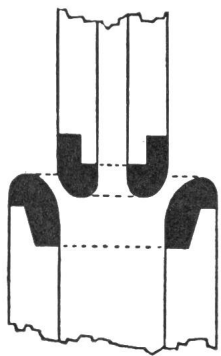

HOCHSPANNUNGS-
LEISTUNGSSCHALTER



STECKER



NIEDERSPANNUNGS-
SCHALTGERÄTE

Auf allen Gebieten der Elektrotechnik
bewähren sich unsere Kontakt-Materialien.
Unsere Fachingenieure helfen auch Ihnen
gerne, Ihre Probleme zu lösen.



DR. E. DÜRRWÄCHTER-DODUCO-KG
PFORZHEIM

SPEZIALFABRIK ELEKTRISCHER KONTAKTMATERIALIEN

Generalvertretung: Armin Zürcher, Bleicherweg 8
Zürich 2/39 Telefon (051) 25 52 72

Plus Tubax

ist besser

Spezial-Röhrchenplatten-
Batterie für Traktion,
Notstrom und Zugbeleuchtung

- 1 längere Lebensdauer, 4 Jahre Garantie
kein Plattenwechsel
- 2 grössere Leistung, unerreichte Kapazität
pro Raum- und Gewichtseinheit
- 3 kleinster Platzbedarf, Baukosten-
einsparung bei stationären Anlagen
- 4 grösste Betriebssicherheit, kurzschluss-
sichere Isolation, robuste Elementbecher
- 5 vergossene Elemente, sauber,
keine Säureschäden

Plus AG Basel 6, Telephone 061-23 79 10

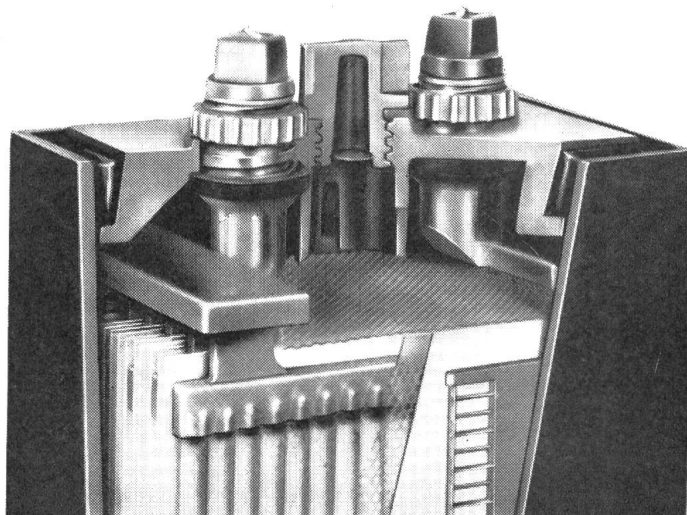

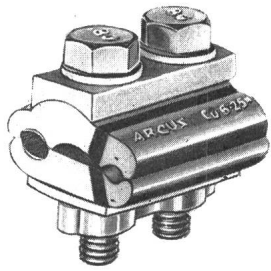

Al-Cu-Klemme

ARCUS Klemmen bewähren sich bestens

dank reichlich bemessenen Kontaktflächen und Material-Einsatz, bei handlicher, eleganter Formgebung.

ARCUS Einheitskabelklemmen

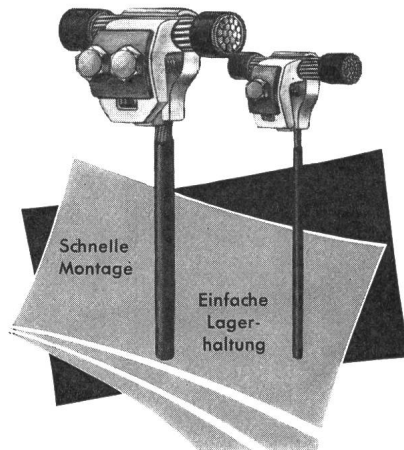

ARCUS KUPFERABZWEIGKLEMMEN

- 1 Ausgezeichneter Schraubensitz
- 2 Vierflächenpreßdruck bei allen verklemmten Leitern

Unverändert
seit über 30 Jahren bewährt!

Alleinverkauf für die Schweiz

Schmid-Matthey Zollikon-ZH

Telephon (051) 24 82 10

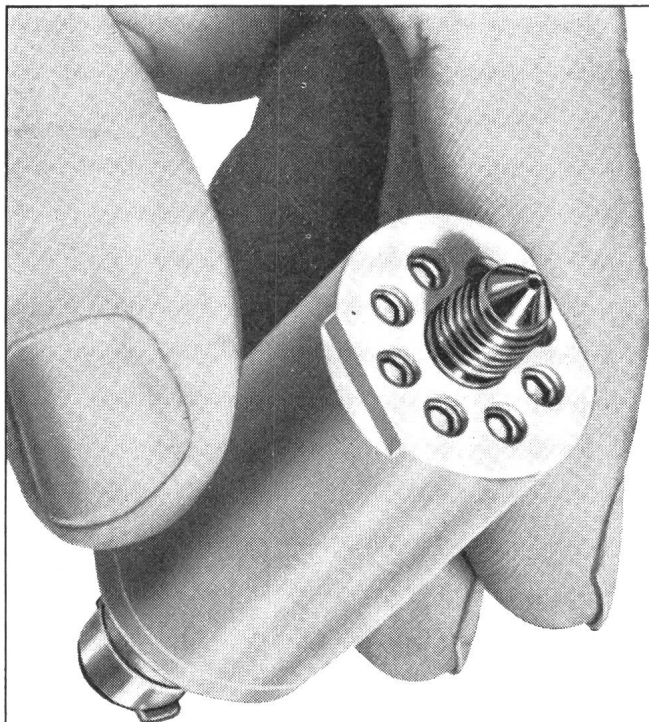

Compu - Tran-Druckgeber

Differentialtransformatoren mit einem unbeweglichen Kern in der Form eines zweiteiligen Hohlzylinders messen Druckunterschiede von Gasen und Flüssigkeiten.

Die magnetische Kopplung zwischen der primären und den beiden sekundären Wicklungen ist von der Permeabilität des Kernmaterials abhängig, die der durch den angelegten Druck verursachten Dehnung der Kammerwände proportional ist.

Ausführungen für Grenzdrücke von 28 kg/cm² bis 700 kg/cm² bei einer Linearität von 1%.

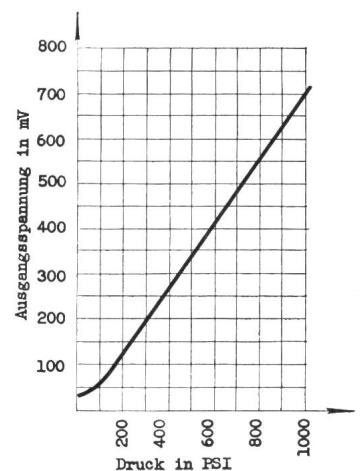
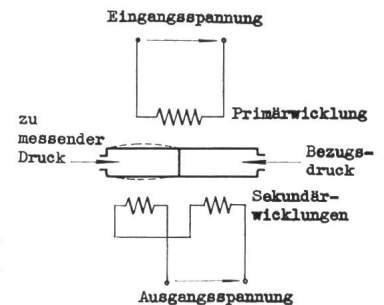

TELION elektronik

Telion AG, Albisriederstr.232 Zürich 47 Tel.051/54 99 11

Studer

Draht- und
Kabelwerk AG.
Däniken SO
Tel. 062 6 14 44
PC VI 1336

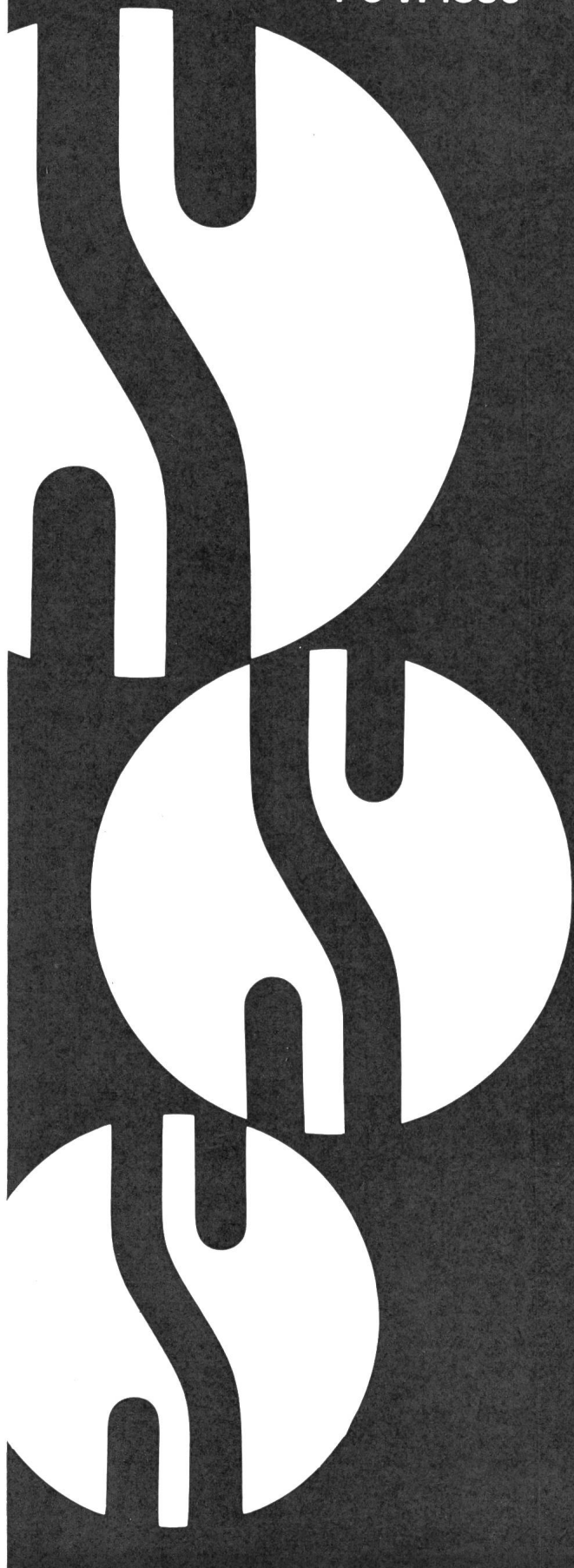

Messen Regeln Registrieren

- Temperaturen von -200 bis $+2000^{\circ}\text{C}$ mit Thermoelementen und Widerstandsthermometern
- Luftfeuchtigkeit nach dem LiCl-Verfahren
- pH- und Redoxpotentiale
- Dehnungsmessung mit Dehnungsmesstreifen
- Gewichte, Druck- und Zugkräfte bis 400 t
- Niveaumessungen in Tanks und Silos
- Durchflussmenge
- Gas- und Flüssigkeitsdruck
- Drehmomente von Motoren
- Vibration, Exzentrizität

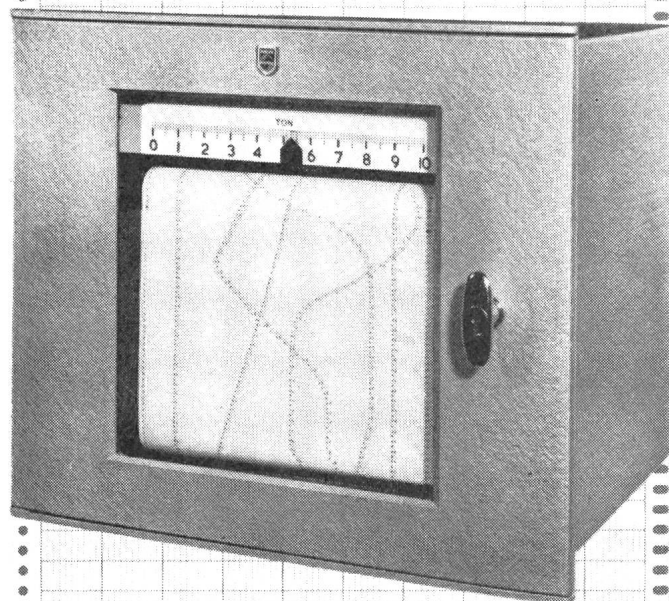

PHILIPS INDUSTRIE

Philips AG, Abt. Industrie, Zürich 3

Binzstr. 7, Tel. 051/25 86 10 und 27 04 91

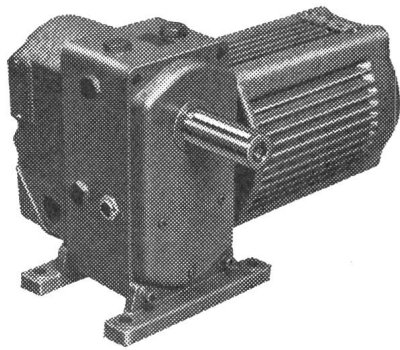

Saubere Blockkonstruktion,
bestehend aus Elektromotor
und Getriebe

3 Grössen für Drehmomente
von 1,5 und 20 mkg

18 Drehzahlen: 0,4—140 t/min

Endschalter-Einstellbereich:
0—300°/0—30 Umdrehungen

SERVAX-Betätiger

ein elektromechanisches Antriebsaggregat
zur Automatisierung von Arbeitsprozessen und
Steuerungen verschiedenster Art

auf Wunsch mit:

- stufenlos einstellbarer Sicherheits-Kupplung
- Endschaltern für Drehwinkel- oder Wegbegrenzung
- zusätzlichem Handantrieb für Betätigung bei Netzausfall
- Federdruckbremse oder Bremswächter für Gegenstrombremsung
- zusätzlicher Wicklung für Feingang
- Stellungsrückmeldung für Steuer- oder Regelungsanlagen

zahlreiche Montagemöglichkeiten dank zuverlässiger Universalkonstruktion!
In unzähligen Varianten kurzfristig lieferbar



Fachleute wählen für elektronische Geräte IRC-Bauelemente weil technisch erprobt, zuverlässig und preiswert



- Kohle- u. Metall-Schichtwiderstände
- Hochfrequenz- u. Hochspannungs-Widerstände
- Präzisions- und Hochlast-Drahtwiderstände
- Harzverpackte Grundschaltungen für digitale Stromkreise
- Widerstandelemente in Scheiben und Streifen
- Gekapselte Metallfilmwiderstände für ungewöhnlich grosse Qualitätsansprüche
- Drahtwiderstände in Keramikwanne für hohe Umgebungstemperaturen
- Sicherungswiderstände
- Mehrfachleiter-Flachkabel
- Biegsame, mehrschichtige, in beliebigen Formen erhältliche geätzte Schaltungen
- Halbleiter-Produkte
- Druck- u. Verschiebungsgeber

Hans Wettstein

Elektrische Unternehmungen

Balsthal

Telephon (062) 277 25

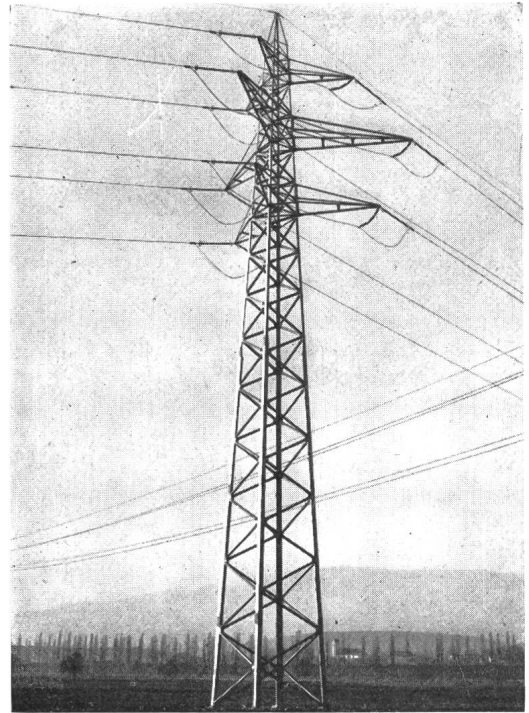

Freileitungen und Kabelanlagen
Trafo-Stationen und -Schaltanlagen
für Hoch- und Niederspannung

EMA

VANCOS Universalinstrument für die Wechselstromtechnik

Das VANCOS-Meter gestattet Messungen in Wechselstrom- und Drehstromnetzen von:

Spannungen in 4 Bereichen
60-150-300-600 Volt

Ströme in 9 Bereichen
0,15-0,3-0,6-1,5-3-6-15-30-60
Amp. (bis 1500 Amp. mit Zangenstromwandler)

Wirk- und Blindleistung von 9 Watt bis
36 Kilowatt (mit Zangenstromwandler bis 900 kW)

Leistungsfaktor $\cos \varphi$ von 0-1-0 induktiv und kapazitiv

Frequenzen 47-50-53 Hz

Einsystemiges Messwerk mit direkter Anzeige auf Mehrfachskala ohne Umrechnung und ohne Tabellen.

EMA A. G. Meilen ZH

Fabr. für elektrische Messaparate Tel. 051/730777

WESTINGHOUSE

hat für jeden Zweck
 den passenden
GLEICHRICHTER

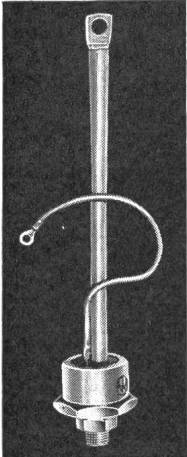

▲ Steuerbare
 Siliziumzelle



▼ Westalite Hochspannungs-Elemente

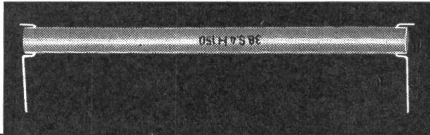

▼ Kupferoxydul
 Element

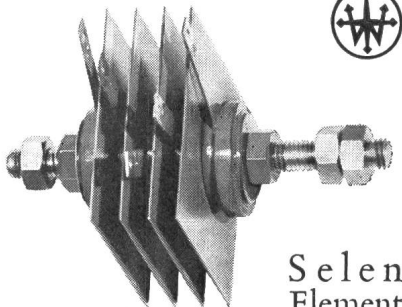
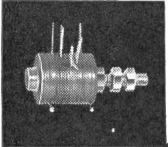

Selen
 Element

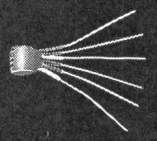

◀ Messgleichrichter

Silizium
 Leistungs-
 Zelle

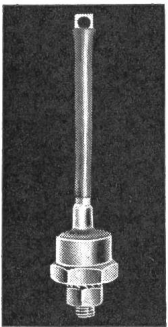

Silizium u.
 Germanium
 Zelle

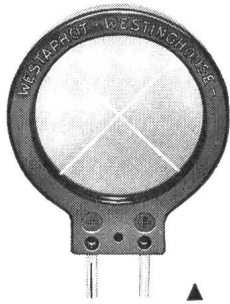

▲ Sperrschicht Photozelle

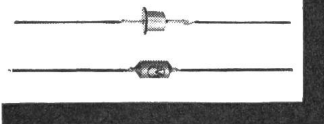

In jedem Fall erhalten Sie Erzeugnisse welche dank
 ihrer Dauerhaftigkeit und hohen Leistungsfähigkeit
 Weltruf erworben haben.

WESTINGHOUSE

AG FÜR BREMSEN UND SIGNALE

EFFINGERSTRASSE 35 BERN TEL. 031 9 15 66

Guss-Schilder für Elektrizitätswerke

Unsere Schilder zeichnen sich
 aus durch eine sehr saubere
 Gravur des Modelles und eine
 einwandfreie Oberflächenbe-
 handlung.

Verlangen Sie unsern Spezial-
 prospekt Nr. 101



Hans Meierhofer · Mellingen
 Schilderfabrik AG · Tel. (056) 3 41 41

SCHENKEL AG.

vormals O. Bürgi & Cie AG.

Zürich 3

Birmensdorferstr. 197
Tel. (051) 35 29 64

Lausanne

Av. de l'Elysée 40
Tel. (021) 26 38 67

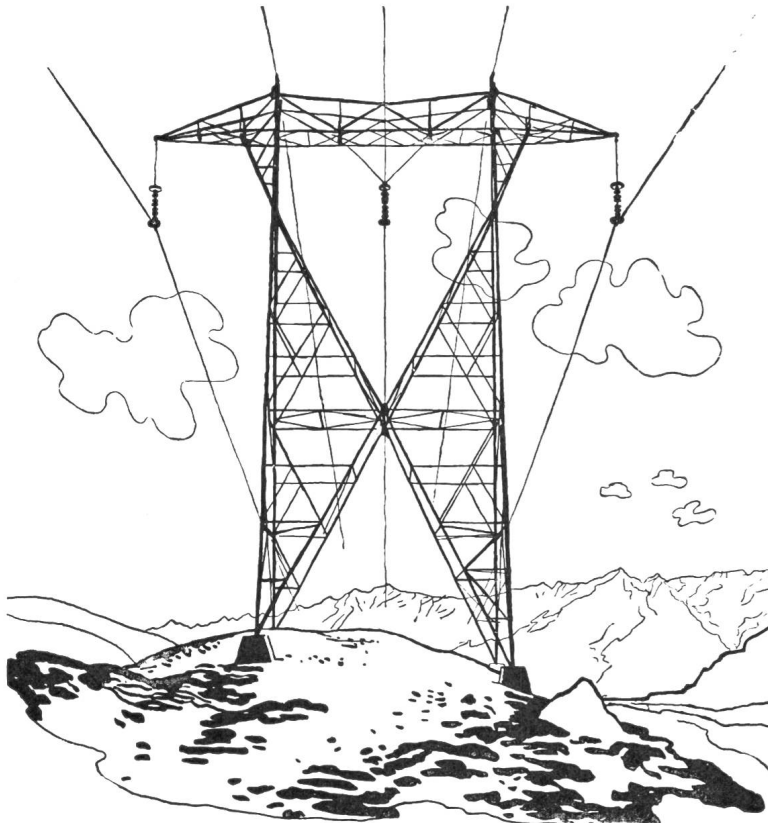

**Elektro-, Hoch- und
Tiefbau-Unternehmungen
Beratungen, Projekte**

Spezialitäten:

**Höchstspannungsleitungen
Verteilnetze jeder Art
Transformatorstationen
Bahn-Fahrleitungen**



Masse der BK
Aufbau-Sicherungselemente:

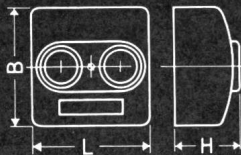

	L.	B.	H.
1×15 + 0	38	72	40
1×25 + 0	47	93	55
2×25 + 0	95	93	55
3×25 + 0	141	93	55

Gew. I II III

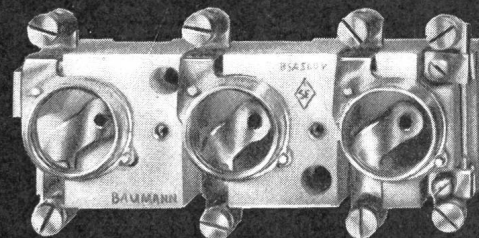
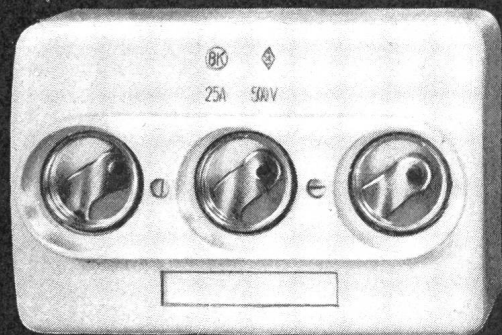

Machen Sie einen Vergleich über
Qualität und Preis!

H. BAUMANN Fabrik elektr. Apparate Kappelen / Aarberg BE

Telephon 032 8 28 33

FRANZ RITTMAYER AG ZUG

Apparatebau für die Wasserwirtschaft

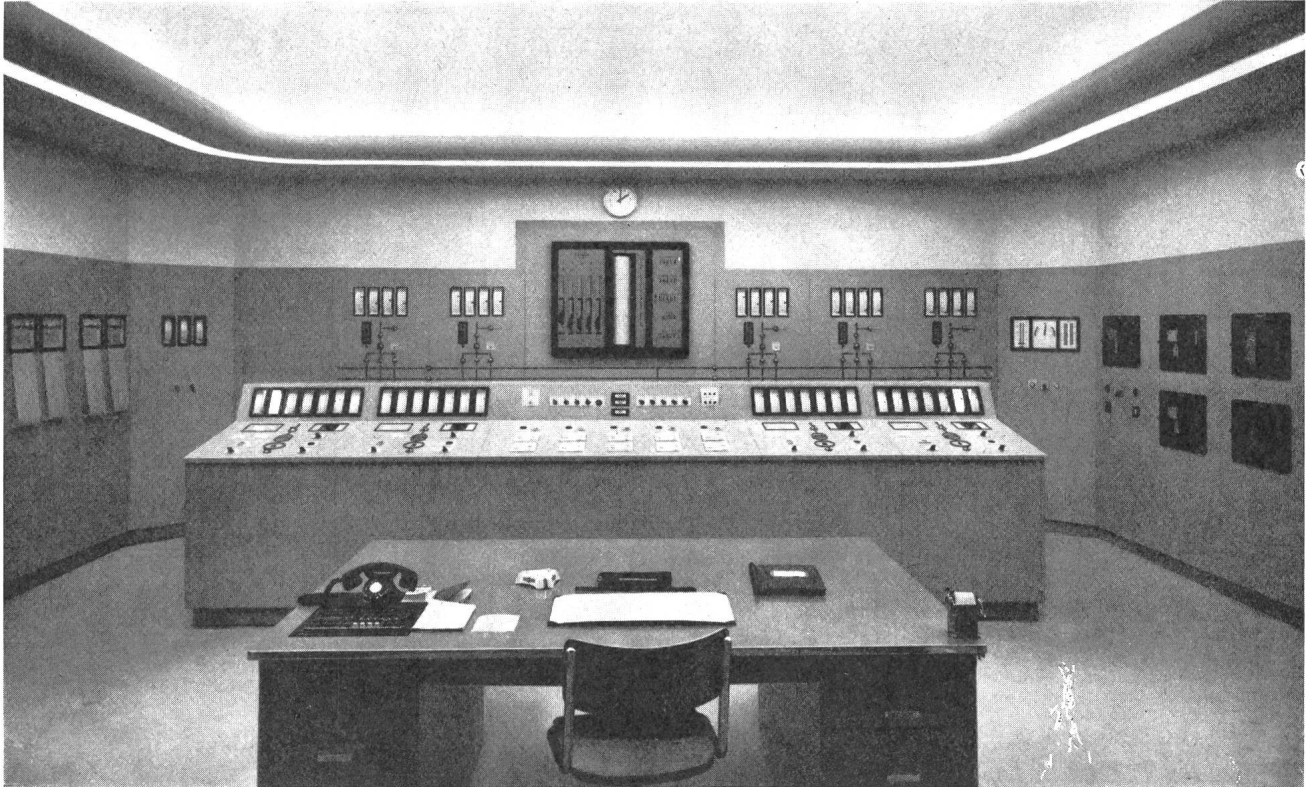

Kombinierter Empfängerapparat im Kommandoraum des Kraftwerkes Birsfelden

MAAG-BODENDOSEN

in 3 Grössentypen für alle Bodenanschlüsse.

Rohraufsatz mit Grundplatte für freistehende Anschlüsse an Pulte, Maschinen usw.

Verlangen Sie Spezialprospekt!

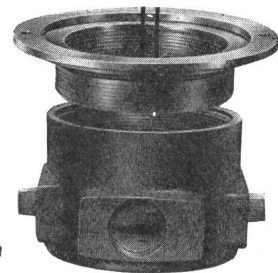
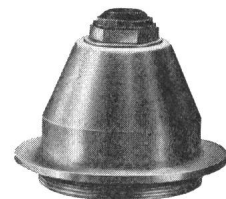
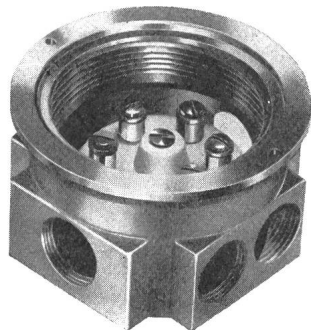

GOTTFRIED **MAAG**
FABRIK ELEKTR. APPARATE
ZÜRICH FRAUENFELD



Mehr als 1 Million m² wurden bisher allein im Kraftwerkbau mit

IMERIT-FARBEN

erfolgreich und einwandfrei gegen Schwitzwasser, Korrosion,
mechanische Abnützung u. a. m. geschützt.

Zahlreiche Referenzen erbringen den Beweis.

Unser technischer Beratungsdienst steht Ihnen unverbindlich zur Verfügung.

Peltonturbinenrad, Konstruktion der Fa.
Escher-Wyss AG, Zürich,
geschützt mit IMERIT LK MENNIG

IMERIT AG

Wetzikon | ZH

Fabrik für Spezialschutzfarben und Lacke Tel. (051) 77 03 85 - 77 03 86

Neue Bedürfnisse, neue Lösungen MIT PLASTIK-UMHÜLLUNG

M 109
6 volts
Leclanché
No. 471
Fabrication Suisse

RADIO TRANSISTOR
4,5 v.
58000
Leclanché
No. 810
Fabrication suisse
4516/357

Élément 1,5 volt
300
Leclanché
No. 209
Fabrication suisse

Élément 1,5 volt
300 RADIO SUPER
Leclanché
No. 800
Fabrication suisse

Élément 1,5 volt
300 SUPER
Leclanché

Élément 1,5 volt
No. 610
Leclanché

RADIO TRANSISTOR
No. 623
Leclanché
Fabrication suisse
4516/357

*Hell sieht,
wer sie wählt!*

LECLANCHÉ
YVERDON S.A.



VIR - Reflektorlampen

25 bis 300 Watt, längste Brenndauer,
höchste Lichtausbeute

JUL. FISCHER & CO. AG. ZÜRICH

Ausstellungsstrasse 41 Telefon (051) 4231 13



Neuzeitlich gestaltete Schalt-
und Steueranlagen mit ge-
normten Bauteilen ermögli-
chen jederzeitige Erweiterun-
gen mit geringstem Aufwand.

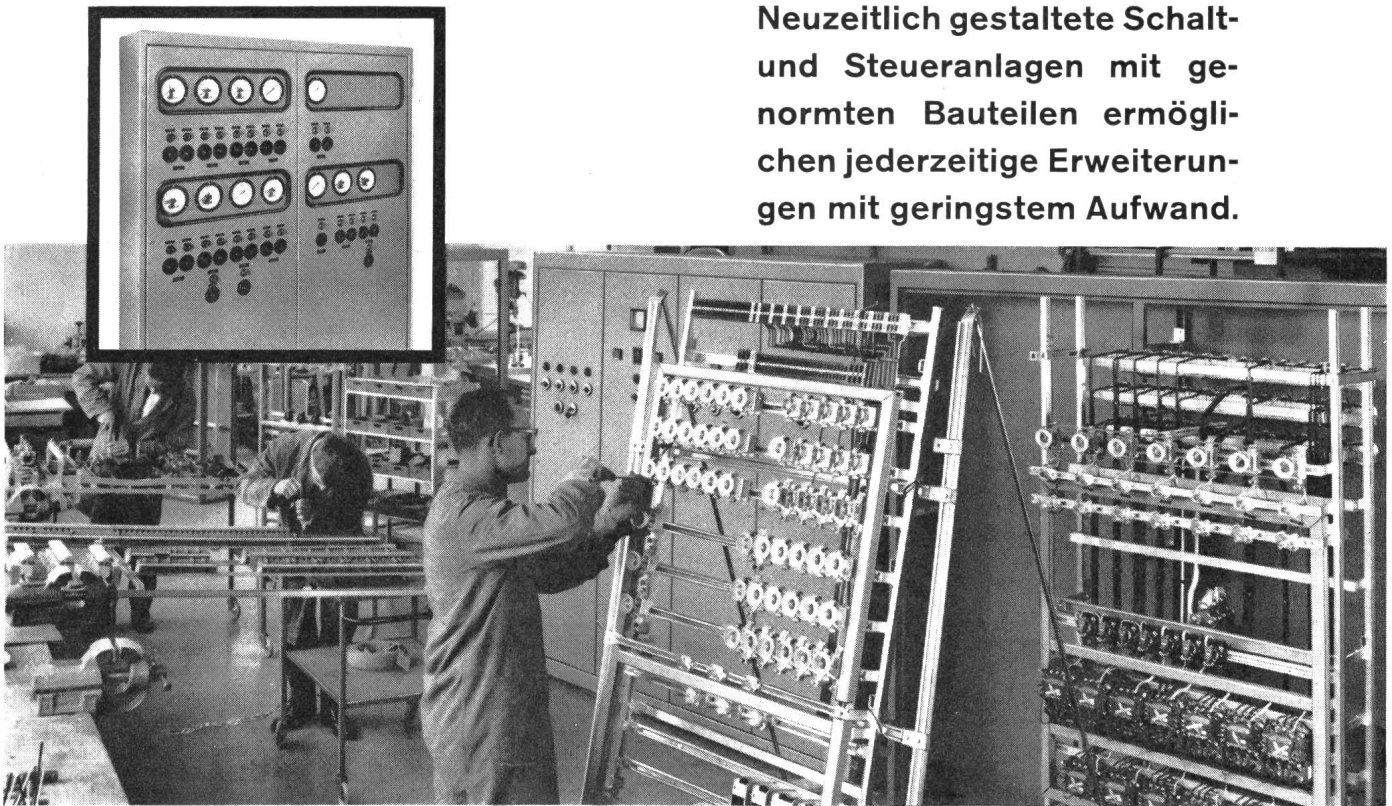

Fabrik elektr. Apparate und Schaltanlagen Zürich-Wallisellen
Industriestrasse 33, Telefon (051) 931111/931621

Schaltag
AKTIENGESELLSCHAFT



Spezialfabrik für

Registrierpapiere Registriertinten Wachsschichtpapiere

zu allen schreibenden Instrumenten



«DIAGRAMMA» OSK. TREYER DIETIKON

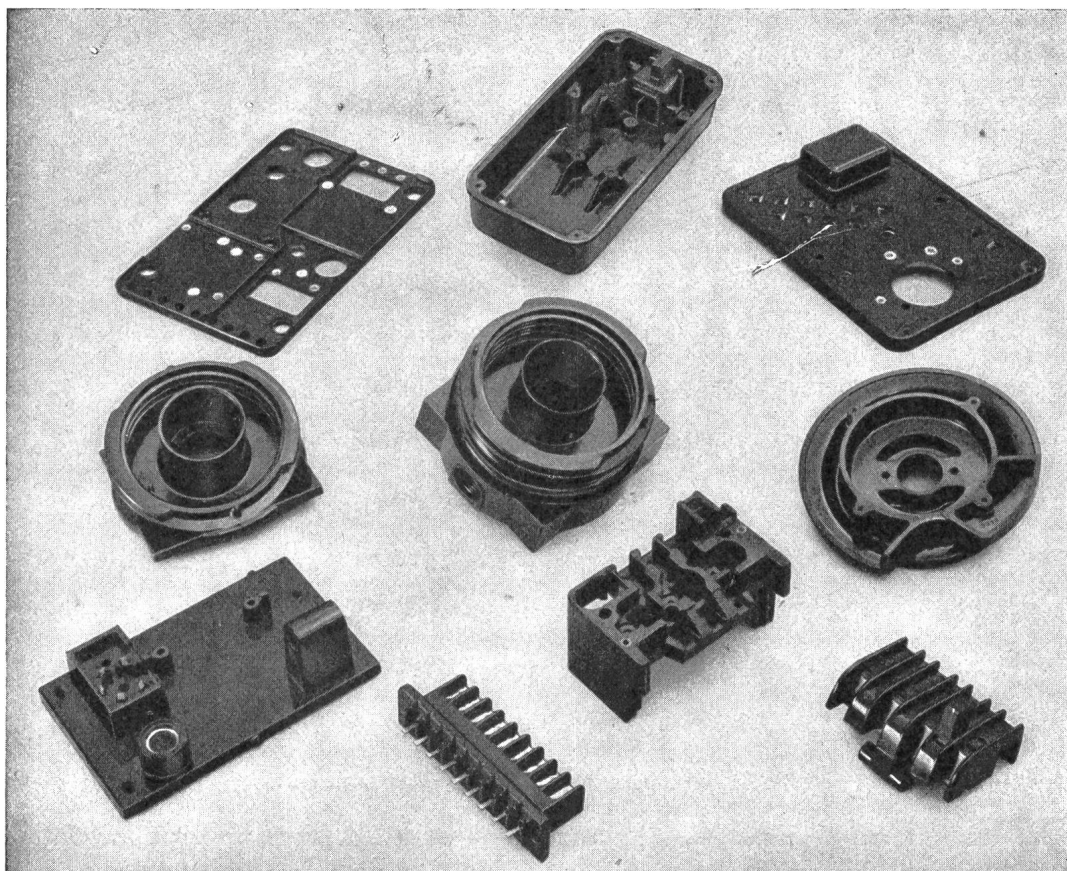

PRESS-
UND
SPRITZTEILE
AUS
ALLEN
KUNSTSTOFFEN
FÜR
JEDEN
VER-
WENDUNGS-
ZWECK
EIGENER
WERKZEUG-
BAU

OWO-PRESSWERK AG. MÜMLISWIL (SO)

Telefon (062) 27781

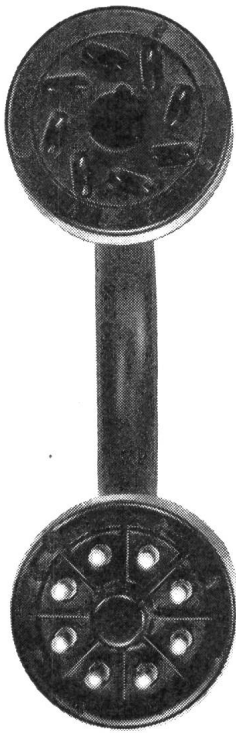
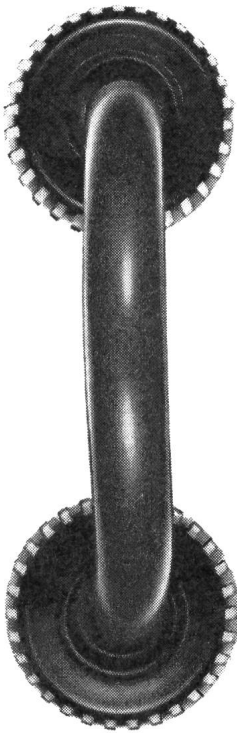

SCHURTER

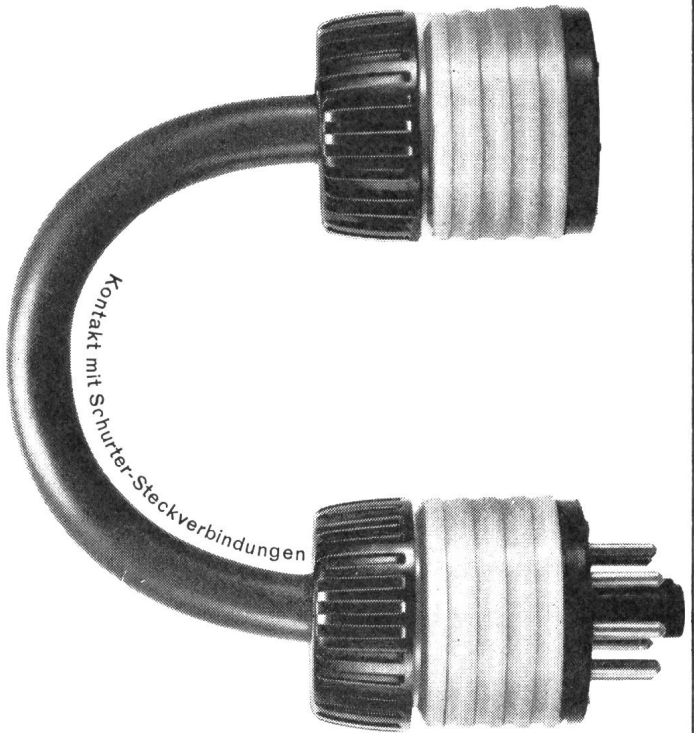

Schurter hat Kontakt mit der Zeit und ist dadurch imstande, immer neuere, bessere und schönere Produkte zu entwickeln. Absolut neu sind z. B. Schurters Vielfach-Steckverbindungen, besser an diesen Verbindungen ist die neue, metallose

Zugentlastung, die ein Ausreißen der Kabel absolut verhindert, und schöner ist die Schurter-Formgestaltung. Das Ganze eine Schurter-Leistung: die Verlötlung auf der kontaktlosen Seite des Steckerstiftes, genügend Platz zum raschen Draht-

anlöten, mit Kontrollmöglichkeit der Lötstelle. Verschiedene Stiftbilder: Medium, Oktal und 11 Pin. 10 A, 380 V. Kontakte versilbert oder vergoldet. Nehmen Sie mit Schurter Kontakt auf, er wird Sie mit allen Details bekanntmachen.

H. SCHURTER AG

Fabrik elektrotechnischer Artikel
Luzern / Schweiz Tel. 041 / 310 41

Forschung und Prüfung . . .



sind heute bei der Drahtisolation wichtiger denn je. Wir wissen dies und legen entsprechend Wert darauf, daß kein Produkt unseren Betrieb verläßt ohne vorher gründlich durchdacht und geprüft worden zu sein

WILDEGG KUPFERDRAHT-ISOLIERWERK
AKT.-GES. **WILDEGG**

Neu!

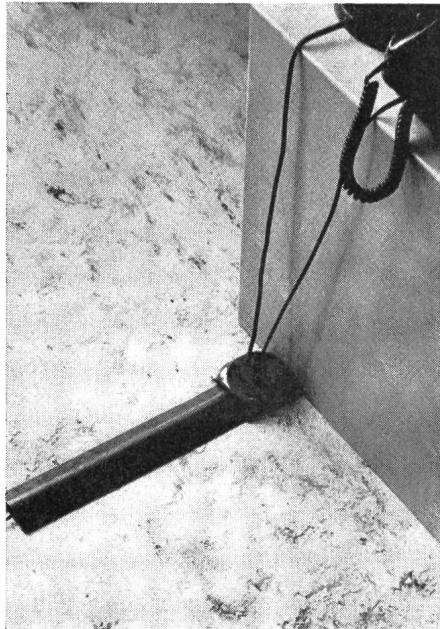

Flexiduct- Gummibodenleisten

SEV-geprüft

PTT-zugelassen

jetzt auch für die gleichzeitige Durchführung von PTT-Schnüren wie von Starkstromleitungen. Neuer Spezialsteigfitting.

Mit Spezialzement auf den Boden geklebt (Parkett, Beton, Inlaid usw.), ist Flexiduct der ideale, stolpersichere Schutz von ortsveränderlichen Leitungen und kann jederzeit, ohne Beschädigungen zu verursachen, wieder entfernt werden.



Verlangen Sie Prospekt und Montageanleitung bei uns oder bei den Elektro-Grossisten!

Ericsson AB Zweigniederlassung Zürich Othmarstrasse 8 Zürich 32
Telefon 051/32 51 84

Alles aus einer Hand alles von der

AEG

AEG-Allgemeine Elektrizitäts-Gesellschaft
Import: H. P. Koch AG, Zürich 8/34
Dufourstrasse 131, Telefon 051 47 15 20



waschen

AEG-Lavamat, echtes Trommelsystem, Mehrlaugenverfahren, vollautomatisch, mit und ohne Boiler, für Bodenbefestigung oder überall frei aufstellbar, Trommel und Böttich aus Chromstahl, mit Laugenpumpe.
Lavamat Deluxe Fr. 2575.-
Lavamat noris Fr. 1980.-
Lavamat nova Fr. 2575.-

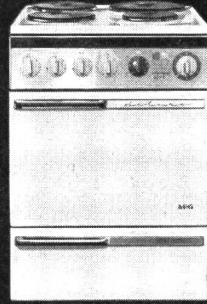

kochen

AEG-Elektroherde kochen und backen allein - Sie brauchen nicht mehr dabei zu sein.
AEG-Elektroherde Record ab Fr. 385.-
AEG-Elektroherde Deluxe ab Fr. 565.-
AEG-Einbauelektroherde Deluxe ab Fr. 450.-
Eine Spezialität: der Elektroherd Typ LGU 4, kocht automatisch, 4 Platten, Backofengrill, Wärmefach und 12-Stunden-Schaltuhr. Preis Fr. 695.-

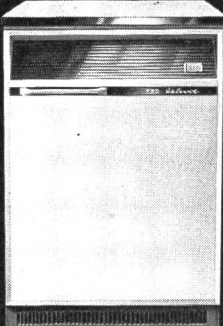

kühlen

AEG-Kühlschränke mit der modernen Kunststoff-Schaum-Isolation aus Polystyrol und der druckfesten Innenwanne.
Modelle ab Fr. 488.-
Einbaukühlschränke für über- und unter-tisch ab Fr. 575.-
Tiefkühltruhen ab Fr. 825.-
Spezialität: Tischkühltruhe für den Einbau in der Küche, 100 l Inhalt, kleine Abmessungen (60 x 60 cm, Höhe 85 cm) Preis Fr. 825.-

AEG Beratung und Service durch mehr als 150 bekannte Fachgeschäfte **AEG**

Die erprobten **INERTOL**-Produkte haben sich auch an dieser Wehranlage bestens bewährt. Heute — nach bald zwanzigjähriger Beanspruchung — wird dieses Objekt erneut mit **INERTOL** gegen Korrosion geschützt. *)

Ein überzeugender Beweis für das Vertrauen, das sich **INERTOL** unter härtesten Bedingungen immer von neuem erwirbt!

*) In diesem Fall mit **INERTOL I** dick U und **INERTOL 82** grau-grün.

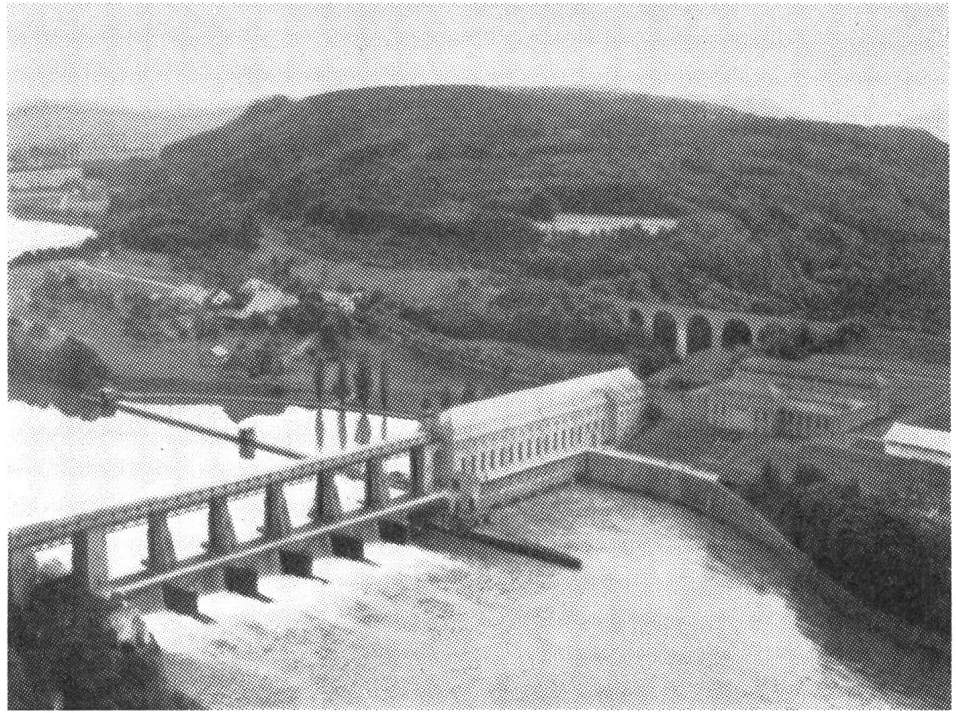

Rheinkraftwerk Eglisau / ZH der NOK, Nordostschweiz. Kraftwerke AG, Baden



INERTOL AG BAUTENSCHUTZCHEMIE WINTERTHUR

Tösstalstrasse 62 Telefon 052/9 33 21/22

Technischer Beratungsdienst

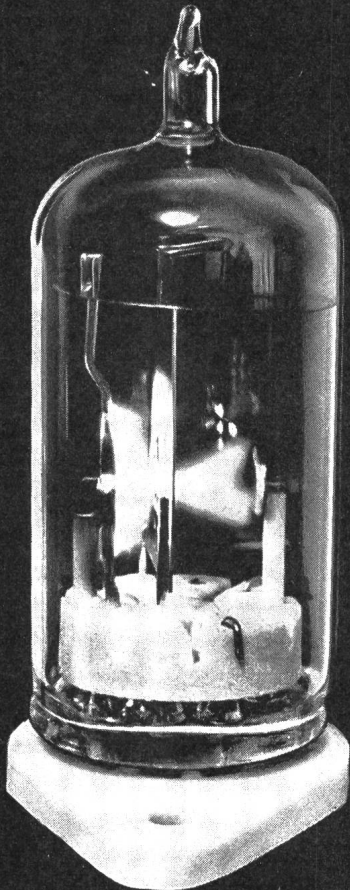

GLIMM-THYRATRON GT 21

ohne Heizung

Anodenkreis:

220 V ~ oder 300 V =

10 ÷ 40 mA

ELEKTRONENRÖHREN

CERBERUS AG MÄNNEDORF SCHWEIZ TELEFON 051 - 741555

Schaltprobleme?...

-dann

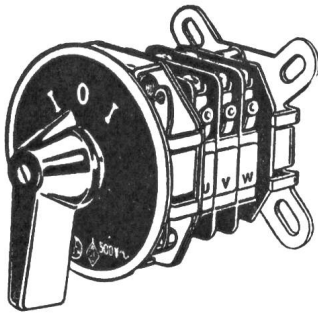

6 Amp.-Schalter

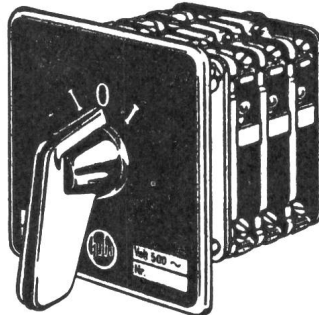

10 Amp.-Schalter

6-10-40 Amp.-Schalter
Kombinationsschalter
Quittungsschalter
kompl. Steuerungen
Elektromagnet. Ventile
Lochkartentimer
Schütze, Signallampen
Kleinthermostaten
Bauteile f. Automation

J. Huber & Cie. AG

Fabrik elektrischer Apparate
Würenlos/AG Telephone 056/35744

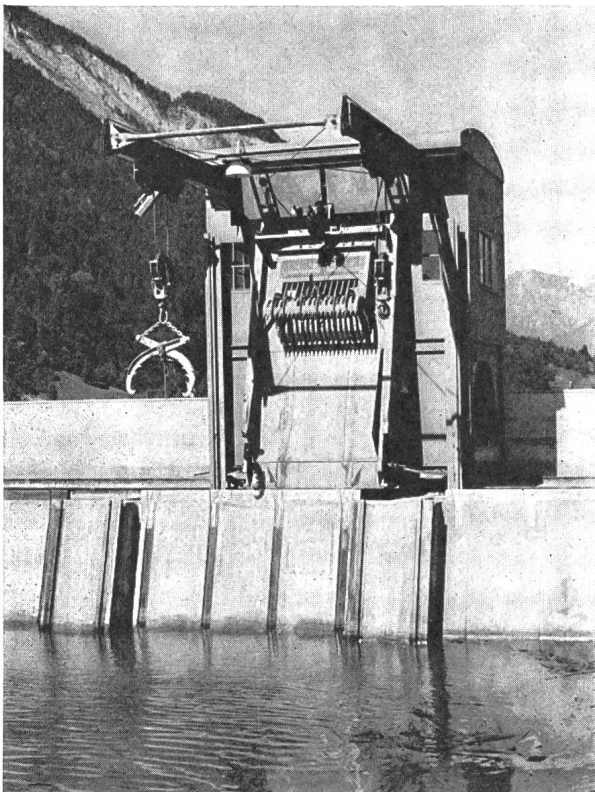

Rechenreinigungsmaschine mit Dammbalkenversetz-
kran vor dem Rechen des Kraftwerkes Reichenau.

**Rechen und
Rechenreinigungsmaschinen**
für Nieder- und Hochdruckkraftwerke
... Pumpstationen von Kühl- und
Trinkwasserfassungen
... Abwasserkläranlagen usw.

Ateliers de Constructions

JONNERET SA
Genève

Case postale Jonction



Aus wirtschaftlichen Gründen eignet sich
bestens für die Grundierungen von Eisen-
konstruktionen:

Spezial-Bleigrundierung rotbraun Nr. 2800

(auf Basis von Bleicyanamid)

Wir stehen für anstrichtechnische Fragen
gerne zur Verfügung;
verlangen Sie bitte Muster und Prospekte

Carl Höchner & Co., Lackfabrik, Berneck (SG)

Telefon (071) 73370

PLASTIC

SPRITZGUSS-ARTIKEL

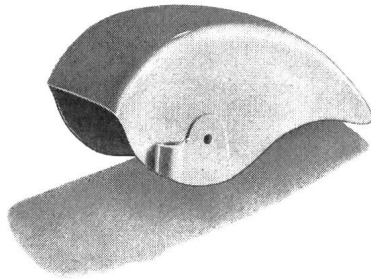

NYLON-ZAHNRÄDER

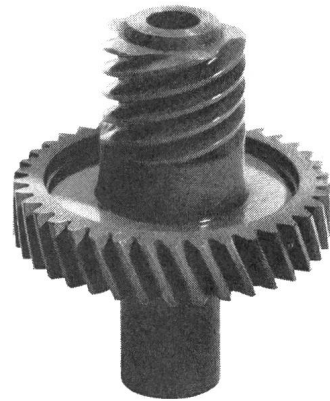

VALLORBE

CLEMATEITE S.A.

ELEKTRO-
INSTALLATIONS-
MATERIAL

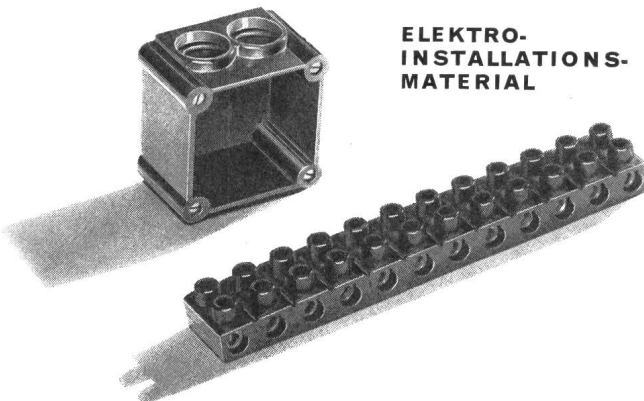

KUNSTHARZ-
PRESSTEILE



CLEMATEITE S.A.

MEHNE SCHALTUHREN

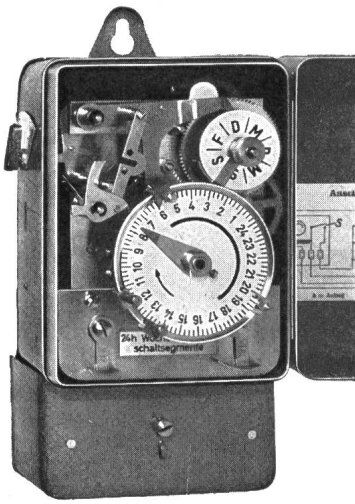

Type MSQ

Selbstanlaufendes Synchronwerk. Beliebige Schaltzeiten im 24h-Zyklus. Wählbare Sperrtage. Handschalter. Quecksilberkontakt, 10—30 A, 1polig. SEV-geprüft. Ab Fr. 90.—.

Sonderprospekte · Kostenlose Beratung · Lieferungen ab Lager · Service-Organisation

KURT HOEHN AG ST GALLEN

☎ 071 24 31 37

CONTACTS

pour l'industrie électrique

en argent spécial ou tout alliage de métaux précieux approprié.

Plus de 500 types différents livrables du stock.

Spécialité de contacts bi-métalliques.

Catalogue détaillé sur demande.

Bains de rhodium.

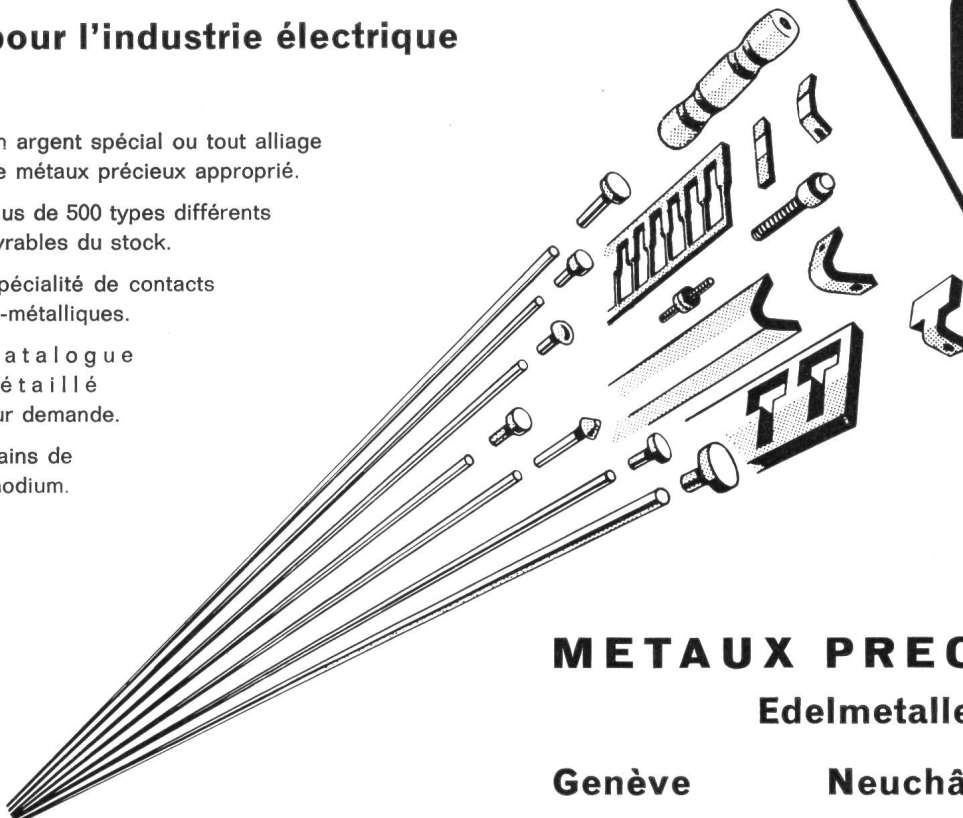

METAUX PRECIEUX S.A.
Edelmetalle AG.

Genève

Neuchâtel

Zurich

Leuenberger Apparate schaffen Betriebssicherheit in elektrischen Anlagen

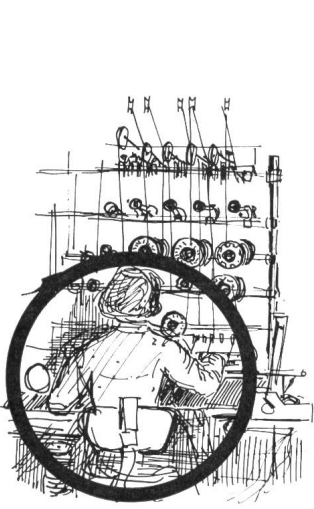

Bestes Material
präziser Wicklungsaufbau
einwandfreie Imprägnierung
und sorgfältige Montage
verhelfen allen
Leuenberger-Geräten zu
ihrer überall geschätzten
konstanten Qualität

Vorschaltgeräte
für Fluoreszenz-
Beleuchtungs-
anlagen

Rapidstartgeräte
für Fluoreszenz-
Beleuchtungs-
anlagen

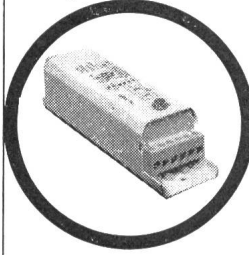

3phasen-Transfor-
matoren bis 30 kVA

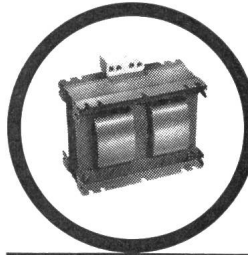

Streueldtransfor-
matoren für Natrium-
dampflampen

Neon-
transformatoren

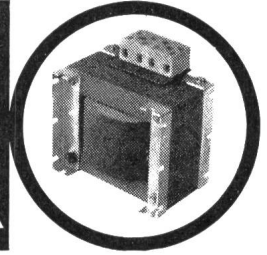
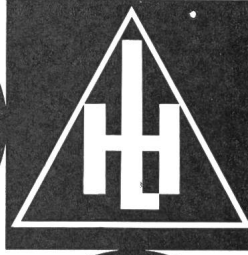

Drosselpulen
für Quecksilber-
dampflampen

1phasen-Transfor-
matoren bis 10 kVA

Sperrdrosselpulen
und Sperrkreise
zu Kondensatoren in
tonfrequenz-
gesteuerten Netzen

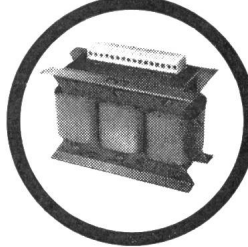

H. Leuenberger

Fabrik elektrischer Apparate Oberglatt ZH Tel. 051/94 53 33

Was für ein Elektro-Rohr auch immer in Frage kommt - JANSEN produziert es!

- Stahlpanzerrohre - gut biegsam
- Isolierrohre - preisgünstig
- JANOlen - flexible Kunststoffrohre
- JANOlen-FW - flammwidrige flexible Kunststoffrohre
- JANOdur - starre Kunststoffrohre
- JROflex - flexible Isolierrohre (Metallmantel)
- JANOflex - flexible unbrennbare Rohre

JANSEN

Sämtliche JANSEN-Elektrohrerohre
entsprechen den SEV-Vorschriften

Verkauf durch die Grossistenfirmen der Elektrobranche

JANSEN & Co. AG., Oberriet/SG
Telefon (071) 7 82 44 / Telex Nr. 57159

atlas

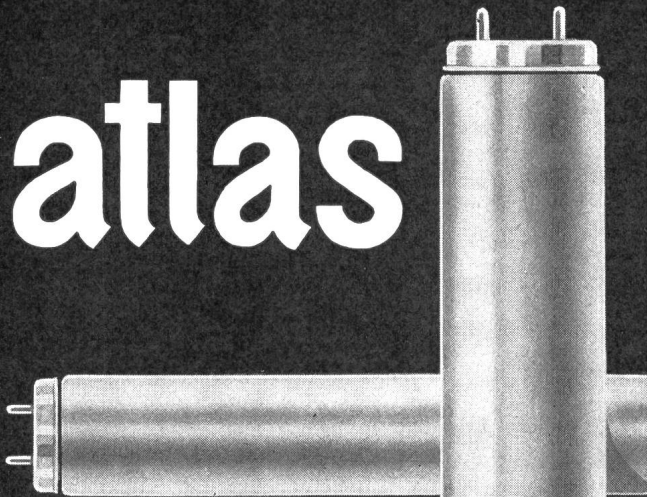

Röhren Starter

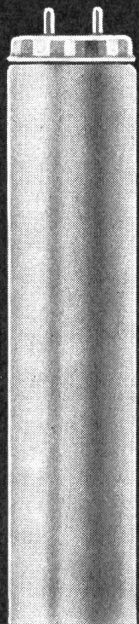

GLÜHLAMPENFABRIK A.G.

FREIBURG

HALLAUER ROHRE
sind gut
und schnell verlegt



Bezug durch Grossisten

Isolierrohrfabrik
Hallau AG Hallau

frifri

Die ideale Friteuse.
Ein Begriff
in der ganzen Welt!

60 Konstruktionsmöglichkeiten, mit Behälter von 2 bis 35 Liter, von Fr. 148.- bis Fr. 3490.-. SEV-geprüft. Ein Jahr Garantie. Referenzen zur Verfügung

Ölbehälter aus Chromstahl. Behälter feuervermaillert. Automatische Ölfiltrierung. Automatische Temperaturregulierung. Schweiz. und ausl. Patente

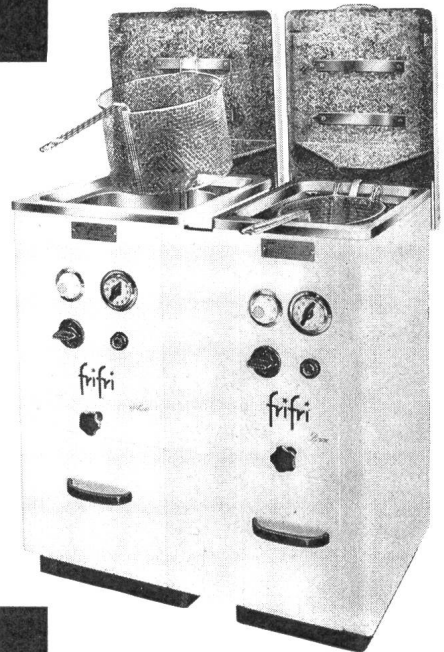

ARO S.A.
LA NEUVEVILLE

Verlangen Sie bitte Offerte oder
unverbindliche Vorführung
Telephon (038) 7 90 91 / 92

HAENNI

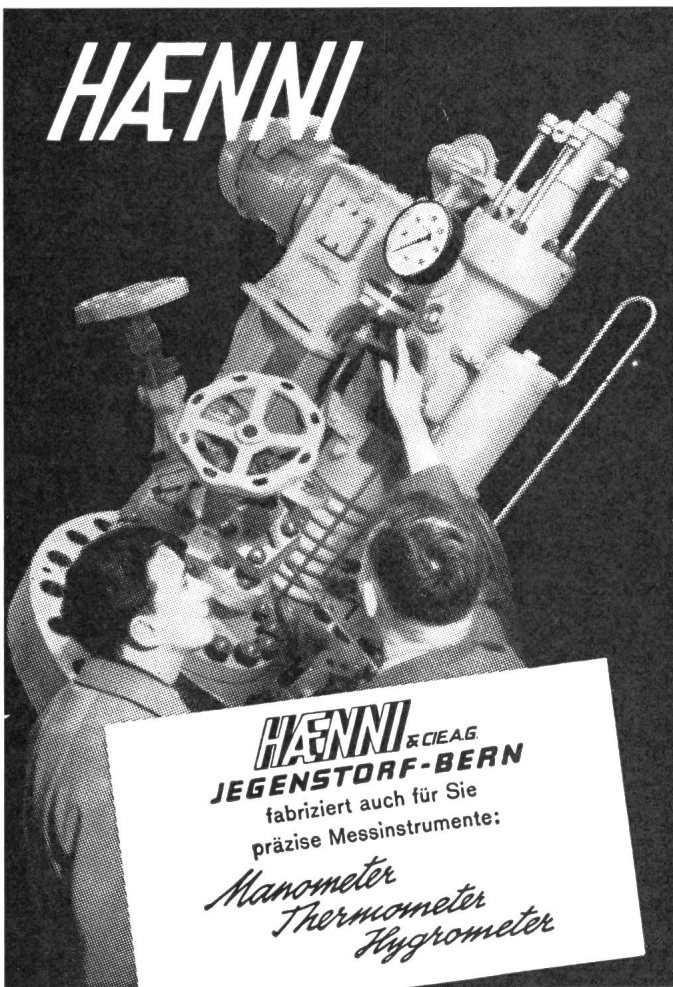

HAENNI & CIEAG
JEGENSTORF-BERN
fabriqué aussi pour Sie
précise Messinstrumente:

*Manomètre
Thermomètre
Hygromètre*

Transformatorstationen

(vorfabriziert), die sich jeder Umgebung gefällig anpassen.
Innen: grosse Zellenteilungen, beliebige Apparatebefestigung ohne Spitzarbeiten, kurze Lieferfristen.

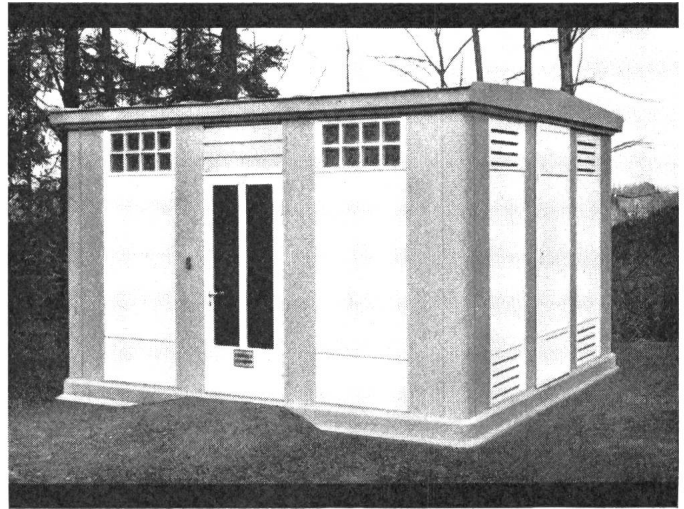

Elektro-Netz-Bau AG

rhypner

Elgg ZH Tel. (052) 4 77 07
Niederurnen GL Tel. (058) 4 11 86

unités logiques transistorisées

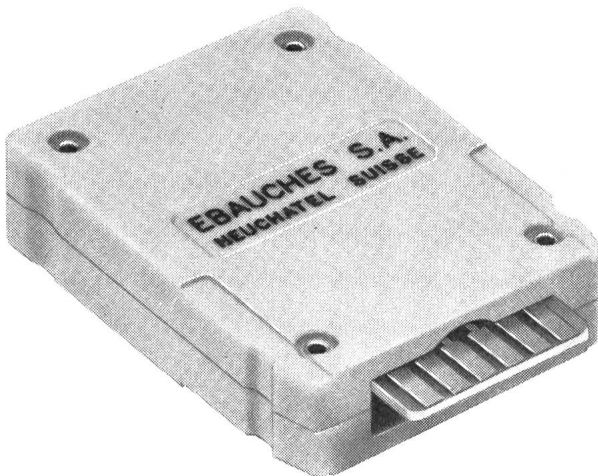

ET — OU — ET inversé — OU inversé

Inverseur (NON) — Mémoire — Temporisateur

Amplificateur de sortie

commande automatique de machines-outils, de centrales électriques et de stations de pompage, dispositifs de surveillance et de protection, signalisation, appareils de contrôle, etc.

facilité d'emploi

faible encombrement

sécurité incomparable

grande vitesse de réponse

durée de vie indépendante du nombre de commutations effectuées.

ébauches s.a.

département oscilloquartz neuchâtel
suisse

rue des brévards 16

tél. 038 5 85 01



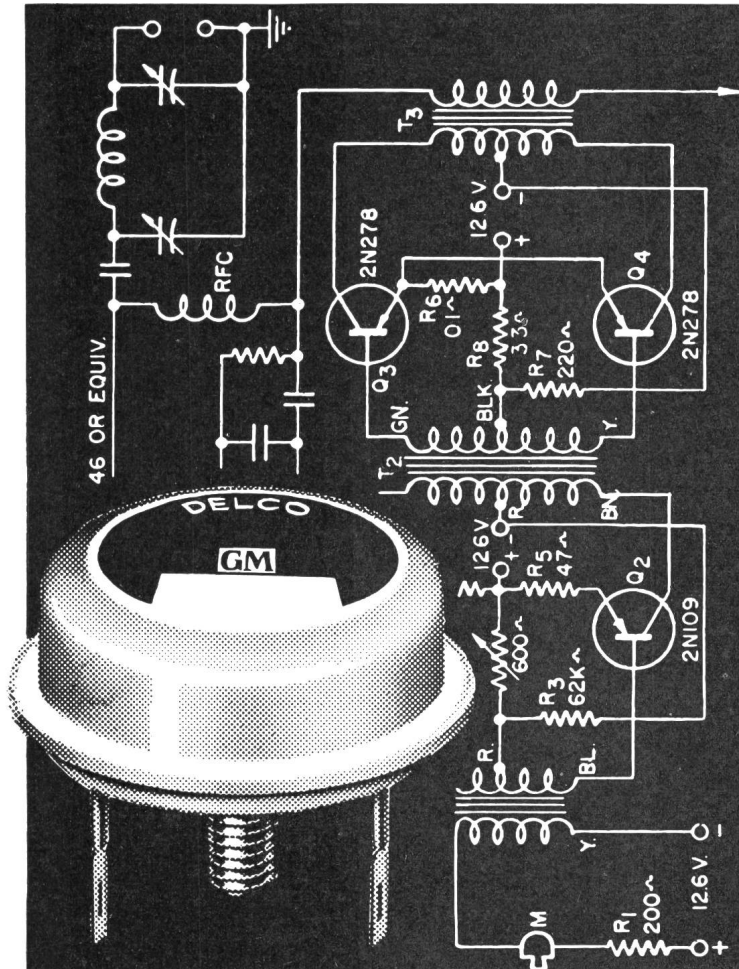

DELCO

Ge-Leistungstransistoren

- Maximumkollektorstrom I_C bis 50 A
- Kollektor-Diodenspannung V_{CB} 120 V

DELCO

Si-Leistungstransistoren

- Maximumkollektorstrom I_C bis 1 A
- Kollektor-Diodenspannung V_{CB} 100 V

DELCO

Si-Leistungsdioden

- Dauerstrom bis 40 A
- Sperrspannung bis 400 V

MUSTER UND AUSKÜNFTE DURCH:

Vertreter für die Schweiz:

Ebauches S.A.,
Dép. Oscilloquartz
Brévards 16
Neuchâtel

oder

GENERAL MOTORS SUISSE S.A.
BIENNE SUISSE

HUBER

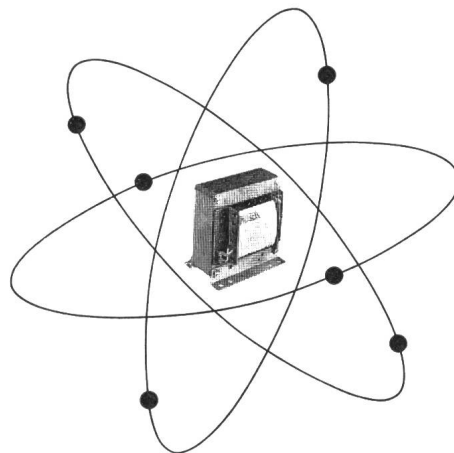

TRANSFORMATOREN

Verlangen Sie Unterlagen oder Offerten

Wir fabrizieren für
REGELTECHNIK und ELEKTRONIK
Ein- und Dreiphasentrans-
formatoren bis 80 KVA und
übernehmen Wickelarbeiten nach
Ihren Angaben

HUBER

J. Huber-Buck

Zürich 11/50
Neunbrunnenstrasse 55
Telephon (051) 48 59 11/12

GUTOR



STABILOMAT- GLEICHRICHTER

für konstante Spannung oder Strom
Stabilisiert von Leerlauf bis Nennlast
Hervorragend geeignet für:

Labor, Regelungstechnik,
Funkspeisung, Gleichstrom-Netzversorgung
Für Batterieladung auch mit $I_{U_0}U$ -Kennlinie
lieferbar

Leistungen bis 100 kW
Verlangen Sie Liste SG

GUTOR MAGNETRONIC AG
WETTINGEN

Tel. 056 . 6 06 11

Landstrasse 166



Aus meinem Fabrikationsprogramm

elektronische
Stückzähler
Kontaktschutz-
Relais
Flammenwächter
Zeitsteuerungen

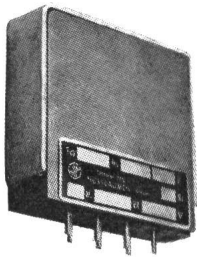
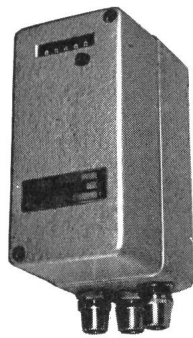

Transistorisierte
Steckeinheiten
Lichtschranken

W. Imobersteg Nussbaumen

Dipl. Ing. ETH Tel. (056) 277 79 bei Baden

**HELL
HELLER
LUXRAM**

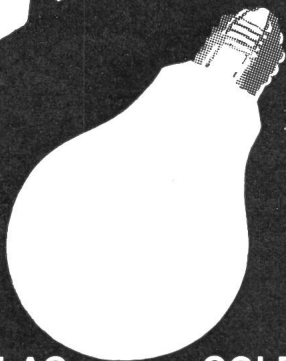

LUXRAM LICHT AG. GOLDAU
TEL. 041/81 63 81

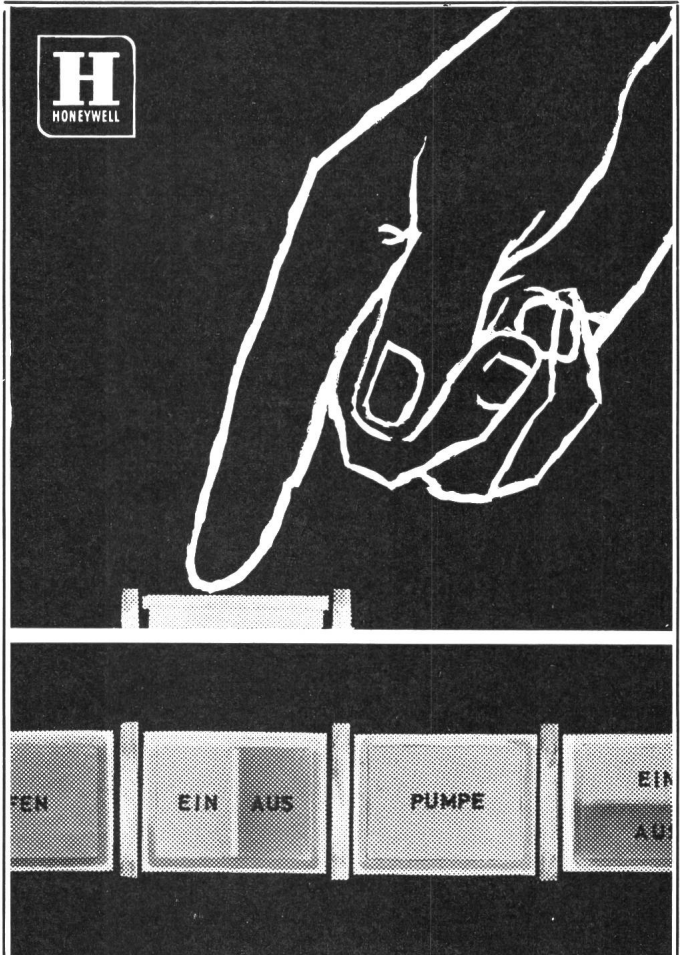

Wir zeigen Ihnen aus unserem umfangreichen Schalterprogramm:

LEUCHT-DRUCKTASTEN

«Serie 2» - Leucht-Drucktasten mit Tausenden von Kombinationsmöglichkeiten. Bis 4polige Umschalter, bis 20 A/480 V~, Silber- oder Goldkontakte, Impuls- oder Dauerkontakte, magnetische Haltung, ein- oder zweifarbige Kalotten mit brillanter Leuchtkraft, einfache, steckbare Montage. — Verlangen Sie den MICRO-Katalog Nr. 67! — Unsere Spezialisten stehen Ihnen jederzeit gerne zur Verfügung.

Honeywell

Zürich 8, Höschgasse 45, Tel. 051/34 74 40
Genève, 73, Rue de Lyon, Tél. 022/34 60 65

**Gutes Licht mit
Schweizer Wolframdraht**

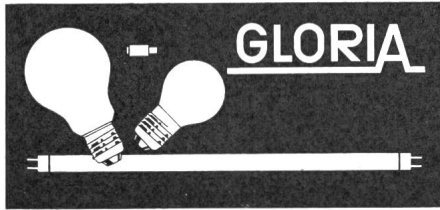

**Lumière claire avec
tungstène Suisse**



**Glühlampenfabrik
Fabrique de lampes a incandescence**

GLORIA ^{AG}_{SA} A ARAU



Galvano-Gleichrichter

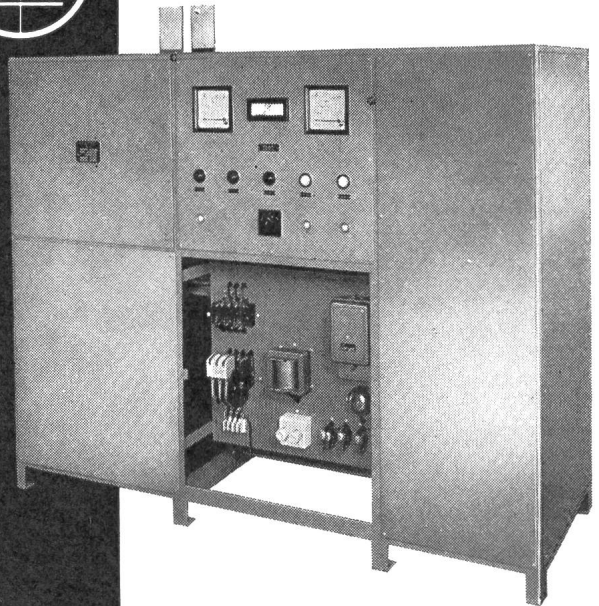

Gleichrichter für Elektrolyseur
mit umschaltbarer Spannung
12 V 24 V und Konstantstrom-
Regulierung 2000/1000 A, mit
ölgelühtem Selen-Element.

Walter Bertschinger AG | Luzern

Lindenstr. 15, Tel. 041 / 2 75 74

**Wir fabrizieren
nach
Ihren Plänen**

**Apparategehäuse
Steuerungskasten
Schaltschränke
Schalttafeln**

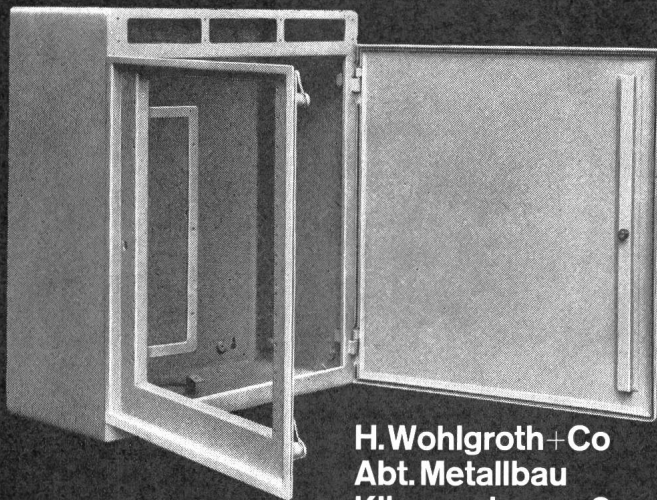

**H. Wohlroth+Co
Abt. Metallbau
Klingenstrasse 8
Zürich 5
Tel. 051/42 24 33**

LECTROHM

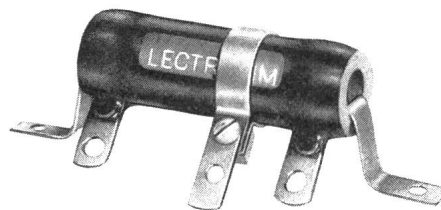

Drahtgewickelte Widerstände 5-200 Watt,
fix und regulierbar, garantiert erstklassig!

Gut sortiertes Lager beim
Generalvertreter:

J. Kastl, Dietikon ZH

Elektrotechn. und Radioartikel en gros
Tel. (051) 88 85 88

Wir empfehlen dem Fachmann:

KOPEX-FIBER-Isolierrohre,
innen lackiert, rostfrei

KOPEX-PLASTIC-Isolierrohre
innen lackiert, säurefest

PLICA-Panzerrohre Type **DUO**
innen und aussen lackiert

PLICA-PLASTIC-Panzerrohre
innen lackiert, säurefest

PLICALEN-Kunststoffrohre
orange und grau, **innen mit
längsgezogenen Rillen**

Verkauf durch die **VLE-Grossisten**

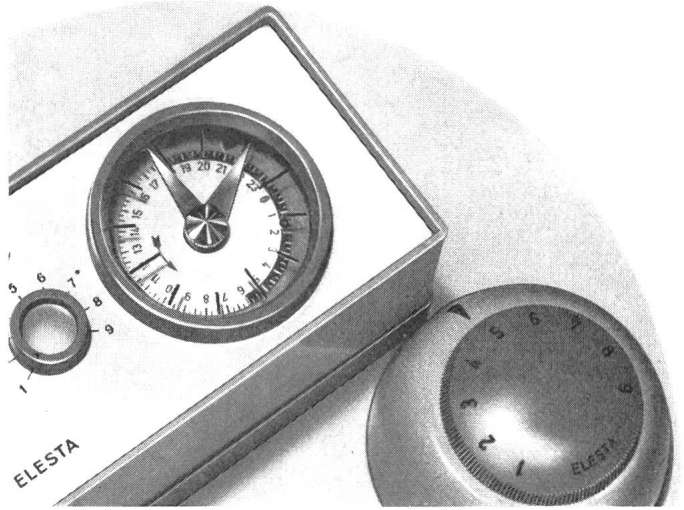
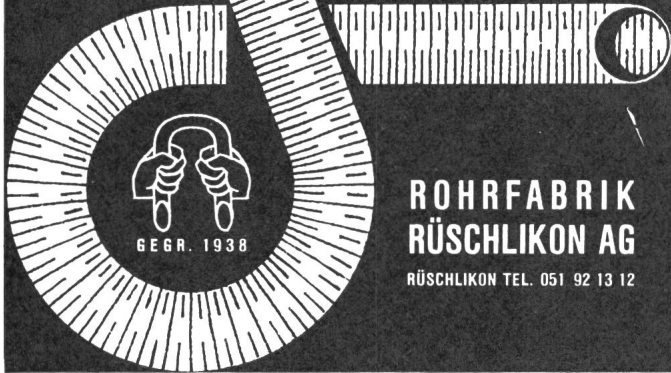

An diesem elektronischen Gerät der Firma **ELESTA AG**
sind die **KUNSTSTOFFTEILE** für den **Stecksatz**
aus einer Spezialpressmasse hergestellt
und das **Gehäuse** in einem hochschlagfesten
Thermoplast gespritzt



P8a

Galvanik mit Edelmetallen für
alle Zwecke der Elektrotechnik,
Nachrichtentechnik, Elektronik
und Chemie — Silber, Gold,
Goldlegierungen, Rhodium.

GALVATRONIC

Werner Flühmann Zürich
Heinrichstrasse 216 Telefon 42 40 64

TRAFU

Lieferfrist:

bis 500 VA
4 Tage
bis 3000 VA
14 Tage

mit  Zeichen

Wagner + Grimm, Zug
Chamerstrasse 68c Telefon (042) 4 21 14

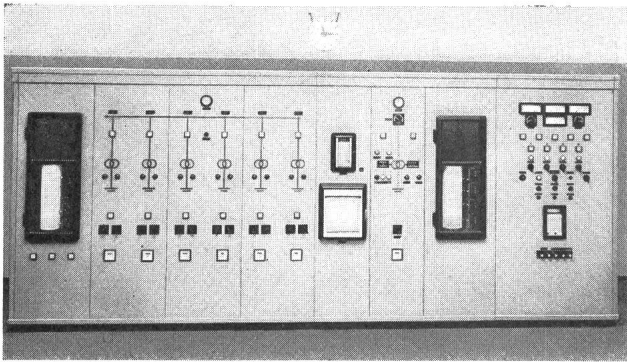

Installationen und Schaltanlagen für die gesamte angewandte **Elektrizität** immer vorteilhaft durch die beiden Fachgeschäfte

Telephon 25 11 52

**Ing. AG.
Schaltanlagen**

E. Winkler Zürich

Telephon 25 86 88

**& Cie.
Installationen**

PLUS

Gleichrichter für Galvanopla
Batterieladung etc.
Transduktoren, Magnetverstärker
Steuerungen, Regelungen,
Schalttafeln.

Plus AG Basel 6

Telefon 061 23 79 10

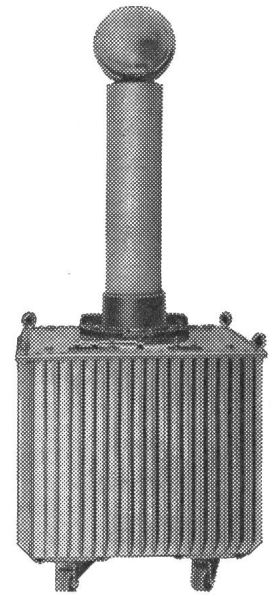

Fabrik
für Transformatoren,
Schaltanlagen
und Elektroapparate

Prüftransformator 100 KV

ERNST SCHLATTER AG



Dübendorf-Zürich Überlandstr. 103
Telefon (051) 85 73 00

NOVOTHEN-LEISTENKLEMMEN

unzerbrechlich, biegsam, 12polig
Klemmen und Schrauben aus Messing vernickelt

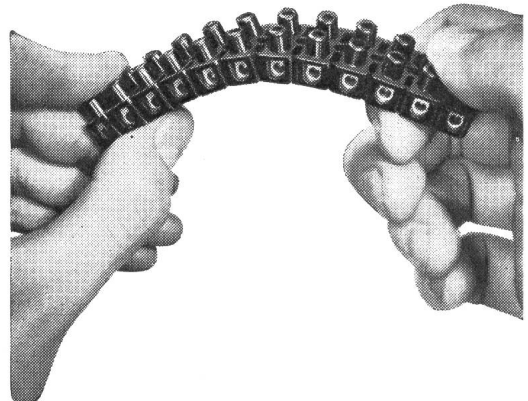

Originalpackungen zu 20 12polige Leisten
Grösse I Mignon 1 mm², Bohrung 2,5 mm
Grösse II normal 1,5 mm², Bohrung 3,5 mm
Grösse III mittel 4 mm², Bohrung 4,5 mm
Grösse IV gross 6 mm², Bohrung 5,5 mm

Verlangen Sie bei Ihrem Grossisten ausdrücklich
NOVOTHEN-LEISTENKLEMMEN
mit SEV-Kontrollmarken

NOVOPLAST G. m. b. H., WALLBACH AG
Telephon (061) 88 41 81

ELECTRO-MICA



Steckkontakte für Niederspannungsanlagen

SEV-geprüft
und kurzfristig bei den Elektro-Grossisten erhältlich

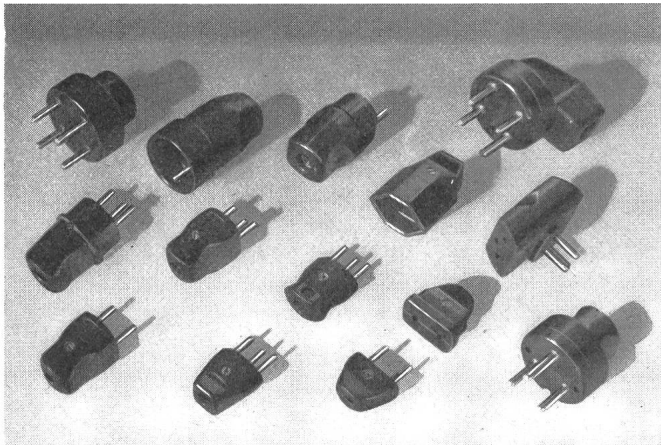

ELECTRO-MICA AG Mollis Tel. (058) 4 41 24

BRENNER FÜR BESSERES LICHT

Diese elegante, sehr flache Trilux-Deckenleuchte von nur 63 mm Höhe eignet sich dank ihrer speziellen Bauart auch sehr gut für ganze Lichtbänder.

Die Wanne in Acrylglas weiss opal vergilbt nie und ergibt eine relativ geringe und daher blendungsfreie Oberflächenhelligkeit.

Alle Trilux-Leuchten sind formschön und gegen Staub und Insekten geschützt. Das Auswechseln von Lampen und Startern ist dank den praktischen Riegelverschlüssen sehr leicht durchführbar.

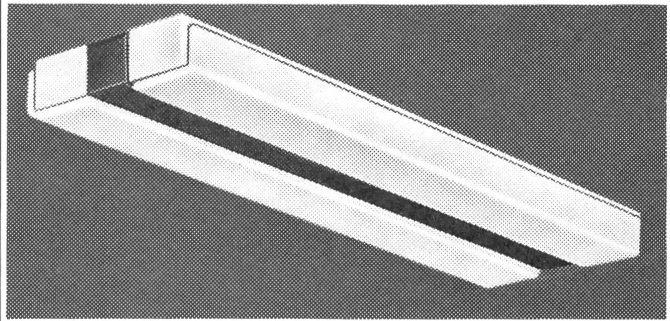

TRILUX

7442/40
24/4

Ed. Brenner Ing.

Fachbüro und Werkstätten für Lichttechnik und Beleuchtung
Zürich 8, Mühlebachstrasse 21, Telephone (051) 34 20 10

sunex

**Moderne Industrie-
und Atomtechnik
bedingen
zeitgemäße und
rationellste
Lagerhaltung**

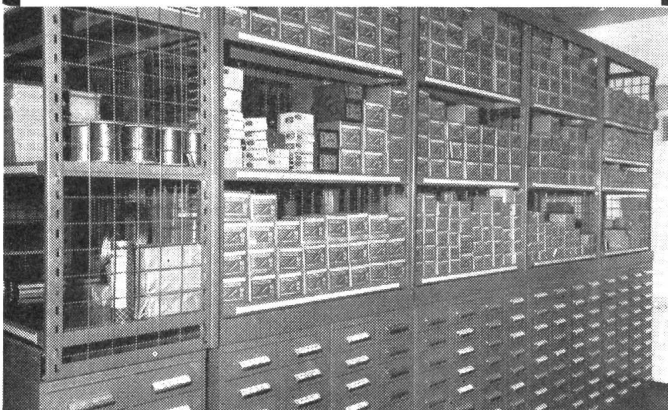

Teilansicht
der Magazinanlage
der Reaktor AG
in Würenlingen

Unsere individuellen Mehrzweck-Gitter- oder Tablargestelle, kombiniert mit Sichtlagerkästen, Kleinteil- oder Werkzeugschränken genügen verwöhntesten Ansprüchen.

SUNEX AG, WETTINGEN

Elektro-Apparate — Metallbau Telephone (056) 6 15 50

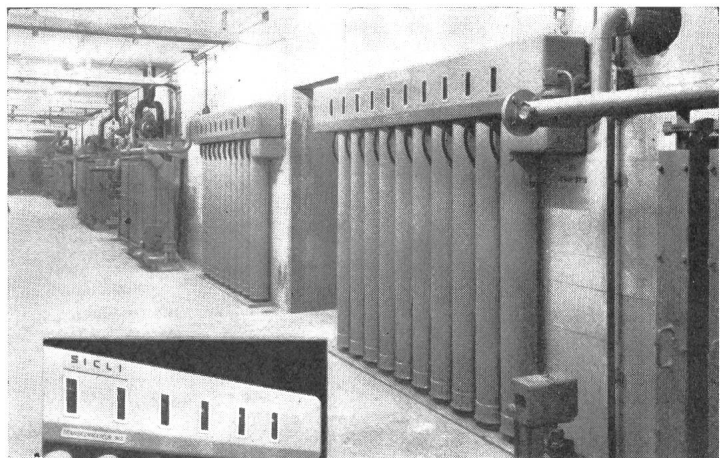

EINEN SCHRITT VORWÄRTS!

Stationäre CO₂-Anlagen vollständig pneumatisch.
Brandschutzanlagen von Generatoren und Transformatoren des Werkes NENDAZ mit Dauerkontrolle des Gewichtes der Flaschen.

UN PAS EN AVANT!

Installation fixe CO₂ entièrement pneumatique
Protection des générateurs et transformateurs de l'USINE DE NENDAZ, avec contrôle permanent du poids des cylindres.

SICLI

Fabrique et direction
Route des Acacias 76 Tel. (022) 42 18 18 Geneve
Verkaufsbüro für die deutsche Schweiz:
Klosbachstrasse 41, Tel. (051) 47 22 20 Zürich 7

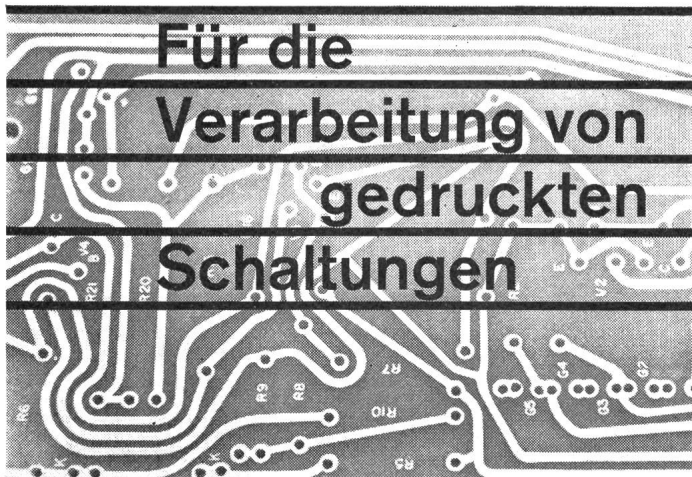

Für die Verarbeitung von gedruckten Schaltungen

3235.01

ELSOLD-Lötzinndraht, korrosionsfrei, kupferspitzenchonend, nach PTT-Vorschriften
Speziällötzinn mit verzögerter Oxydation.
ZEVA-KleinlötKolben und HochleistungslötKolben.
ZEVA-Flachbäder mit Temperaturregulierung.
Halb- und vollautomatische Lötmaschinen.
ZEVA-Lötlacke, Kolophonium usw.

Verlangen Sie bitte unsere Beratung, Unterlagen oder Muster.

SAUBER + GISIN AG ZÜRICH 8
Höschgasse 45 Telephone (051) 34 80 80

SAUBER + GISIN

Unser Lieferprogramm

GUMMI



Schläuche, Platten, Formartikel, Profile, Kleider, Stiefel, etc.

ASBEST



Packungen, Schnüre, Platten, Gewebe, Isolierbänder, Kleider

KUNSTSTOFFE



Halb- und Fertigfabrikate in Kunststoffen, wie Teflon, Nylon, Vulkollan, Polyäthylen, PVC, etc.

DICHTUNGEN

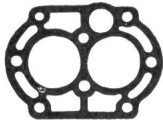

Gestanzte und gedrehte Dichtungen, Wellendichtungen, O-Ringe, Manschetten

ANTRIEBSORGANE



Keilriemen und Keilriemenscheiben, Kupplungen, Getriebe Förderbänder

Angst & Pfister A/G.

Zürich Stampfenbachstrasse 144 Telephone (051) 26 97 01
Genève 52, rue des Bains Téléphone (022) 24 73 62
Milano Via F. Aporti

NEUHEIT

LIWA-Sicherheits-Steckdosen mit Schutzkontakt für das neue Steckkontaktsystem.

GEWALTIGER FORTSCHRITT FÜR DIE UNFALLVERHÜTUNG!

Keine **stromführenden Kontakthülsen** mehr, dank der Unterbrechung der Stromzufuhr in der Steckdose selbst. Keine **verbrannten Kontakte** mehr, da **Unterbruch** der Stromzuführung, bevor der Stecker **ganz herausgezogen** wird.

OHNE EINGEFÜHRTE STECKER KEIN STROM!

Sicherheit bei absichtlicher Einführung leitender Gegenstände.

Sicherheit bei Berührung der Steckerstifte mit den Fingern.

Formschöne Ausführung für Steckdosen mit Sperrkragen, dank der geringen Versenkung von nur 6 mm. Für Räume mit unbeschränkter Zulassung transportabler Apparate No. 1111 Pmi.

Für Räume mit beschränkter Zulassung transportabler Apparate No. 1211 Pmi.

Form und Grösse sind gleich wie die bisherigen, gewöhnlichen UP Steckdosen.

⊕ Patent. SEV-geprüft, 2 p + E 10 A — 250 V.

Verlangen Sie bei Ihrem Grossisten ausdrücklich die **LIWA-SICHERHEITS-STECKDOSE**, geringer Mehrpreis gegenüber den üblichen Modellen. Unterputz lieferbar. **LIWA R. Walter & Co., Biel.**

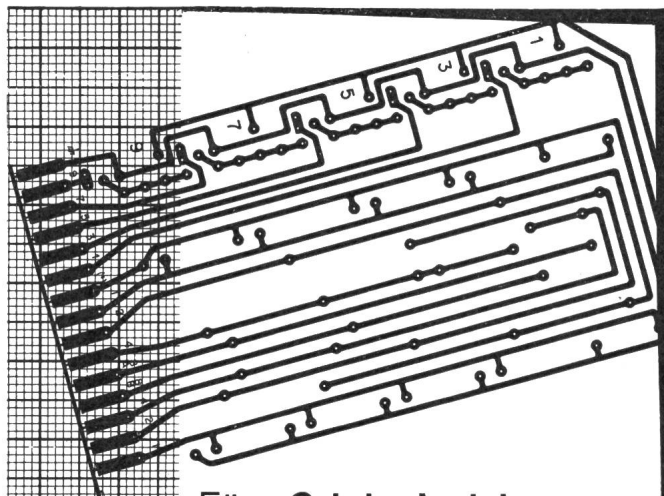

Für **Originalzeichnungen** für gedruckte Schaltungen empfehlen wir die Verwendung unseres masshaltigen Zeichenpapieres mit Aluminiumeinlage PAGRA, mit Präzisionsrasteraufdruck. Lagerformat A2, Präzisionsraster: 2,5 mm und 1/10 Zoll.

RudolfElsaesser, Fabrikation kartographischer Papiere, Kirchberg/Bern,

KULL

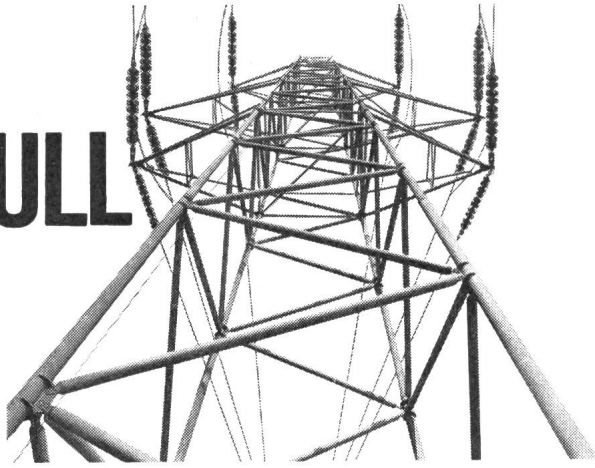

Kull + Cie Zürich 2 / Speerstr. 19
Telephon 051 / 45 96 45

INSTALLATIONEN

Beratungen, Projektierungen für:
Stark- und Schwachstromanlagen, Telephon-
anlagen «Konzession A», Schaltanlagen

LEITUNGSBAU

Hoch- und Niederspannung, Transformatoren-
stationen, Baustromversorgungen, Verkabelungen

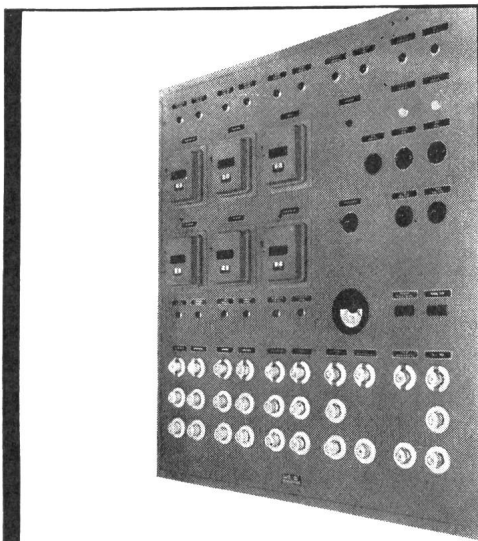

Gottlieb Pfenninger AG

Elektrische Unternehmungen
Zürich 3 Aegertenstrasse 8
Telephon (051) 33 11 11

Elektrozüge Transport- anlagen

für jeden Zweck
und jede Steuerungsart

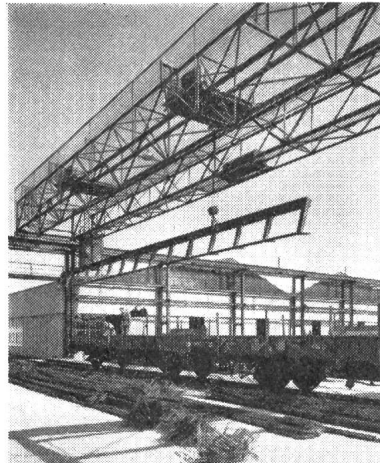

Schindler-Aufzug- und
Uto-Kran-Fabrik AG
Tel. (051) 52 53 10 Zürich

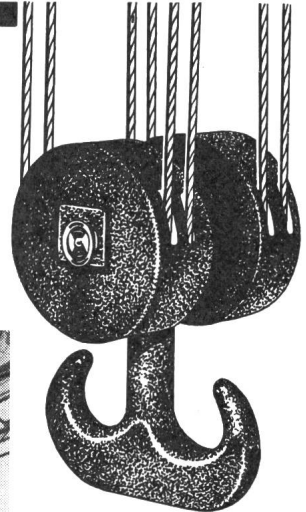

leistungsfähig
betriebs sicher
wirtschaftlich

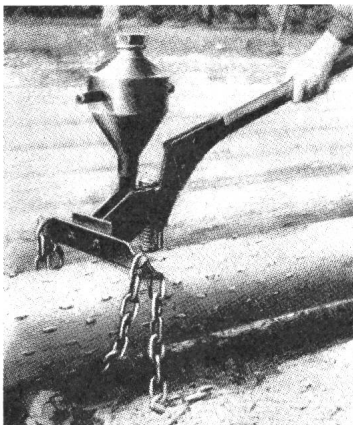

Holzschutz durch Impfstichverfahren

LEITUNGSMASTE Nachimprägnierung stehender Masten
Zusatz-Imprägnierung neuer Masten
(Doppelstockschutz)

IMPREGNA-Salze Schutz des Holzes gegen vorzeitige
DFA, DFB, DFCA Fäulnis, gegen Angriff durch Insekten und
Pilze.

Imprägnierung von Bauholz, Holzbauten, Gebälk, Pfählen, von
Kunstwerken, antiken Möbeln, Regalen mittels **IMPRATOX**
(EMPA-geprüft)

IMPREGNA Kirchgasse 27, Tel. (051) 24 27 27 **ZÜRICH**

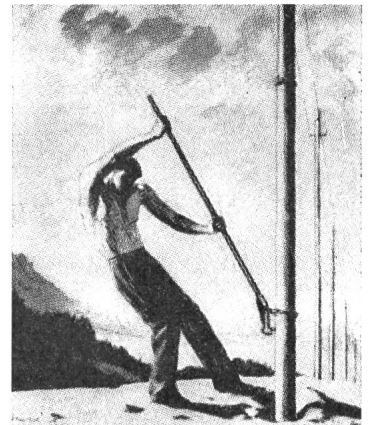

BELEUCHTUNGEN + LICHTREKLAMEN

- erste Qualität
- zuverlässiger Servicedienst
- unverbindliche Offerten

WESTI-*wedn* SA

LAUSANNE
021 25 71 13

ZÜRICH
051 47 67 27

BERN
031 9 14 68

BASEL
061 23 07 45

LA CHAUX-DE-FONDS
039 2 31 36

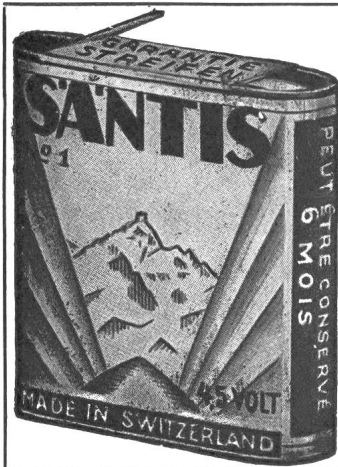

SANTIS

*Batterien
sind
Qualität*

SANTIS Batteriefabrik
J. Göldi RÜTHI/SG

Telephon (071) 7 92 12

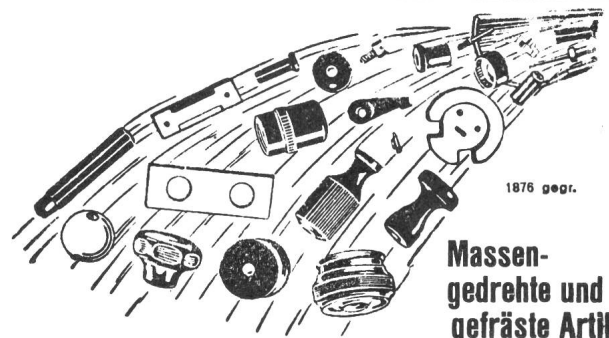

1876 gegr.

**Massen-
gedrehte und
gefräste Artikel**

In Holz, Ebonit, Fiber, Nylon, Trolon, Kunsthorn, Elfenbein usw. fabriziert
J. BIETENHOLZ & Co. AG, Pfäffikon ZH
Automatendreherei Kunstharz-Presserei

Schweizerlampe ALPINA

ASTRON A.G. KRIENS (LU)

*prompte Bedienung
sofortige Lieferung!*

Jenny Co.

GLATTBRUGG / ZCH · TEL. (051) 83 62 22

Elektrische Grosskochherde, Kippkessel, Bratpfannen, Brat- u. Backöfen, Wärmeschränke und Bäckereiofen.

Locher

Oskar Locher, Zürich
Elektrische Heizungen
Baurstrasse 14 Tel. 34 54 58

Dr. Werner Brauen AG.

WATTWIL (SCHWEIZ) TELEPHON (074) 7 10 93

*Isolierlacke
Kabellacke
Drahtematten
Isolier- und
Vergussmassen*

Sämtliche Industrielacke und -farben

Aarau

**Aarau-Licht —
ermüdet nicht**

Glühlampenwerke Aarau AG Aarau



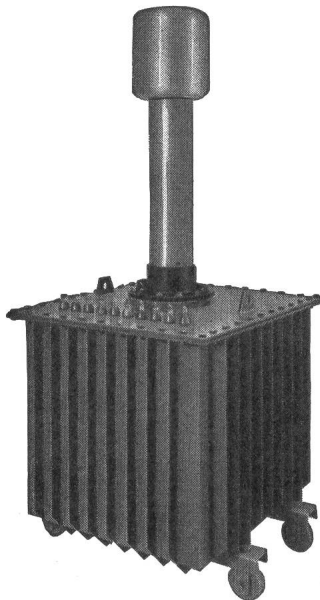

Hochspannungsgleichrichter
mit Selen- oder Glüh-
kathodenventilen

Selen-Hochspannungsventile

Transportable Gleich-
richteranlagen bis 500 kV
für Kabelprüfungen

Spezial-Transformatoren
und Drosselspulen für Hoch-
und Niederspannung

Leistungs-Transformatoren

Messwandler für
Hoch- und Niederspannung

Prüfanlagen

«Bulb-Saver» Schaltapparat
zur Herabsetzung des
Lampenschleisses
von Strassenbeleuchtungen

Gross-Elektrofilter

Prüftransformator
50/100/200kV 40kVA

HANS KULL AG., DERENDINGEN/SO

Elektrische Apparate

Büro Steinmattacker

Telephon 065-36790

Lükon

WANDSTRAHLER

Eine interessante Weiterentwick-

lung stellt das UV- Gerät dar, für

die kombinierte Anwendung von

infrarot und ultraviolett.

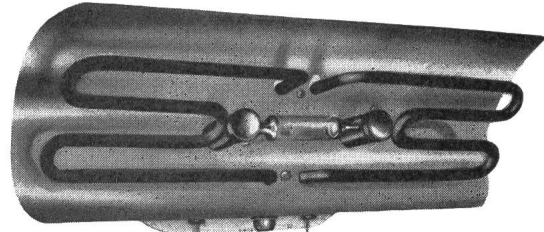
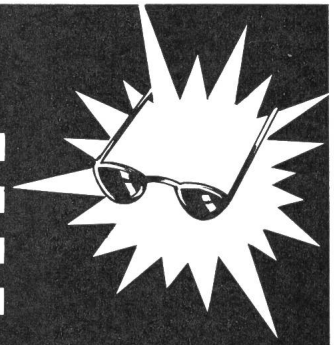

Lükon Wandstrahler sind ideale Wärmespender

für Badezimmer, Douchenräume, Ankleidekabinen

und Kinderspielzimmer.

FABRIK FÜR ELEKTROTHERMISCHE APPARATE
PAUL LÜSCHER, TÄUFFELEN BE, TEL. (032) 7 35 45

Kohler

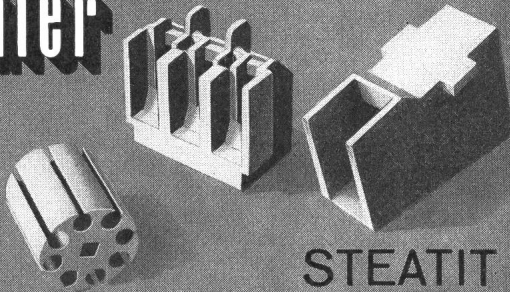

STEATIT

OFENFABRIK KOHLER AG. METT-BIEL

ABT. STEATIT

TEL. (032) 2 45 66

SCHWEIZ

DRAHTBÜRSTEN

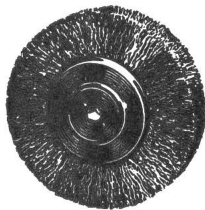

als Spezialität

fabriziert
in la Qualität
und bewährter
Ausführung

Jacq. Thoma

Drahtbürstenfabrik

Winterthur

Tel. (052) 2 67 73

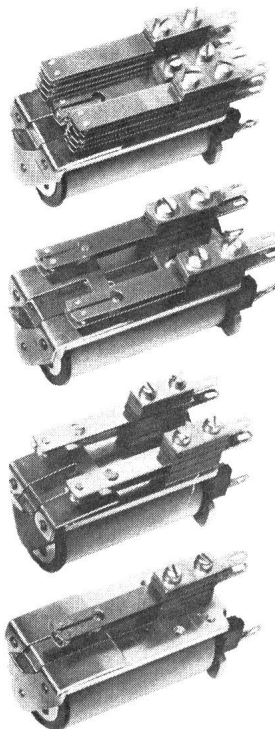
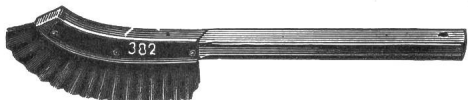

RELAIS

«Moser-Baer»

für Gleich- und
Wechselstrom-Erregung

Kontakte für
Stark- und Schwachstrom

Thermorelais, Schrittschaltrelais

Viele Kombinationsmöglichkeiten

KURZE LIEFERFRISTEN

Verlangen Sie Auskünfte und
Detailprospekte bei

J. BOSSHARD

UHRENANLAGEN UND ELEKTRISCHE APPARATE

LAUSANNE

ZÜRICH

Chemin de Chandolin 1

Telefon (021) 23 84 83

Leutschenbachstr. 71

Telefon (051) 48 02 02

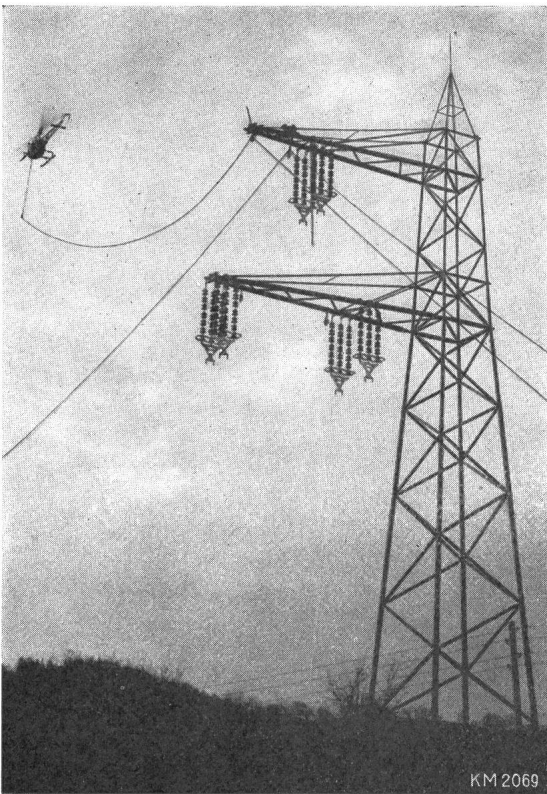

KM 2069



Hoch- und Niederspannungsleitungen
Freiluft- und Trafostationen
Kabelverlegungen
Bauseilbahnen
Fahrleitungen für Trolleybus und Bahnen
Freileitungs- und Fahrleitungsmaterial
Spezialwerkzeuge für den Leitungsbau
Elektrische Installationen für
Kraftwerke und Industriebauten

Aktiengesellschaft

KUMMLER & MATTER, ZÜRICH

SACAC

Schleuderbetonwerk AG Bodio

Zweigstelle Zürich Bahnhofstr.110 Tel.051 27 09 10

**Ein- und
Zweibahnkandelaber
für alle Armaturen**

**Leitungsmaste
für Hoch- und Niederspannung**

Zürich: Beleuchtung Allmendstrasse

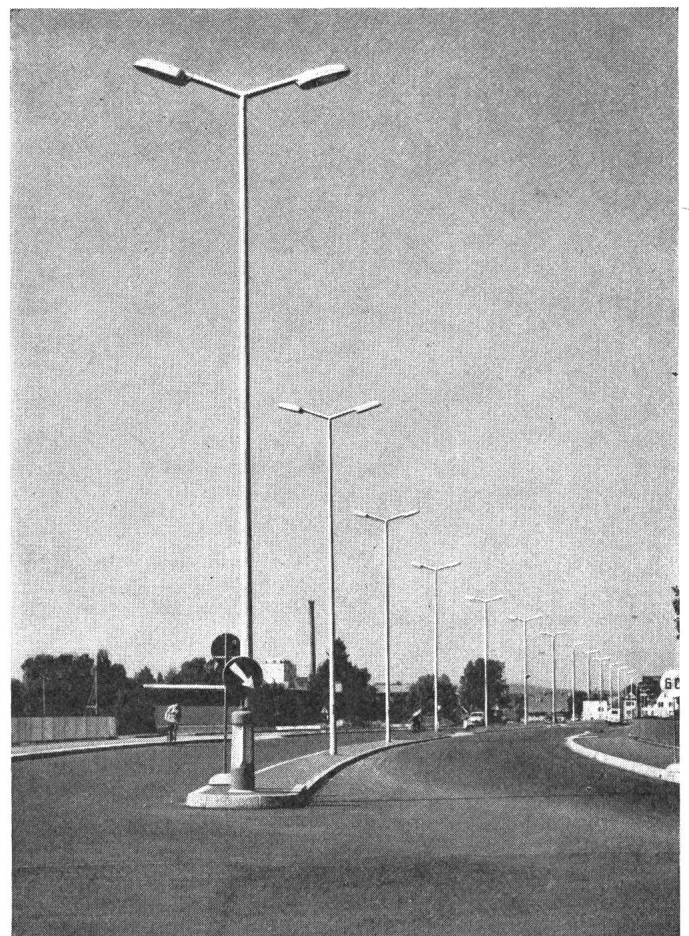

Kabel

für Hoch- und Niederspannung

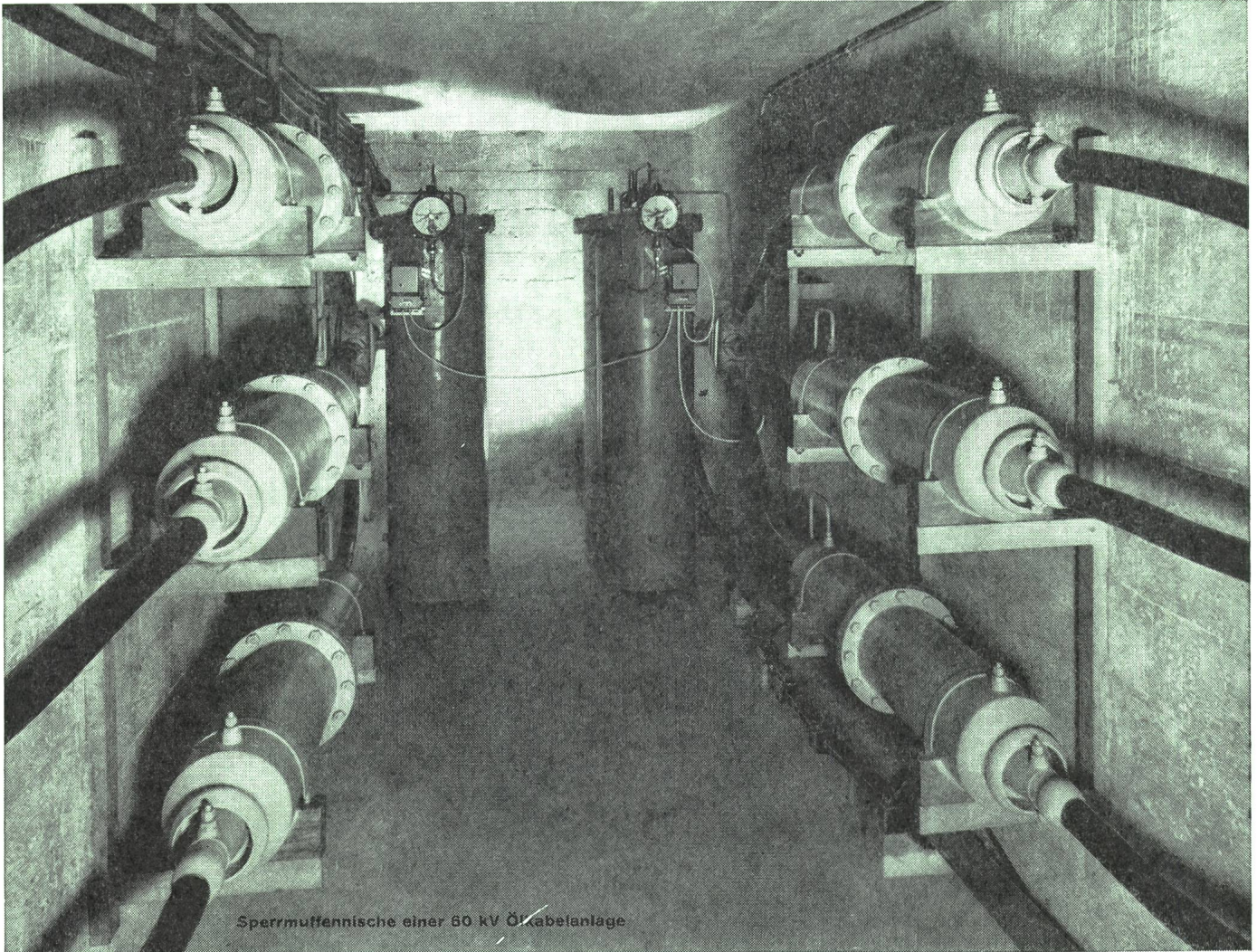

Sperrmuffennische einer 60 kV Öl-Kabelanlage

**Bleikabel
und Kunststoffkabel
für Stark-
und Schwachstrom
Armaturen
für sämtliche
Kabeltypen**

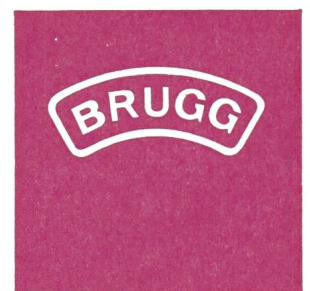

KABELWERKE BRUGG AG

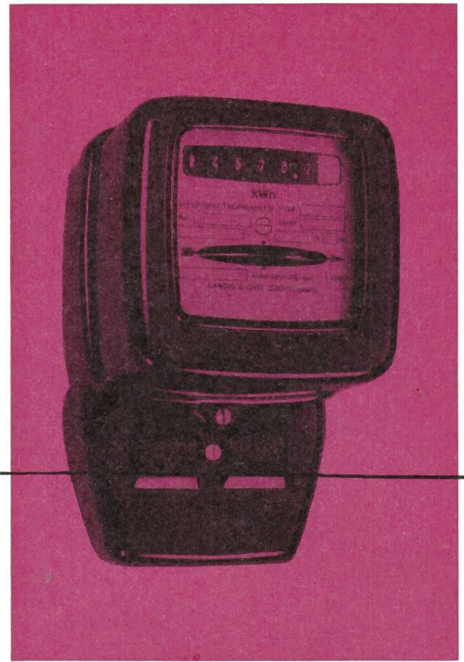
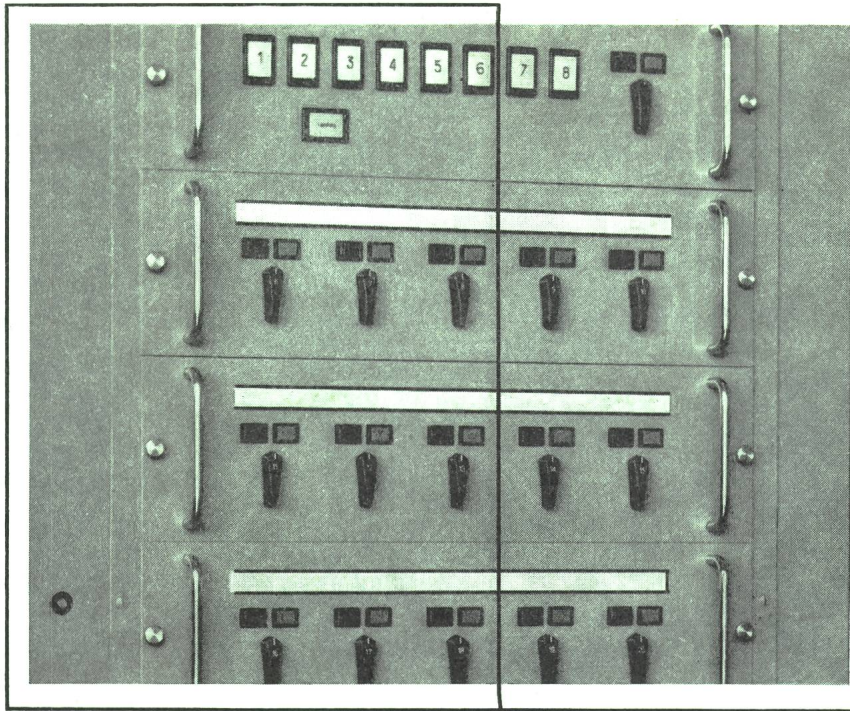

**Unsere
Produkte
Bereiche**

Rundsteueranlagen

**Elektrizitätszähler
Fernwirkanlagen
Schaltuhren
Schaltapparate**

**Wärmetechnische
Steuer- und Regel-
Apparate**

LANDIS & GYR

**LANDIS & GYR
AG ZUG**

**Apparate für die
Kernphysik**

