

Zeitschrift: Bulletin des Schweizerischen Elektrotechnischen Vereins
Herausgeber: Schweizerischer Elektrotechnischer Verein ; Verband Schweizerischer Elektrizitätswerke
Band: 55 (1964)
Heft: 4

Werbung

Nutzungsbedingungen

Die ETH-Bibliothek ist die Anbieterin der digitalisierten Zeitschriften. Sie besitzt keine Urheberrechte an den Zeitschriften und ist nicht verantwortlich für deren Inhalte. Die Rechte liegen in der Regel bei den Herausgebern beziehungsweise den externen Rechteinhabern. [Siehe Rechtliche Hinweise.](#)

Conditions d'utilisation

L'ETH Library est le fournisseur des revues numérisées. Elle ne détient aucun droit d'auteur sur les revues et n'est pas responsable de leur contenu. En règle générale, les droits sont détenus par les éditeurs ou les détenteurs de droits externes. [Voir Informations légales.](#)

Terms of use

The ETH Library is the provider of the digitised journals. It does not own any copyrights to the journals and is not responsible for their content. The rights usually lie with the publishers or the external rights holders. [See Legal notice.](#)

Download PDF: 01.04.2025

ETH-Bibliothek Zürich, E-Periodica, <https://www.e-periodica.ch>

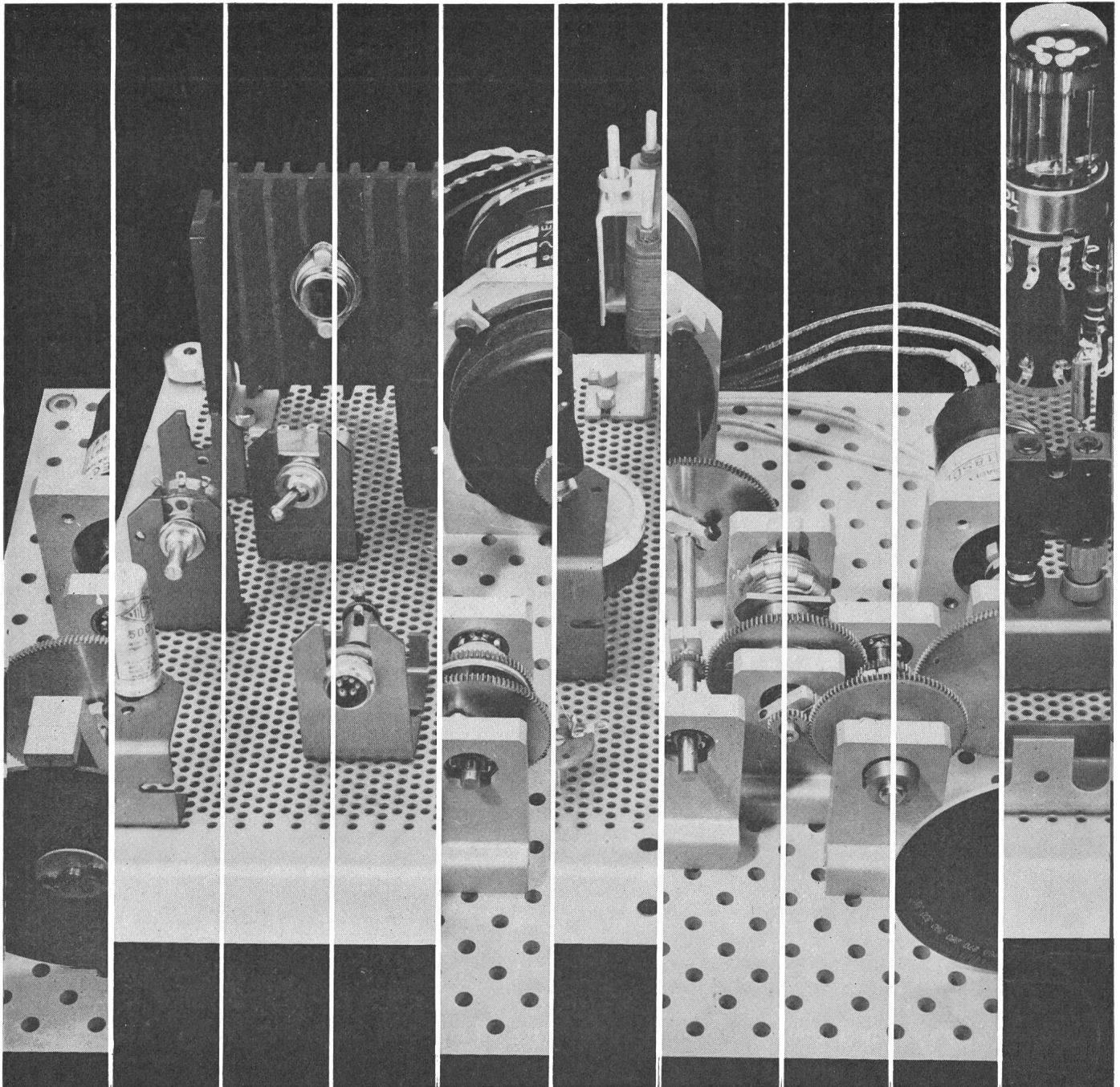

Mechanische und elektronische
Standart-Teile

zum Studium und für die Durchführung :

elektronischer Montagen :

von Servo-Mechanismen :

Sofortige Durchführung
eines Versuchsmodelles,

ohne vorher eine Lageplan
ausarbeiten zu müssen

Sofortige Austauschmöglichkeit, ohne Skizze

und ohne Herstellung neuer Teile

Kein Verschleiß, die Einzelteile

bleiben vollständig erhalten

electro-labo
meca-labo

1ELM15

toame



COMPAGNIE DES COMPTEURS

COMPAGNIE DES COMPTEURS S.A. GENÈVE - Case Aire 10 - Tél. : 022/33.54.40

Drei Artikel aus dem reichhaltigen Ericsson-Bauelemente-Programm!

1

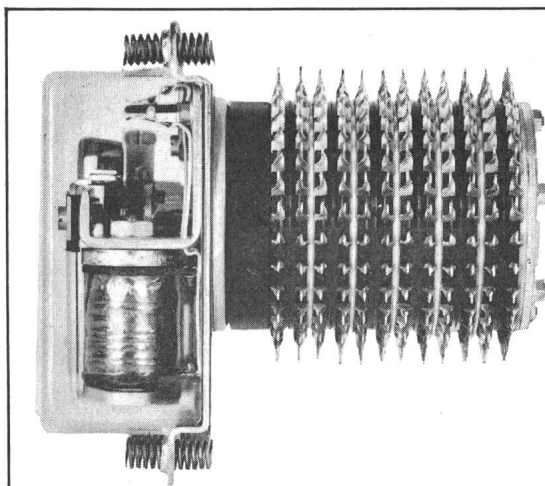

Drehschrittwähler

mit 1-6 Kontaktbänken.
Max. 30 Schritte. Lange
Lebensdauer. Einfache
Montage und Wartung.
Weltberühmte Ericsson-
Präzision.

2

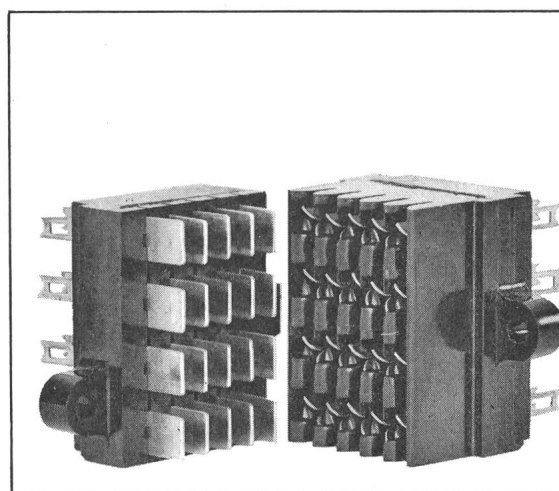

Mehrpolige Kontaktleisten

(Die neue Schnell-
verdrahtung). Geringer
Uebergangs-Widerstand
dank der neuen Ericsson-
Kontaktschliess-Methode.

3

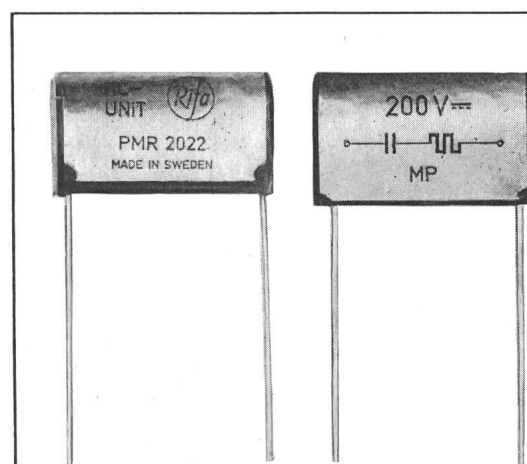

RC-Einheiten

Bis 300 V Spitzenspannung
(RC-Kombinationen bis
900 V Spitzenspannung).
Verlängerung der Lebens-
dauer von Kontakten und
Funkenentstörung.

Coupon



Ericsson Stockholm - Zweigniederlassung Zürich
Othmarstrasse 8, Zürich 8 / 32, Telefon 051 / 32 51 84

Name: _____

Adresse: _____

Wir wünschen

- Unterlagen über Fabrikations-Programm
 unverbindlichen Besuch eines Spezialisten

Sieg über die Moderfäule an Leitungsstangen

Als vor etwa zwanzig Jahren auch in der Schweiz die ersten Stangen vom *Porenhaußschwamm* befallen wurden, musste man nach einem anderen Imprägniermittel Umschau halten, denn das seit bald hundert Jahren bewährte Kupfersulfat war gegenüber diesem neuen Pilz wirkungslos.

Ein geeignetes Schutzmittel mit guten Imprägniereigenschaften bot sich vor etwa zehn Jahren in den sogenannten *sauren Salzen* an. Die Resultate waren nach damaligen Begriffen so günstig, dass sich die Fachkommission des VSE, die übrigens an der Entwicklung der *sauren Salze* regen Anteil hatte, dazu entschloss, nunmehr diese den Imprägnieranstalten anstelle von Kupfersulfat zur Verwendung vorzuschreiben.

Die Fachleute hatten den berechtigten Glauben, damit für Leitungsstangen ein auf die Dauer optimal wirkendes Schutzmittel gefunden zu haben. Doch sie wurden bald enttäuscht, denn nun tauchte ein neuer Holzschädling, die **Moderfäule** ¹⁾ auf, und man musste feststellen, dass sie den eben erst entwickelten *sauren Salzen* widersteht.

Um die gleiche Zeit, als die *sauren Salze* auf den Markt kamen, wurde — auf der Suche nach noch besseren Fixierungs- und imprägniertechnisch günstigeren Eigenschaften — ein neues Salz gefunden, das sich dann auch gegenüber der Moderfäule als wirksam erwies, das **Borfluoridsalz** ²⁾. Laboruntersuchungen und seit sieben Jahren laufende praktische Erprobungen an Netzen im Freiland (denn eine einwandfreie Prüfmethode für Moderfäulepilze existiert bis heute noch nicht) haben gezeigt, dass das Borfluoridsalz alle an den *sauren Salzen* geschätzte Eigenschaften ebenfalls besitzt.

Für Erstimprägnierungen in Imprägnieranstalten ist das Borfluoridsalz in verschiedener Hinsicht besonders interessant. Bei dem Grenzwert gegen die Moderfäule von ca. 3,5 kg/m³ werden auch alle anderen bei uns praktisch an Leitungsstangen vorkommenden klassischen Holzpilze ferngehalten. In der vom VSE vorgeschriebenen Aufnahmemenge von 7—8 kg/m³ liegt somit eine sehr hohe Sicherheitsmarge. Ferner eignet sich ein und das selbe Borfluoridsalz für alle Imprägnierverfahren gleich gut und schliesslich findet während des Fixierungsprozesses keine nachteilige Salzumwandlung statt (Schlamm- und Fluorwasserstoffsäure-Abspaltung etc.).

Nachdem die Wirksamkeit des Borfluoridsalzes erprobt und durch Gutachten bestätigt worden ist und nachdem es von Post und Elektrizitätswerken in Österreich vorgeschrieben, empfohlen oder zugelassen ist, haben wir den Verkauf der das Borfluoridsalz enthaltenden

RESISTAN

Schaumstoff-Bandage

für die Schweiz übernommen. Mit der RESISTAN-Bandage können jetzt alle im Netz stehenden, der Moderfäule preisgegebenen Stangen, zusätzlich — unter Schonung des Holzgefüges — geschützt werden. Die Anbringung kann auf einfachste Weise erfolgen, durch werkeigenes Personal oder durch Unternehmer, die wir gerne nachweisen.

¹⁾ «Holz als Roh- und Werkstoff» 1961, Heft 9, S. 357, Springer-Verlag, Heidelberg.

²⁾ «Das Problem der Fixierung von U- und UA-Salzen» in «Holzforschung und Holzverwertung» 1957, Heft 2, Fromme-Verlag, Wien.

Verlangen Sie weitere Auskünfte und Angebote von

F. WECKER-FREY & CO., Postfach Zürich 27, Tel. 051 23 10 09

Mehr Leistung bei minimalem Kraftaufwand

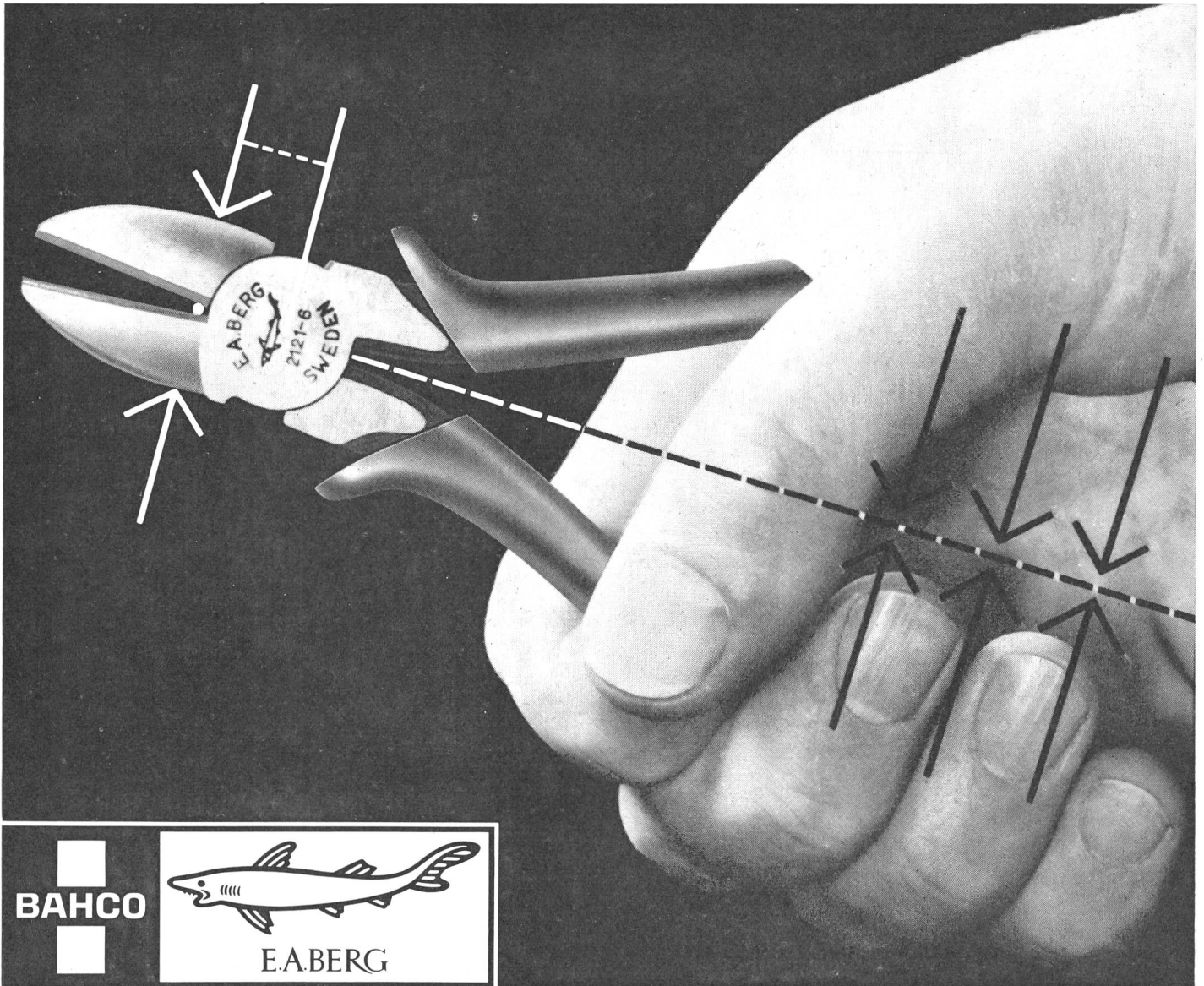

BAHCO

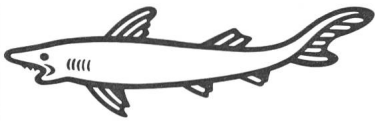

E.A. BERG

Zangen mit mehr Klemmkraft... mit mehr Schneidekraft, dank einem raffiniert ausgedachten, besseren Übersetzungsverhältnis. Die Distanz zwischen Drehpunkt und Schneide wurde auf ein Minimum reduziert und die Stabilität der Zange erhöht. Nur der edle Schwedenstahl - der

beste der Welt - macht dies möglich. Jetzt haben Sie mehr Kraft in Ihrer Hand. Jede Arbeit geht leichter, müheloser! Wenn Sie mehr über das komplette Sortiment dieser aussergewöhnlichen, qualitativ hochwertigen Zange wissen möchten, dann senden Sie uns den BON.

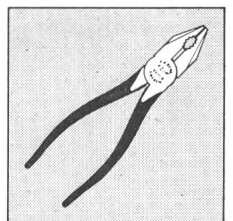
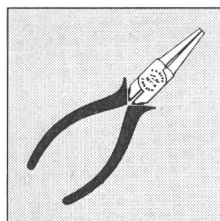
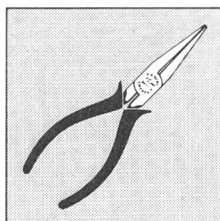
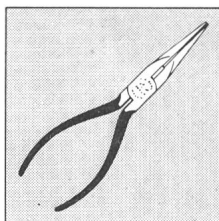
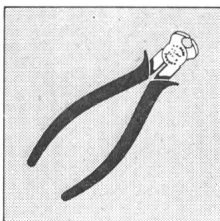
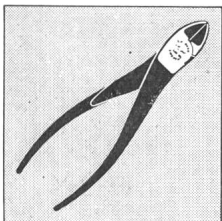

Senden Sie mir gratis Ihre interessante Dokumentation über Berg-Zangen.
Adresse: _____

BON

Aktiengesellschaft
Geiser & Co GECO
Langenthal
Tel. 063-2 23 33

BAHCO



E.A. BERG



Niederspannungs-Leistungsschalter

für höchste Abschaltvermögen

63-4000 A

Nennstrom: 63 bis 4000 A

Nennspannung: 500V \sim /220V \equiv

Abschaltvermögen: bis 100 kA $_{eff}$
(bei 500V \sim und $\cos. \varphi \geq 0,2$)

Die garantierten Abschaltvermögen gelten auch bei verzögerter Auslösung bis 0,4 Sek., was bei Selektivschaltung eine zusätzliche Sicherheit bedeutet.

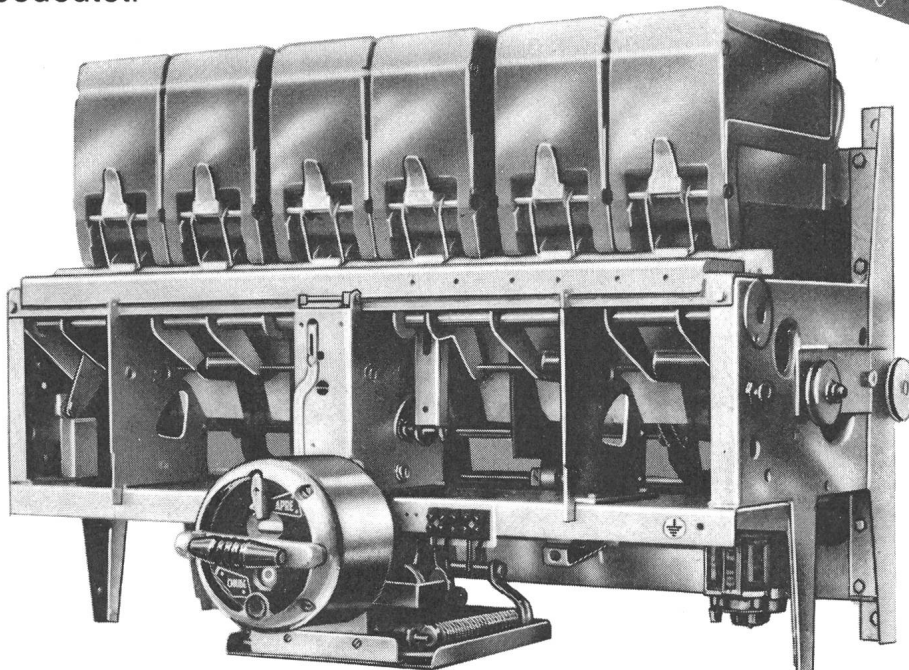
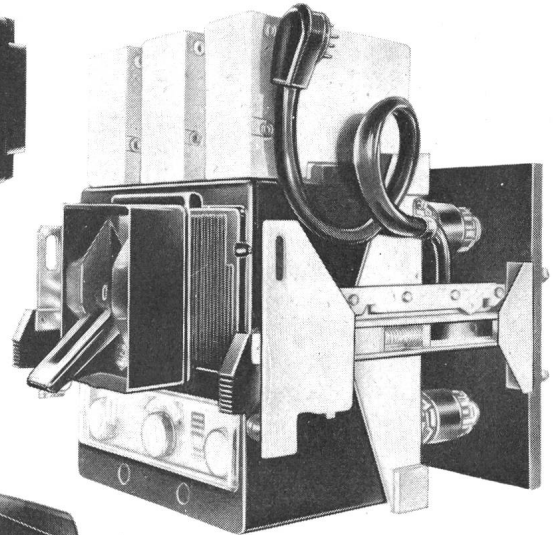
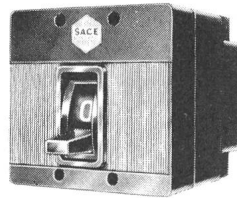

Ausführungen:
fest und ausziehbar
mit Trennstellung
Schnellschaltvorrichtung
Federkraftspeicher
Motorantrieb
Selektivschutzrelais

Generalvertretung:

TRACO TRADING COMPANY LIMITED **ZURICH**

Jenatschstrasse 1

Tel. (051) 27 12 91



UMLUFTHEIZER

das ideale elektrische Raumheizgerät mit Überhitzungsschutzschalter und stufenlosem Leistungsregulator

Mit einem einzigen Drehknopf wird:

- der Ventilator gesteuert
- die Heizung ein- und ausgeschaltet und reguliert

Lieferbar für 1,2 und 2 kW nur für 220 V

Lükon, Fabrik für elektrotherm. Apparate
Paul Lüscher, Täuffelen BE
Telex 3 43 24 Telefon (032) 86 15 45

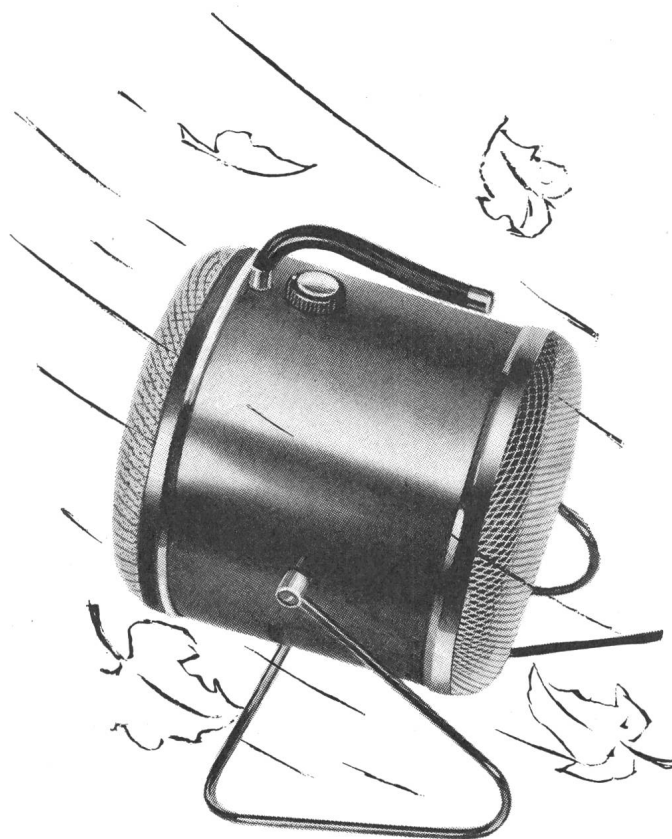

Für maximale Betriebssicherheit

Leuenberger

RAPIDSTART-Geräte



Leuenberger Vorschaltgeräte sind millionenfach bewährt. Unser Kundendienst steht mit jeder Auskunft und genauer technischer Dokumentation zu Ihrer Verfügung.

H. Leuenberger
Fabrik elektrischer Apparate, Oberglatt
Telefon 051 94 53 33

Für jeden Zweck ...

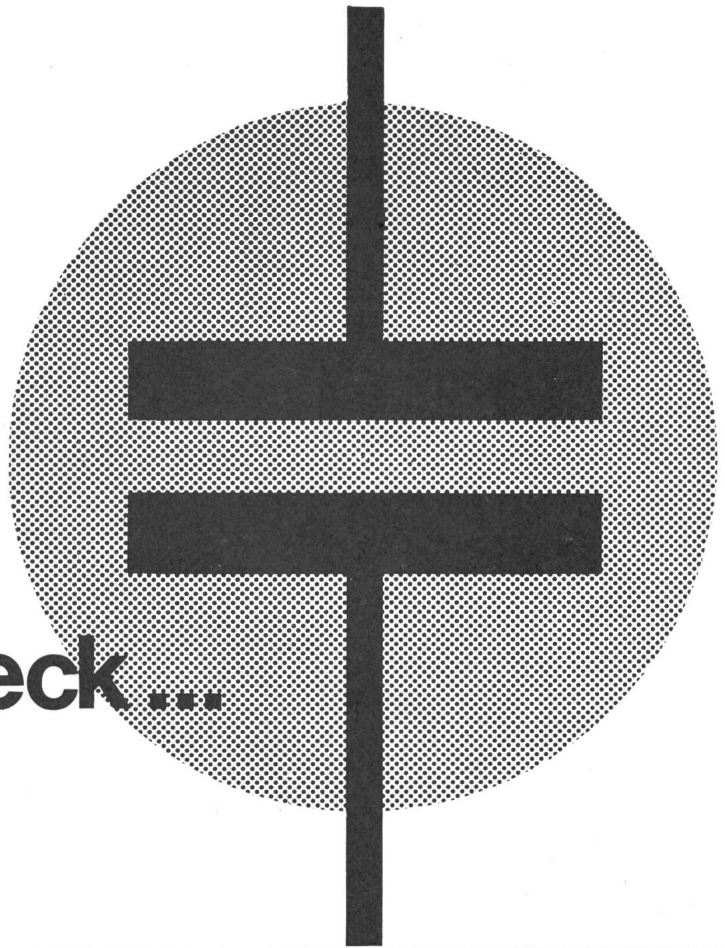

**der geeignete schweizerische
Kleinkondensator**

Condensateurs Fribourg S.A. Fribourg
Leclanché S.A. Yverdon
Standard Telephon und Radio A.G. Zürich
Xamax A.G. Zürich



EIN INTERESSANTES WINTERGESCHÄFT

OSRAM-Qualitätsfabrikate für Gesundheit und Schönheit



OSRAM-ULTRA-VITALUX mit Quarzbrenner, der aktive Sonnenstrahler mit Licht, Infrarot und Ultraviolett
komplett mit elegantem Kippständer
Verkauf nur Fr. 88.–

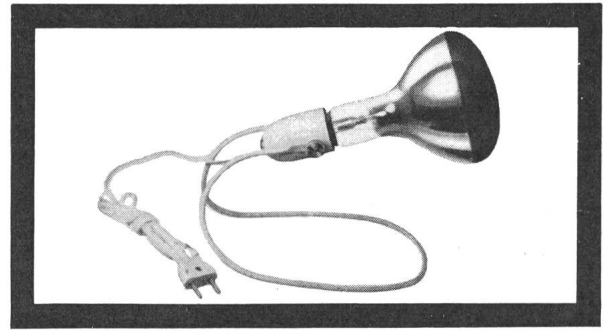

OSRAM-THERATHERM Wärmestrahler mit Infrarot und Rotfilter
Verkauf nur Fr. 35.–

Beide Geräte: OSRAM-Qualität, IKS begutachtet; Ultra-Vitalux; SEV-geprüft; Radio-störfrei. OSRAM-ULTRA-VITALUX und OSRAM-THERATHERM sind verkaufsgünstige Winterartikel – verlangen Sie jetzt ausführliche Prospekte und unser Angebot.

OSRAM AG, Zürich 22, Tel. 051 3272 80

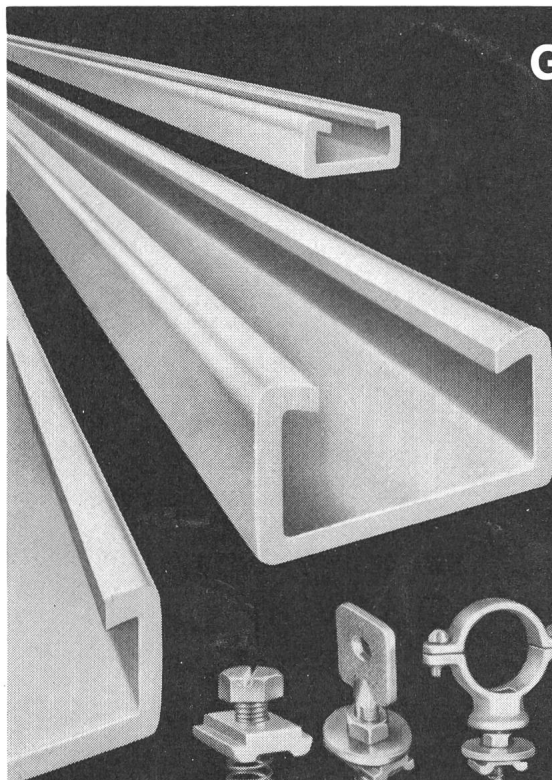

Gezogene Woertz-Profile und Zubehörteile

zur Befestigung von
Rohr- und Kabelsträngen
sowie zum Bau von
Schalttafeln und
Verteilgestellen

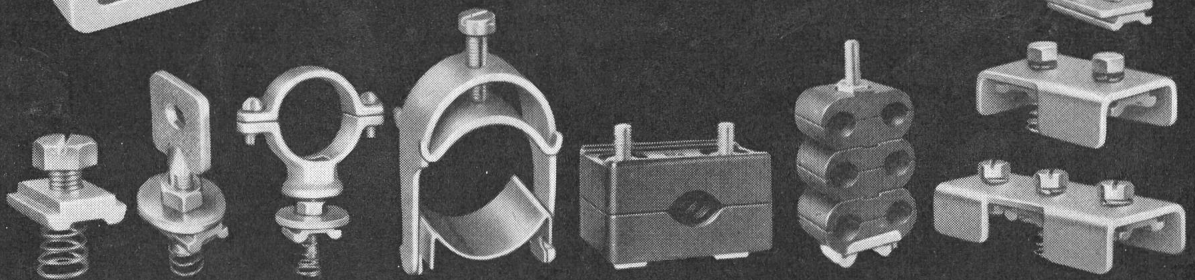

Oskar Woertz Basel
Fabrik elektrotechnischer Artikel

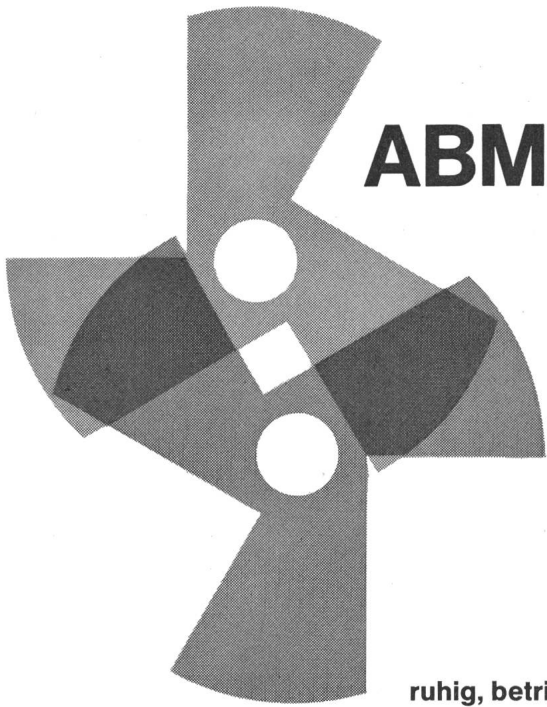

ABM-Getriebemotoren

ruhig, betriebssicher, raumsparend

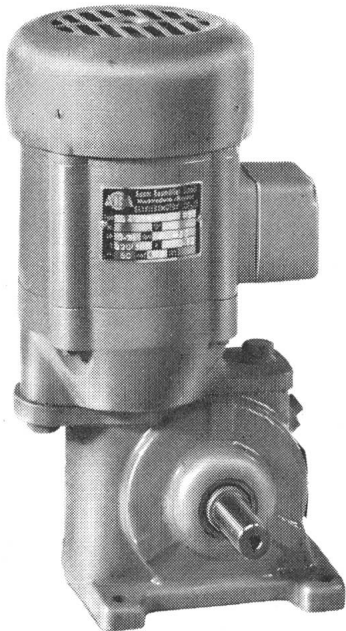

Schneckengetriebemotoren

Stirnradgetriebemotoren

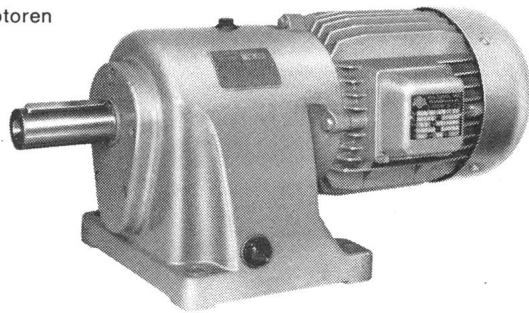

Trommelmotoren

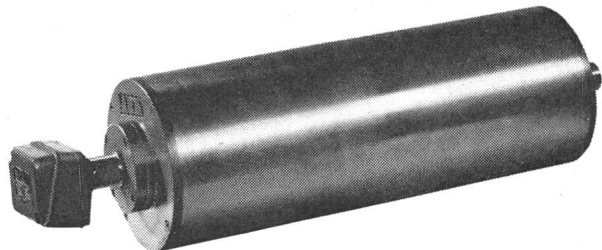

Stirnradgetriebemotoren für niedrige Antriebsdrehzahlen. Getriebe und Motor bilden zusammen eine in sich geschlossene Einheit.

Schneckengetriebemotoren für mittlere und leichte Antriebe. Bauformen: Fuss- oder Flanschausführung, mit waagrecht oder senkrechter Wellenlage.

Trommelmotoren, Förderband-Motorgetriebe und Förderband-Flachgetriebe für den Antrieb von Förderanlagen. Geringes Eigengewicht. Leichte Montage.



Elektromaschinen AG Genf

Zürich, Schaffhauserstrasse 343, 051 48 14 40
Genf, rue du Rhône 59, 022 25 52 37

Meidinger

Ventilatoren und Elektromotoren

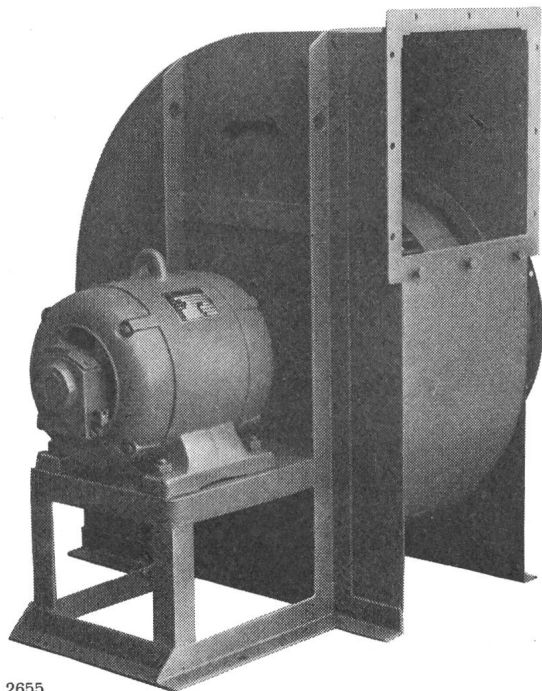

2655

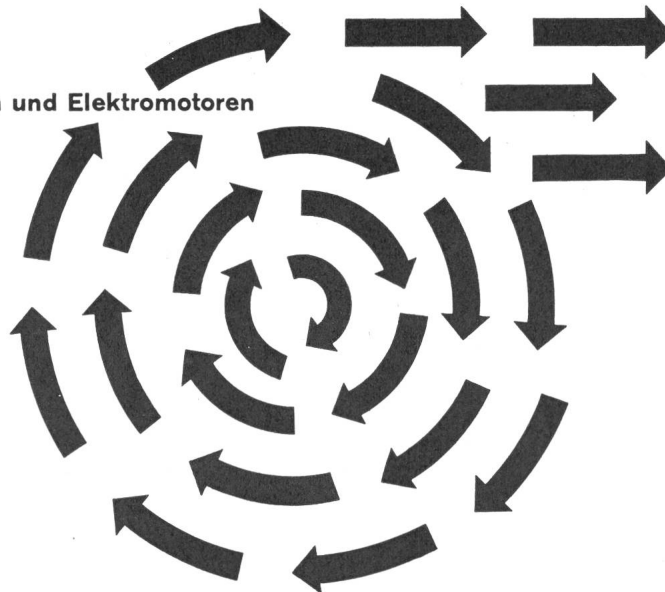

Qualitätsprodukte seit mehr als einem halben Jahrhundert. Anpassung an alle Ansprüche der Technik. Geräuschloser Lauf durch spezielle Ausführung der Flügelräder und sorgfältiges Ausbalancieren der Ventilatorflügel und Motoranker. Behebung der magnetischen Geräusche der Elektromotoren durch Spezialwicklung. Genau passende Ersatzteile jederzeit ab Lager lieferbar.



G. Meidinger & Cie, Basel 4, Telefon 061 - 23 88 70

OERLIKON-PAM

die neue stationäre Röhrenplatten-Batterie
in der Telefonzentrale

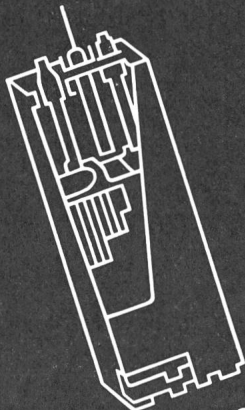

Accumulatoren-Fabrik Oerlikon Zürich 50
Wir senden Ihnen gerne Prospekte und technische Unterlagen

**OSRAM-Licht
für jeden Zweck
seit mehr
als 50 Jahren**

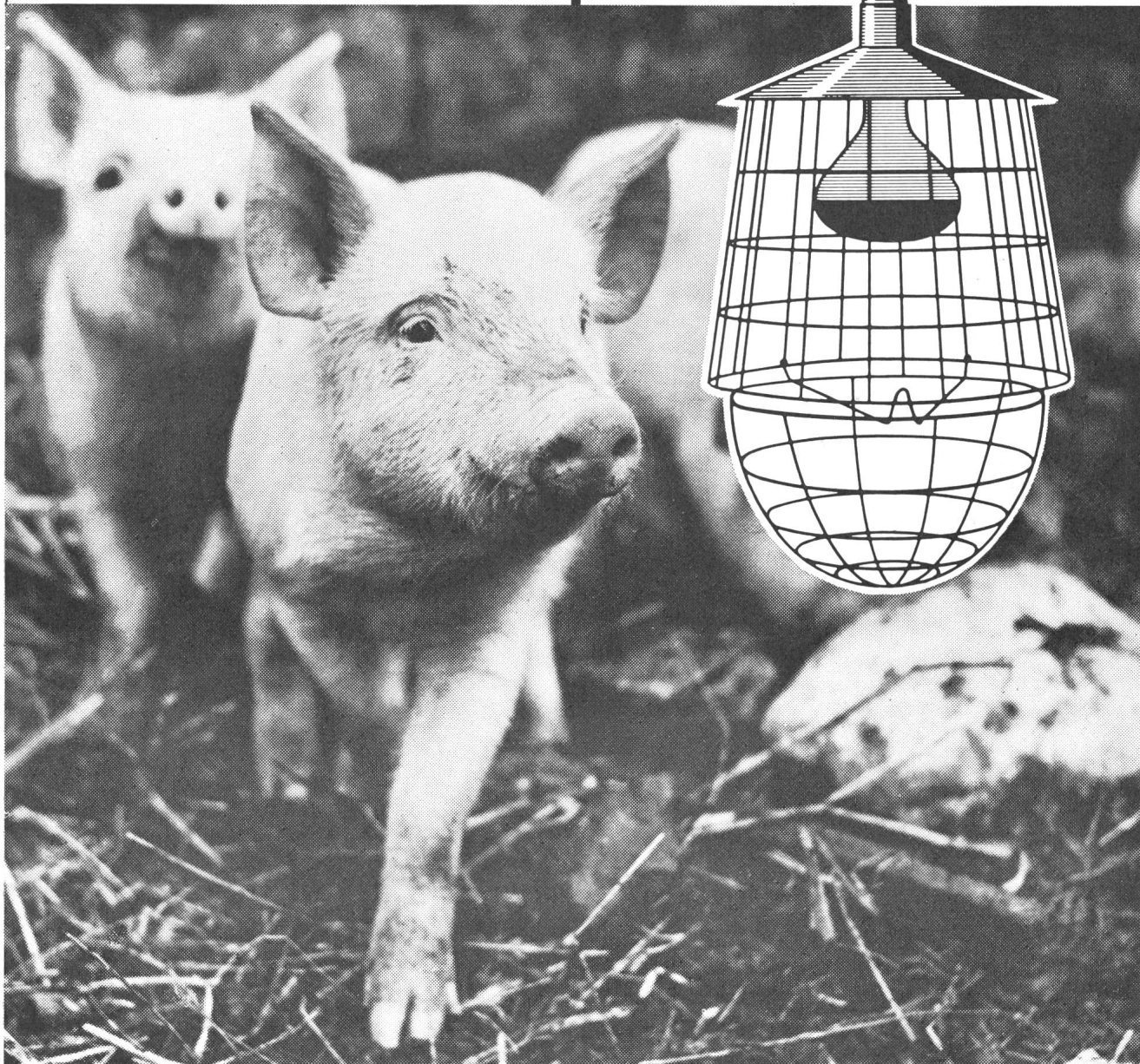

**klarer
sehen
auf**

OSRAM

bestehen

OSRAM AG Zürich 22 Tel. 051 327280

Gesunde Jungtiere dank OSRAM-SICCATHERM

Für die gesündere und verlustlose Jungtieraufzucht ist der Infrarotstrahler OSRAM-SICCATHERM ideal. Die tiefdringenden Infrarot-Wärmestrahlen beschleunigen das Wachstum, steigern die Fresslust und vermindern die Sterblichkeit. Empfehlen Sie daher jetzt Ihren Kunden aus der Landwirtschaft OSRAM-SICCATHERM. Prospekte senden wir Ihnen gerne.

**OSRAM-SICCATHERM
mit SEV-geprüftem Schutzkorb**

Einzig der OSRAM-Schutzkorb hat einen gewölbten Unterteil. Falls er aus irgend einem Grund auf die Strohunterlage fällt, kippt er um und vermindert die Berührungsgefahr mit dem brennbaren Material auf ein Minimum

20%
LÄNGERE LEBENSDAUER
9000
STUNDEN

SYLVANIA
LIFELINE

MADE IN
USA

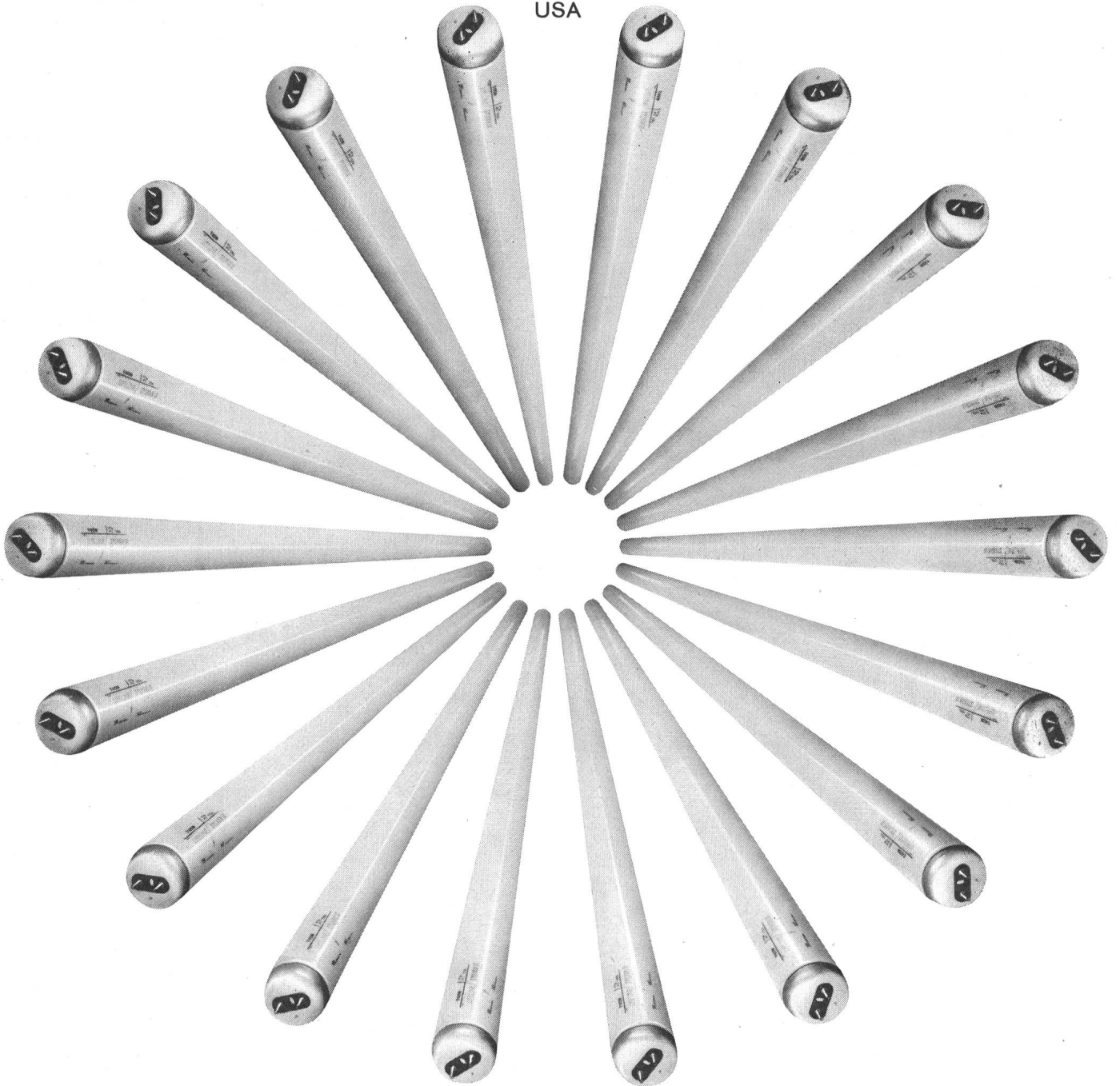





TRACO **TRADING COMPANY LIMITED** **ZURICH**

Jenatschstrasse 1

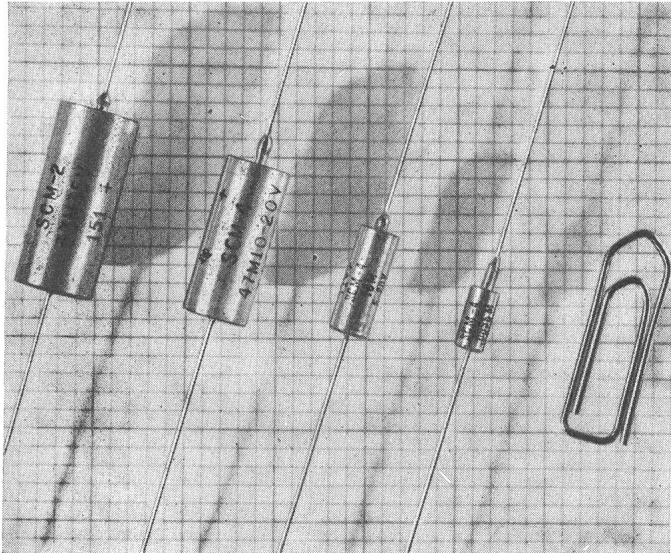
Tel. (051) 27 12 91

Trocken-Tantal-Kondensatoren



-  **Hermetische Glasdurchführung**
-  **Höchste Schaltfestigkeit**
-  **Bis 1 V Gegenspannung dauernd**
-  **Temperaturbereich $-80^{\circ}\text{C} \dots +125^{\circ}\text{C}$**

Ab Lager Zürich lieferbar:

Spannungen:	6	10	15	20	35	50V
Kapazitäten:	0,0047	...	330	μF		
Toleranzen:	$\pm 20\%$	$\pm 10\%$	$\pm 5\%$			

-  **Mehrjährige Gross-Serienfertigung**
-  **Verlangen Sie Datenblatt und Preise**

TI-Zuverlässigkeit

FABRIMEX

Fabrimex AG · Kreuzstr.36 · Zürich 8 · Tel.051/341031

Motorschutzschalter

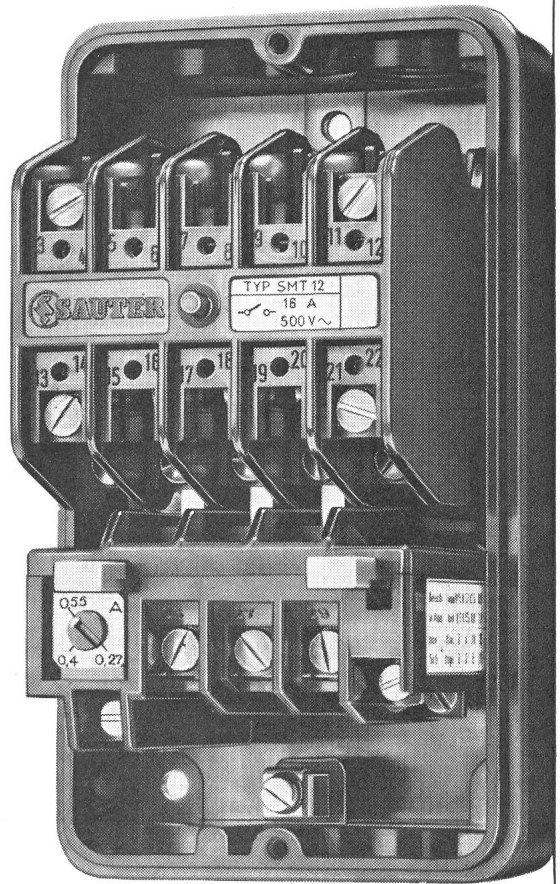

Typ SMT

Der Motorschutzschalter mit thermischem Ueberstromauslöser dient zum Schalten von Motoren bis 16A~

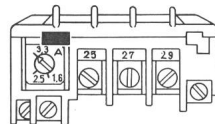

Normalausführung des thermischen Auslösers mit Rückstelltaste

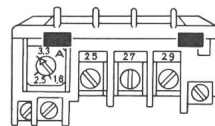

Variante D mit Rückstell- und Dauerimpulstaste

- Geringe Aussenmasse 93 x 165 x 119 mm
- In Isolierpresstoff- oder Blechgehäuse lieferbar
- Massive, leicht zugängliche Klemmanschlüsse
- Spule leicht auswechselbar
- Prellfreie Kontakte
- Hohe mechanische und elektrische Lebensdauer
- Lageunabhängige Funktion
- SEV geprüft

Katalog E5, Blatt 25



SAUTER

Fr. Sauter AG., Basel 16

Fabrik elektrischer Apparate

Telephon 061/32 44 55, Telex 62 260

I 132

Techn. Büros in Zürich, Bern, St. Gallen, Genf, Lausanne und Lugano

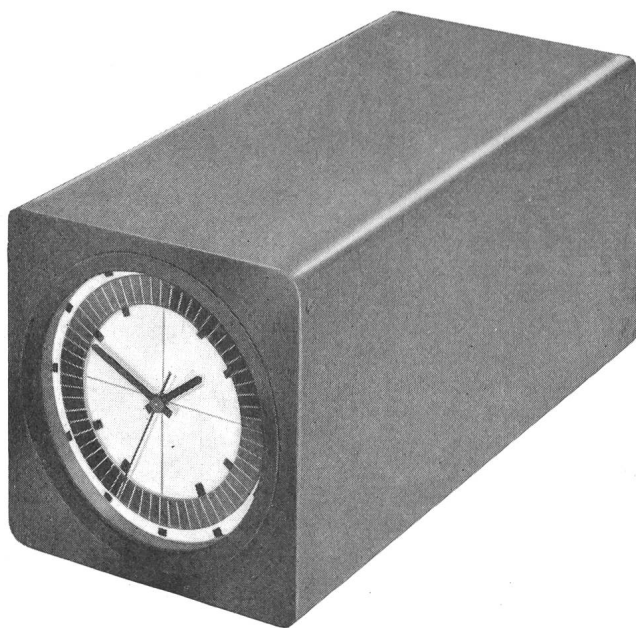

Chronomètre à quartz 1 dm³
meilleur résultat des concours
de l'Observatoire de Neuchâtel
1963

**Horloges à quartz portatives
pour industrie et laboratoires**

Chronomètres à quartz

**Instruments de mesures
électroniques**

Composants électroniques

etc.

EBAUCHES S.A.

**Département Oscilloquartz
NEUCHÂTEL 6 / SUISSE**

SILESCA Kunstharz-Messwandler[®]

seit 1946



Im Bild:
Stab-Stromwandler, sehr robuste Bauart,
praktisch unbegrenzte dynamische Festigkeit.

[®] eingetragene
Marke
Zahlreiche Patente

MOSER-GLASER & CO. AG. MUTTENZ BEI BASEL

SPEZIALFABRIK FÜR TRANSFORMATOREN, MESSWANDLER UND ANGEWANDTE APPARATE

Drehschalter und Steckdose,
in Leichtmetall,
grau farbgelb spritzt,
für feuchte Räume

Feller

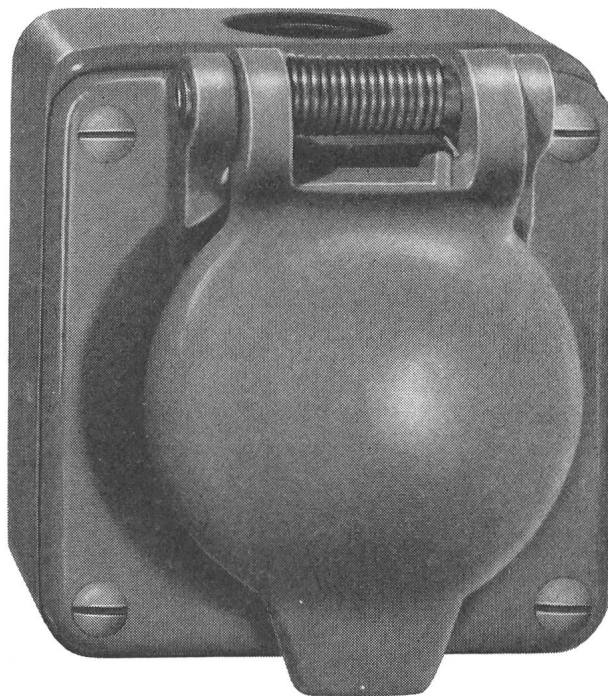
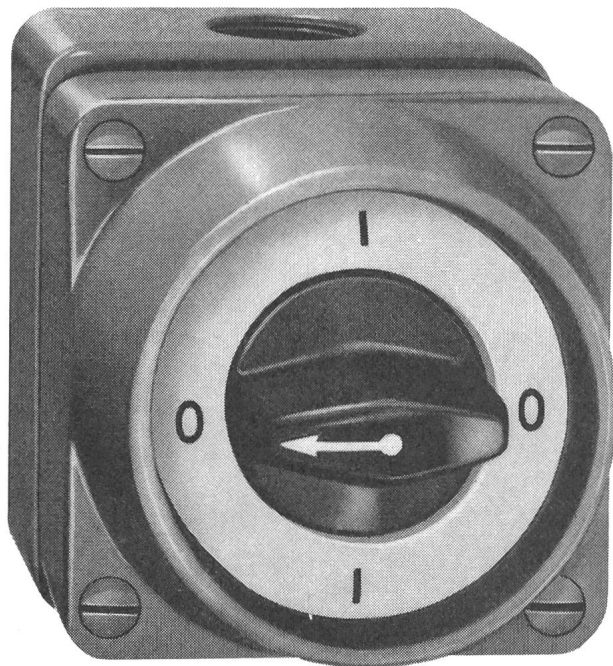

Adolf Feller AG Horgen

Série 8600AG Grösse:75/82 mm

8203 AG Grösse:75/82 mm



Wahren Sie sich Ihren Vorteil durch die Verwendung von Xamax-Kandelabersicherungen! Wir bieten Ihnen Gewähr für die Richtigkeit Ihrer Entscheidung. Xamax-Kandelabersicherungen lassen sich in Stahl- und Betonkandelaber montieren. Sie vereinfachen und normalisieren die Montage weitgehend, denn Sicherungsgruppe, Klemmen und Schutzleiter bilden einen einheitlichen Block. Die Gruppe wird mit nur **einer** Schraube dauerhaft fixiert und zugleich geerdet.

Xamax AG Zürich-Oerlikon
Telephon (051) 46 64 84

xamax

5

Ihr Vorteil

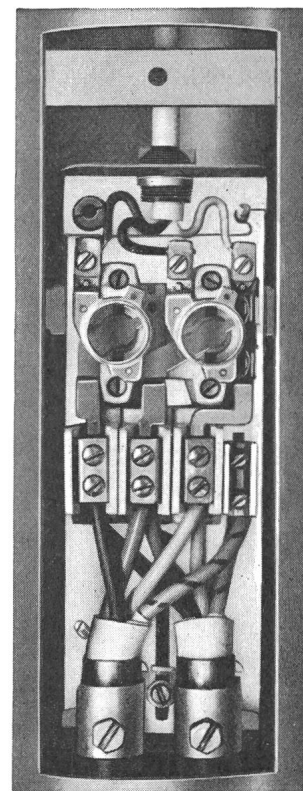
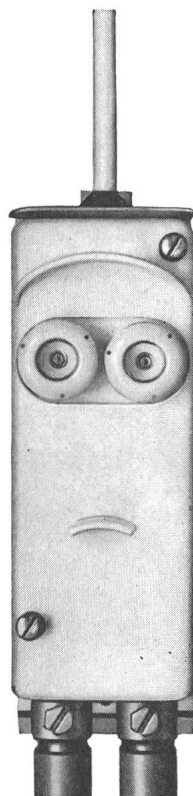

Galvanik mit Edelmetallen für

GALVATRONIC

**Elektrotechnik
Nachrichtentechnik
Elektronik**

**Silber Gold Goldlegierungen
Rhodium Palladium**

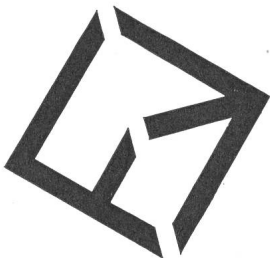

Werner Flühmann
Galvanische Anstalt
Heinrichstrasse 216 Zürich 5
Telefon 424064

**Tours
automatiques
à décolleter**

BECHLER
MOUTIER (SUISSE)

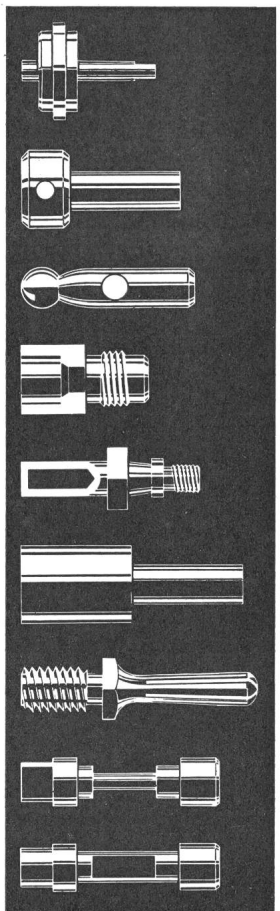
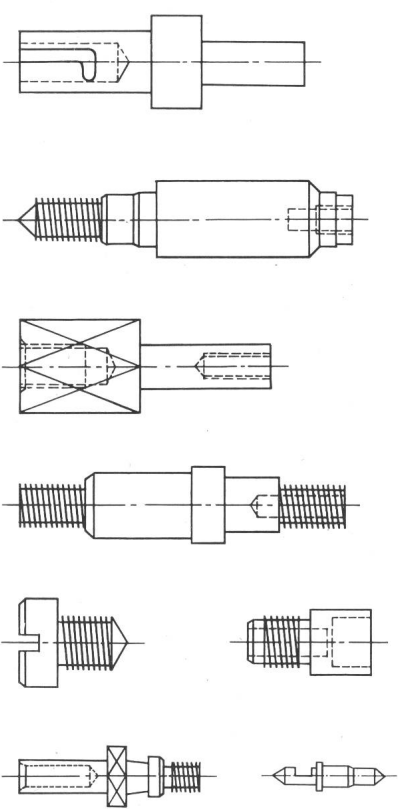
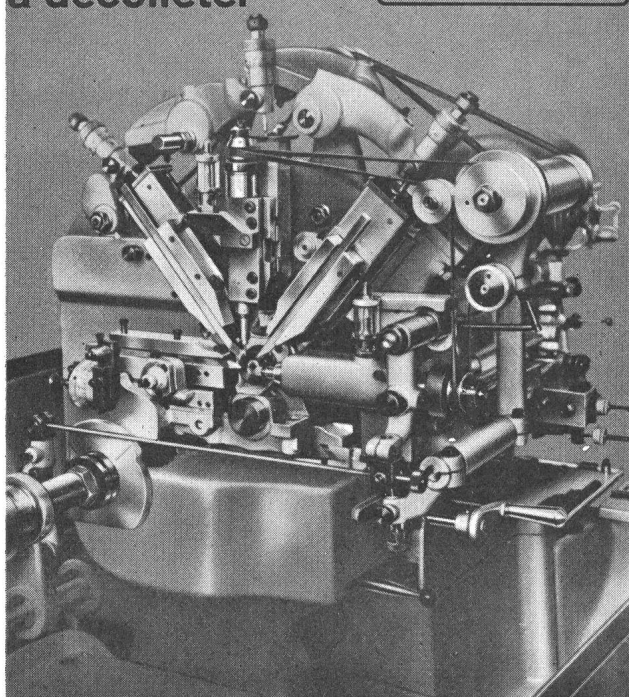

L'équipement de la machine peut être exactement adapté aux genres de pièces à produire

Wer ein
Licht
anzündet,
dem
geht ein
Licht auf

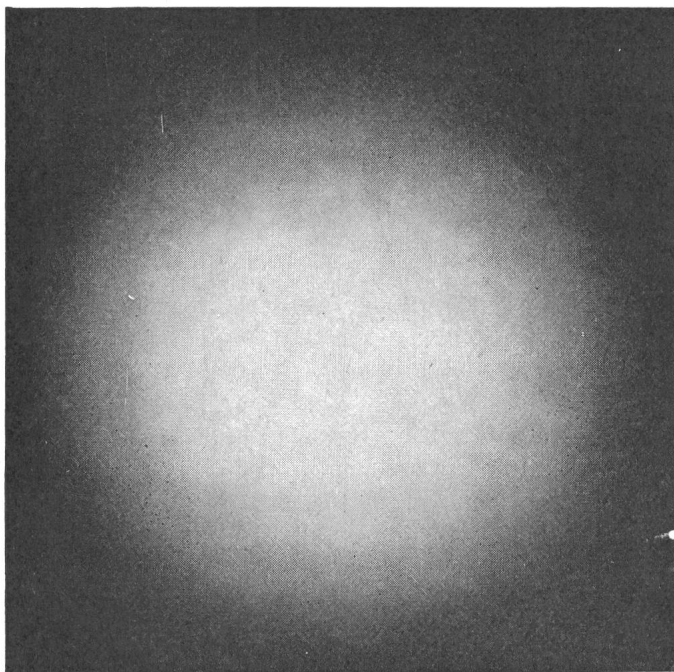

BAG TURGI

BAG Bronzewarefabrik AG Turgi
Lichtveredlung -
wir lösen jedes Beleuchtungsproblem

Automatische Spannungs- Regler

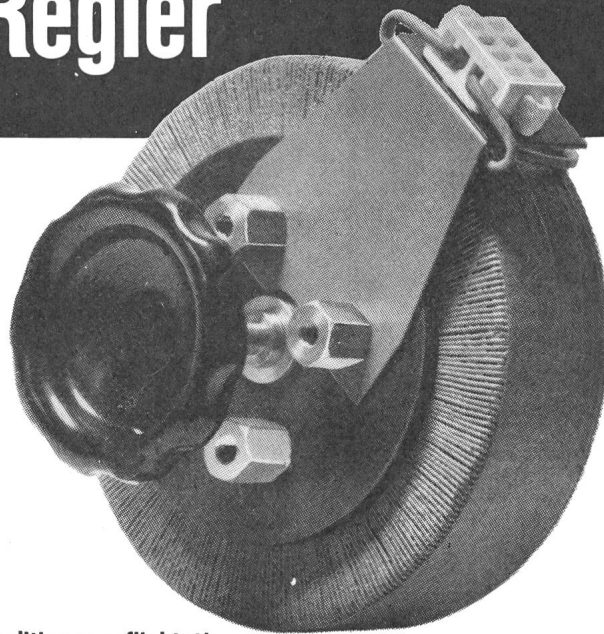

Tradition verpflichtet!

Im Regel-Transformatoren-Bau reicht unser Programm von der einfachen Ausführung bis zum elektronisch gesteuerten Spannungsregler. Eine jahrzehntelange Erfahrung ist dabei Qualitäts-Garantie!

Neu ist unsere Automatik

Normaltypen für 10 A und 20 A, 1phasig, tragbar.
Die Typen-Reihe reicht bis 100 A, 3phasig.

Bemerkenswerte Daten:

- Unregulierte Spannung +10% bis -20%
- Regulierte Spannung zwischen +5% und -5% einstellbar
- Regel-Genauigkeit $\pm 1\%$
- Regelgeschwindigkeit ca. 30 V/s
- Kurvenform praktisch verzerrungsfrei
- Wirkungsgrad 90%
- Minimaler Unterhalt



F. Knobel & Co.,
Elektro-Apparatebau, Ennenda
Verkaufsbüro Zürich,
Limmatstrasse 73,
Telefon 051 / 428855



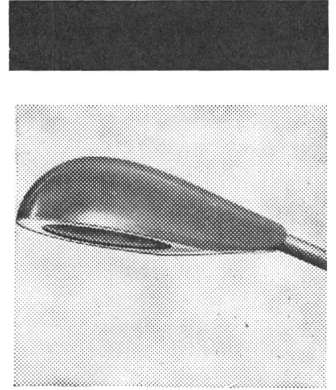

INFRANOR-LEUCHTEN

Typ DAUPHIN

Hochleistungsfähiger Reflektor.
Leichtes, widerstandsfähiges
und witterungsbeständiges
Polyestergehäuse.
Folgende Quecksilberdampf-
lampen können verwendet wer-
den:

Dauphin Junior:

1 × 125 oder evtl. 1 × 250 W.

Dauphin Senior:

1 × 250 W oder 1 × 400 W
oder evtl. 1 × 700 W.

département éclairage

INFRANOR

23, route des Acacias
tél. (022) 42 10 10
Genève



☛ lieferbar ab Lager

GHIELMETTI

Kleinschütze

bis 15 A, 380 V~
1-, 2- und 3-polig

a) Normale Schaltschütze

für thermische Anlagen, wie Boiler, Waschmaschinen,
Durchlauferhitzer usw.

b) Impuls-Schaltschütze (Schrittschalter)

d. h. EIN-AUS-Schaltung durch Eindraht-Impuls-
steuerung von einer oder mehreren Stellen aus.

Für automatische Steuerungen, Beleuchtungsanlagen
etc., insbesondere für Treppenhaus- und Saalbe-
leuchtungen.



Telephon (065) 2 43 41

GHIELMETTI AG. SOLOTHURN (Schweiz)
Fabrik elektrischer Schaltapparate

Gebrüder Rüttimann Zug

AKTIENGESELLSCHAFT FÜR ELEKTRISCHE UNTERNEHMUNGEN

- Hochspannungsleitungen bis 380 000 Volt
- Transformatorstationen
- Ortsnetze - Kabelanlagen
- Telephonlinien
- Bahnleitungen
- Schwebebahnen

AEG

Al-Ni-Drehzahlwächter

Der Al-Ni-Wächter dient als Impulsgeber bei Gegenstrombremsung und zur Drehzahlüberwachung. Seine Umschaltkontakte sind für beide Drehrichtungen unabhängig und bequem nach einem Merkraster einstellbar.

Patentierter Ruhestellungs-Schaltung zum Einrichten von Maschinen.

Einfacher Anbau an Motoren.

Betriebsdrehzahl bis 3600 U/min.

Schaltdrehzahlen: 80—500 U/min.

Abmessungen: 112 Ø x 95 hoch.

Zur Anpassung der Schaltdrehzahlen sind Zwischengetriebe lieferbar.

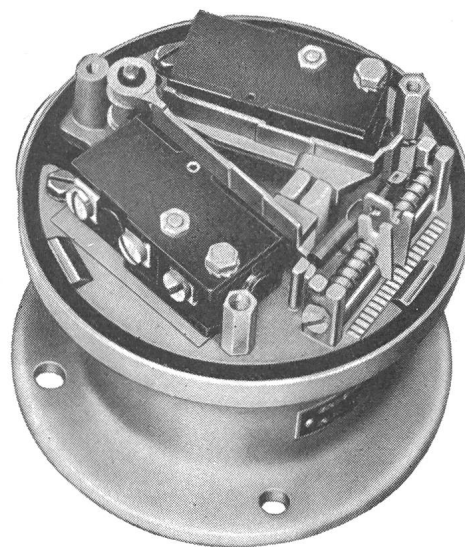

ELEKTRON AG

Zürich 2
Seestr. 31
Tel. 25 5910

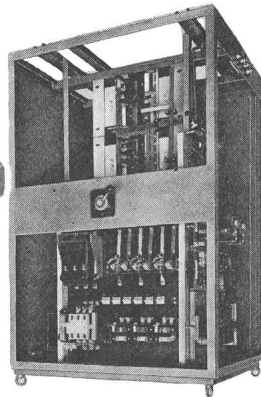
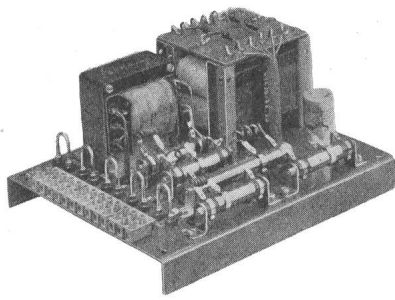
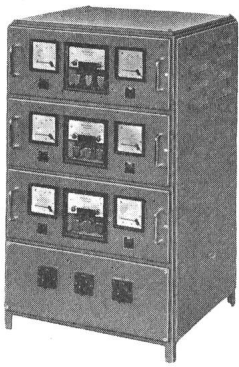

Spannungs- und strom-
steuernde Vorstufen- und
Endstufen-Transduktoren-

Transdukt. Drehzahl-
Steuergeräte.

Transduktorische Regel-
geräte und Anlagen.



TRANSMETRA AG

SCHAFFHAUSEN

Feldstr. 22 Telefon 053/4 34 24

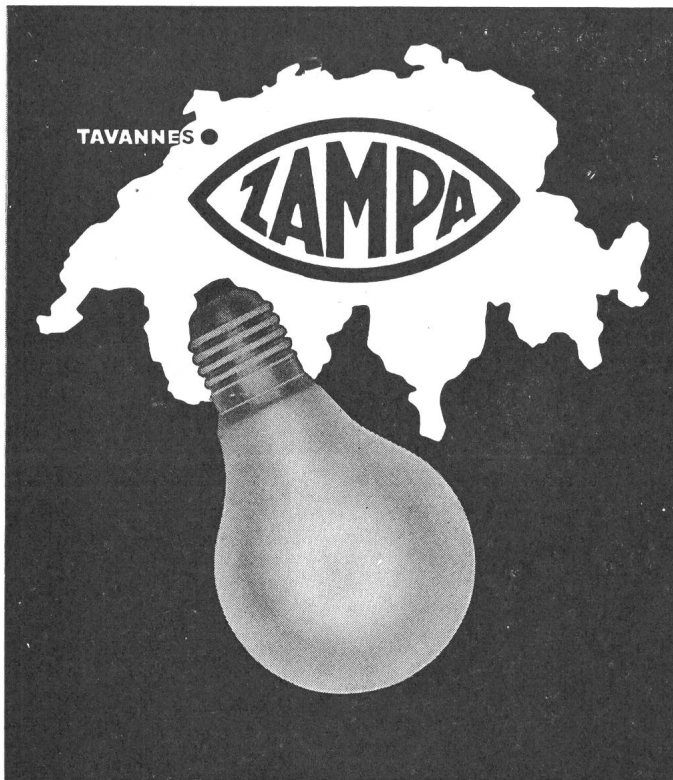

En vente chez les électriciens et services électriques

LECTROHM

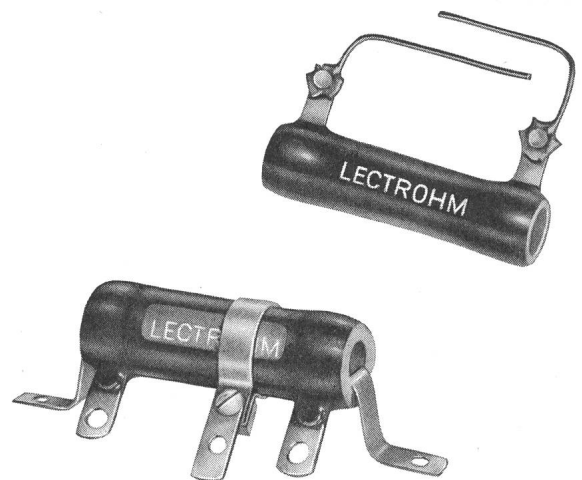

Drahtgewickelte Widerstände 5-200 Watt,
fix und regulierbar, garantiert erstklassig!
Gut sortiertes Lager beim Generalvertreter

J. Kastl Dietikon | Zürich

Elektrotechnische und Radioartikel en gros
Telefon 051 | 88 85 88



PHILIPS Universal-Messinstrument

- 28 Messbereiche / Grosser Frequenzbereich
- Spannbandaufhängung des Messwerkes
- Innenwiderstand: $40\,000 \Omega/V \sim 1666 \Omega/V$
- Einfache Bedienung
- Zubehör: Ledertasche / Prüfspitzen
- Stromwandler bis 300 A / Shunts bis 100 A
- Preis ohne Zubehör: Fr. 252.- o. Batt.



Philips AG Abt. Industrie Postfach Zürich 27 Tel. 051/25 86 10

Hochspannungs-
prüfung
zerstörungsfrei



Essai haute tension
non destructif

Dielektrometer GOR

für die zerstörungsfreie Hochspannungsprüfung von
Isoliermaterialien
Einzelteilen
Halbfabrikaten
fertigen Geräten
Transformatoren, Motoren
Kabel, Klemmen, Schalter
Stecker usw.

Diélectromètre GOR

pour la mesure non destructive des tensions de
claquage sur
isolants bruts
pièces détachées
montages et châssis
appareils complets
transformateurs, moteurs
câbles, bornes
interrupteurs, fiches etc.

LIPE, Paris

Industrielle
Elektronik
und
Messgeräte

Electronique
industrielle
et
instruments
de mesure

TRONICAIR SA

Genève 11 3, Rampe de la Treille
Téléphone 022 263757

LichtLicht

Das rechte Licht — zur rechten Zeit



grafik : erich h. müller

Dämmerungs- schalter DS 20

für Beleuchtung
Unterführungen
Schaufenster
Signallichter
Treppenhäuser
Reklame

Es dämmt — Zeit, die Beleuchtung einzuschalten! Brennt Ihre Schaufensterbeleuchtung schon? Sieht man Ihre Lichtreklame nicht oder ist Ihr Treppenhaus schlecht beleuchtet, weil die Schaltuhr nicht feststellt, dass heute ein trüber Regentag ist?

Elesta-Dämmerungsschalter denken für Sie und schalten alle Beleuchtungsanlagen stets genau bei der von Ihnen gewünschten Helligkeit.

3 Modelle

Preisgünstig

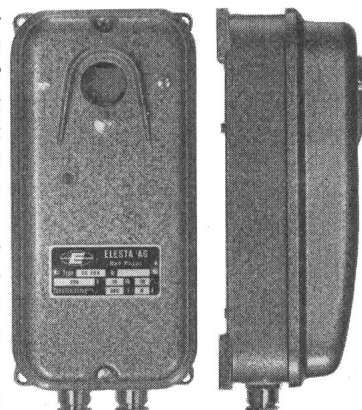

ELESTA AG

ELEKTRONIK

Bad Ragaz Schweiz
Telefon 085-9 25 55 Telex 53298
Elesta-Kundendienst, Konstanz
Dammgasse 5
Telefon 26 50 Telex 733 303

In der Bundesrepublik

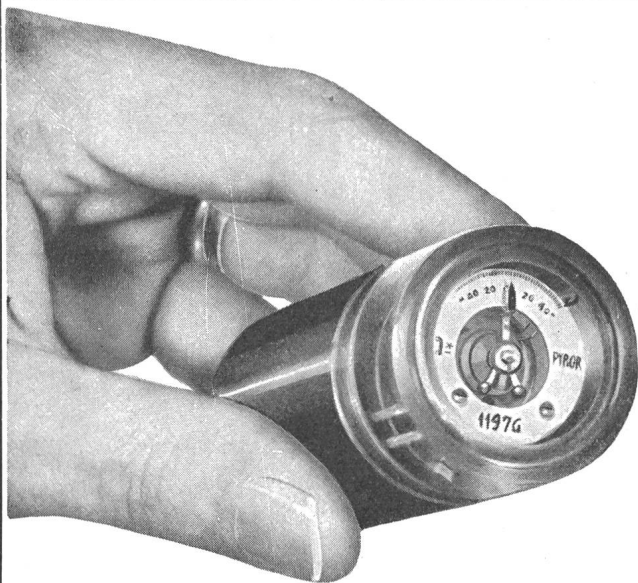

RELAIS DE MESURE
SENSITACT
 A TRÈS HAUTE SENSIBILITÉ

PYROR S.A. GENÈVE 28, rue des Usines
 Téléphone (022) 423800

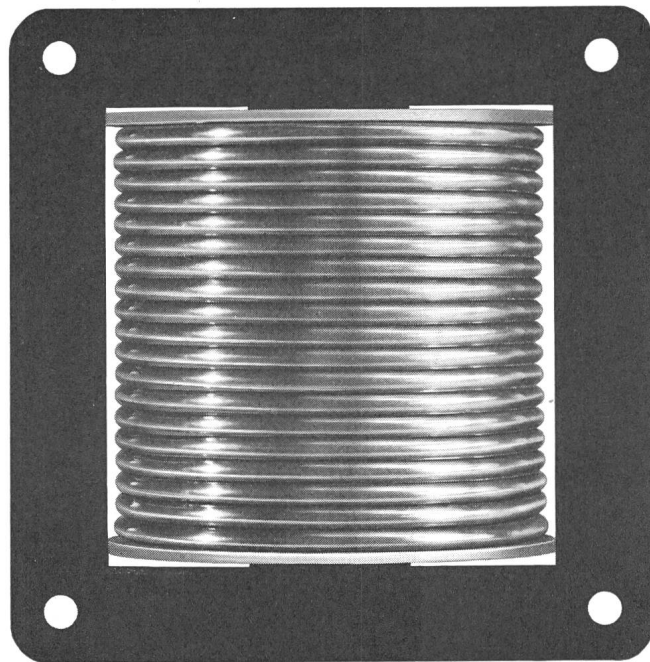

Transformatoren
 Anlass-
 und Regulier-Widerstände
 Signallocken



Hans Gloor
 Fabrik für elektrische Apparate
 Zürich 50 - Oerlikon

PLUS

Gleichrichter für Galvanopla
 Batterieladung etc.
 Transduktoren, Magnetverstär
 Steuerungen, Regelungen,
 Schalttafeln.

Plus AG Basel 6

Telefon 061 23 79 10

DUAX

Zweigang-Schlagbohrmaschine

das Qualitäts-Spitzenprodukt für Kenner

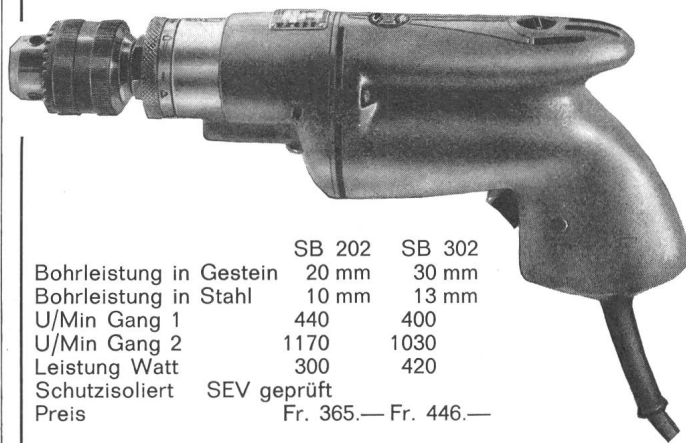

	SB 202	SB 302
Bohrleistung in Gestein	20 mm	30 mm
Bohrleistung in Stahl	10 mm	13 mm
U/Min Gang 1	440	400
U/Min Gang 2	1170	1030
Leistung Watt	300	420
Schutzisoliert	SEV geprüft	
Preis	Fr. 365.— Fr. 446.—	

Der Schnellgang ermöglicht beim Schlagbohren bis 6,5 mm ϕ
 eine Verdoppelung der Leistung. Einstellbar auf 12 Schlag-
 stärken. Sofort ab Lager lieferbar!

Verkauf durch gute Werkzeug-Maschinen u. Eisenhandlungen



KARL MEIERHOFER AG, AARAU
 DUAX-Generalvertretung (064) 2 96 55

Programm- Steuerung

zuverlässig
und
einfach

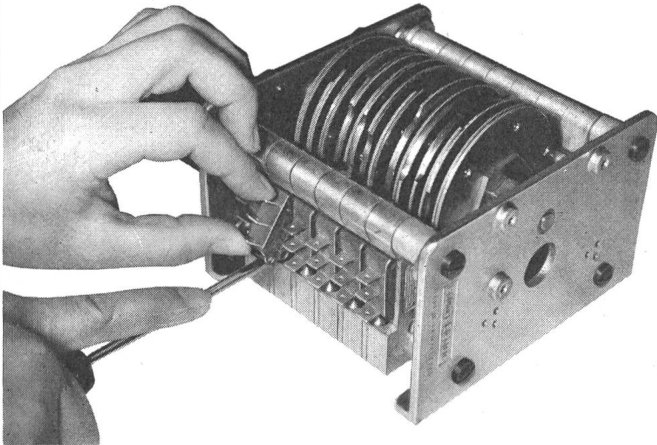

Schalter in 2 Sekunden auswechselbar
Schalter Typ 601 AT, SEV gepr. 10 A, 380 V~,
mechanische Lebensdauer 50 000 000 Schaltungen.
Steuerung beliebig einstellbar, auch als impulsweise
laufender Programmschalter erhältlich.

Baumer Electric

Frauenfeld, Telephon (054) 7 33 26

Motor- kabeltrommeln

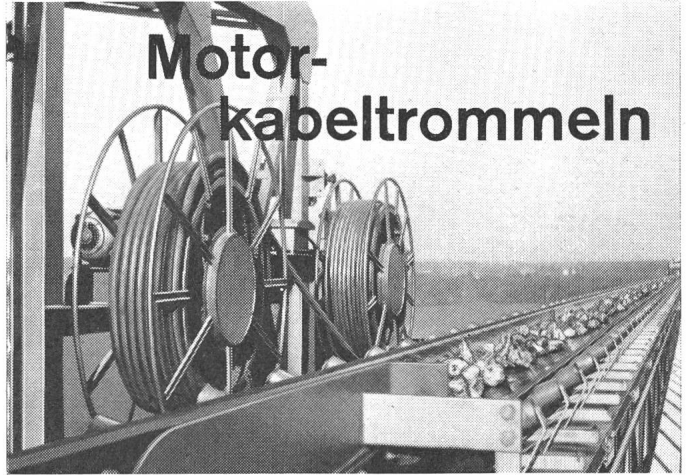

31.18

Motor-kabeltrommeln in betriebs-sicherer und bewährter Ausführung für die Stromzuführung und Steuerung von ortsveränderlichen Stromverbrauchern.

Verwendung für Förderanlagen, Industrie- und Baukrane, Fensterreinigungsanlagen, Elektrozüge usw. Für horizontalen oder vertikalen Kabelabzug, für jeden Leiterquerschnitt, jede Kabellänge und Aderzahl.

Verlangen Sie bitte unsere ausführlichen Unterlagen oder ein Angebot.

SAUBER + GISIN AG ZÜRICH 8
Höschgasse 45 Telephon (051) 34 80 80

SAUBER + GISIN

Freileitungsabzweigschalter 24 kV, 400 A

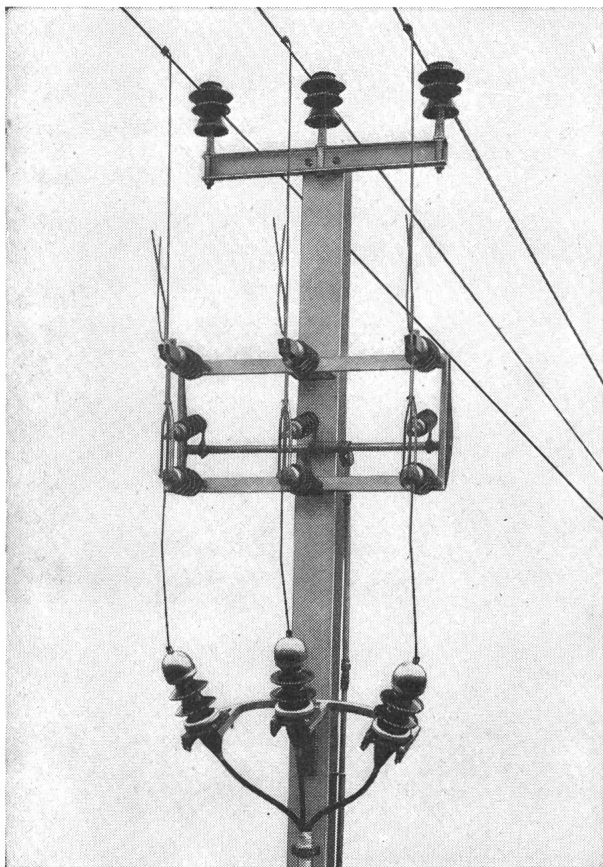

Sectionneur de dérivation 24 kV, 400 A

Alpha A.G. Nidau

(Biel) Telephon 032/24692

Kennen Sie den neuen

Freileitungsabzweigschalter

(siehe Abbildung) und den

Kabelanschlussstrenner?

(am Ende einer Freileitung)

Wir liefern dieselben und beraten Sie gerne.

Connaissez-vous le nouveau

sectionneur de dérivation

(voir figure) et le

sectionneur de câble?

(passage fin de ligne aérienne-câble)

Nous livrons ces appareils et vous conseillons volontiers.

Alpha S.A. Nidau

(Bienne) Téléphone 032/24692

Aarau

Rien ne vaut
la lampe Aarau

Usines de lampes électriques Aarau S. A.

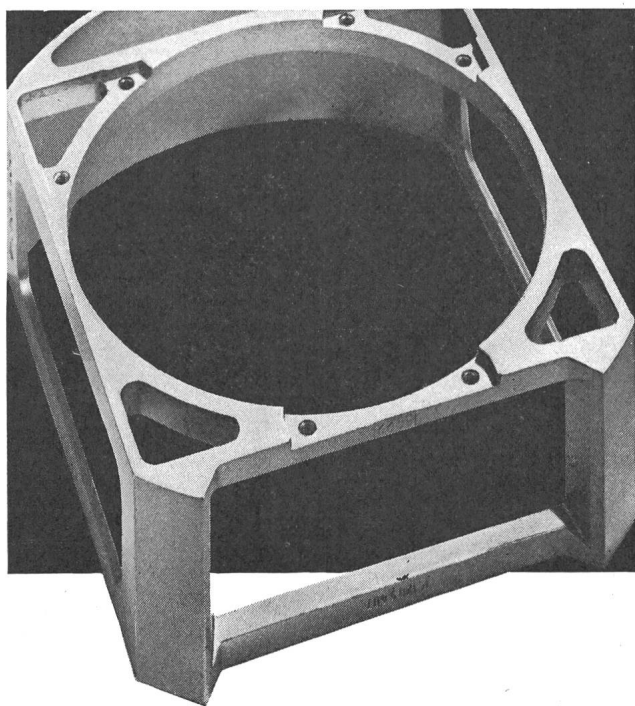

Bessere, einfachere und preislich günstigere Lösungen - das bietet Ihnen der INCA-Druckguss. Wir beraten Sie unverbindlich.

INJECTA AG

Druckgusswerke und Apparatefabrik Teufenthal/Aarg.
(Schweiz) Tel. (064) 3 82 77



Bei der Schadenregulierung fällt der Entscheid über die Qualität einer Gesellschaft. Die «Winterthur-Unfall» hat sich in 85jähriger Tätigkeit einen guten Ruf geschaffen und ist bestrebt, sich diesen auch für die Zukunft zu erhalten.

Winterthur UNFALL

THOMA

Drahtbürsten

fabriziert
in la Qualität
und bewährter
Ausführung

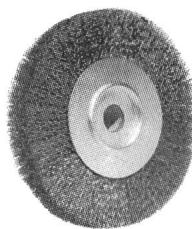

Jacq. Thoma AG

Drahtbürstenfabrik
Winterthur

Tel. (052) 2 67 73

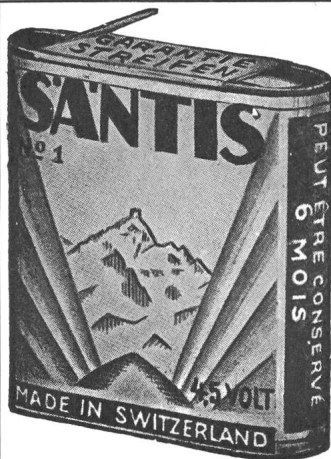

SANTIS

Batterien
sind
Qualität

SANTIS Batteriefabrik
J. Göldi RÜTHI/SG

Telephon (071) 7 92 12

KÖHLER, MUTH & CO

NÜRNBERG



QUECKSILBER- SCHALTER

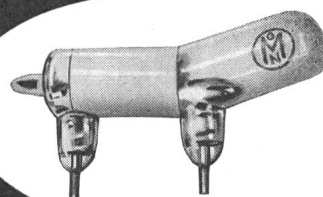



Elektronische Geräte

Transformatoren

bis 2 kVA

Übertrager

für industrielle Anwendungen

Entwicklung und Fabrikation

Contronic Cie.

Nordstrasse 144 Telefon 051 26 04 12

Zürich



Ihr Talisman

der neue Elektroherd METALL ZUG

Freuen Sie sich über diesen Fund — mit ihm gewinnen Sie Ihre Kunden. Er ist einer der modernsten Herde der Schweiz. Jahrzehntelange Erfahrung steckt in der ausgereiften Konstruktion, die klassisch-schlichte Form entspricht dem Geschmack und den Anforderungen heutiger Hausfrauen und Architekten.

Sehr übersichtlich die *schräggestellte, porzellan-emaillierte Schaltskala* mit den handlichen, geräuscharmen Schaltern; praktisch der *Thermostat* für den Backofen, der *Wahlschalter* für Ober-, Unterhitze oder Grill. Besonders erwähnenswert der *Grossraumbackofen* und die *Vollauszugschublade* für alles Zubehör.

Was von Zug kommt, ist gut. Der neue Elektroherd bestätigt es. Verlangen Sie den ausführlichen Farbprospekt oder rufen Sie unverbindlich unseren Vertreter.

Metallwarenfabrik Zug Tel. 042/4 01 51

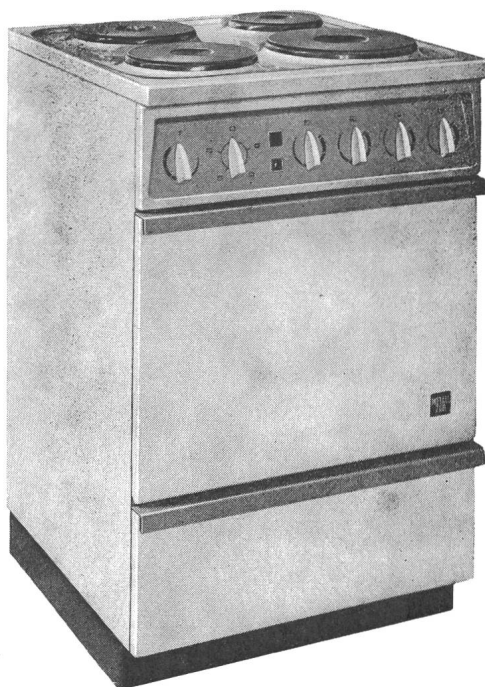

**METALL
ZUG**



Elektrische Grosskochherde, Kippkessel, Bratpfannen, Brat- u. Backöfen, Wärmeschränke und Bäckereiofen.

Locher

Oskar Locher. Zürich
Elektrische Heizungen

Baurstrasse 14 Telefon 34 54 58

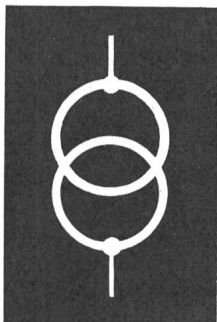

Transformatoren

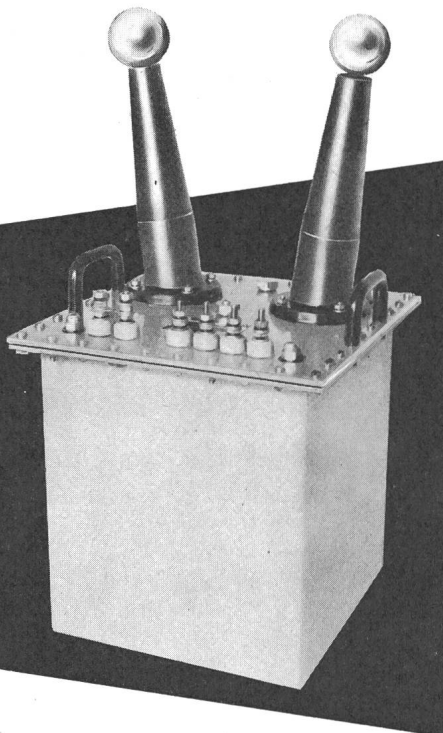

Norm- und
Sonder-Trafo

zweck-
entsprechend
und zuverlässig

durch die
Spezialfirma

ESTRAFO

ERNST SCHLATTER AG

Dübendorf/ZH Tel. 051 85 73 00

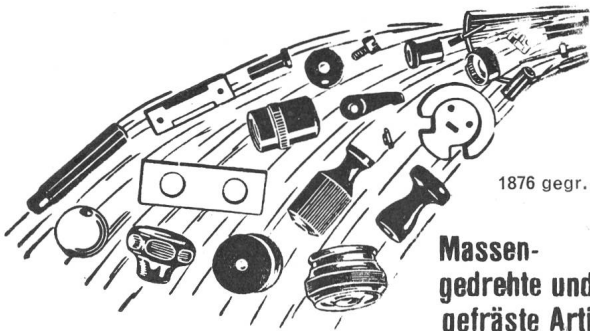

1876 gegr.

Massen- gedrehte und gefräste Artikel

in Holz, Ebonit, Fiber, Nylon, Trolon, Kunstthorn, Elfenbein, Teflon*, Delrin*, usw.

* Schutzmarke Dupont

J. BIETENHOLZ & Co. AG, PfäffikonZH
Automatendreherei Kunstharz-Presserei

GUTOR

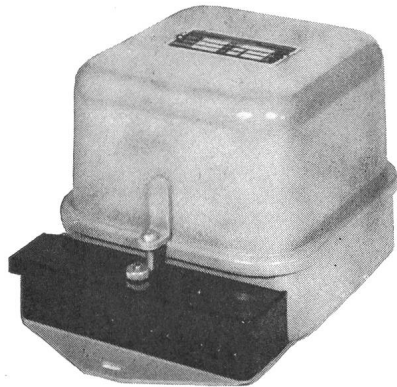

Transistor-Spannungsrelais

für Spannungen von 24 bis 250 Volt
Anschergenauigkeit $\leq \pm 1\%$ UNenn
Anzug-/ Abfalldifferenz, einstellbar zwischen
1 . . . 15 (30)%
Ab Lager lieferbar
Verlangen Sie Liste TSU

GUTOR MAGNETRONIC AG
WETTINGEN

Tel. 056 6 06 11

Landstrasse 166

Haben Sie Lohnarbeiten zu vergeben?

Wir sind ein guteingerichteter Betrieb der elektronischen Branche und sind in der Lage, bei günstiger Berechnung Montage-, Verdrahtungs-, Löt- und Wickelarbeiten fachgemäss und kurzfristig auszuführen. Bitte unterbreiten Sie uns Ihre Anfrage. Referenzen namhafter Firmen stehen zur Verfügung.

Offerten unter Chiffre B 16 Z an die Administration des Bulletin SEV, Postfach 229, Zürich 1.



Kondensatoren

Wir suchen als Stellvertreter unseres Konstruktions-Chefs einen dipl. 11

Elektrotechniker

Mehrjährige Konstruktionserfahrung auf dem Gebiet der elektrischen Apparate ist für diesen Posten erforderlich.

Interessenten bitten wir, uns unter **Kennziffer 302** zu schreiben, oder telephonisch eine Besprechung mit unserer Personalabteilung zu vereinbaren.

Telephon (051) 62 52 00.

MICA FIL AG

ZÜRICH 9/48

Führende Maschinenfabrik beabsichtigt, im Frühjahr in einer eigenen elektrotechnischen Abteilung die Fabrikation und die Entwicklung von elektrischen und elektronischen, mit dem Maschinenbau zusammenhängenden Artikeln aufzunehmen.

Wir suchen bestausgewiesene Fachleute für folgende Arbeitsgebiete 14

Chef der Entwicklungsabteilung

für Aufgaben auf dem Gebiete der Antriebstechnik von Produktions- und Werkzeugmaschinen. Bewerber mit Erfahrung auf dem Gebiete der industriellen Elektronik werden bevorzugt. Wir bieten Herren, welche befähigt sind, ein neues Arbeitsgebiet selbständig aufzubauen und einem Mitarbeiterstab vorzustehen, die entsprechende Salarierung sowie die Möglichkeit zur persönlichen Entfaltung.

Chef einer Fabrikationsabteilung

für elektronische und elektrische Geräte. Unser neuer Mitarbeiter muss die mit der Produktion zusammenhängenden Probleme beherrschen und einem aufzubauenden Mitarbeiterstab vorstehen können. P 20206 On

Abteilungsmeister

als Chef einer Fabrikationsgruppe für die Herstellung von elektronischen Bauteilen.

Abteilungsmeister

als Chef einer Arbeitsgruppe für Schalttafelbau. Offerten unter Beilage der notwendigen Unterlagen erbitten wir an Chiffre 20206 Publicitas Olten.

LANDIS & GYR

Wir suchen einige Elektroingenieure und Elektrotechniker für den 15

Verkauf Fernwirktechnik

zur selbständigen Bearbeitung von Projekten. Nach einer angemessenen Einarbeitungszeit wird der Einsatz je nach Eignung erfolgen. Fachleute mit Interesse für Fernsteuerung und Fernmessung und mit guten Kenntnissen der französischen und englischen Sprache erhalten auf diese Weise die Möglichkeit, sich eine zukunftsreiche und weitgehend unabhängige Stelle zu erarbeiten.

Idealalter: 25—30 Jahre.

Bewerber richten bitte ihre Offerten mit den üblichen Unterlagen und unter Angabe der Saläransprüche an die Personalabteilung der Landis & Gyr AG, Zug, unter Bezugnahme auf Kennziffer 17.

SCHWEIZERISCHE BUNDESBAHNEN KREIS III

Wir suchen für unsere Sektion Niederspannung und Fernmeldewesen 32

Zeichner

für Kabelanlagen. Spätere Besoldungseinreihung als Techn. Assistent möglich. P 1003 Z

Bedingung: Lehrabschlussprüfung als Maschinen- oder Elektrozeichner

Dienstort: Zürich

Eintritt: sobald als möglich

Anmeldung mit den üblichen Unterlagen an:
BAUABTEILUNG KREIS III SBB, Postfach, Zürich 1

Unsere Apparate werden durch Teamarbeit in Konstruktionsabteilung und Versuchslabor entwickelt. 25

Wir suchen Initiativen

Konstrukteur

der in der Lage ist, Neuentwicklungen auf dem Gebiet der Niederspannungsapparate konstruktiv selbständig zu bearbeiten und die Entwicklungsversuche gemeinsam mit dem Labor durchzuführen.

Interessenten werden gebeten, ihre Bewerbungen mit den üblichen Unterlagen, Gehaltsansprüchen und Angabe des frühesten Eintrittstermins zu richten an

CMC

CARL MAIER & CIE
Fabrik elektrischer Apparate
und Schaltanlagen
SCHAFFHAUSEN

Mittlerer Fabrikationsbetrieb am Zürichsee sucht

Dipl. Techniker

Fachrichtung elektrische Messtechnik, Feintechnik, für Entwicklungsarbeiten an elektrisch-mechanischen Messgeräten.

Gewünscht wird: Abgeschlossene Lehre als Feinmechaniker, Studium der Elektrotechnik, Berufspraxis erwünscht, aber nicht Voraussetzung.

Wir bieten einen interessanten und selbständigen Posten innerhalb unseres Entwicklungsteams. Zeitgemässe Entlohnung.

Offerten mit Lebenslauf, Zeugnissen, etc. sind zu richten an Chiffre B 36 Z an die Administration des Bulletin SEV, Postfach 229, Zürich 1.

EMPA

Wir suchen für die Abteilung Akustik und Lärmbekämpfung P 369 Z

dipl. Fernmeldetechniker, dipl. Hochbautechniker

und

Bauzeichner

Bewerbern, die gewillt sind, sich in das hochaktuelle und interessante Spezialgebiet der Lärmbekämpfung und Akustik einzuarbeiten, wird eine abwechslungsreiche und weitgehend selbständige Tätigkeit bei interessanten Anstellungsbedingungen geboten.

Anmeldungen sind erbeten an die 39
Eidgenössische Materialprüfungs- und Versuchsanstalt
Dübendorf / ZH.

Suisselectra

sucht für baldigen Eintritt

P 293 Q

Elektrozeichner

mit guter Praxis im Zeichnen von Schemata und Dispositionsplänen.

Wir bieten interessante und vielseitige Tätigkeit in neuzeitlichem Betrieb, 5-Tage-Woche, zeitgemässe Salariierung, Pensionskasse.

Bewerber, die Interesse an Projektierung und Bau von Kraftwerken haben, sind gebeten, detaillierte Dienst-offerten unter Angabe des frühesten Eintrittstermins einzureichen an die 40

Schweizerische Elektrizitäts- und Verkehrsgesellschaft (Suisselectra), Malzgasse 32, Basel 10.



Service de l'électricité
de la Ville de Lausanne

offre à

ingénieur électricien

diplômé EPF ou EPUL 30
un poste avec responsabilités comme cadre supérieur de son entreprise. P 13-H-8 L

La sphère d'activité comprend notamment:

- Stations de transformation 50 000 / 6000 / 380 volts: Projets, construction, fabrication, montage.
- Réseaux haute et basse tension: Travaux de construction, d'entretien et d'exploitation.
- Etudes: études techniques et de standardisation.

Nous offrons à candidat capable, aimant le travail en collaboration, un poste intéressant et varié dans une ambiance de travail agréable. Possibilité d'avancement, notamment à la fonction de Chef de division. Semaine de 5 jours.

Rétribution correspondant à l'importance du poste et en fonction de l'expérience acquise, dans le cadre de l'échelle des salaires de la Ville.

Si vous vous intéressez à ce poste, nous vous prions de faire parvenir votre inscription, munie des renseignements usuels, en indiquant vos prétentions de salaire à: Direction des Services industriels, Service de l'Electricité, Lausanne.

BKW Fernwirkanlagen

Als weitem Mitarbeiter in der Gruppe für den Ausbau und die Betreuung unserer Fernwirkanlagen
HF-Übertragungen
Fernmessungen (digital-zyklisch)
Fernsteuerungen
suchen wir einen

Fernmeldetechniker

mit Ausbildung und Praxis auf dem Gebiet der Schwachstromtechnik.

Die vielseitige und interessante Beschäftigung erfordert neben guten Fachkenntnissen auch Geschick für die Lösung von Schaltungsproblemen und die Fähigkeit selbständig zu disponieren.

Wir bieten ein zeitgemässes Salär bei guten Anstellungsbedingungen.

Anmeldungen mit Angaben über bisherige Tätigkeit und Lohnansprüche sowie Zeugnisabschriften und Photo sind zu richten an: 42

Bernische Kraftwerke AG
Personalabteilung, Viktoriaplatz 2, Bern

SAUBER + GISIN

Für den Sektor Elektroinstallationen suchen wir einen

Chef der Montageabteilung

Im Zuge der Entwicklung unseres Unternehmens wird dieser Posten neu geschaffen. Er bietet einer initiativen, souveränen Persönlichkeit ein interessantes und anspruchsvolles Arbeitsgebiet.

Der Bewerber muss über eine mehrjährige Praxis auf dem Gebiete der Elektroinstallationen, über Organisationstalent und Sinn für korrekte, angenehme Zusammenarbeit verfügen. Für die Erfüllung der gestellten Aufgaben ist ein Technikumabschluss oder das Meisterdiplom unerlässlich. 34

Wir bieten dem Bewerber eine selbständige Position in modernem, temperamentvollen Betrieb und eine dem Können und Einsatz angemessene Salarierung. Bewerbern senden wir eine detaillierte Beschreibung des Aufgabenkreises.

SAUBER + GISIN
AG für elektrotechnische Anlagen
Höschgasse 45, Zürich 8

SAUBER + GISIN



Für unsere Verkaufsabteilung suchen wir einen 12

Elektro-Ingenieur

Richtung **Starkstrom**,

mit Erfahrung im Prüffeld oder Konstruktion von Transformatoren.

Für diese anspruchsvolle Tätigkeit sind Fremdsprachenkenntnisse unbedingt erforderlich.

Einem tüchtigen Mitarbeiter bieten sich Entwicklungsmöglichkeiten.

Interessenten bitten wir, uns unter **Kennziffer 403** zu schreiben, oder telephonisch mit unserer Personalabteilung eine Besprechung zu vereinbaren.

Telephon (051) 62 52 00.

MICA FIL AG

ZÜRICH 9/48

Die **Feuerschaugemeinde Appenzell** sucht einen

Betriebsleiter

zur selbständigen Führung der technischen Betriebe der Gemeinde und als Personalchef des Betriebs- und Verwaltungspersonals. Als technische Betriebe führen wir ein Elektrizitäts- und ein Wasserwerk. Ferner obliegen der Gemeinde das Kanalisationswesen und diverse Gemeindeaufgaben technischer Natur.

Elektroingenieure oder Dipl. Elektrotechniker dürften einen sehr interessanten, ausbaufähigen Wirkungskreis vorfinden.

Wir legen insbesondere Wert auf kollegiale Zusammenarbeit mit dem Betriebspersonal.

Bewerber mit Erfahrung in der Betriebsführung und mit Interesse, sich auch ins Wesen der Wasserversorgung und der Abwasserbeseitigung einzuarbeiten, wollen ihre Offerte mit Gehaltsanspruch, Lebenslauf, Ausweisen und Photo bis 31. März 1964 einreichen an den Präsidenten der Gemeinde: 41

J. Hersche, dipl. Bauingenieur, Appenzell
Tel. 071 87 16 29 / 87 26 29
wo auch allfällige Auskünfte erteilt werden.

EWZ

Wir suchen einen gut ausgebildeten

Vermessungs- oder Tiefbauzeichner

für unser Planbüro, sowie einen

Hilfszeichner(in)

für den Netzrevisionsdienst. 28
Wir bieten neuzeitliche Anstellungsbedingungen in angenehmem Betriebsklima, Pensionsversicherung.

Handschriftliche Bewerbungen von Schweizer Bürgern sind mit Beilage von Lebenslauf, Zeugnisabschriften und Photo erbeten an das OFA 11.314.15

Elektrizitätswerk der Stadt Zürich
Postfach Zürich 23

Hasler

sucht

dipl. Elektroingenieur

für den Verkauf elektronischer Übertragungsanlagen des drahtlosen Fernschreiberverkehrs in Europa und nach Übersee. Das Tätigkeitsgebiet erstreckt sich auch auf Marktforschung, Projektierung, Offertstellung sowie Reisen im In- und Ausland. 26

Voraussetzung für diese Tätigkeit ist die Beherrschung der Sprachen Deutsch, Englisch und Französisch. Weitere Fremdsprachen erwünscht. Initiative Persönlichkeiten mit einigen Jahren Praxis im Fernmeldewesen sind gebeten, ihre Bewerbungen mit den üblichen Beilagen an unser Personalbüro A zu senden.

P 369 Y

Hasler AG Bern

Belpstrasse 23, Bern 14, Telephon (031) 64 11 11

EWZ

Wir suchen einen

27

Elektrotechniker

für unser Studienbüro.

Der umfangreiche Weiterausbau der Hochspannungsanlagen (Unterwerke und Kraftwerke) bietet initiativem, diplomiertem Techniker Gelegenheit zu abwechslungsreicher, selbständiger und verantwortungsvoller Tätigkeit.

Wir bieten neuzeitliche Anstellungsbedingungen und ein angenehmes Betriebsklima.

Wenn Sie für dieses Arbeitsgebiet Interesse haben und über die nötigen Voraussetzungen verfügen, erwarten wir gerne Ihr Dienstangebot mit den üblichen Unterlagen sowie mit Angabe des Gehaltsanspruches und frühesten Eintrittstermins an das
OFA 11.314.15

Elektrizitätswerk der Stadt Zürich
Postfach Zürich 23



Wir suchen zu möglichst baldigem Eintritt jüngeren

29

diplomierten Elektrotechniker

für Entwicklungsaufgaben und verfahrenstechnische Untersuchungen auf dem Gebiet isolierter Leiter und Kabel. P 20352 On

Bewerber, die sich für diese technisch interessante und vielseitige Aufgabe interessieren, wollen bitte Ihre Offerte handschriftlich unter Beilage von Foto, Lebenslauf und Zeugnisabschriften richten an die

Geschäftsleitung der Schweizerischen ISOLA-WERKE
Breitenbach bei Basel.

C I B A

sucht

für ihre technische Verkaufsabteilung für Kunststoffe einen jüngeren

Elektrotechniker

mit Diplom eines schweizerischen Technikums (oder gleichwertigem Studiengang). Bevorzugt werden Bewerber französischer Muttersprache mit guten Deutschkenntnissen. 18

Der Bewerber soll von Basel aus unsere Kunden in der Anwendung von Kunstharzen für die Elektroindustrie (Giessharze, Tauchharze, Imprägnieren usw.) beraten. P 1330 Q

Wir suchen einen initiativen Mitarbeiter, der bereit ist, im Rahmen eines Teams eine sehr weitgehend selbständige Tätigkeit auszuüben.

Offerten mit curriculum vitae, Zeugnisabschriften und Referenzangaben sind an die Personalabteilung der CIBA Aktiengesellschaft Basel zu richten. Ferner bitten wir Sie, in Ihrer Antwort die Kennziffer 64.1 anzugeben.

Bekannte Schweizer Fabrik, welche elektrotechnisches Installationsmaterial für den Industrie- und Wohnungsbau sowie für die Ausrüstung von Maschinen und für den Schalttafelbau herstellt, sucht für die deutsche und für die französische Schweiz je einen

dipl. Elektro-Installateur

oder

dipl. Elektro-Techniker

mit mehrjähriger Installationspraxis als

technischen Kundenberater

im Aussendienst.

Unsere Erzeugnisse sind bei den Installateuren, Elektrizitätswerken und bei der Industrie sehr gut eingeführt. Aufgabe der neuen Mitarbeiter wäre, die Kunden mit unseren Neukonstruktionen bekanntzumachen und sie bei der Projektierung von Installationen und bei der Konstruktion von Apparaten und Schalttafeln über die zweckmässige Verwendungsmöglichkeit unseres Materials zu beraten.

Wir bieten: Weitgehend selbständige Tätigkeit auf Vertrauensbasis nach gründlicher Einarbeitung.
Festes Monatsalar.
Spesenvergütung.
5-Tage-Woche.
Pensionskasse.
Beibehaltung des jetzigen Wohnorts, sofern dieser nicht allzu abgelegen.
(Wagen kann zur Verfügung gestellt werden.)

Herren, die über die erforderliche Ausbildung und Erfahrung verfügen, gute Umgangsformen besitzen und sich einsatzfreudig einer interessanten, gut honorierten Reisetätigkeit für ein angesehenes Privatunternehmen widmen möchten, sind gebeten, ihre Bewerbung mit den üblichen Unterlagen, Photo und Gehaltsansprüchen zu richten an Chiffre B 35 Z an die Administration des Bulletin SEV, Postfach 229, Zürich 1.

Liste offener Stellen. Beachten: Sprachstunden der STS für Stellensuchende nur nachmittags. Anmeldebogen bei der STS.

- 9 *Ingenieur-électricien* ou *mécanicien* diplômé, de préférence de nationalité italienne, ayant plusieurs années de pratique et un bagage technique universel comme ingénieur-inspecteur à la succursale en Italie. Age: environ 40 ans. Langues: italien et français ou anglais parfaits, allemand et espagnol désirés. Entrée à convenir. Situation d'avenir. Société de surveillance en Suisse romande.
- 15 *Technicien-électricien*, de préférence Suisse romand ayant de bonnes connaissances de l'allemand pour l'établissement de projets et le service de vente de matériel et d'équipements électrotechniques. Entrée à convenir. Situation stable et travail intéressant et varié. Lausanne.
- 21 *Techniker* oder *Chemiker* oder *Laborant* mit Praxis, entweder in der Anwendung von Isotopen oder radioaktiven Materialien oder im Gebrauch des Elektronenmikroskops. Eintritte möglichst bald. Interessante Dauerstellen für qualifizierte Bewerber. Wissenschaftliches Institut Zürich. *Abgemeldete Stellen: 1961: 199.*

Wir suchen einen jüngeren

33

Elektro-Ingenieur

oder

Elektro-Techniker

als Stütze des Betriebsleiters unserer Aluminiumhütte. Offerten mit Curriculum vitae, Zeugnisabschriften und Angaben über Gehaltsansprüche bitten wir zu richten an die

Direktion der Aluminiumfabrik
 Martigny AG, Martigny-Ville VS.

Mittelgrosses Unternehmen in der Nähe Zürichs sucht

Ingenieur oder Techniker

Fachrichtung Elektronik, selbständige Entwicklungsarbeiten an elektronischen Messgeräten.

Erwünscht sind: Mehrjährige Erfahrungen in NF- und HF-Messtechnik, Transistortechnik.

Geboten wird: Stellung eines Gruppenführers innerhalb der Entwicklungsabteilung. Bei Eignung: Stellvertretung des Abteilungschefs. Angenehmes Arbeitsklima und gutbezahlte Dauerstelle.

Bewerbungen mit Lebenslauf, Zeugnissen etc. sind erbeten an Chiffre B 37 Z an die Administration des Bulletin SEV, Postfach 229, Zürich 1.

WASSER- UND ELEKTRIZITÄTSWERK ROMANSHORN

Wir suchen für unser Korporations-Werk, infolge Pensionierung des bisherigen Inhabers, einen 31

Betriebsleiter

Arbeitsgebiet:

Selbständige Leitung unseres Wasser- und Elektrizitätswerkes. P 60984 G

Wir bieten:

Interessante, abwechslungsreiche und selbständige Tätigkeit bei zeitgemässen Anstellungsbedingungen.

Voraussetzungen:

Diplom als Elektrotechniker. Mehrjährige praktische Tätigkeit in Elektrizitätswerken oder in der Elektroindustrie. Erfahrungen in der Projektierung, im Bau, Betrieb und Unterhalt von Hoch- und Niederspannungs-Anlagen.

Qualifizierte Bewerber mögen Offerte mit Schriftprobe, Photo, Lebenslauf, Referenzen und Zeugnisabschriften, unter Zusicherung absoluter Diskretion, einsenden an

Herrn Karl Bertsch,
 Vizepräsident des Wasser- und Elektrizitätswerkes Romanshorn TG.

LWL

Chefmonteur

zur selbständigen Führung der Installationsabteilung gesucht. Verlangt wird Meisterprüfung. Wir legen Wert auf gute Umgangsformen.

Wir bieten: Selbständige Arbeit, zeitgemässes Salär, angenehme Arbeitsbedingungen, Pensionskasse und gute Sozialleistungen.

Bewerbungen sind zu richten an

38

Licht- und Wasserwerke, Langnau i. E.

für Hoch- und Niederspannung

Kabel

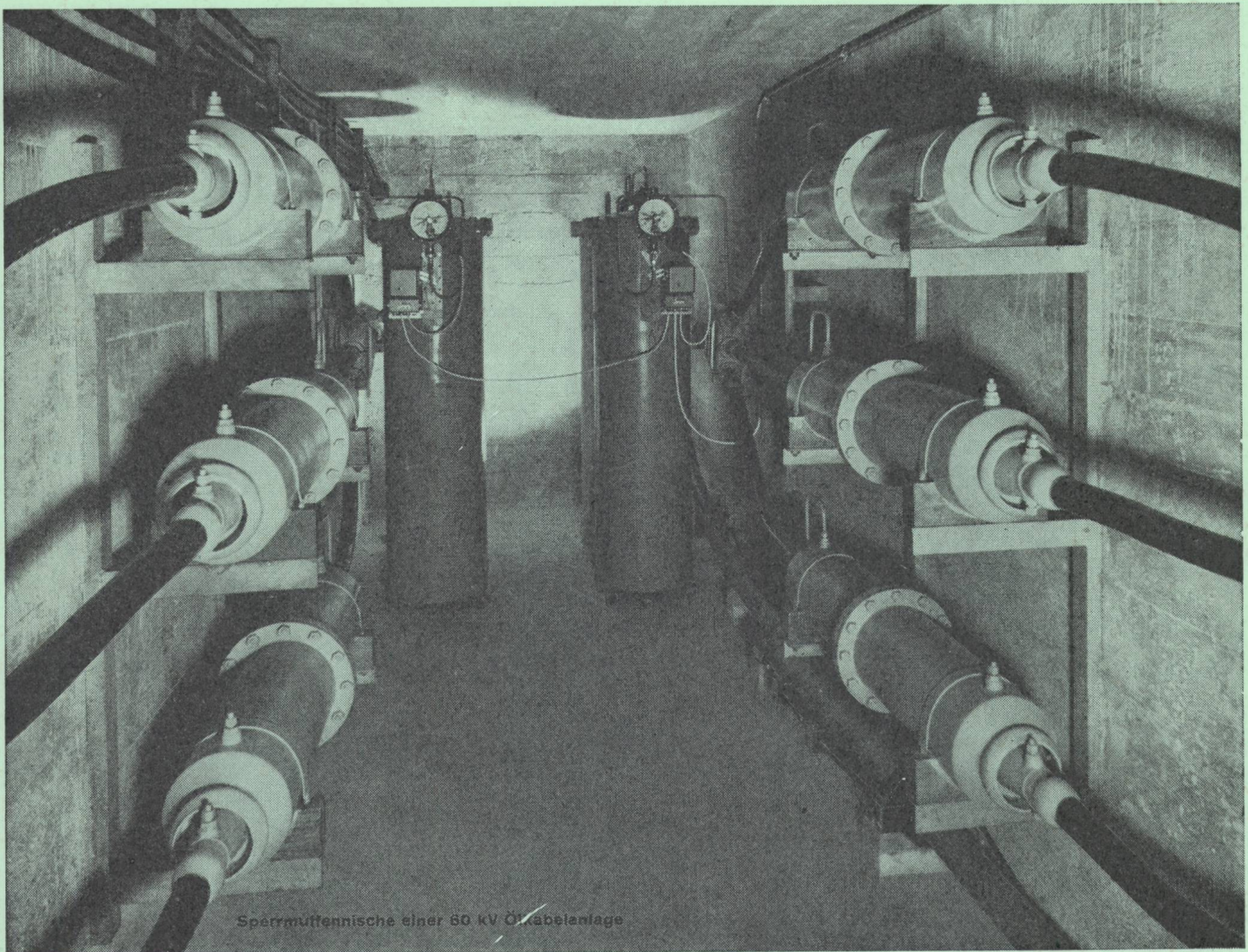

Sperrmuffennische einer 80 KV Öl-Kabelanlage

**Bleikabel
und Kunststoffkabel
für Stark-
und Schwachstrom
Armaturen
für sämtliche
Kabeltypen**

BRUGG

KABELWERKE BRUGG AG

SILIZIUM EPITAXIAL PLANAR TRANSISTOREN

BFY 17... 21 25 26 BLY 12 13 BSY 24... 29 32 33 36 37 42 43 64 BUY 10 11
2 N 706 706 A 708 743 744 753 929 930 1613 1711 1893 2234 .. 2237

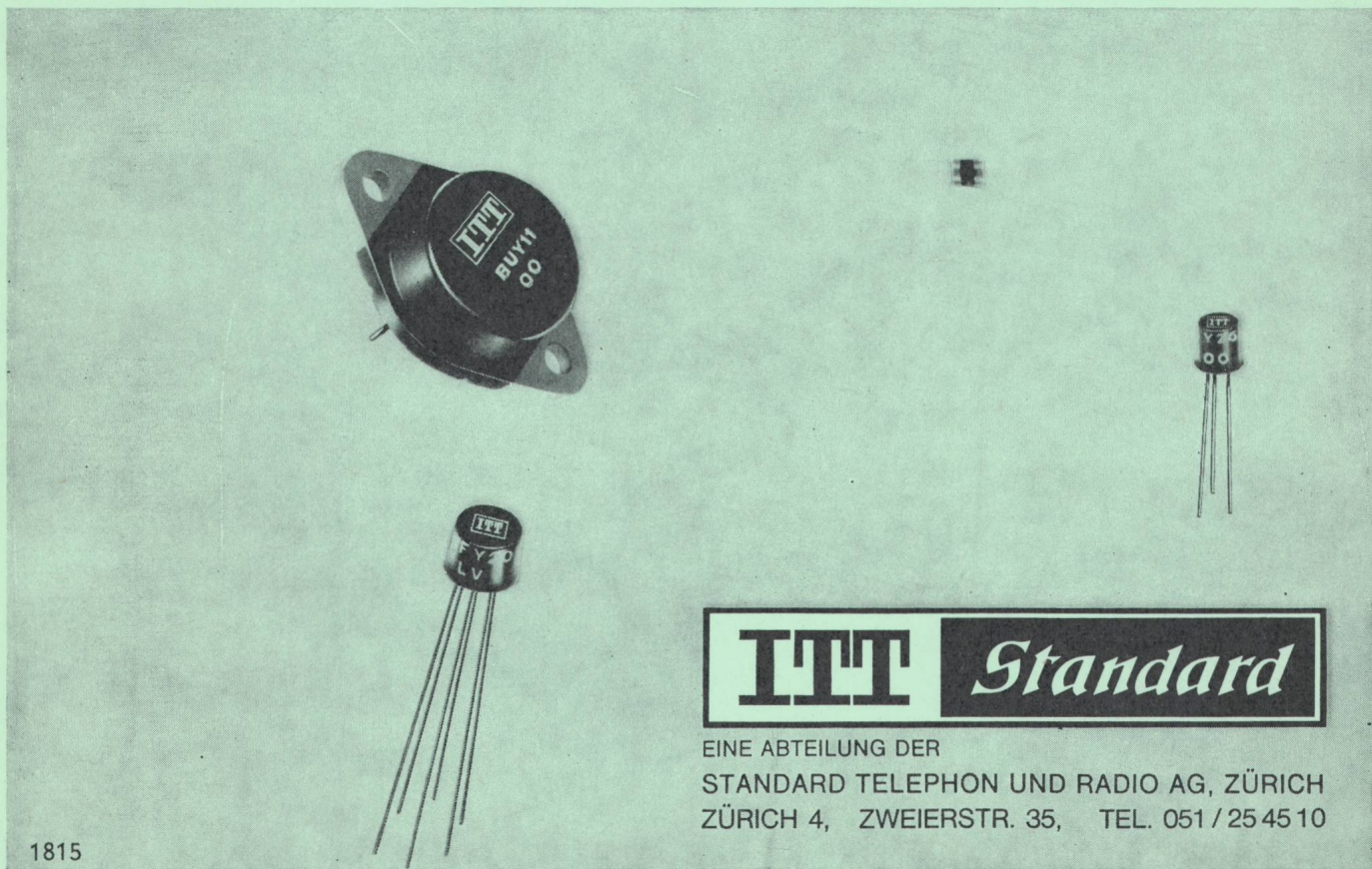

TTT *Standard*

EINE ABTEILUNG DER
STANDARD TELEPHON UND RADIO AG, ZÜRICH
ZÜRICH 4, ZWEIERSTR. 35, TEL. 051 / 25 45 10

1815