

**Zeitschrift:** Bulletin des Schweizerischen Elektrotechnischen Vereins  
**Herausgeber:** Schweizerischer Elektrotechnischer Verein ; Verband Schweizerischer Elektrizitätswerke  
**Band:** 55 (1964)  
**Heft:** 13

## **Werbung**

### **Nutzungsbedingungen**

Die ETH-Bibliothek ist die Anbieterin der digitalisierten Zeitschriften. Sie besitzt keine Urheberrechte an den Zeitschriften und ist nicht verantwortlich für deren Inhalte. Die Rechte liegen in der Regel bei den Herausgebern beziehungsweise den externen Rechteinhabern. [Siehe Rechtliche Hinweise.](#)

### **Conditions d'utilisation**

L'ETH Library est le fournisseur des revues numérisées. Elle ne détient aucun droit d'auteur sur les revues et n'est pas responsable de leur contenu. En règle générale, les droits sont détenus par les éditeurs ou les détenteurs de droits externes. [Voir Informations légales.](#)

### **Terms of use**

The ETH Library is the provider of the digitised journals. It does not own any copyrights to the journals and is not responsible for their content. The rights usually lie with the publishers or the external rights holders. [See Legal notice.](#)

**Download PDF:** 19.03.2025

**ETH-Bibliothek Zürich, E-Periodica, <https://www.e-periodica.ch>**

# Samicatherm

Das neue thermohärtbare Glasseide-Samicaband, Samicatherm 366.25, erlaubt bei einfachster Anwendung die Herstellung von Isolationen mit hervorragenden Eigenschaften.

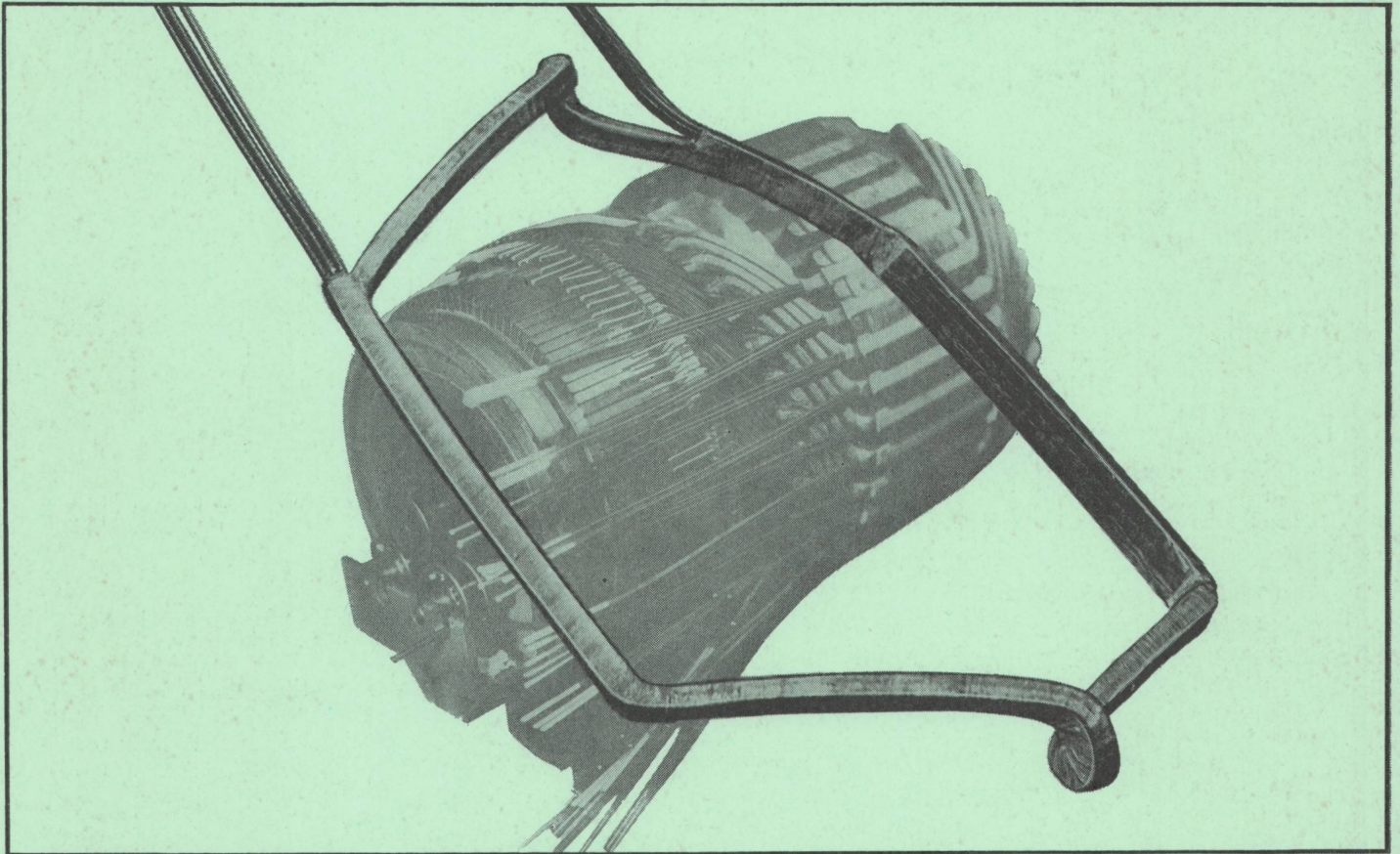

#### Verwendung:

Isolieren von Einzelleitern, Spulen oder Spulenköpfen, Nutauskleidungen, Zwischenlagen, Abdeckungen usw. bei elektrischen Maschinen jeder Spannung und Leistung.

Samicatherm-Isolationen zeichnen sich besonders aus durch

- Formbeständigkeit bei höheren Temperaturen (Klasse F)
- Unempfindlichkeit gegen Feuchtigkeit und Verschmutzung
- Hohe Wärmeleitfähigkeit
- Geringe dielektrische Verluste und hohe Durchschlagsfestigkeit
- Gute Alterungsbeständigkeit

---

**Schweizerische Isola-Werke**  
**Breitenbach**



# Synchronisierung

## CENTRAX-Synchronisierereinheit

mit:  
Differenz-Frequenzmeter  
Differenz-Voltmeter und  
Synchronoskop

Sinnfällige Darstellung des  
synchrone Zustandes bei  
senkrechter Lage der Zeiger

Ausführung als Synchronisiersäule  
mit Fuss oder mit Wandarm oder  
für Einbau in Schalttafel

Pauletto VSG

$\Delta$  Hz

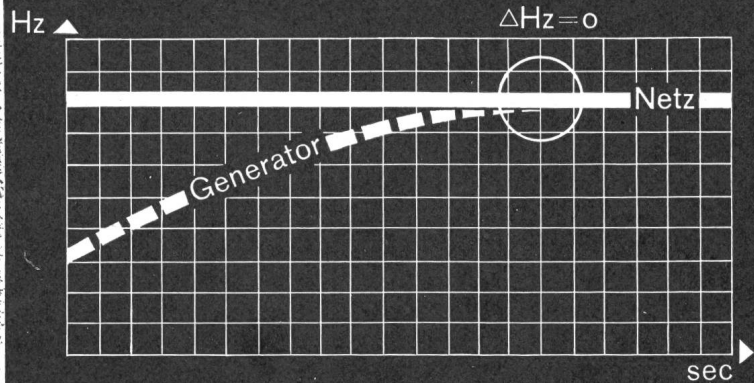

$\Delta$  V

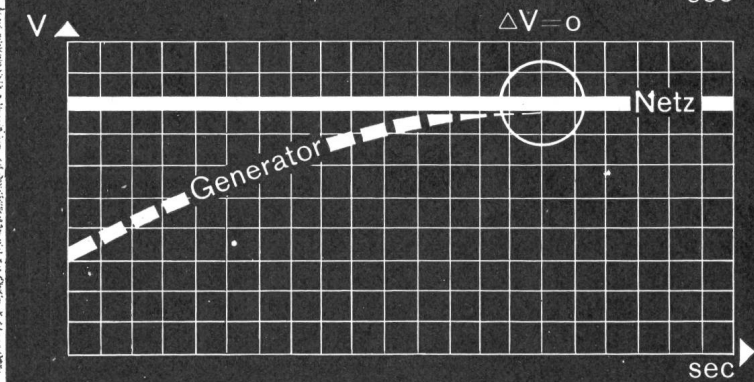
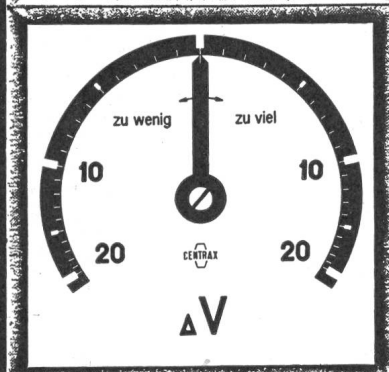

$\Delta$  S

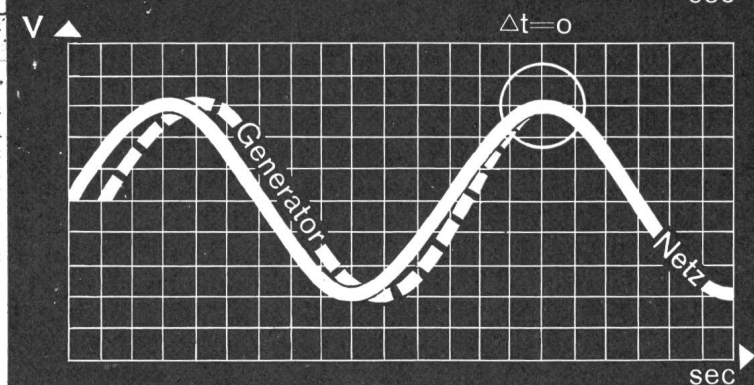

Aktiengesellschaft, Basel

# CAMILLE BAUER

# LANZ- BETONDOSEN

bewährt und preisgünstig

Keine rostigen  
Nägel im  
Sichtbeton

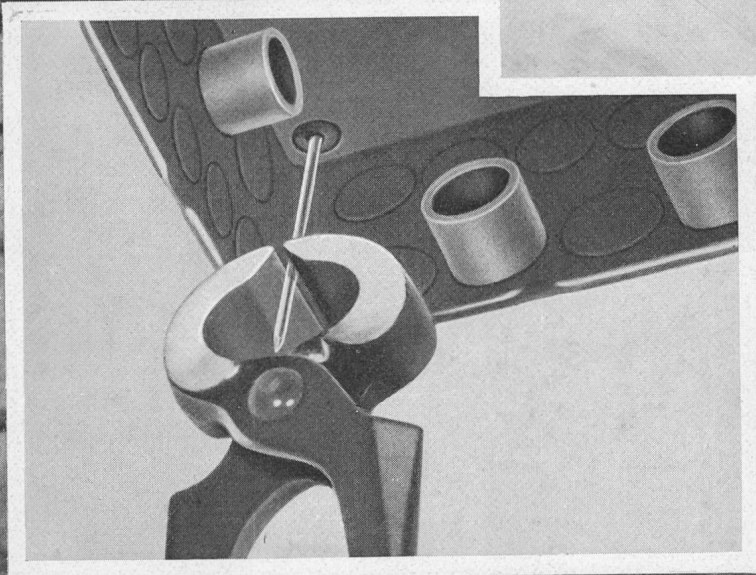
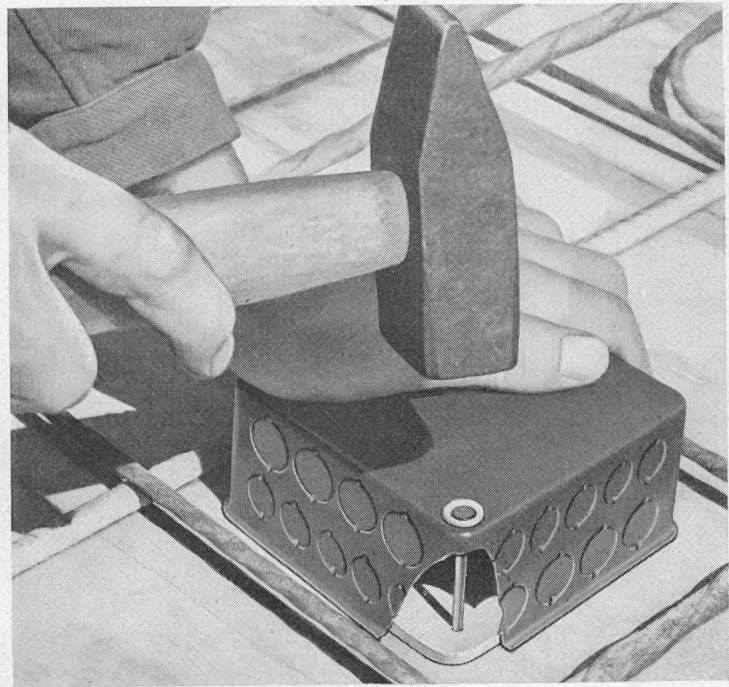

## HERMANN LANZ AG MURGENTHAL

FABRIK FÜR ELEKTROTECHNISCHE ARTIKEL UND METALLWAREN

UND DIE GROSSHANDELSFIRMEN





# Niederspannungs-Leistungsschalter

für höchste Abschaltvermögen

# 63-4000 A

Nennstrom: 63 bis 4000 A

Nennspannung: 500V $\sim$ /220V $\equiv$

Abschaltvermögen: bis 100 kA $_{\text{eff}}$

(bei 500V $\sim$  und  $\cos. \varphi \geq 0,2$ )

Die garantierten Abschaltvermögen gelten auch bei verzögerter Auslösung bis 0,4 Sek., was bei Selektivschaltung eine zusätzliche Sicherheit bedeutet.

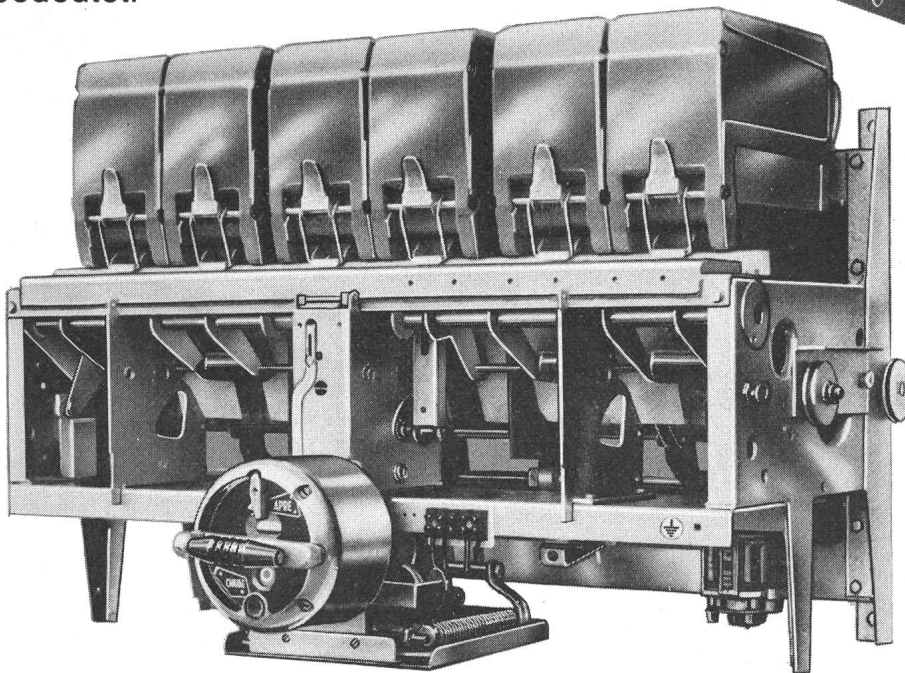
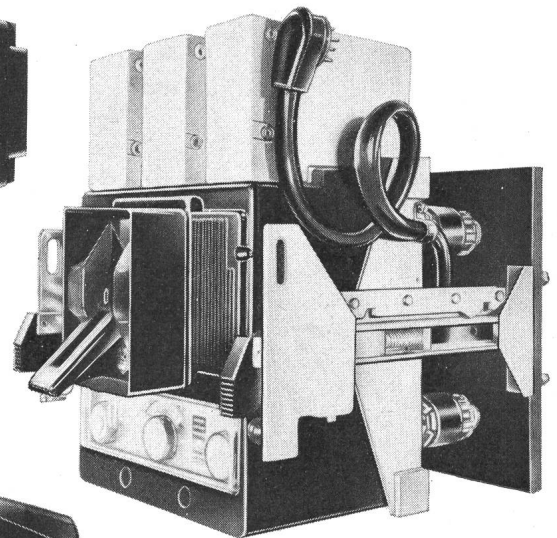
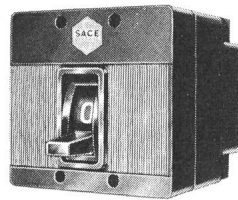

**Ausführungen:**  
fest und ausziehbar  
mit Trennstellung  
Schnellschaltvorrichtung  
Federkraftspeicher  
Motorantrieb  
Selektivschutzrelais

Generalvertretung:

**TRACO TRADING COMPANY LIMITED ZURICH**

Jenatschstrasse 1

Tel. (051) 27 12 91

# Sorensen Bulletin

Sorensen-Ardag

8003 Zürich

Eichstrasse 29

Telefon (051) 33 77 57

## TRANSISTORISIERTER WECHSELRICHTER MIT STABILISIERTEM SINUS-AUSGANG QIS-Serie

Ein Wechselrichter hat die Aufgabe, Gleichspannungen in Wechselspannungen umzuwandeln.

Ist die Speisequelle z. B. eine Batterie, so können über einen Wechselrichter die für den Netzbetrieb ausgelegten Einrichtungen (wie Messgeräte, Sender und Empfänger usw.) auch ohne Netz mit Wechselstrom versorgt werden. Bei grösseren Speisespannungen kommen gesteuerte Silizium-Dioden zur Anwendung, was auch eine wesentliche Verbesserung des Wirkungsgrades mit sich bringt.

Geräte für verschiedene Speisespannungen und Leistungen bis zu 2 kVA sind in Vorbereitung, wobei für grössere Leistungen höhere Speisespannungen zur Anwendung kommen sollen.



QIS-12/220-2,2

### Technische Daten

Eingangsspannung	12 V $\pm$ 10 %
Ausgangsspannung	220 V $\pm$ 3 %
Ausgangsfrequenz	50 Hz $\pm$ 0,5 %
Ausgangsleistung	500 VA
Klirrfaktor bei Vollast	< 5 %
Wirkungsgrad	65 %
Stabilität der Ausgangsspannung bei Laständerungen zwischen Leerlauf und Vollast	$\pm$ 3 %
bei Änderung der Speisespannung $\pm$ 10 %	$\pm$ 3 %
Stabilität der Frequenz bei Eingangs- oder Belastungsänderung	0,5 %

Schutzvorrichtung	Verpolungsschutz primärseitig, Kurzschluss- und Überlastungsschutz sekundärseitig, automatische Abschaltung bei ca. 10 V Batteriespannung
Umgebungstemperatur	max. 40 °C
Abmessungen	Breite 428 mm* Höhe 210 mm ohne Füsse Tiefe 342 mm* Füsse 27 mm
Ausführung	Rack- oder Tischmodell mit Gehäuse
Gewicht	42 kg

\* über Kühlrippen

Sorensen-Ardag

Verkaufsbüro

8004 Zürich

Kernstrasse 8

Telefon (051) 27 30 60

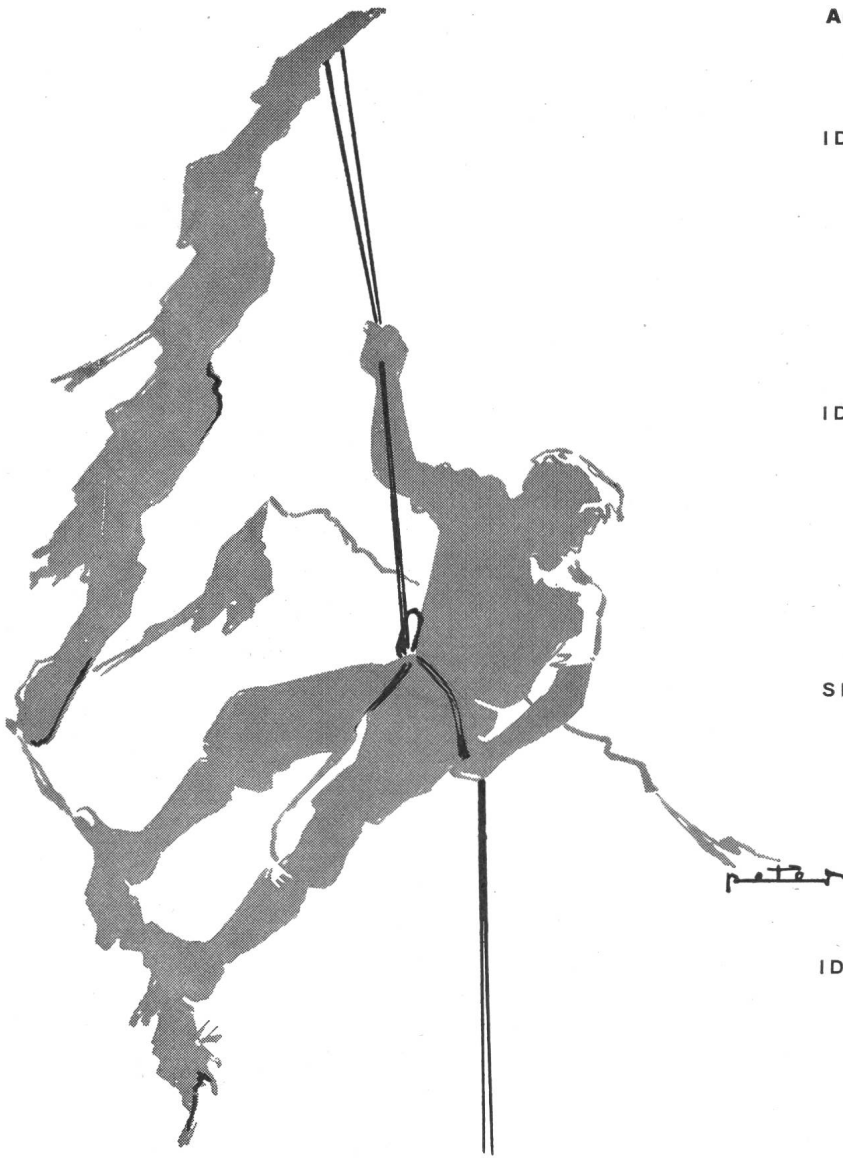

**zuverlässig ...**

ist ebenfalls das Hauptmerkmal unseres Verbindungsmaterials für elektrische Leitungen. Von der kleinen Hausanschlußklemme bis zum 1200-Amp.-Verbinder tragen alle unsere Erzeugnisse den Stempel des erfahrenen Spezialisten.

**Aus unserem Fabrikationsprogramm:**

**IDEAL-Muffen 3 mm  $\varnothing$  - 150 mm<sup>2</sup>**

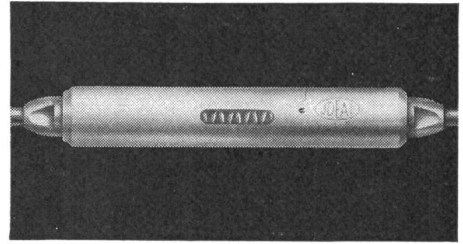

**IDEAL-Konusendverbinder**

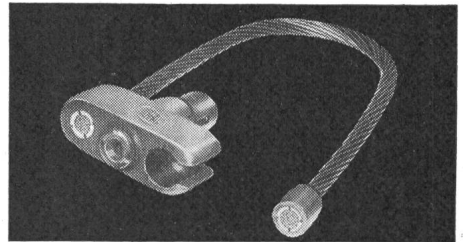

**SERRODUR-Klemmen 10 - 240 mm<sup>2</sup>**

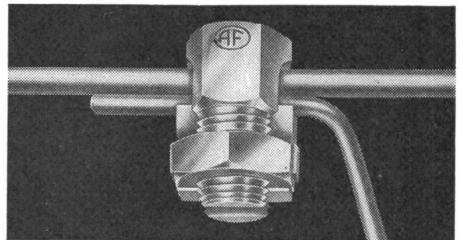

**IDEAL-Kabelschuhe 25 - 240 mm<sup>2</sup>**

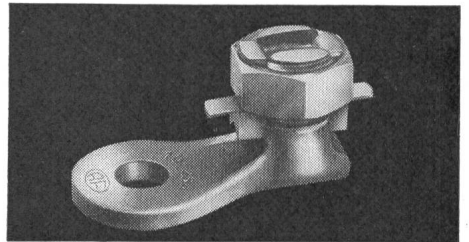

**IDEAL-Briden für Netzerdung**

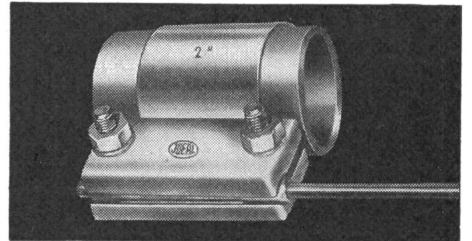

**AF-Verbinder für Schaltanlagen**

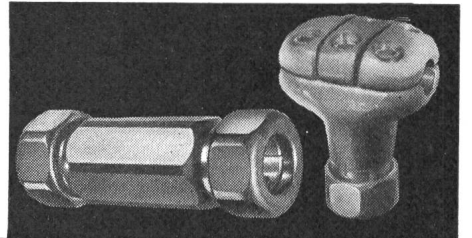

**ARTHUR FLURY AG, DEITINGEN/SO**  
Spezialfabrik für Verbindungsmaterial elektrischer Leitungen

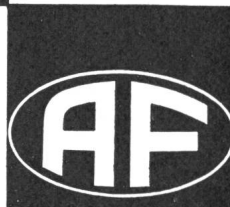

$\varnothing$  065 / 3 66 75



## Diazed-Sicherungen

Hohes Schaltvermögen, der Kurzschlussstrom wird bereits im Anstieg unterbrochen. Störungen bleiben auf den fehlerhaften Stromkreis beschränkt. Unbedingte Abschaltsicherheit; höchste Kurzschlussströme werden gefahrlos abgeschaltet.

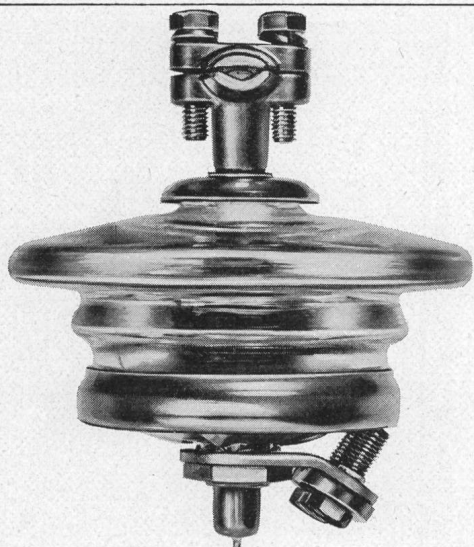

## Kathodenfallableiter

Wie hoch die Überspannung auch sein mag, unsere Kathodenfallableiter senken sie bis auf die ungefährliche Restspannung ab und schützen so die ihnen anvertrauten elektrischen Anlagen. Lieferbar für 250 V und 500 V Nennspannung.

## Infra-Wärmestrahler

Unsere Infra-Wärmestrahler sind in Räumen und auch im Freien anwendbar. (Hallen, Kiosken, Lagerräumen, Metzgereien, Badezimmern, Balkonen, Terrassen, Gartenrestaurants usw.) Leistung: 1000 W, 220 V Spannung. Lieferbar als Einzelstrahler, Heizband, Heizfläche.

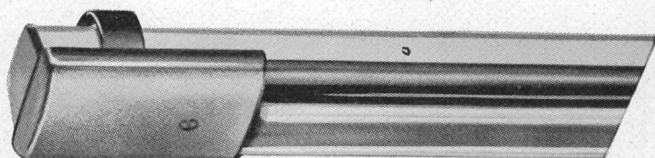

Siemens  
Elektrizitätserzeugnisse AG  
Zürich 1, Löwenstrasse 35  
Telefon 051 / 25 36 00  
Lausanne 1, chemin de Mornex  
Téléphone 021 / 22 06 75



# BRUXELLES

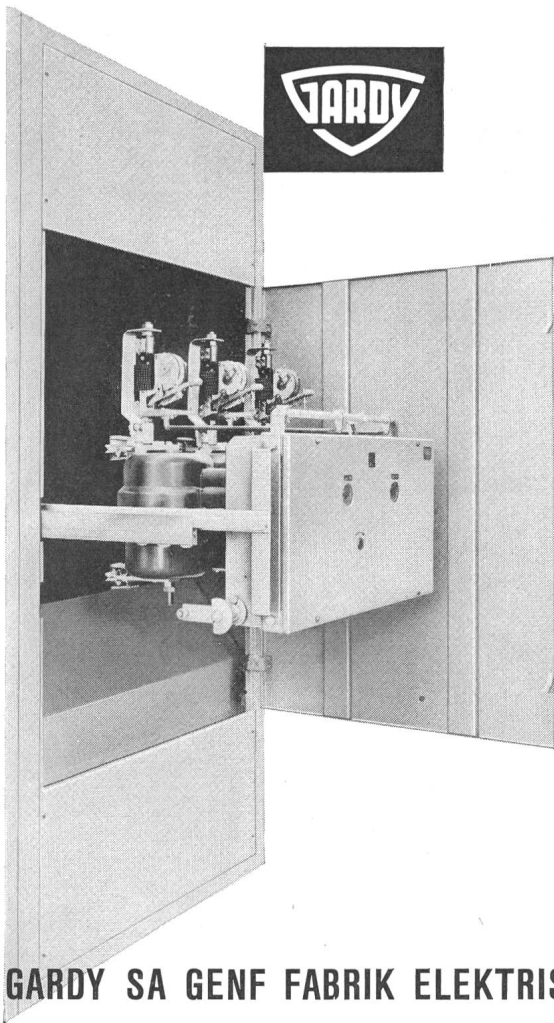

Lichtzauber — Ruhm der Schweiz.

## COUPARC

Es sind bereits 5 Jahre her, dass zum Schutz der elektrischen Installationen des Schweizer Pavillons an der Weltausstellung in Brüssel von den verantwortlichen Stellen der oelarme Leistungsschalter COUPARC gewählt wurde.

Unsere Leistungsschalter COUPARC haben die Organisatoren voll befriedigt, und bilden einen Beitrag für die Verbreitung des Qualitätsbegriffes für Schweizer Erzeugnisse.

Die stark reduzierten Abmessungen, der einfache Unterhalt sowie das einwandfreie Funktionieren genügen den höchsten Ansprüchen.

**GARDY SA GENF FABRIK ELEKTRISCHER APPARATE HOCH- UND NIEDERSpannung**



# 750000 V

750000 Volt  
Betriebsspannung  
an der Schweizerischen  
Landesausstellung 1964  
in Lausanne

Brown Boveri zeigt erst-  
malig in der Welt sämtliche  
Elemente – Transformator,  
Überspannungsableiter,  
Druckluftschaltrelais,  
Stromwandler,  
Spannungswandler und  
Pantographentrenner –  
für eine  
750000-Volt-Umspann-  
und Schaltanlage

Ähnliche Spitzen-  
erzeugnisse hat Brown  
Boveri gegenwärtig für das  
735000-Volt-Netz  
Manicouagan – Montreal  
der Quebec Hydro-Electric  
Commission, Kanada, in  
Auftrag; anfangs 1966  
werden sie dem Betrieb  
übergeben

750-kV-Stromwandler ▶  
(Höhe 7,5 m)

AG. Brown, Boveri & Cie., Baden-Schweiz

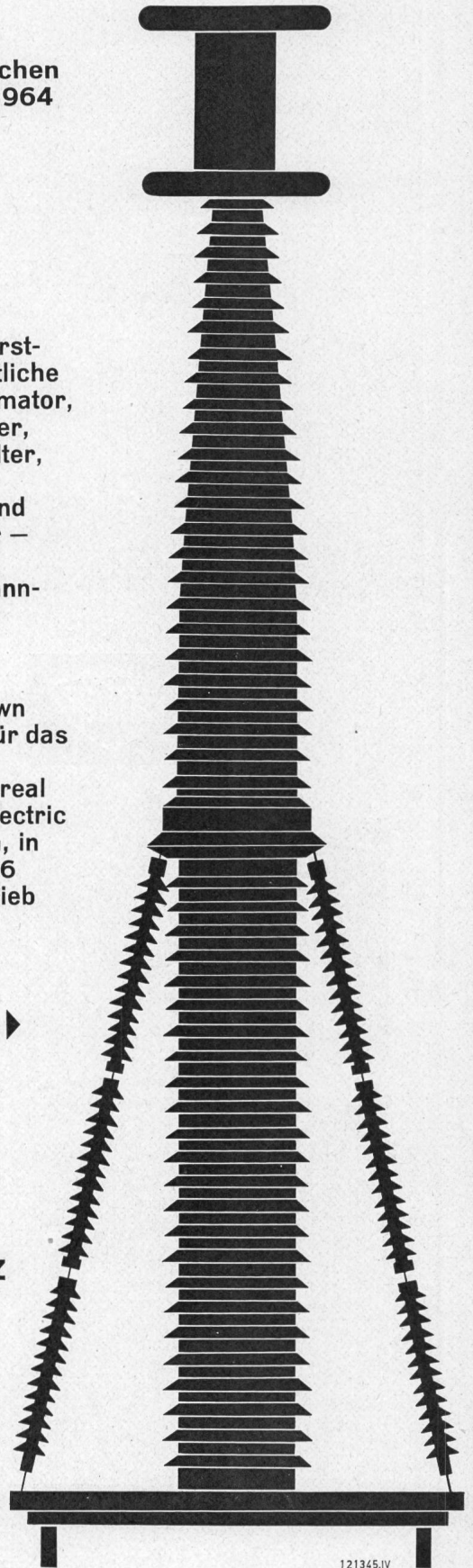

121345.IV