

Zeitschrift: Bulletin des Schweizerischen Elektrotechnischen Vereins
Herausgeber: Schweizerischer Elektrotechnischer Verein ; Verband Schweizerischer Elektrizitätswerke
Band: 55 (1964)
Heft: 16

Werbung

Nutzungsbedingungen

Die ETH-Bibliothek ist die Anbieterin der digitalisierten Zeitschriften. Sie besitzt keine Urheberrechte an den Zeitschriften und ist nicht verantwortlich für deren Inhalte. Die Rechte liegen in der Regel bei den Herausgebern beziehungsweise den externen Rechteinhabern. [Siehe Rechtliche Hinweise.](#)

Conditions d'utilisation

L'ETH Library est le fournisseur des revues numérisées. Elle ne détient aucun droit d'auteur sur les revues et n'est pas responsable de leur contenu. En règle générale, les droits sont détenus par les éditeurs ou les détenteurs de droits externes. [Voir Informations légales.](#)

Terms of use

The ETH Library is the provider of the digitised journals. It does not own any copyrights to the journals and is not responsible for their content. The rights usually lie with the publishers or the external rights holders. [See Legal notice.](#)

Download PDF: 01.04.2025

ETH-Bibliothek Zürich, E-Periodica, <https://www.e-periodica.ch>

Leuchttasten mit Flutlichtkörpern

Lautlos geben Millionen von Tasten die vielfältigen Anweisungen des Menschen an die Einrichtungen der Technik weiter. Siemens-Leuchttasten bieten für den Aufbau übersichtlicher Schalttafeln und formschöner Bedienungsgeräte der Elektrotechnik besonders günstige Voraussetzungen. Sie übernehmen die Funktionen von Schaltern, teilweise auch von Relais, und vereinen sie mit ihren geringen Abmessungen und der optischen Signalgabe in einen raumsparenden, griffgerechten Bauteil. Der Flutlichtkörper im Tastenkopf lässt die Leuchtsignale selbst bei seitlichem Lichteinfall, Sonnenlicht oder greller Raumbelichtung gut erkennen. Die Knöpfe können in Weiss, Rot, Blau, Gelb, Grün und zur näheren Kennzeichnung ausserdem auch graviert geliefert werden. Je nach den gestellten Anforderungen werden Siemens-Leuchttasten durch Drücken, Drehen, Drücken und Drehen betätigt.

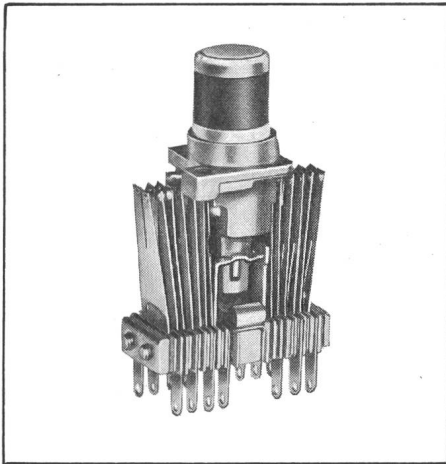

Nicht einrastende Leuchttaste
als Leucht-Drucktaste – als Leucht-Drehtaste – als Leucht-Druck-Drehtaste

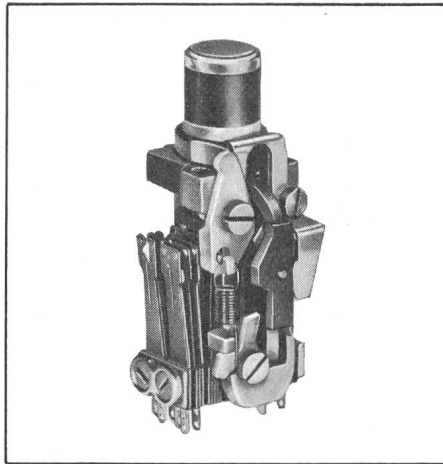

Mechanisch einrastende Leuchttaste
mit Eigenauslösung bei nochmaligem Tastendruck – mit Fremdauslösung beim Drücken einer anderen Taste – mit Fremdauslösung von zentraler Stelle aus

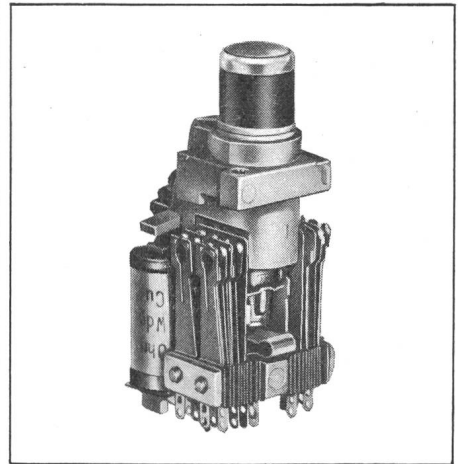

Leucht-Magnettaste
mit elektrischer Auslösung durch Unterbrechen des Haltestromkreises

Verlangen Sie bitte unverbindlich Prospekte und Unterlagen.

Siemens Elektrizitätserzeugnisse AG
Zürich 1, Löwenstrasse 35,
Telephon 051 / 25 36 00
Bern, Bubenberplatz 11,
Telephon 031 / 9 12 11
Lausanne, 1, Chemin de Mornex,
Téléphone 021 / 22 06 75

GUTOR

Transformatoren

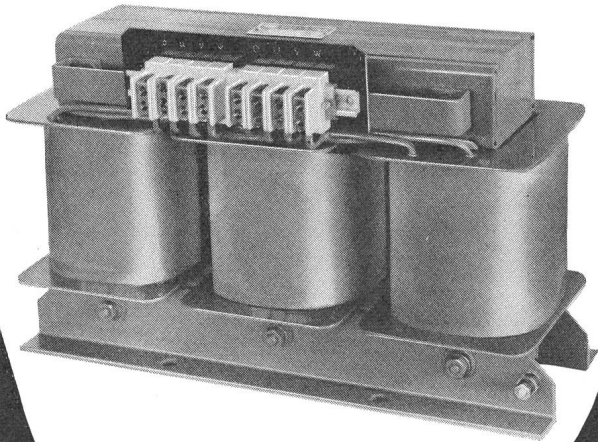

für jeden Verwendungszweck bis 500 kVA

GUTOR AG WETTINGEN

Postfach 57 Wettingen 1

Tel. 056.6 25 25

2-3 Liter Wasser verdunsten

durchschnittlich während dem Kochvorgang und kondensieren zum grossen Teil an Küchenwänden, Decken, Fenstern, Mobiliar. Warum diese wertmindernde und gesundheitsschädliche Feuchtigkeit tagtäglich akzeptieren?

Der über dem Kochherd installierte Absaugventilator

BAHCO-SILENT

trägt die aufsteigenden Kochdämpfe sofort ins Freie. Er schützt die gesamte Kücheneinrichtung und Ihre Gesundheit. Vor allem verhindert der leise laufende Bahco-Silent die lästige Geruchsübertragung in die Wohnräume. Für Mauer- u. Fenstereinstbau lieferbar.

Verkauf durch die Installationsfirmen

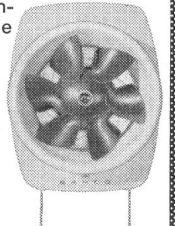

Generalvertretung:

WALTER WIDMANN AG

Zürich 1 Löwenstr. 20

Tel. (051) 27 39 96

Compu - Tran-Druckgeber

Differentialtransformatoren mit einem unbeweglichen Kern in der Form eines zweiteiligen Hohlzylinders messen Druckunterschiede von Gasen und Flüssigkeiten.

Die magnetische Kopplung zwischen der primären und den beiden sekundären Wicklungen ist von der Permeabilität des Kernmaterials abhängig, die der durch den angelegten Druck verursachten Dehnung der Kammerwände proportional ist.

Ausführungen für Grenzdrücke von 28 kg/cm² bis 700 kg/cm² bei einer Linearität von 1%.

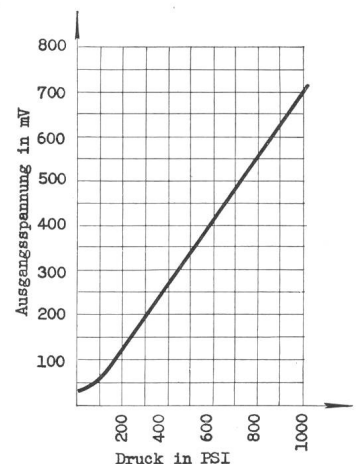
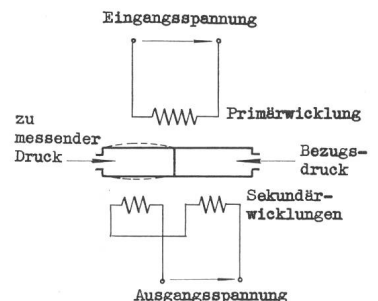
**IRC** -BAUTEILE**TELION**  **elektronik**

Telion AG, Albisriederstr.232 Zürich 47 Tel.051/54 99 11

HOCHSPANNUNGSLEITUNGEN BIS 380 000 VOLT TRANSFORMATORENSTATIONEN ORTSNETZE
KABELANLAGEN TELEFONLINIEN BAHN- UND TROLLEYBUSLEITUNGEN SCHWEBEBAHNEN

Gebrüder Rüttimann, Zug

AKTIENGESELLSCHAFT FÜR ELEKTRISCHE UNTERNEHMUNGEN

Vent-Axia

«doppelseitig umschaltbar»

Elektroventilator

für Büros
Restaurants
Küchen
Werkstätten
usw.

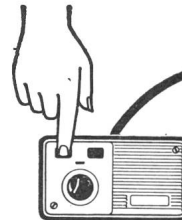

Die idealste Form von kontrollierbarer Lüftung

Halten Sie sich in einer gesunden Umgebung auf durch **Vent-Axia** die lautlose Ventilations-Belüftungsanlage

16 Modelle: von 285 bis 1755 m³ pro Stunde
Fenster-, Dach- und Wandmodelle
neu eingebauter automatischer Verschluss aus Kunststoff

Bei Verwendung des 3-Stufenregulierschalters Typ «R»
arbeiten alle Modelle in beiden Richtungen, d.h. Sie
können mit dem gleichen Ventilator frische Luft in oder
die verbrauchte Luft aus dem zu belüftenden Raum
führen (Wechsel des Luftstromes durch Knopfdruck
am Schalter)

SEV geprüft

Verlangen Sie bitte unsere Spezialprospekte:

Generalvertretung für die Schweiz:

VENT-AXIA SERVICE

Rue des Buis 10 Genève

Téléphone 022/31 57 20

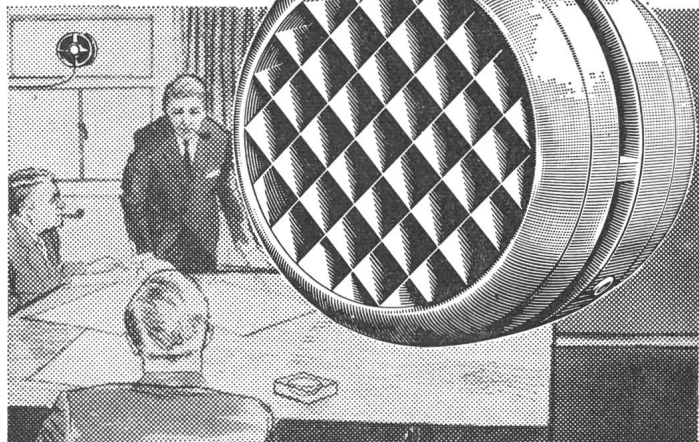
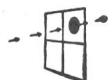

Vertretungen in Basel, St. Gallen und Zürich — Erhältlich bei allen guten Elektro- und Sanitär-Installateuren

fera

**SCHWEIZERISCHE
FERNSEH-, ELEKTRONIK-,
RADIO/PHONO-
AUSSTELLUNG
27. AUGUST –
1. SEPTEMBER 1964**

Kongresshaus Zürich
Öffnungszeiten: täglich 10 – 22 Uhr
Sonntag ab 10.30 Uhr
Eintritt: Fr. 2.50
Militär und Kinder: Fr. 1.30
Grosse Tombola

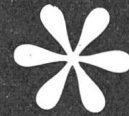

Im Rahmen der Fera findet am 28. August
eine Elektronik-Tagung statt.
Tel. Nr. 23 00 37 gibt Ihnen Auskunft



Transformatoren

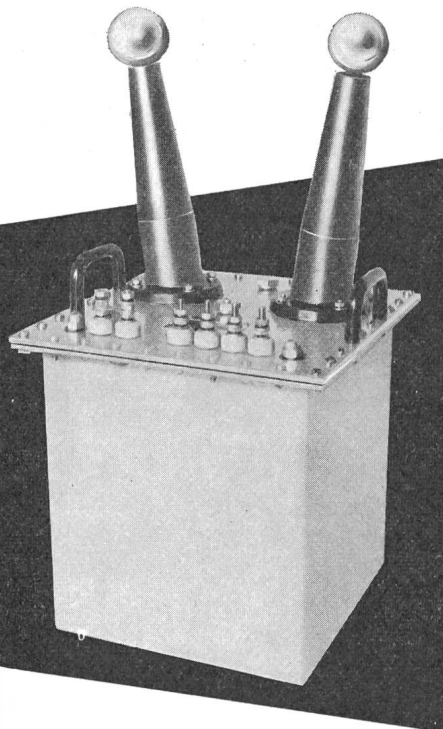

Norm- und
Sonder-Trafo

zweck-
entsprechend
und zuverlässig

durch die
Spezialfirma

ES' TRAFO

ERNST SCHLATTER AG
Dübendorf/ZH Tel. 051 85 73 00

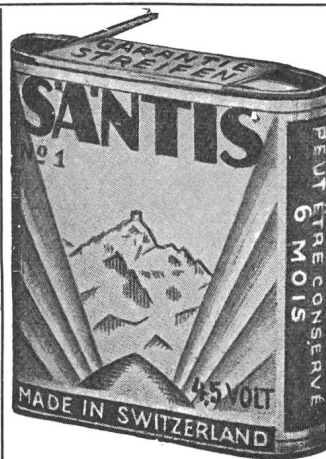

SANTIS

*Batterien
sind
Qualität*

SANTIS Batteriefabrik
J. Göldi RÜTHI/SG

Telephon (071) 7 92 12

THOMA

Drahtbürsten

fabriziert
in la Qualität
und bewährter
Ausführung

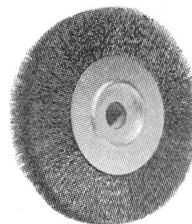

Jacq. Thoma AG

Drahtbürstenfabrik
Winterthur
Tel. (052) 2 67 73



Federn

*nach Muster oder Zeichnung
zu günstigem Preis und Termin.*

WESA AG

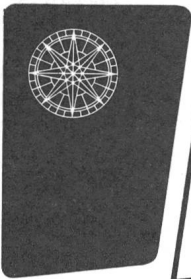

Bei der Schadenregulierung fällt der Entscheidung über die Qualität einer Gesellschaft. Die «Winterthur-Unfall» hat sich in 85jähriger Tätigkeit einen guten Ruf geschaffen und ist bestrebt, sich diesen auch für die Zukunft zu erhalten.

**Winterthur
UNFALL**

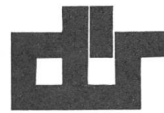

Transformatoren

mit SEV-Zeichen

Ein- und Dreiphasentrocken-
transformatoren für jeden
Verwendungszweck **bis 200 KVA**
Zündtransformatoren
Kreuzwickelspulen
Wickelarbeiten im Lohnauftrag
Reparaturen
Vakuuminprägung
Vakuumgiessanlage für Epoxyd- und
Polyesterharze

Moderner Maschinenpark
Erstklassiges Rohmaterial
Qualitätsarbeit
Kurze Lieferfrist

Dür- Transformatoren

Wehntalerstrasse 276
Postfach 8056 Zürich
Telefon (051) 485225

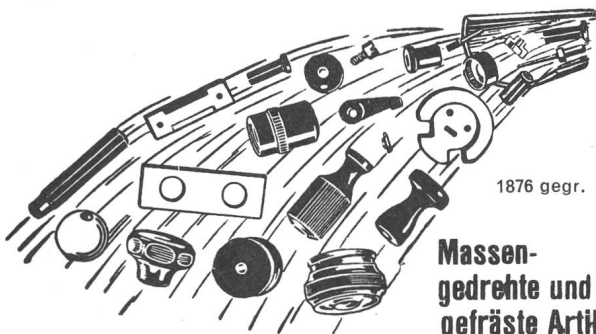

1876 gegr.

Massen-
gedrehte und
gefräste Artikel

In Holz, Ebonit, Fiber, Nylon, Trolon, Kunsthorn, Elfenbein, Teflon*, Delrin*, usw.

* Schutzmarke Dupont

J. BIETENHOLZ & Co. AG, Pfäffikon ZH
Automatendreherei Kunsthartz-Presserei

E-T-A

MAGNETIC

AUFSTECK-KOMBINATIONEN

1polig

ohne und mit elektrisch getrennten Signalkontakten

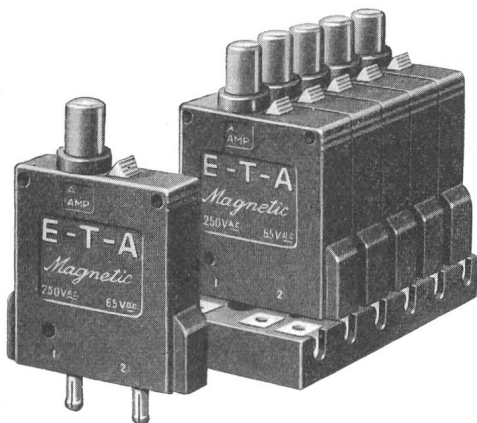

Mit thermisch-magnetischer Schaltcharakteristik und unbeeinflussbarer Auslösemechanik als **Schalt-, Schutz- und Melde-Geräte** für Steuer- und Regel-Geräte und -Anlagen
Technische Literatur auf Anfrage

ELLENBERGER & POENSGEN
GmbH.

8503 ALTDORF BEI NÜRNBERG

Tel. 09124/215 Telex 06/22381

Vertretung für die Schweiz:

HENRI GRANDJEAN, REINACH BL, Tel. 061 46 55 18

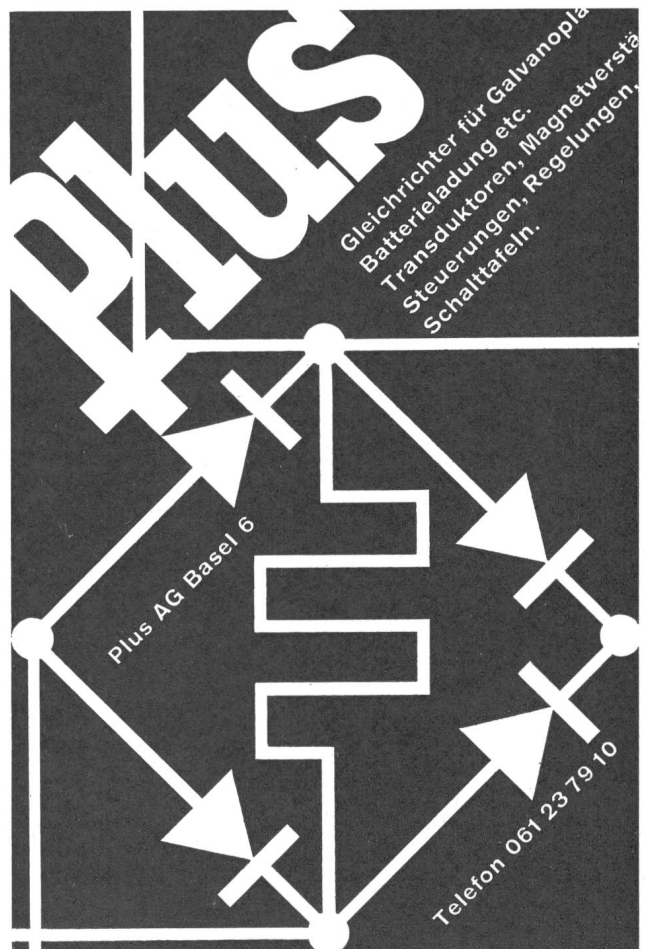

L'Azienda Elettrica Comunale di Bellinzona

sucht einen

224

Elektroingenieur

und zwei

Elektrotechniker

wenn möglich mit einigen Jahren Praxis auf dem Gebiet der Hochspannungsinstallationen.

Das Tätigkeitsgebiet umfasst die Projektierung, den Bau und den Betrieb der Produktions- und Verteilungsanlagen. Kenntnisse der italienischen Sprache sind erwünscht, aber nicht Bedingung. 5-Tage-Woche (40 Stunden).

Pensionskasse der schweizerischen Elektrizitätswerke. Lohn für Elektrotechniker Fr. 13 500.— bis Fr. 17 500.— zuzüglich allfällige Familienzulagen.

Anstellungstermin zu vereinbaren.

Weitere Auskünfte können bei der Direktion (Telephon 092 / 5 40 24) eingeholt werden.

Offerten sind zu richten an:
Direzione Azienda Elettrica Comunale di Bellinzona.

KÖHLER, MUTH & CO
NÜRNBERG



**QUECKSILBER-
SCHALTER**

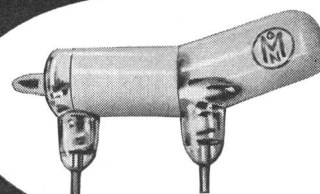

Andulak-Handels-AG.
Seefeldstr. 7, Postfach 190, Zürich 32



Statt Chaos
Ordnung
in der technischen Literatur

*Die Publikation Nr. 0192 des SEV
empfiehlt die*

einheitliche Darstellung
von Größen- u. Einheitensymbolen

Zu beziehen beim SEV

KNOBEL

Für die selbständige Bearbeitung und Leitung einer neuen Produkte-Gruppe (Lizenzbau von Spezial-Relais) in unserem Zweigbetrieb in St. Dié (Vogesen)

Frankreich

suchen wir einen versierten

218

Elektro-Ingenieur

Sein Arbeitsgebiet umfasst: Die Einführung der Fabrikation und die Lösung der damit zusammenhängenden Probleme in enger Zusammenarbeit mit dem Patentinhaber. Weiterentwicklung. Technische Verkaufsberatung. Studium des Anwendungsbereiches usw.

Einem initiativen Elektro-Ingenieur, der Freude an einer selbständigen und verantwortungsvollen Tätigkeit hat, bietet sich hier ein dankbares und stark ausbaufähiges Arbeitsfeld.

Französische Sprachkenntnisse sind nicht unbedingt erforderlich.

Bitte schreiben Sie uns kurz etwas über Ihre bisherige Tätigkeit. Wir werden Ihre Bewerbung sofort beantworten und sichern Ihnen volle Diskretion zu.

F. KNOBEL & CO., Elektro-Apparatebau,
8755 ENNENDA.



Grössere Maschinenfabrik in der Ostschweiz hat eine entwicklungsfähige Position zu vergeben.

Einem jüngeren, einsatzbereiten

Elektro-Techniker

werden interessante Entwicklungs-Aufgaben auf dem Gebiet der **industriellen ELEKTRONIK** geboten.

Vorausgesetzt wird eine abgeschlossene Lehre als **Elektro-Mechaniker** oder **Schwachstromapparate-Monteur** mit theoretischer und praktischer Weiterbildung (Techniko, ATZ, Onken usw.). Englische Sprachkenntnisse sind von Vorteil.

Den Leistungen entsprechende Salarierung — Sozialleistungen — 5-Tage-Woche — Wohnungsbeschaffung auf Wunsch.

Offerten mit Photo, Zeugniskopien, Handschriftprobe und Gehaltsanspruch sind erbeten unter Chiffre B 221 Z an die Administration des Bulletin SEV, Postfach 229, 8021 Zürich.

MOSER-GLASER

sucht

214

Ingenieur HTL

für die Berechnung von Spannungswandlern, Leistungstransformatoren usw.

Ferner

Elektrozeichner-Konstrukteure

für interessantes Arbeitsgebiet.

Bewerbungen mit Photo, Zeugniskopien, Lebenslauf, Saläranspruch und Angabe des frühesten Eintrittstermins sind erbeten an

MOSER-GLASER & CO. AG, MUTTENZ bei Basel,
Spezialfabrik für Transformatoren,
Messwandler und angewandte Apparate.

BERNISCHE KRAFTWERKE AG

Bei unserer Unternehmung ist der Posten des

Chefs des Konstruktionsbüros

für elektrische Anlagen neu zu besetzen. 213

Zur Übernahme dieser ausbaufähigen Stelle suchen wir P 60 Y

Dipl. Elektroingenieur

mit Erfahrung im Bau von Hochspannungsanlagen und Eignung zur Personalführung.

Eintritt nach Übereinkunft.

Bewerbungen mit den üblichen Unterlagen sind unter Nennung der Gehaltsansprüche einzureichen bei der

**Personalabteilung der Bernischen Kraftwerke AG, Viktoria-
platz 2, Bern.**

Radio-Studio Zürich

Wir suchen einen jungen diplomierten

Fernmeldetechniker

für die Mitarbeit in der Programmproduktion, bei Sendungen und im Aussendienst.

Es wird Gelegenheit geboten, sich im Unterhalt der Apparaturen und Maschinen einzuarbeiten.

Von den Bewerbern werden neben einer abgeschlossenen technischen Ausbildung gutes kritisches Gehör und Beziehung zur Musik verlangt, ferner gute Französischkenntnisse und umgänglicher Charakter.

Eintritt nach Vereinbarung.

Die Aufgaben in einem Radiostudio bringen unregelmässige Arbeitszeiten mit sich.

Die Besoldung als Techniker II beträgt nach Reglement Fr. 12091.— bis Fr. 17611.— dazu Fr. 1000.— Ortszulage sowie Kinderzulage Fr. 500.— bis 600.— pro Kind. Pensionskasse.

Aufstiegsmöglichkeiten zum Techniker I (Besoldung Fr. 15740.— bis Fr. 22460.— plus oben erwähnte Zulagen). 216

Ab 1. Januar 1965 tritt voraussichtlich eine neue, verbesserte Gehaltsskala in Kraft.

Offerten an die Direktion der Radiogenossenschaft Zürich, Postfach Zürich 42.



Wir suchen für Projektierung und Bau von Hochspannungs-Schaltanlagen

dipl. Elektrotechniker

Geboten wird vielseitige, selbständige und interessante Tätigkeit. Bei Eignung Aufstiegsmöglichkeit. Dauerstelle mit Pensionsberechtigung, Fünftagewoche, Personalrestaurant.

Interessenten, wenn möglich mit einigen Jahren Praxis, wollen ihre handschriftliche Offerte mit Personalien, Lebenslauf, Angaben über bisherige Tätigkeit, Gehaltsanspruch und frühesten Eintrittstermin unter Beilage von Zeugnisabschriften und Photo einreichen an

Nordostschweizerische Kraftwerke AG, 5400 Baden,
Elektromechanische Abteilung 223

LANDIS & GYR

Wir suchen

Diplom-Ingenieur

ETH oder EPUL
Elektrotechnik

für Aufbau und Führung einer neuartigen, hochinteressanten Vertriebsaufgabe internationalen Umfangs auf dem Gebiete modernster Technik der Elektrizitätswirtschaft.

Wir bieten selbständiges, unternehmerisches Handeln.

Wir erwarten: Mehrjährige Erfahrung in der Elektrizitätsindustrie oder Energiewirtschaft, vorzugsweise im Sektor Verteilung, Messung oder Verrechnung.

Fähigkeit eine Teamarbeit enthusiastisch zu leiten, Initiative und Kombinationsgabe.
Kaufmännische Kenntnisse, kritische Beurteilungsgabe.

Sprachen: Deutsch, Französisch, Englisch.



Bewerbungen mit kurzem handschriftlichem Lebenslauf und einer Übersicht über die bisherige Tätigkeit sind erbeten an die Personalabteilung der Landis & Gyr AG, Zug unter Bezugnahme auf Kennziffer 177. 215

EWZ

Wir suchen für unser Leitungsbaubüro
einen 212

Vermessungs- oder Tiefbauzeichner

mit abgeschlossener Lehre.

Sie finden bei uns neuzeitliche Anstellungsbedingungen und ein angenehmes Betriebsklima. OFA 11.314.15

Ihre handschriftliche Bewerbung erwarten wir gerne mit Beilage von Lebenslauf, Zeugnisabschriften und Photo.

Elektrizitätswerk der Stadt Zürich
Postfach Zürich 23

Signal — Elektronik — Automatik



Unternehmen für die Entwicklung und Fabrikation von Lichtsignal- und Sicherungsanlagen sowie industrielle Elektronik in landschaftlich schön gelegenen Vorort von Luzern sucht 217

Elektroingenieur

oder

Elektrotechniker

der Fachrichtung HF- oder FM-Technik
für interessante Tätigkeit im gut ausgerüsteten Labor der Abteilung allgemeine Elektronik.

Wir erwarten neben guten Grundlagenkenntnissen in der Elektrotechnik vor allem Einfallsreichtum und Einsatzbereitschaft. Erwünscht, aber nicht Bedingung, sind Erfahrungen auf den Gebieten der Halbleitertechnik, der allgemeinen Impulstechnik sowie im Bereich der logischen Systeme. P 40488 Lz

Wir bieten: leistungsgerechte Salarierung, 5-Tage-Woche, angenehmes Arbeitsklima.

Rufen Sie uns an oder schreiben Sie bitte an die Direktion der

ASEGA
AKTIENGESELLSCHAFT
MEGGEN

Telephon (041) 72 17 17.

EWZ

Wir suchen einen 210

Elektrozeichner

für die Betriebsleitung unserer Kraft- und Unterwerke. Arbeitsgebiet: Nachführen von Schemata, zeichnerische Mitarbeit bei Um- und Neubauten.

Wir wünschen: Abgeschlossene Lehre und wenn möglich einige Praxis.

Wir bieten: Neuzeitliche Anstellungsbedingungen, angenehmes Betriebsklima, Pensionsversicherung. OFA 11.314.15

Handschriftliche Bewerbungen von Schweizer Bürgern sind mit Beilage von Lebenslauf, Zeugnisabschriften und Photo erbeten an das

Elektrizitätswerk der Stadt Zürich
Postfach Zürich 23



BÜHRLE & CO.

sucht für die elektrotechnische **Betriebsabteilung** einen erfahrenen 209

Elektroinstallateur

für den Unterhalt der elektrischen Installationen, der Transformatoren- und Verteilstationen. Da der neue Mitarbeiter auch bei der Projektierung von allgemeinen Installationen und Beleuchtungsanlagen mitzuwirken hat, ist Erfahrung auf diesem Gebiet erwünscht.

5-Tage-Woche. P 90-148 Z

Interessenten richten ihre Bewerbungen mit den üblichen Unterlagen an unsere Personalabteilung oder verlangen unseren Personalbogen (Telephon 46 36 10, intern 3307).

Werkzeugmaschinenfabrik Oerlikon,
Bührlé & Co.,
Birchstrasse 155, 8050 Zürich.

Ingenieure

Wissen Sie, dass Sie in der «Maschinenversicherung» nicht nur Ihre Spezialkenntnisse, sondern Ihr umfassendes technisches Wissen und Ihre wirtschaftlichen und organisatorischen Fähigkeiten verwerten können? 222

Wir beraten und versichern mittlere, grössere und grosse Industrie- und Fabrikbetriebe und öffentliche Unternehmungen jeder Art. In unser Arbeitsgebiet gehören u. a.: P 739 Q

Prüfung des Versicherungsbedürfnisses
Beurteilung der Versicherungsmöglichkeiten
Technische und finanzielle Behandlung von Schadenfällen
Schadenverhütung.

Als enger Mitarbeiter unseres Abteilungschefs — einem Dipl. Ing. ETH — suchen wir einen jüngeren

Ingenieur

der nach gründlicher Einführung diesen durch selbständige Arbeit entlasten soll.

Bitte senden Sie Ihre Offerte oder wenden Sie sich für nähere Auskunft direkt an den Leiter der Abteilung für Maschinenversicherung der

Schweizerischen National-Versicherungs-Gesellschaft,
Basel, Steinengraben 41, Telephon (061) 23 22 70.

SWISS CONSULTANTS

Elektro-Watt, Zürich
Suisselectra, Basel
Motor-Columbus, Baden
Société Générale pour l'Industrie, Genève

suchen

219

für die Bau- und Montageleitung des südirakischen Elektrizitätsnetzes mit 680 km 132-kV-Leitungen, 420 km 33/11-kV-Leitungen sowie mehreren Schalt- und Transformatorstationen
OFA 01.667.41

Bauingenieure Elektroingenieure Bautechniker Elektrotechniker Monteure

Der Arbeitsbeginn in Südirak ist auf Ende 1964/Anfang 1965 vorgesehen.

Vorausgesetzt werden Erfahrung in der Projektierung oder im Bau von Leitungen oder Schaltanlagen, sowie die Beherrschung des Englischen und, wenn möglich, einer weiteren Fremdsprache.

Für verantwortungsfreudige und an selbständige Arbeit gewohnte Bewerber bietet sich eine interessante und vielseitige Tätigkeit bei guter Bezahlung.

Offerten unter Beilage eines Lebenslaufes mit Photographie und Tätigkeitsausweisen, ferner unter Nennung des Gehaltsanspruches sind erbeten an das Personalbüro der Motor-Columbus AG für elektrische Unternehmungen, Baden.

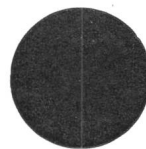

Für die vielseitige, interessante Tätigkeit auf dem Gebiet der Hochspannungstechnik suchen wir einen

Elektroingenieur

für unsere Prüffelder. Nach gründlicher Einarbeitung bestehen Aufstiegsmöglichkeiten, sei es als Stellvertreter des Leiters oder zur selbständigen Betreuung eines Prüffeldes.
194

Dauerstelle mit Pensionskasse, 5-Tage-Woche.

Offerten mit Lebenslauf, Zeugniskopien und Gehaltsansprüchen sind zu senden unter Chiffre S 80886 Q an Publicitas AG, Basel.

Wir suchen

206

Elektrotechniker

für folgende Arbeitsgebiete:

Propaganda: Redaktion und Gestaltung technischer Unterlagen für Kunden.
Mitarbeit bei Organisation von Ausstellungen und Betriebsbesichtigungen.
Bewerber mit praktischer Erfahrung auf dem Gebiet der industriellen Werbung. Gewandtheit für sprachlich klare Formulierung und Kenntnis der französischen Sprache werden bevorzugt.

Verkauf: Bearbeitung von Offerten über Schaltapparate, Schützsteuerungen, Schalt- und Verteilanlagen, technische Korrespondenz und telephonischer Verkehr mit unseren Kunden.

Wir bitten Interessenten, uns ihre ausführliche Bewerbung zuzustellen.

CMC

CARL MAIER & CIE
Fabrik elektrischer Apparate und Schaltanlagen
SCHAFFHAUSEN

Elektrizitätswerk Basel

Für unsere **Beratungsstelle** suchen wir einen jüngeren 186

dipl. Elektrotechniker

mit guten Kenntnissen in der Starkstromtechnik und eventueller Praxis im Installationswesen. P 979 Q

Wir bieten interessante, abwechslungsreiche Tätigkeit im Büro- und Aussendienst sowie gute Möglichkeit zur Weiterentwicklung auf dem Gebiet der Elektrizitätsanwendung im Gewerbe und im Haushalt.

Gut ausgebaute Pensionsversicherung. 5-Tage-Woche.

Bewerber bitten wir, ihre handgeschriebene Anmeldung mit den üblichen Unterlagen zu richten an das

Elektrizitätswerk Basel,
Postfach Basel 8.

ATEL

Wir suchen für unsere Installationskontrolle einen

KONTROLLEUR

mit entsprechender Abschlussprüfung.

Tätigkeit: Abnahme- und periodische Kontrollen von Hausinstallationen in Wohngebäuden und Landwirtschafts-, sowie Gewerbe- und Industriebetrieben in unserm Detailgebiet.

Wir bieten fortschrittliche Arbeitsbedingungen, gut ausgebaute Sozialeinrichtungen und Pensionskasse.

Eintritt so bald wie möglich.

Kurzofferten mit den üblichen Unterlagen und Photo oder telefonische Anfragen (062 5 61 51) sind zu richten an

201
P 22516 On

AARE-TESSIN

Aktiengesellschaft für Elektrizität
Bahnhofquai 12

OLTEN

EWZ

Für unseren in den Ruhestand tretenden

211

Chef der Abteilung Energieverteilung

suchen wir einen geeigneten Nachfolger.

OFA 11.314.15

Das Arbeitsgebiet der Abteilung umfasst den Bau und Betrieb aller städtischen Hoch- und Niederspannungs-Verteilnetze, mehrerer Unterwerke, sowie der öffentlichen Beleuchtung in Zürich. Ferner sind ihr die Abteilung Hausinstallationen, die Zählerabteilung und das Tarifbüro angegliedert.

Für die erfolgreiche Tätigkeit unseres neuen Mitarbeiters sind ein abgeschlossenes Studium als Elektroingenieur an einer schweizerischen Hochschule sowie gute, in mehrjähriger Praxis erworbene Erfahrungen auf dem genannten Gebiete erwünscht. Die Festsetzung des Gehaltes erfolgt nach Vereinbarung entsprechend der Bedeutung der Aufgabe.

Wenn Sie für dieses Tätigkeitsgebiet Interesse haben und über die nötigen Voraussetzungen verfügen, erwarten wir gerne Ihr Dienstangebot mit den üblichen Unterlagen sowie mit Angabe des Gehaltsanspruches und frühesten Eintrittstermins an die Direktion des

Elektrizitätswerkes der Stadt Zürich
Postfach Zürich 23

Liste offener Stellen. Beachten: Sprechstunden der STS für Stellensuchende nur nachmittags. Anmeldebogen bei der STS.

- 109 Dipl. *Ingenieur*, Fachrichtung Elektrotechnik, mit kaufmännischen Erfahrungen und solchen in Geschäftsführung, als Leiter einer amerikanischen Tochtergesellschaft für die Entwicklung, die Herstellung und den Verkauf kompletter Ausrüstungen für die Spektrochemie in Europa, Afrika und Asien. Sprachen: Englisch, Französisch, Deutsch, evtl. Italienisch und Spanisch. Eintritt nach Vereinbarung. Entwicklungsfähige Dauerstellung für qualifizierten Bewerber. Sitz in Lausanne.
- 115 *Ingénieurs physiciens, métallurgistes et physico-chimistes diplômés EPF ou EPUL*, pour les laboratoires chargés de la fabrication des semi-conducteurs. Entrées à convenir. Situations stables et d'avenir. Importante compagnie française, banlieue de Paris. Offres sur formule avion du S. T. S.
- 117 *Jeune technicien mécanicien ou électricien diplômé pour le post d'assistant technique de l'exploitation d'une des plus importantes sources d'eau minérale suisse*. Candidat sans pratique sera former par des stages à l'étranger ou la personne devrait déjà travailler dans une brasserie ou une entreprise similaire. Entrée à convenir. Situation d'avenir. Suisse romande.
- Abgemeldete Stellen: 1963: 33 - 105 - 153 - 279; 1964: 15 - 41.

Für
Mitglieder
des **SEV**
10% Rabatt
auf Inserate



BÜHRLE & CO.

sucht für die **elektrotechnische Betriebs-**
abteilung einen 192

dipl. Elektrotechniker

für den Unterhalt der elektrischen Installationen, der Transformatoren- und Verteilstationen sowie für die Projektierung von allgemeinen Installationen und Beleuchtungsanlagen. Erfahrung auf diesen Gebieten ist erwünscht. Es steht eine eingespielte Installationsequipe zur Verfügung. P 90-140 Z

Einem geeigneten Bewerber ist die Möglichkeit geboten, in einigen Jahren die Nachfolge des Chefs der elektrotechnischen Betriebsabteilung zu übernehmen.

Interessenten richten ihre Bewerbung mit den üblichen Unterlagen an unsere Personalabteilung oder verlangen unseren Personalbogen (Telephon 46 36 10, intern 3307).

Werkzeugmaschinenfabrik Oerlikon,
Bührle & Co.,
Birchstrasse 155, Zürich 50

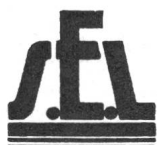

SERVICE DE L'ELECTRICITE de la **Ville de Lausanne** offre à

ingénieur électricien

diplômé EPF ou EPUL

203

un poste avec responsabilités comme cadre supérieur de son entreprise.

La sphère d'activité comprend notamment:

- **Stations de transformation 50 000/6000/380 volts:**
Projets, construction, fabrication, montage.
- **Réseaux haute et basse tension:**
Travaux de construction, d'entretien et d'exploitation.
- **Etudes:** études techniques et de standardisation.

Nous offrons à candidat capable, aimant le travail en collaboration, un poste intéressant et varié dans une ambiance de travail agréable.

Semaine de 5 jours.

P 13 - K - 17 L

Rétribution correspondant à l'importance du poste et en fonction de l'expérience acquise, dans le cadre de l'échelle des salaires de la Ville.

Si vous vous intéressez à ce poste, nous vous prions de faire parvenir votre inscription, munie des renseignements usuels, en indiquant vos prétentions de salaire à: Direction des Services Industriels, Service de l'Electricité, Lausanne.

K für Hoch- **und Niederspannung** **Kabel**

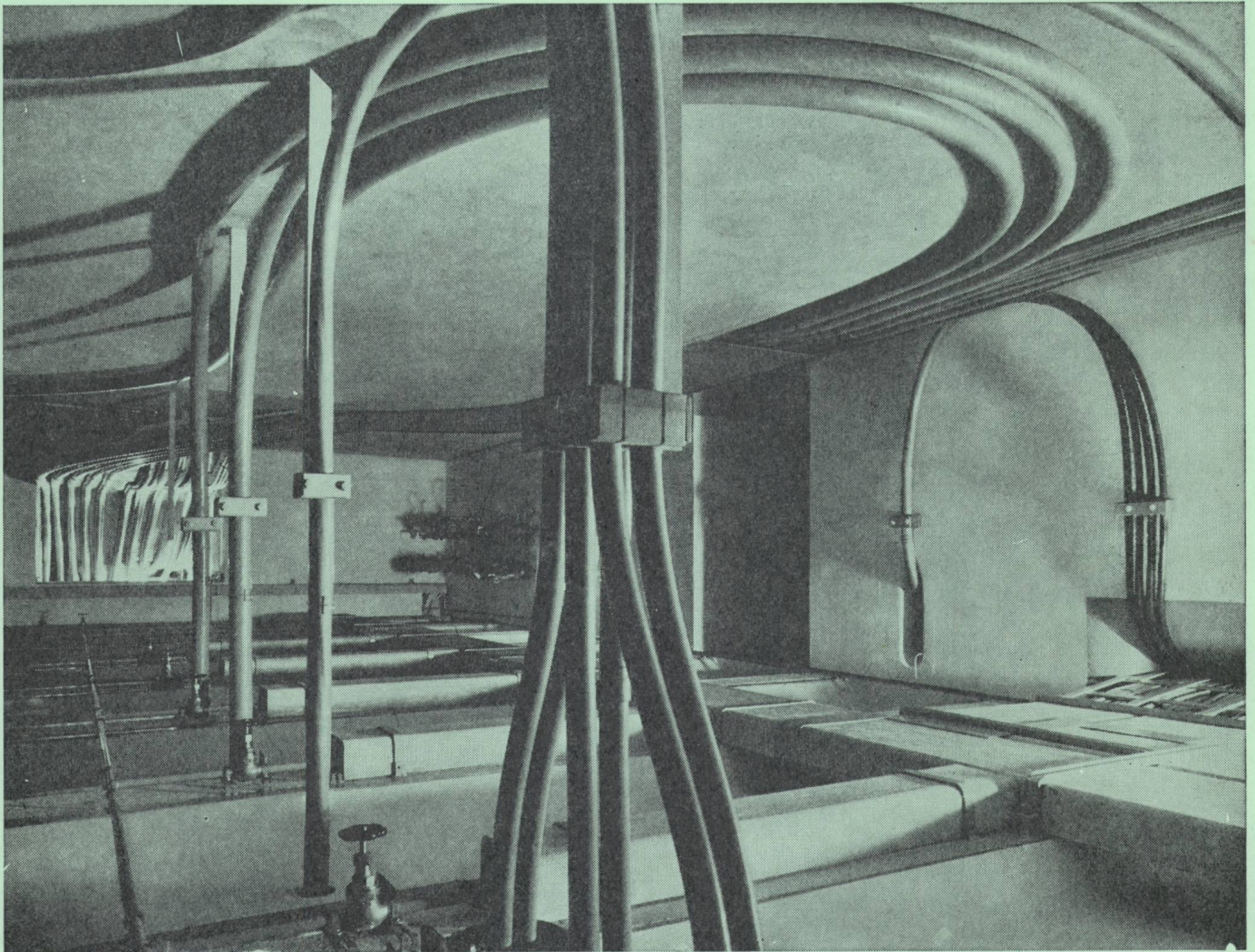

**Bleikabel
und Kunststoffkabel
für Stark-
und Schwachstrom
Armaturen
für sämtliche
Kabeltypen**



KABELWERKE BRUGG AG

Nachrichten Technik

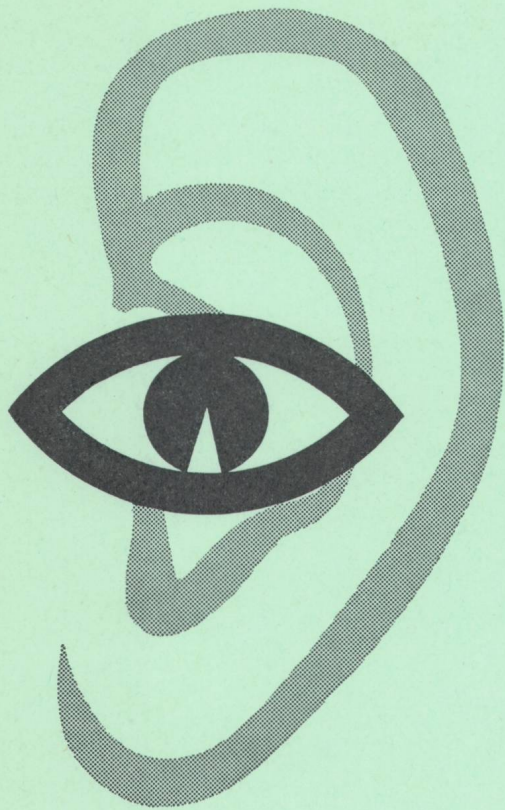

**Einzelteile, Apparate,
komplette Anlagen**

**Fernmeldeanlagen
Fernschreiber
Fernsehsender
Flugfunk und Flugsicherung
Förderbänder
Funkgeräte
Gleichrichterelemente und -geräte
Haustelephonanlagen
Kondensatoren
Kristalle und Kristallfilter
Lautsprecher
Messgeräte
Querstromlüfter
Relais
Richtstrahlanlagen
Röhren und Dioden
Rohrpostanlagen
Senderausrüstungen
Spaltpolmotoren
Telephonzentralen
Transistoren
Trägersausrüstungen
Verstärkeranlagen**

1806

Standard Telephon und Radio AG.

Zürich 2/38 Seestrasse 395

