

**Zeitschrift:** Bulletin des Schweizerischen Elektrotechnischen Vereins  
**Herausgeber:** Schweizerischer Elektrotechnischer Verein ; Verband Schweizerischer Elektrizitätswerke  
**Band:** 55 (1964)  
**Heft:** 18

## **Werbung**

### **Nutzungsbedingungen**

Die ETH-Bibliothek ist die Anbieterin der digitalisierten Zeitschriften. Sie besitzt keine Urheberrechte an den Zeitschriften und ist nicht verantwortlich für deren Inhalte. Die Rechte liegen in der Regel bei den Herausgebern beziehungsweise den externen Rechteinhabern. [Siehe Rechtliche Hinweise.](#)

### **Conditions d'utilisation**

L'ETH Library est le fournisseur des revues numérisées. Elle ne détient aucun droit d'auteur sur les revues et n'est pas responsable de leur contenu. En règle générale, les droits sont détenus par les éditeurs ou les détenteurs de droits externes. [Voir Informations légales.](#)

### **Terms of use**

The ETH Library is the provider of the digitised journals. It does not own any copyrights to the journals and is not responsible for their content. The rights usually lie with the publishers or the external rights holders. [See Legal notice.](#)

**Download PDF:** 01.04.2025

**ETH-Bibliothek Zürich, E-Periodica, <https://www.e-periodica.ch>**

# PHILIPS POLYESTER VORSCHALTGERÄTE

für Fluoreszenz-  
und Entladungslampen

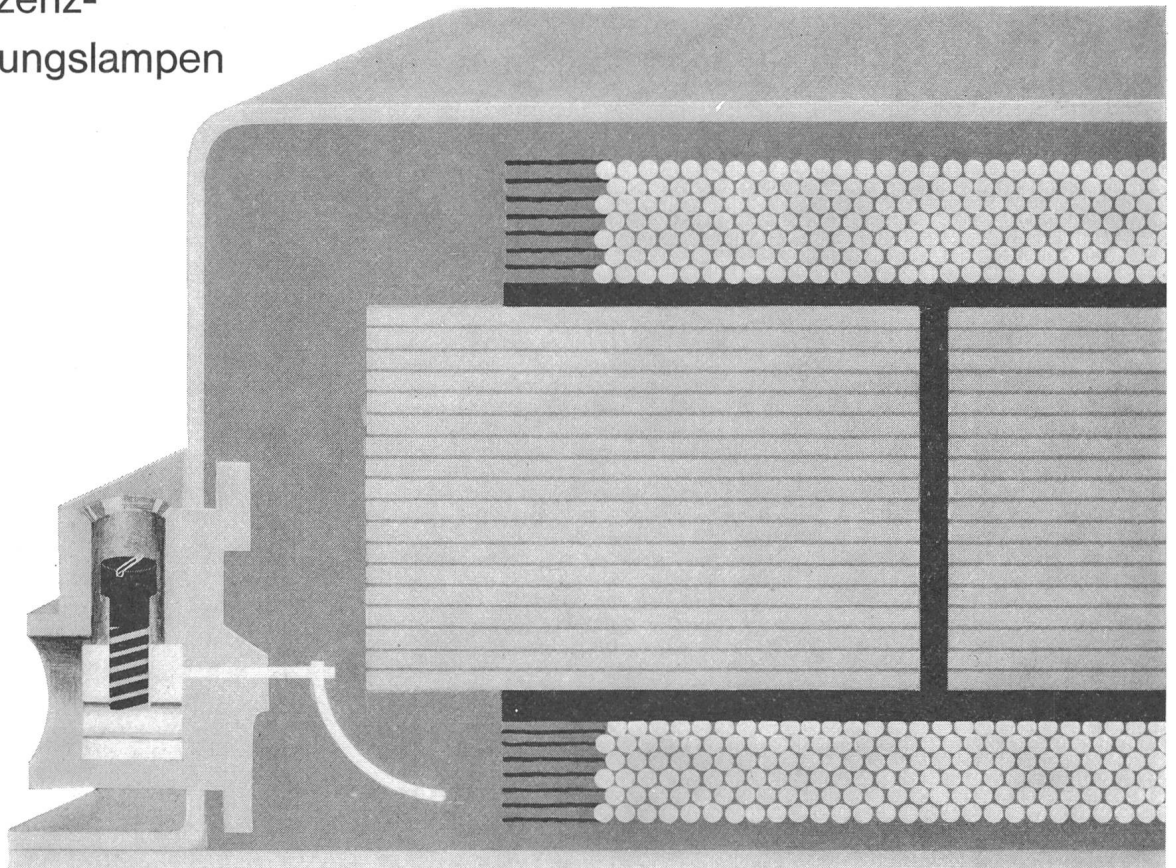

Besondere Merkmale: Kleine Dimensionen, geringes Gewicht • Genau dosierte Leistungszuführung an die Fluoreszenzlampe, deshalb volle Lichtausbeute • Richtige Vorheizbedingungen während des Startes zusammen mit minimaler Kurvenverzerrung des Lampenstroms während des Betriebs, dadurch Gewähr für lange Lebensdauer der Lampen • Niedrige Betriebstemperaturen dank Polyesterharz-Füllung zwischen Spule und Stahlgehäuse • Polyester schmilzt nicht, daher grosse Betriebssicherheit, sehr lange Lebensdauer, äusserst geräuscharm, kein Unterhalt • Philips Polyester-Vorschaltgeräte entsprechen den nationalen und internationalen Vorschriften und den zusätzlichen hohen fabrikinternen Anforderungen.

**PHILIPS**

Philips AG Abteilung Philora, Zürich 3 Edenstrasse 20, Tel 051 / 25 86 10 und 27 04 91

\* Eingetragenes Warenzeichen der Du Pont für deren Polyesterfilm.

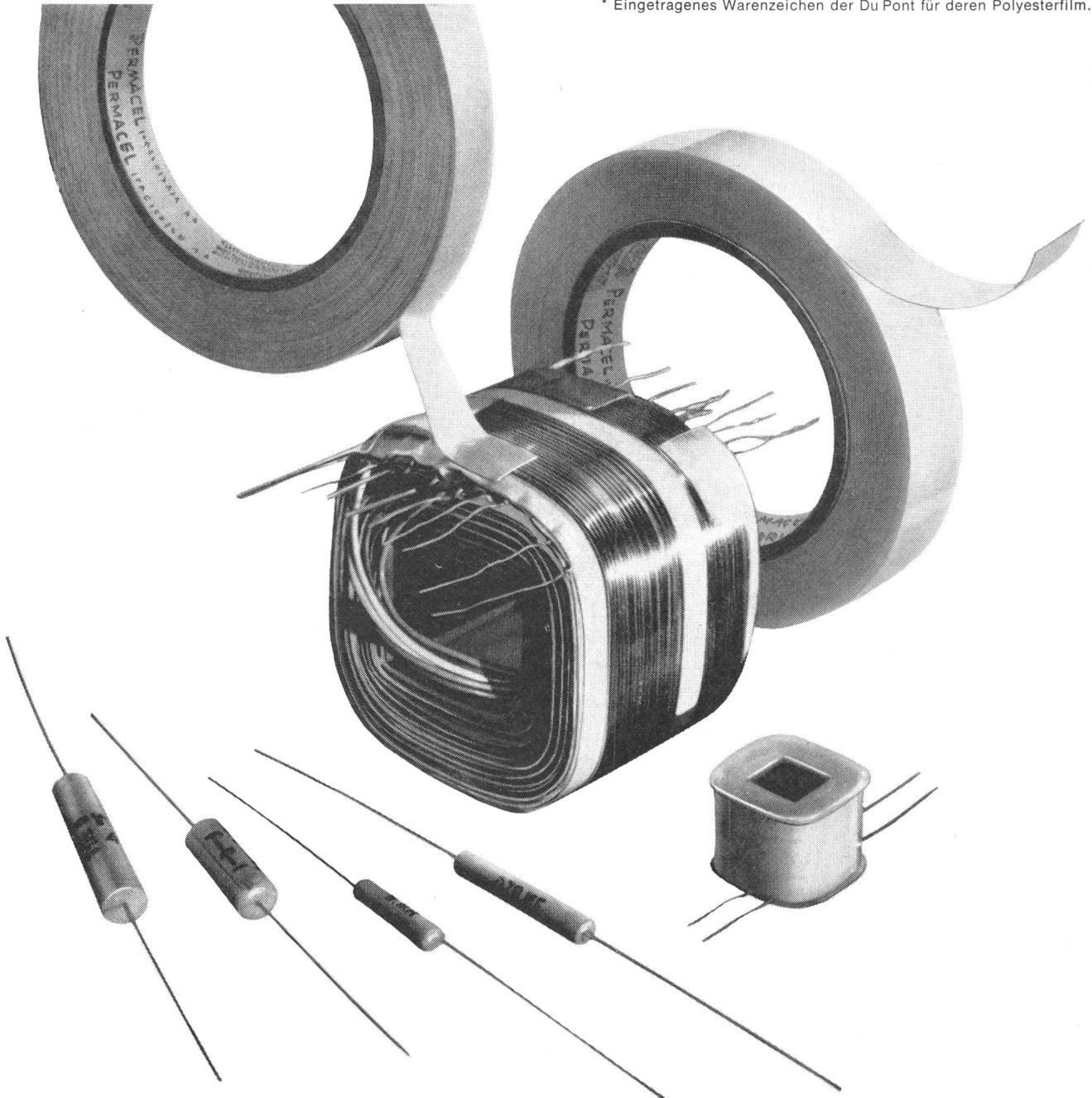

**PERMACEL**<sup>®</sup>  
Elektro-Isolationen

Elektrische und elektronische Geräte werden immer kleiner, die Anforderungen an die Elektro-Isolationsbänder immer grösser. Sie müssen äusserst dünn sein und dennoch durchschlagsfest, widerstandsfähig gegen thermische und mechanische Einwirkung, chemisch neutral und schliesslich anschmiegsam an die Unebenheiten der Wicklung. Nur so werden Drahtunterbrüche und Betriebsstörungen vermieden. Alle diese Eigenschaften sind vereinigt in den PERMACEL Mylar\*Polyester-Bändern von JOHNSON & JOHNSON.

Permapack AG Rorschach Tel. 071 / 41 60 12

**pmp**

# Bessere Ausnutzung werkeigener Telefonleitungen

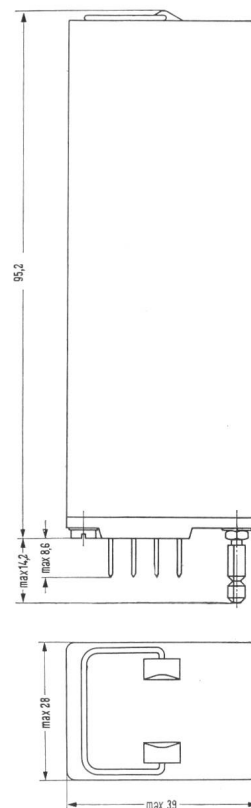
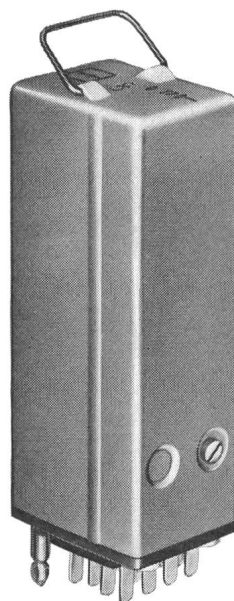
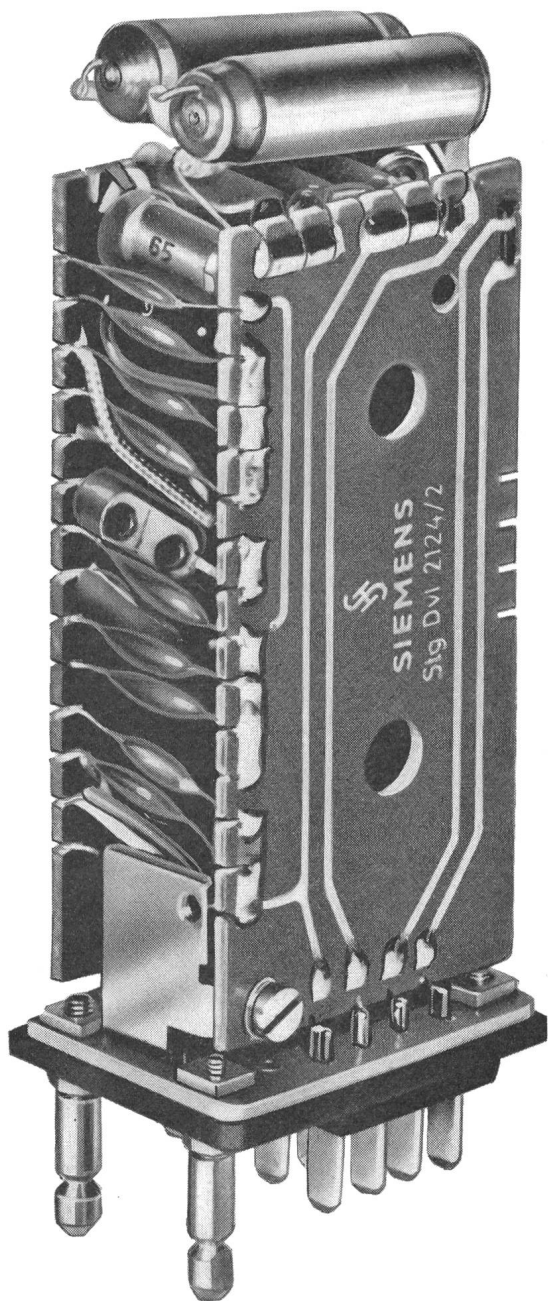

Das neue Tonfrequenz-Multiplex-Steuersystem T St 20 gestattet die gleichzeitige Übertragung von 20 Informationen wie Steuerbefehlen, Befehlsquittierungen oder Betriebszustandsmeldungen über eine Doppelleitung. Sender und Empfänger können dabei an beliebigen Orten in die Verbindungsleitung eingeschleift werden, wobei die Speisung der Sender über die Doppelleitung möglich ist.

Infolge der geringen Anschaffungskosten und der Bausteintechnik kann dieses Fernsteuerungssystem auch für kurze Übertragungsdistanzen eingesetzt werden, wo sich die Anschaffung einer konventionellen Fernsteuerungsanlage nicht mehr rechtfertigen würde.

Sämtliche Geräte werden in steckbarer Ausführung geliefert und entsprechen den Vorschriften der PTT, so dass auch deren Einsatz über gemietete PTT-Leitungen möglich ist. Verlangen Sie bitte unverbindlich Auskünfte und Unterlagen.

Rasiersteckdose mit  
Spezial-Sicherungspatrone  
0,5 A und Steckdose  
mit Schutzkontakt,  
kombiniert,  
für Unterputzmontage.

2 P + E 10 A 250 V

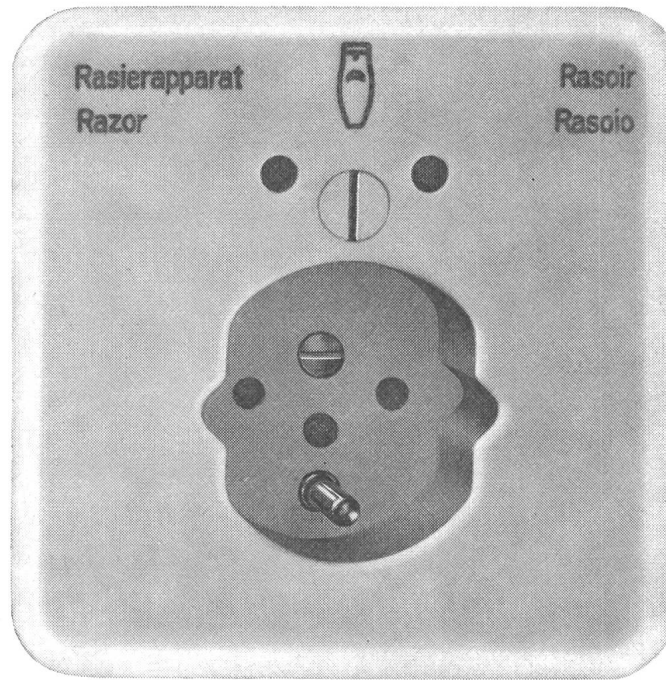

Verschiedene unserer  
Modelle wurden  
mit der Anerkennungsurkunde  
«Die gute Form»  
ausgezeichnet.



82023 Pomi R 61  
mit Isolierpresstoff-  
Abdeckplatte crème-weiss

82023 Pomi R 62  
mit Isolierpresstoff-  
Abdeckplatte crème

Grösse Pomi = 86 x 86 mm

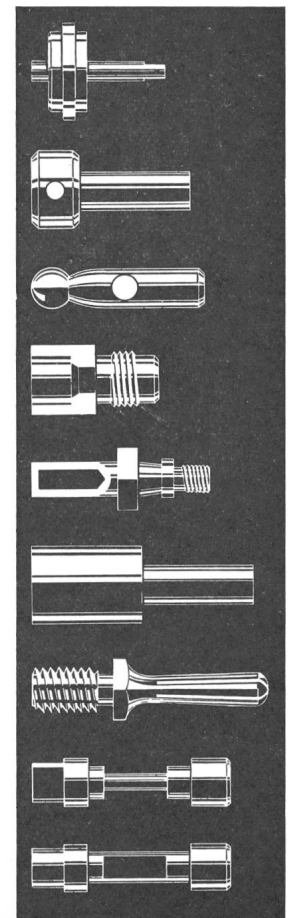
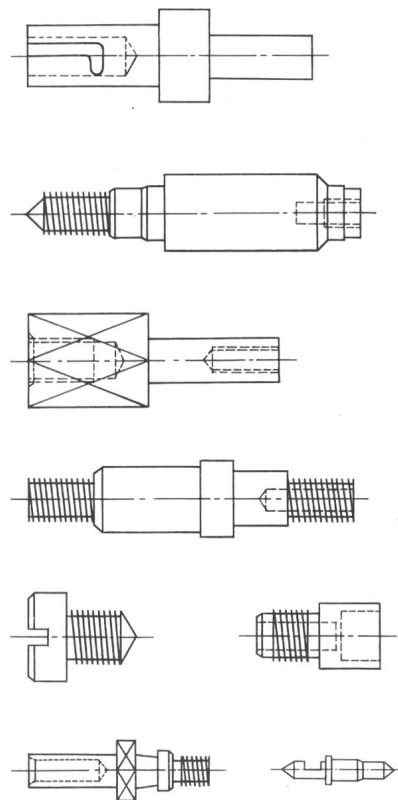
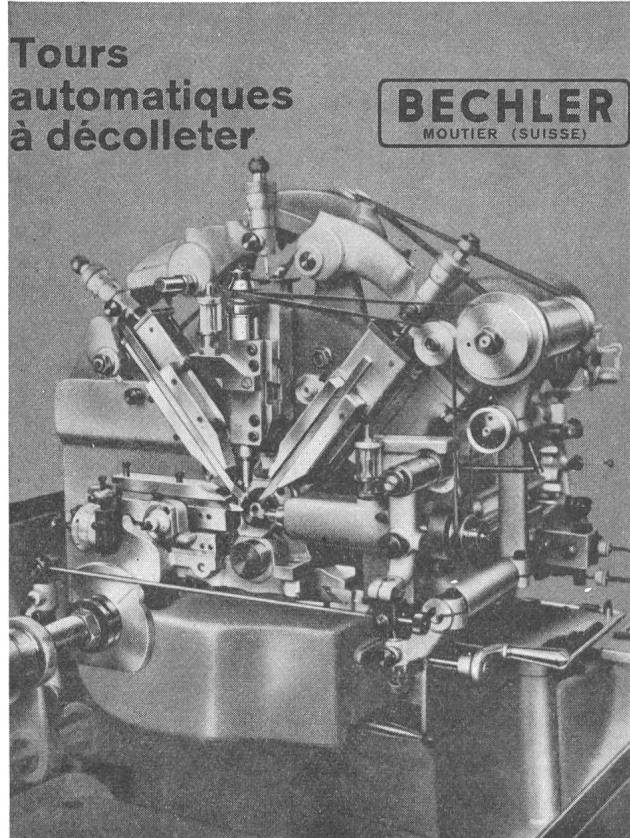

L'équipement de la machine peut être exactement adapté aux genres de pièces à produire

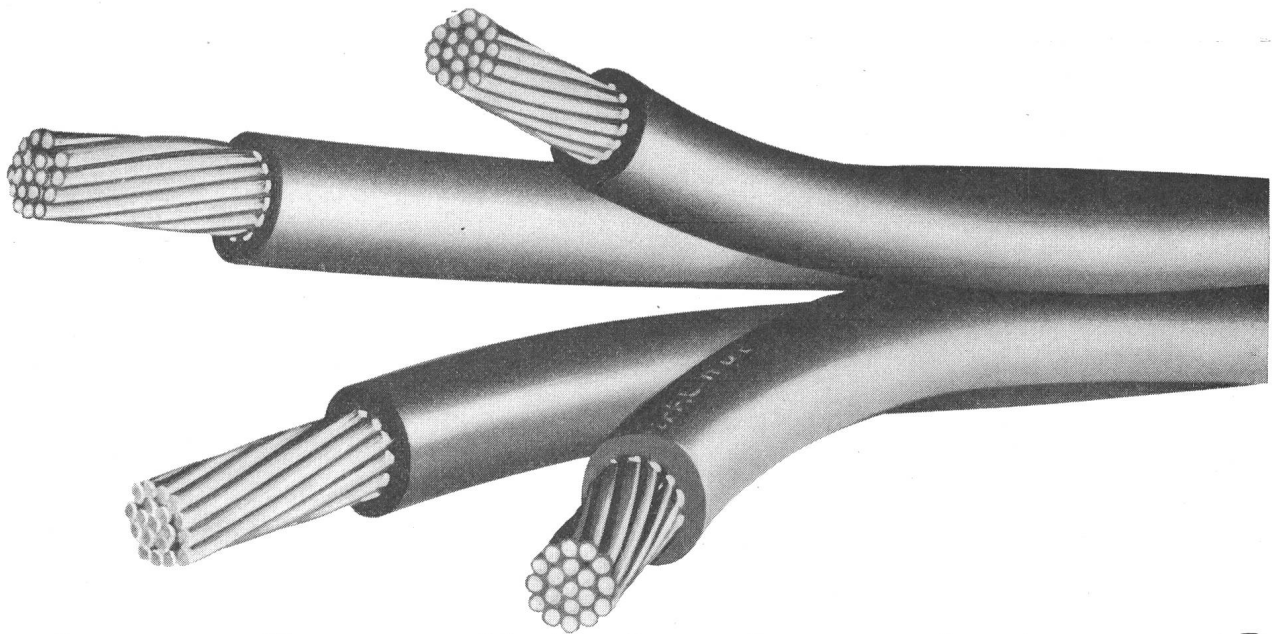

## Was ist an diesem Kabel so bemerkenswert?

Es handelt sich um ein wetterbeständiges, mit HYPALON\* ummanteltes und isoliertes Aussenkabel. Dieses eine Beispiel soll die vielfältigen Anwendungsmöglichkeiten von HYPALON auf dem Elektrogebiet veranschaulichen.

Die hervorragende Wetter-, Alterungs-, Ozon-, Corona-, Flamm-, Abrieb-, Öl- und Chemikalienbeständigkeit

von HYPALON (seit 10 Jahren von der Industrie in verschiedensten Anwendungen erprobt) bedeutet lange Lebensdauer, Wirtschaftlichkeit und Bewährung unter anspruchsvollsten Bedingungen. Daher wird HYPALON immer häufiger für Speise-, Schlepp- und Zündkabel, für Apparateschnüre und viele andere Kabel und Drähte vorgeschrieben.

### HYPALON bietet folgende Vorteile:

- Ist farbbeständig.
- Ist beständiger gegen Witterungseinflüsse als jedes andere Mantelmaterial auf Elastomer-Basis.
- Erweicht sich bei Hitze nicht und bleibt bei Tief-temperaturen flexibel.
- Ist nicht entflammbar.
- Widersteht der Verformung durch Hitze und Druck.
- Besitzt hohe Abrieb-, Schlag- Bruch- und Reissbeständigkeit.
- Auch unterirdische Verlegung kann ihm nichts anhaben.
- Geringe Wasserabsorption.
- Unerreichte Beständigkeit gegen Ozon und Corona.
- Gute elektrische Eigenschaften.

Mit HYPALON ummantelte und isolierte Drähte und Kabel sind lieferbar. Die Abbildung zeigt ein HYPALON Speisekabel, das durch die Electricité de France in Nordfrankreich installiert wurde. Mit einer Lieferantenliste und weiteren Auskünften steht Ihnen auf Anfrage gerne zur Verfügung:

Dolder + Co., Immengasse 9, Basel 4

Dolder + Co., Immengasse 9, Basel 4

Bitte senden Sie mir weitere Informationen über HYPALON

Name: \_\_\_\_\_

Adresse: \_\_\_\_\_

Stellung: \_\_\_\_\_

Firma: \_\_\_\_\_

Ad No. 2002 — Bulletin SEV — 9/64

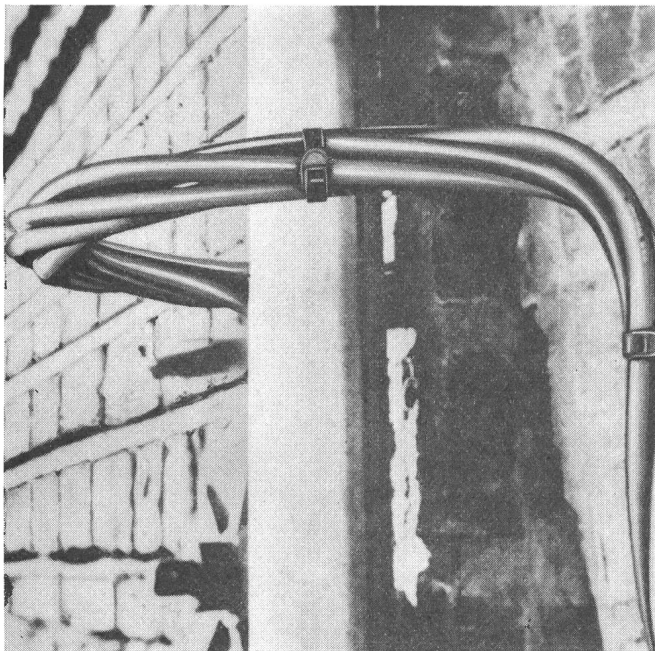

\* HYPALON ist Du Ponts eingetragenes Warenzeichen

**BEWÄHRTER SYNTHESEKAUTSCHUK**



Bessere Dinge für ein besseres Leben... dank der Chemie

## Notstromanlagen kurzfristig lieferbar

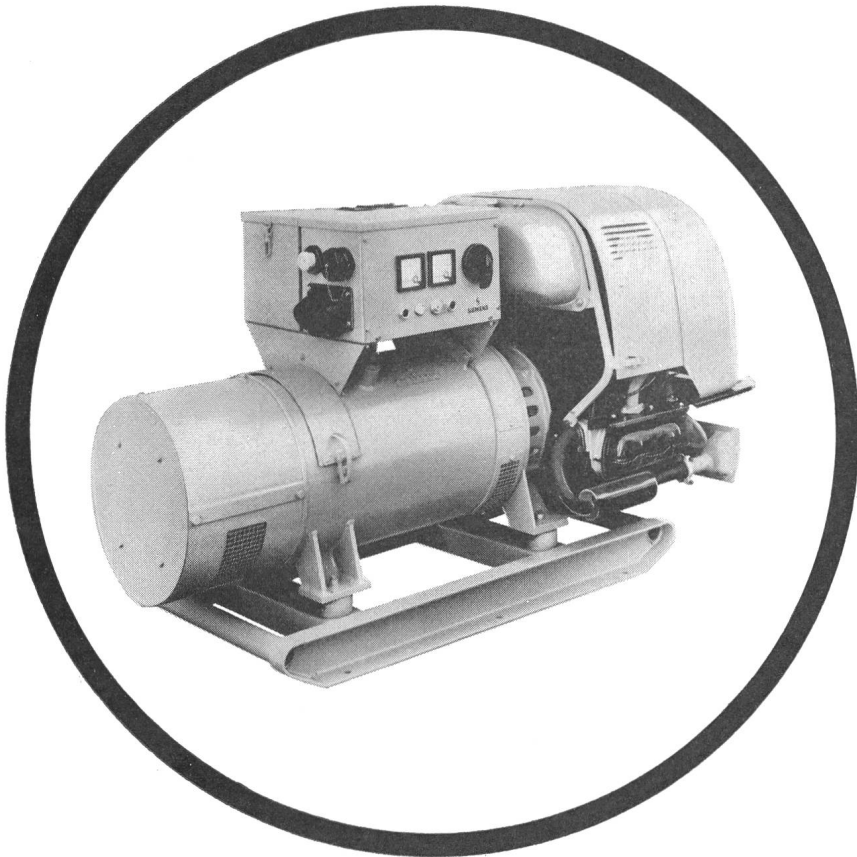

Notstromanlagen bewahren vor Spannungsausfall und gleichen Spitzenbelastungen aus. Leistungen: ab 600 W nach oben unbegrenzt. Anschlussfertige Ausführungen. Vorteilhafte Preise. Bitte verlangen Sie unverbindliche Offerte.

**Siemens**  
 Elektrizitätserzeugnisse AG  
**Zürich 1**  
 Löwenstr. 35, Tel. 051/25 36 00

**Lausanne**  
 1, Chemin de Mornex  
 Tél. 051/22 06 75

501

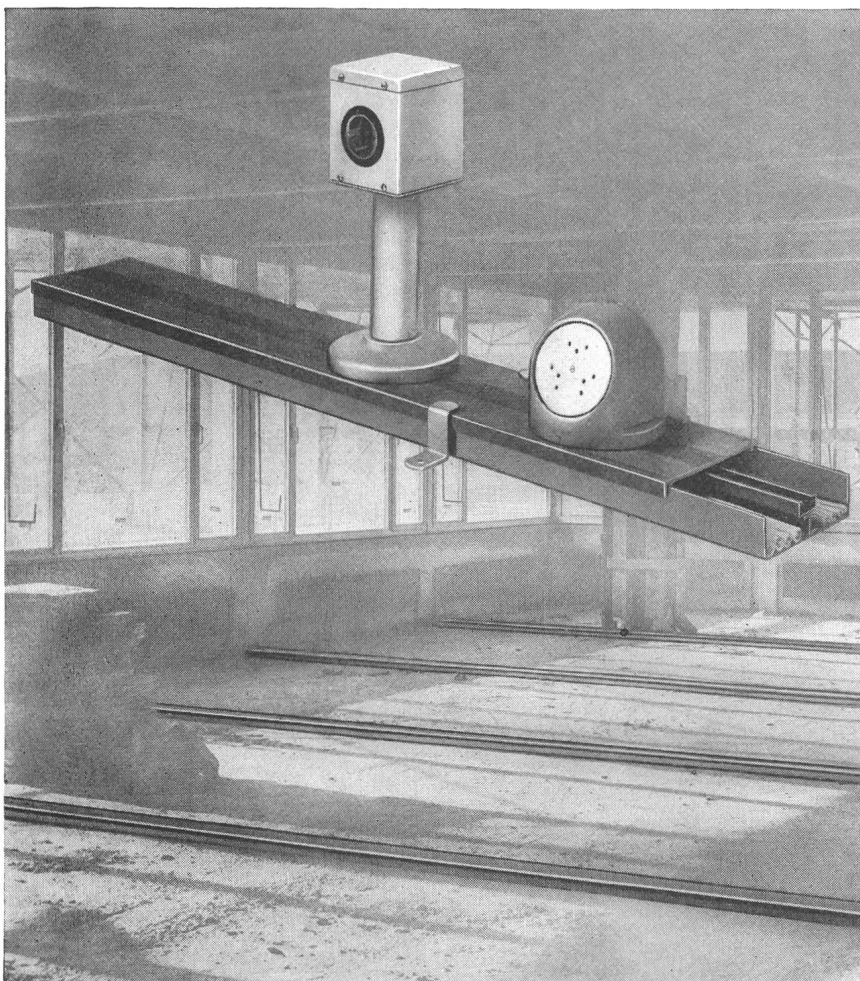

## Woertz Bodenkanäle

Pat. ang.

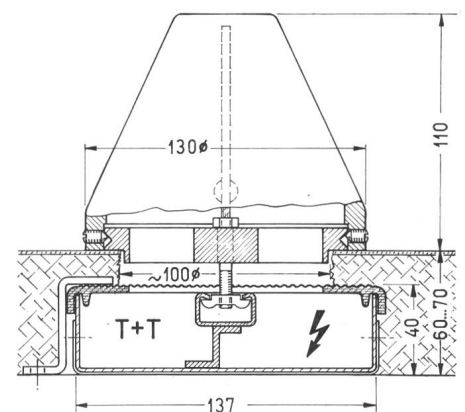

können nach dem Einbetonieren an jeder beliebigen Stelle angebohrt und mit Anschlussaufsätzen und Anschlussständern versehen werden

getrennte Führung von Starkstrom- und Telefonleitungen

Verlegung in Bureaux- und Geschäftshäusern, Werkstätten, Laboratorien usw.

 **Oskar Woertz, Basel**  
 Fabrik elektrotechnischer Artikel

«SCOTCHCAST» UNIPAK...

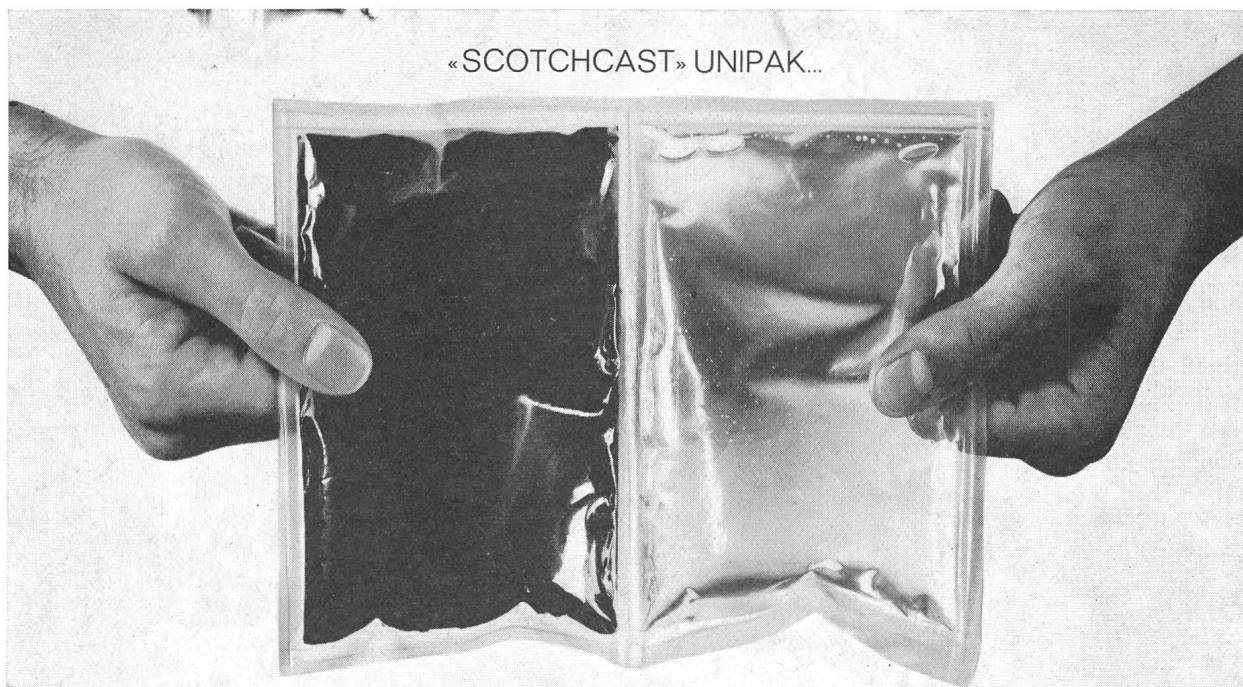

...faire sauter le cordon de soudure...

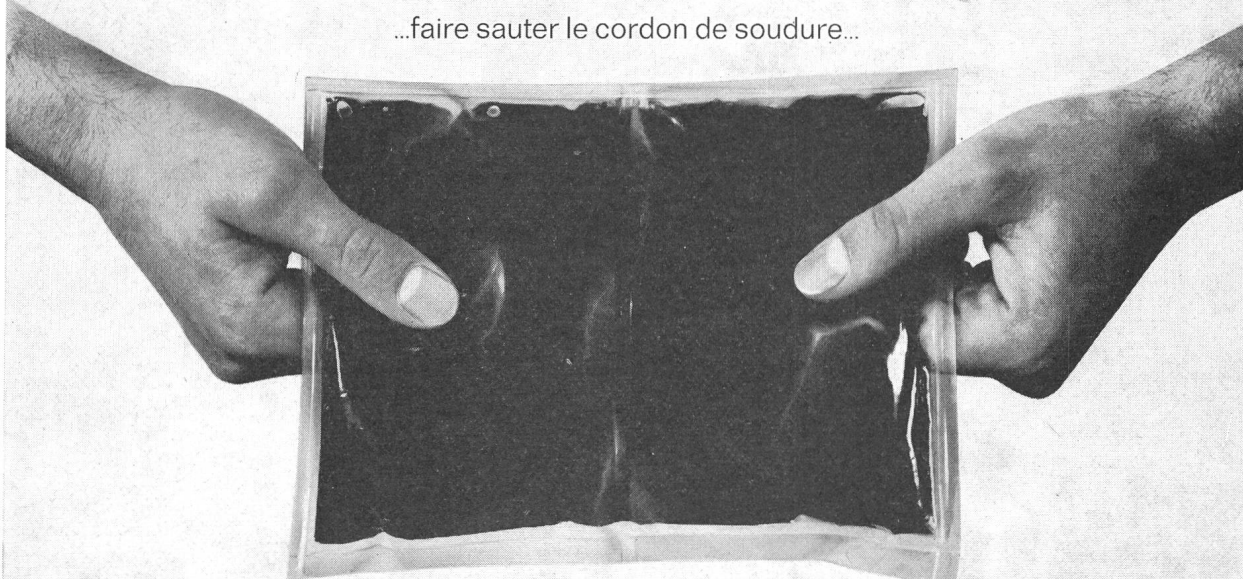

...malaxer... mélange prêt à l'usage!

Epissures de câbles  
plus simples  
plus rapides  
d'une propreté  
sans égale:

«SCOTCHCAST»  
Résine de coulage no 4  
en sachet UNIPAK!

La résine «SCOTCHCAST» no 4 garantit des épissures sûres et ne vieillissant pas, pour tous les types de câbles.

Dans le sachet UNIPAK, la résine époxyde et le durcisseur ne sont séparés que par un cordon de soudure. Cette invention unique en son genre de la 3M Company permet de procéder au mélange dans le sachet fermé. Plus besoin de gobelet de mesure, de récipient, de thermomètre, de réchaud, de spatule.

La proportion du mélange est toujours correcte et ne dépend pas de la température. La masse durcit rapidement et sa mise en œuvre est commode.

La résine «SCOTCHCAST» no 4 est un produit de la célèbre 3M Company et fait ses preuves depuis 15 ans. La «SCOTCHCAST» no 4 et ses accessoires sont maintenant en vente chez les grossistes de la branche.

Vous intéressez-vous à la «SCOTCHCAST», au procédé de coulage 3M (pour câbles jusqu'à 4 x 70 mm<sup>2</sup> de section), au procédé d'injection 3M (pour câbles plus gros)? Retournez-nous donc le coupon ci-contre.

## Coupon

Je m'intéresse à la «SCOTCHCAST» ainsi qu'aux procédés de coulage et d'injection 3M. Veuillez m'envoyer un prospectus détaillé.

Nom: \_\_\_\_\_

Maison/Adresse: \_\_\_\_\_

\_\_\_\_\_

\_\_\_\_\_

**3M**  
COMPANY

S 13

Minnesota Mining Products SA  
Case postale 232, 8001 Zurich, tél. 051/2516 83



Alle Vorteile vereint im



### neuen elektrischen Kochherd MENA-LUX

- Glas-Schaltbrett
- Drucktasten-Schaltung
- Kontrollampen
- Backofen mit Schauglas
- Infrarot-Grill
- elektrischer Drehspieß
- Geräteschublade
- ...und zahlreiche weitere nützliche Einzelheiten



DOUSSE

Auskünfte, Prospekte  
und Verkauf durch  
den Fachhandel



die Garantie für erstklassige Qualität  
und zuverlässigen Kundendienst

MENA-LUX S. A. MORAT

# VENNER

## TSA 3334

Das kleinste, handlichste, portabel  
Digital Frequenz- und Periodendauer-  
Messgerät, volltransistorisiert.



■ Der VENNER Frequenzmesser TSA 3334 stellt einen grossen Fortschritt in der Anwendung der Digital-Technik dar ■ Vielseitig anwendbar, ideal für Labor, Forschung, Servicedienst ■ Digital-Technik wird ausschliesslich beim COUNTER und DIVIDER angewendet ■ Der Kristall Oszillator schwingt mit einer Frequenz von 100 KHz ■ Binäreinheiten teilen die Oszillatorfrequenz bis zu den vier einstellbaren Zeitbasen ■ Die Periodendauermessung ermöglicht die Messung von Perioden bis 100 kHz über 1 oder 10 Schwingungen (Schalterstellung x 1, resp. x 10) ■ Anschluss des VENNER 15 MHz Teilers TSA 851 und des 50 MHz Teilers TSA 850 möglich.

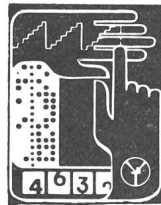

### Technische Daten:

■ Eingangsfrequenz max. 1,2 MHz ■ Genauigkeit  $\pm 1$  Zählung,  $\pm$  Kristallstabilität ■ Kristallstabilität  $\pm 5$  Teile auf  $10^6$  ( $10^0$ - $30^0$ )  $\pm 20$  Teile auf  $10^6$  ( $0^0$ - $45^0$ ) ■ Eingang min. 300 mV (15 Hz-1,1 MHz) ■ Eingang max. 150 V eff. ■ Eingangsimpedanz  $220 \text{ K } \Omega // 25 \text{ pf}$  ■ Toröffnungszeit 0,001; 0,01; 0,1; 1 Sek. ■ Gewicht ca. 4,500 kg ■ Grösse 324x219x92 mm ■ Stromversorgung 100-125 V A. C. 200-225 V A. C., 40-60 Hz

(E 64/1)

Preis nur Fr. 2242:— netto

Hersteller: VENNER ELECTRONICS Ltd.  
NEW MALDEN/SURREY (GB)

Fabrikniederlassung in der Schweiz:

**VENNER AG BERN**  
Burgernzielweg 16, Tel. 031/44 66 23

# Gebrüder Rüttimann Zug

AKTIENGESELLSCHAFT FÜR ELEKTRISCHE UNTERNEHMUNGEN

- Hochspannungsleitungen bis 380 000 Volt
- Transformatorstationen
- Ortsnetze - Kabelanlagen
- Telephonlinien
- Bahnleitungen
- Schwebbahnen



Herr Elektriker, Sie wissen doch

BS

Über 500 000 Haushaltungen in der Schweiz besitzen einen Kochherd, der mit MLB-Kochplatten ausgerüstet ist. Sicher ein Beweis für die überlegene Qualität und fortschrittliche Konstruktion aller MLB-Kochplatten.

MLB-Kochplatten verdienen auch Ihr Vertrauen und sind zudem für Sie verdienstmässig interessant.

Die MLB-Blitzkochplatte mit Plattenwächter z.B. ist auch mit Steckkontakten (im Bild) erhältlich und lässt sich zur Modernisierung von alten Kochherden ganz besonders gut verwenden.

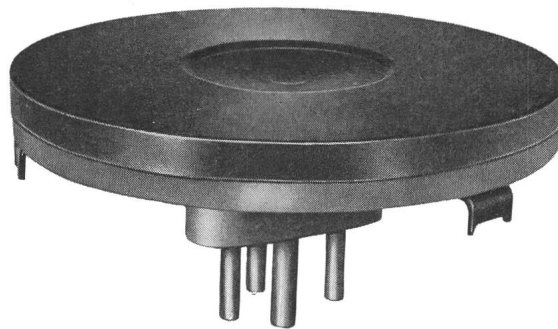

Die MLB-Blitzkochplatte ist aber nur eine Platte aus unserem reichhaltigen Fabrikationsprogramm. Verlangen Sie sofort nähere Angaben über die Lieferungs- und Verkaufsbedingungen der verschiedenen Typen — es lohnt sich.

Einen Brief wollen Sie uns schreiben? — nicht nötig — dieses Inserat mit Ihrem Stempel versehen an uns übermittelt genügt. Sie werden sofort wieder von uns hören!

Max Bertschinger & Co. AG Lenzburg

# Automatische Spannungs-Regler

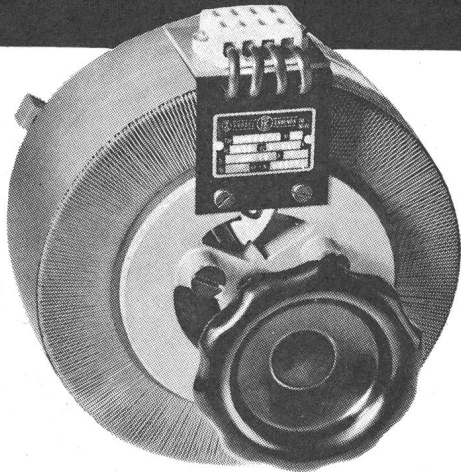

## Tradition verpflichtet!

Im Regel-Transformatoren-Bau reicht unser Programm von der einfachen Ausführung bis zum elektronisch gesteuerten Spannungsregler. Eine jahrzehntelange Erfahrung ist dabei Qualitäts-Garantie!

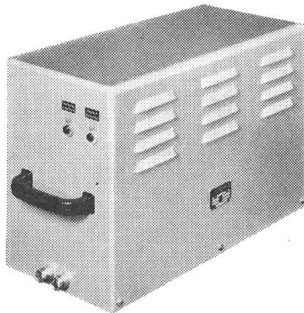

## Neu ist unsere Automatik

Normaltypen für 10 A und 20 A, 1phasig, tragbar. Die Typen-Reihe reicht bis 100 A, 3phasig.

Bemerkenswerte Daten:

- Unregulierte Spannung +10% bis -20%
- Regulierte Spannung zwischen +5% und -5% einstellbar
- Regel-Genauigkeit  $\pm 1\%$
- Regelgeschwindigkeit ca. 30 V/s
- Kurvenform praktisch verzerrungsfrei
- Wirkungsgrad 90%
- Minimaler Unterhalt

F. Knobel & Co. Elektro-Apparatebau	Ennenda/Schweiz
Telefon	058 / 5 28 55

Verkaufsbüro Zürich	Limmatstrasse 73
Briefadresse	Postfach Zürich 31
Telefon	051 / 42 88 55/56

# KNOBEL

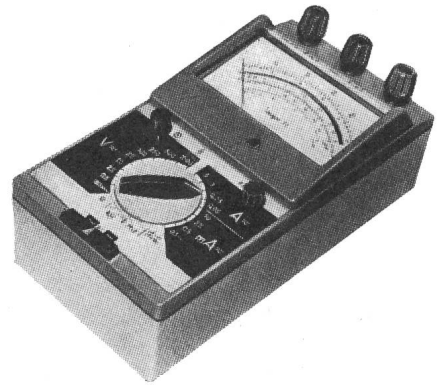

## Unigor

212×110×79 mm erschütterungs- und überlastungssicher  
4 verschiedene Ausführungen:

3,3 k $\Omega$ /V 42 Bereiche 300  $\mu$ A...30 A 0,6...1200 V  $\approx$  12-60 mV=  
25 k $\Omega$ /V 48 Bereiche 100  $\mu$ A... 5 A 0,5...5000 V  $\approx$  100 mV=  
25 k $\Omega$ /V 34 Bereiche 60  $\mu$ A...30 A 0,6...1200 V  $\approx$  60 mV=  
100 k $\Omega$ /V 30 Bereiche 10  $\mu$ A... 1 A 0,1...5000 V=  
10...1000 V~

Je mit 2 bzw. 3 eingebauten Widerstandsmessbereichen

**Metravo** 116 × 85 × 38 mm, erschütterungssicher, 20 Bereiche, 666  $\Omega$ /V 180  $\mu$ A 60 mV=  
600 mA-6 A, 6-60-600 V  $\approx$ , 600 Lux

AG für Messapparate, Bern

Weissensteinstr. 33, Tel. (031) 45 38 66

SIEMENS

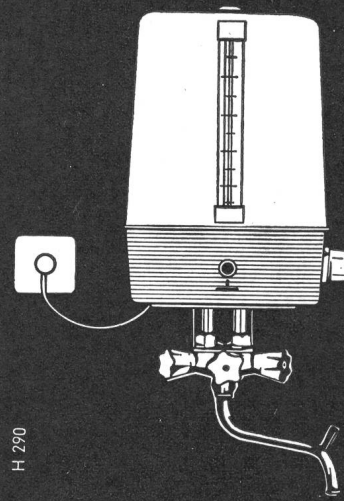

## Siemens-Aquatherm

Kochendes Wasser direkt aus dem Hahn!  
5 Liter Inhalt. Einfache Montage, ohne Dübel,  
ohne Wandbefestigung, wird nur an die  
Wasserleitung angeschraubt. Fr. 225.—

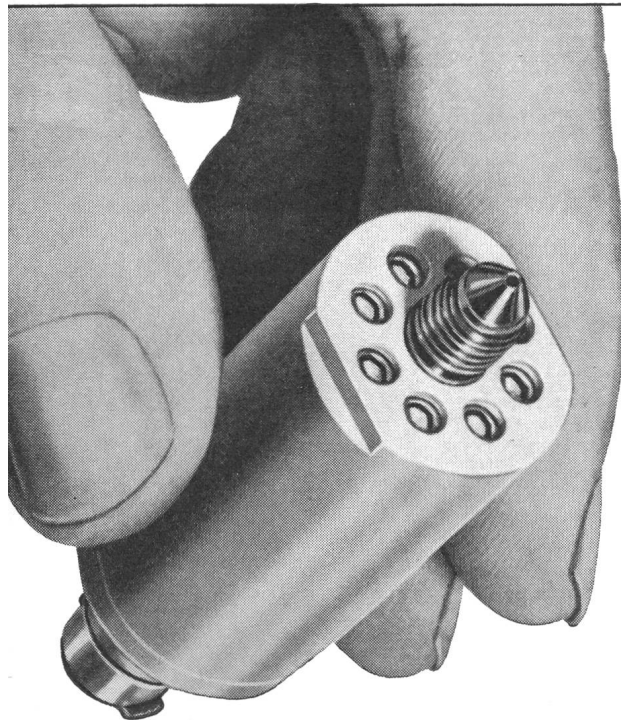

## Compu - Tran-Druckgeber

Differentialtransformatoren mit einem unbeweglichen Kern in der Form eines zweiteiligen Hohlzylinders messen Druckunterschiede von Gasen und Flüssigkeiten.

Die magnetische Kopplung zwischen der primären und den beiden sekundären Wicklungen ist von der Permeabilität des Kernmaterials abhängig, die der durch den angelegten Druck verursachten Dehnung der Kammerwände proportional ist.

Ausführungen für Grenzdrücke von  $28 \text{ kg/cm}^2$  bis  $700 \text{ kg/cm}^2$  bei einer Linearität von  $1\%$ .

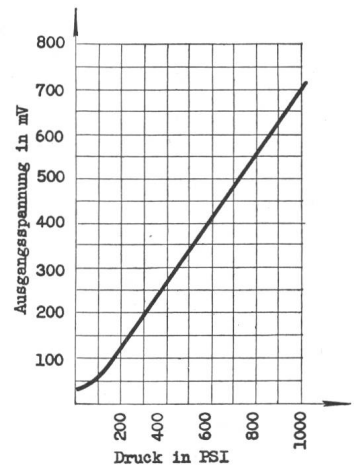
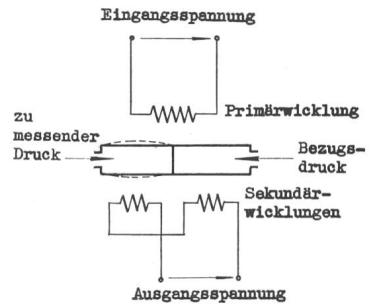

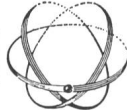
**TELION**  **elektronik**

Telion AG, Albisriederstr.232 Zürich 47 Tel.051/54 99 11

**Für maximale Betriebssicherheit**

**Leuenberger**

**RAPIDSTART-Geräte**



Leuenberger Vorschaltgeräte sind millionenfach bewährt. Unser Kundendienst steht mit jeder Auskunft und genauer technischer Dokumentation zu Ihrer Verfügung.

H. Leuenberger  
Fabrik elektrischer Apparate, Oberglatt  
Telefon 051 94 53 33

# Metallum Pratteln

Widerstandsmaterial  
für alle Verwendungsgebiete bis 1700° C  
Bimetall, Thermodrähte

Metallum Pratteln AG Pratteln / BL  
Telephon 061-81 54 55

Alleinvertretung für die Schweiz der  
A.B. Kanthal, Hallstahammar / Schweden



## nicht mehr kurbeln...

ein Tastendruck genügt!

Zeitersparnis und Arbeitserleichterung bietet Ihnen dieses handliche, preiswerte Gerät mit aufladbarer Dauerbatterie. Meßbereiche: 0-50 MΩ (nach VDE 0100), 0-500 Ω, bis 1000 V ~

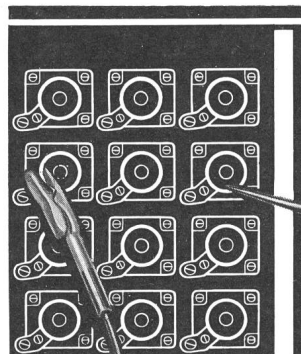

Isolationsmesser  
Type JM



NEUBERGER

Generalvertretung  
J. Kastl

Dietikon ZH Tel. 051 88 85 88

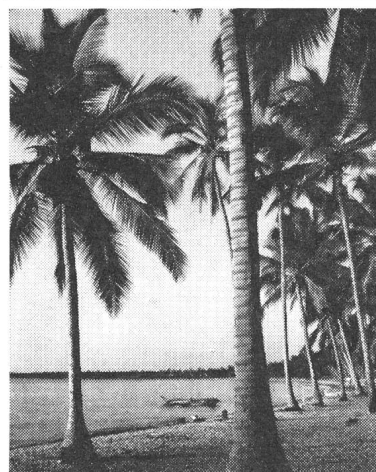

## Export?

## Phönix Reihen- klemmen

34.14

Phönix-Reihenklemmen sind durch Materialbeschaffenheit und Konstruktion besonders für Maschinen und Anlagen geeignet, die harten Betriebsbedingungen ausgesetzt sind. Alle Metallteile bestehen aus Materialien, die weder durch Rost (Eisen) noch Spannungskorrosion (Messing) gefährdet sind. Isoliergehäuse aus Keramik oder kriechstromfestem Preßstoff widerstehen extremen klimatischen Bedingungen. Typen von 0,5—1000 mm<sup>2</sup> Querschnitt. Zugelassen nach SEV, VDE, CSA, CEI, NEMKO, DEMKO sowie auch für Ex-Anlagen.

SAUBER + GISIN AG ZÜRICH 8  
Höschgasse 45 Telephon (051) 34 80 80

# SAUBER + GISIN

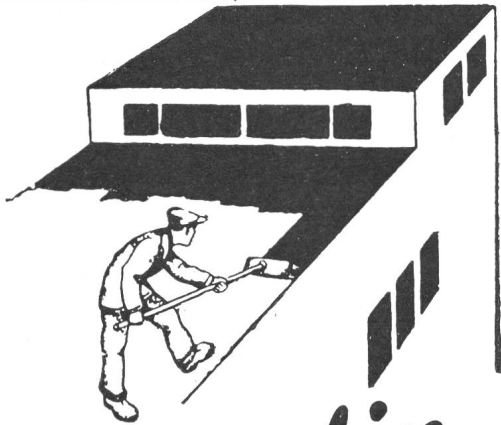

# Terolin

## Rostschutz- und Dichtungslack und Terolin-Kitt

Hitze-, kälte-, säurebeständig u. wasserdicht, für Eisen, Blech, Holz, Beton, Asphalt u. Bedachungen aller Art. Beste Unterwasserfarbe für Kraftwerke u. Schiffe. Kein Mennigvorstrich.

Seit 46 Jahren bewährt

Ausschliessliche Fabrikation:

**R. KÄLIN, BASEL**

Büro und Lager: Vogesenstrasse 167,  
St. Johannhof, Geleise B 6      Telephon (061) 43 02 23

Für moderne  
Küchenlüftung

# Bahco Silent

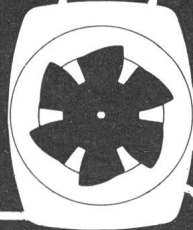





Es lohnt sich, den neuen Bahco Silent in der Küche einzubauen!  
Verkauf durch Installationsfirmen.

Generalvertretung:  
**Walter Widmann AG**  
Löwenstrasse 20, Zürich 1  
Telephon (051) 27 39 96

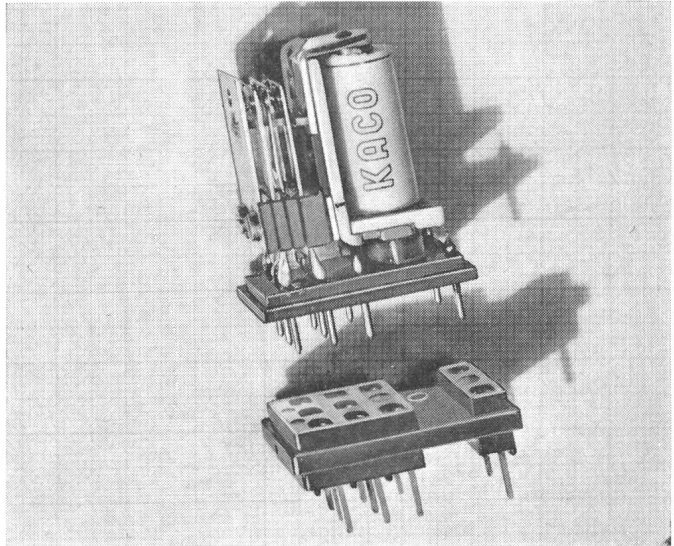
# KACO



## Relais



-  Für Gleich- und Wechselstrom
-  Robuste Konstruktion und hohe Betriebszuverlässigkeit
-  Hohe Isolationswerte und geringe Eigenkapazität des Kontaktsatzes
-  Steckbare Typen auch für gedruckte Schaltungen

Typ	Betriebsart	Kontakt- bestückung	Spulen- Spannung V	Max. Schalt- leistung W
RA	Gleichstrom	a-a, r-r u, u-u	0,5 ... ... 60	100
RB	Gleichstrom	a-a, r-r u, u-u	0,5 ... ... 110	200
RC	Gleichstrom steckbar	a-a, r-r u, u-u	0,5 ... ... 110	100
RE	Gleichstrom steckbar	u-u u-u	0,7 ... ... 150	30
RF	Wechselstrom	a, r a-a	5,0 ... ... 440 50 Hz ~	2200

Alle Gleichstrom-Relais sind auch mit Starkstromkontakten lieferbar

-  Preisgünstig und kurzfristig lieferbar
-  Verlangen Sie Druckschriften und Angebote

# FABRIMEX

Fabrimex AG · Kirchenweg 5 · Zürich 8 · Tel. 051/47 06 70

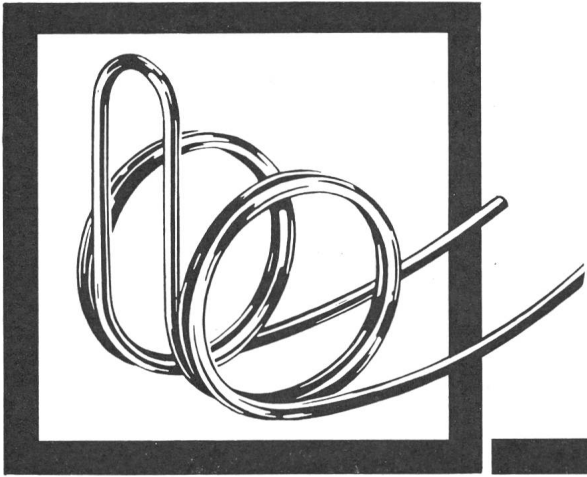

# Federn

*nach Muster oder Zeichnung  
zu günstigem Preis und Termin.*

**WESA**  
AG  
INKWIL/BE

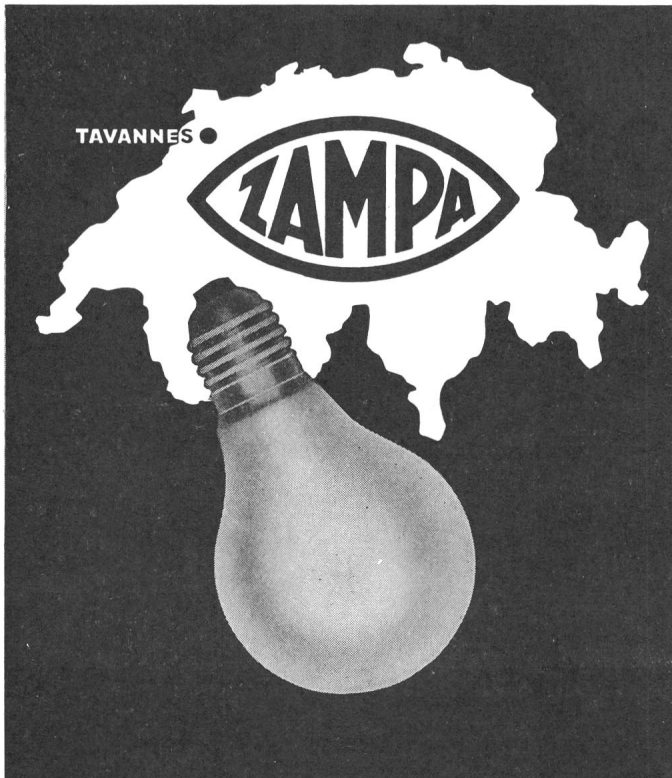

En vente chez les électriciens et services électriques

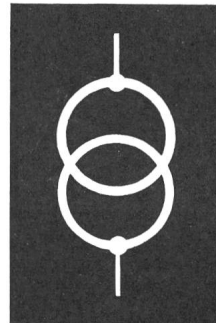

## Transformatoren

Norm- und  
Sonder-Trafo

zweck-  
entsprechend  
und zuverlässig

durch die  
Spezialfirma

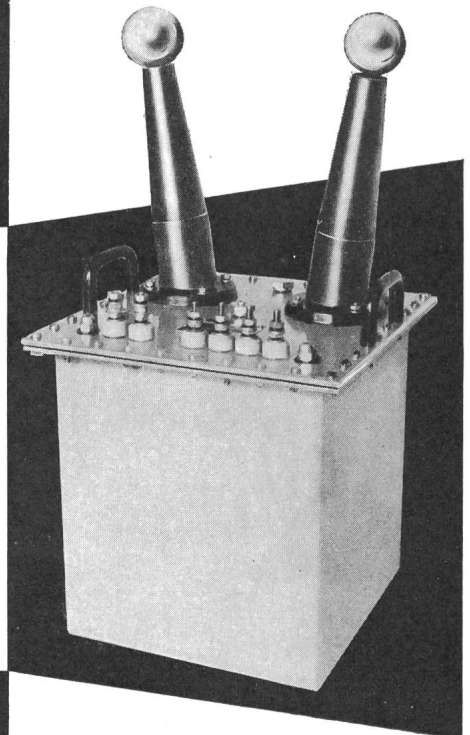

**ERNST SCHLATTER AG**

Dübendorf/ZH Tel. 051 85 73 00

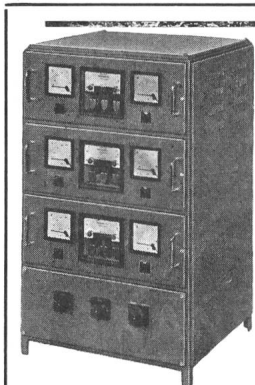

**TRANSMETRA AG**

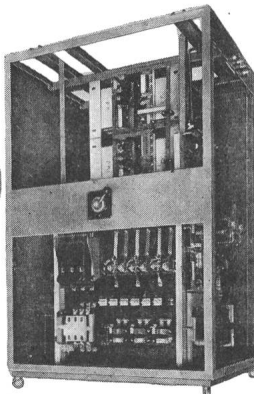
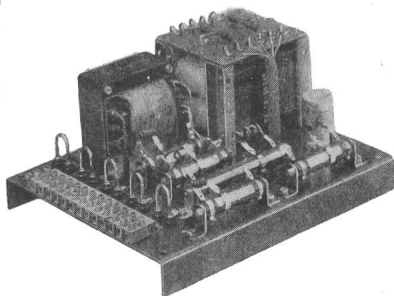

SCHAFFHAUSEN

Spannungs- und strom-  
steuernde Vorstufen- und  
Endstufen-Transduktoren.

Transdukt. Drehzahl-  
Steuergeräte.

Transduktorische Regel-  
geräte und Anlagen.



Feldstr. 22 Telefon 053 / 4 34 24

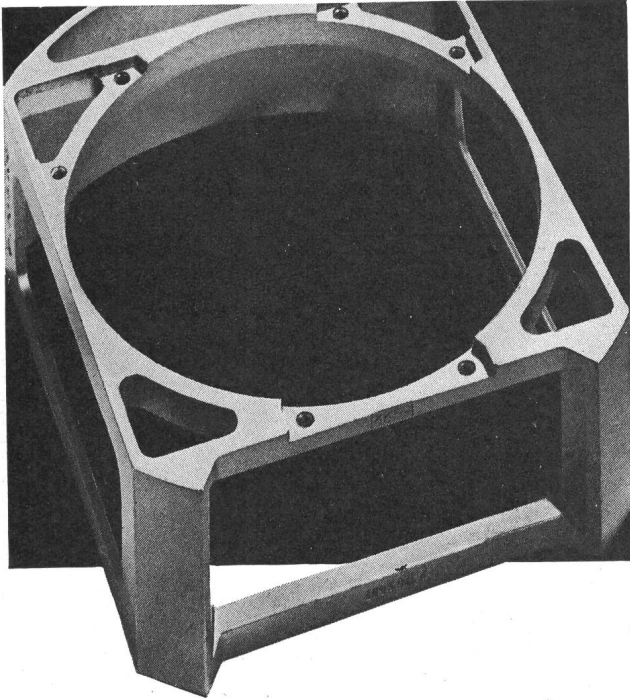

Bessere, einfachere und preislich günstigere Lösungen - das bietet Ihnen der INCA-Druckguss. Wir beraten Sie unverbindlich.

## INJECTA AG

Druckgusswerke und Apparatefabrik Teufenthal/Aarg.  
(Schweiz) Tel. (064) 3 82 77



## Programm- Steuerung

zuverlässig  
und  
einfach

Schalter in 2 Sekunden auswechselbar  
Schalter Typ 601 AT, SEV gepr. 10 A, 380 V~,  
mechanische Lebensdauer 50 000 000 Schaltungen.  
Steuerung beliebig einstellbar, auch als impulsweise  
laufender Programmschalter erhältlich.

## Baumer Electric

Frauenfeld, Telephon (054) 7 33 26

## HABEGGER-Elektrozüge

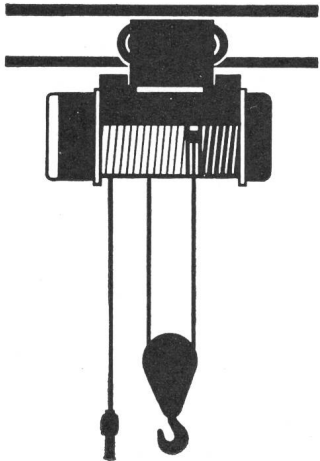

- Typen von 250–10000 kg Tragkraft
- Mit Stoss-, Ketten- oder Elektrofahrwerk
- Feinhub (auf Wunsch)
- Genormte Teile
- Schneller Service-Dienst

Maschinenfabrik  
**HABEGGER**  
**THUN**



Tel. 033

2 18 37

Luftseilbahnen  
Stahlbau  
Fassaden-Unterhaltsanlagen  
Kran- und Verladeanlagen  
Elektrozüge  
Seilzugapparate  
Metallbandsägen

**GUTOR**

## Transformatoren

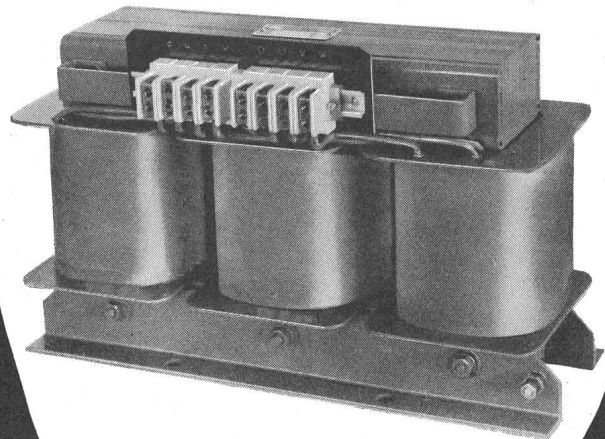

für jeden Verwendungszweck bis 500 kVA

**GUTOR AG WETTINGEN**

Postfach 57 Wettingen 1

Tel. 056.6 25 25



# 1 Motoren 2 nach Mass 3

4 für Drehstrom  
5 und Gleichstrom  
6

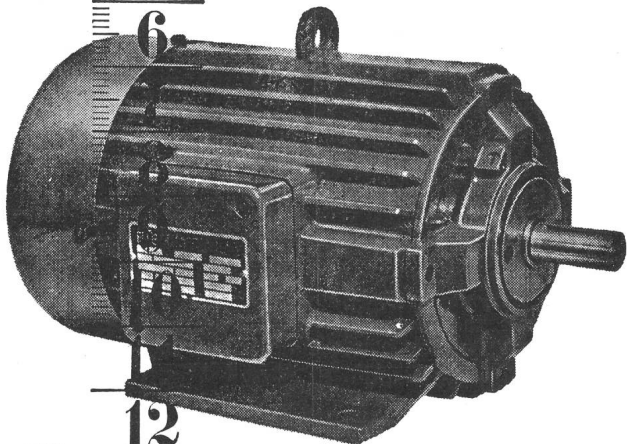

12

13

14

EMB Elektromotorenbau AG  
Birsfelden Schweiz Telefon 061/42 88 88

## Clichés Schwitter AG

Basel  
Allschwilerstrasse 90  
Telefon 061 38 88 50

Zürich  
Stauffacherstrasse 45  
Telefon 051 25 67 35

Bureau Lausanne  
Avenue de la Gare 44  
Telefon 021 22 86 75

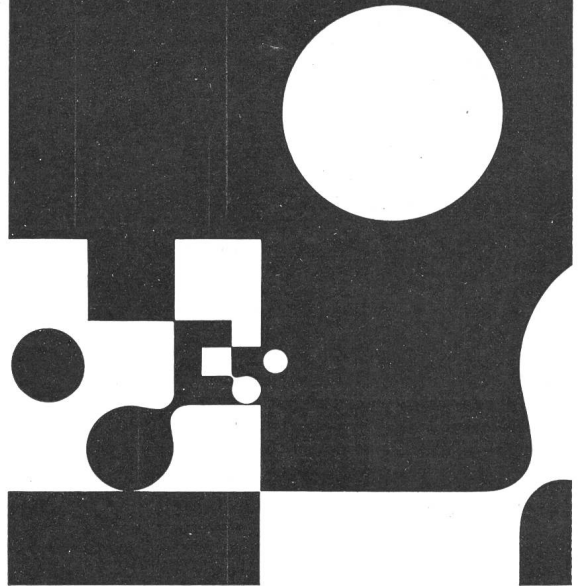

Schilder

Metal·al

022 41 17 20

ZÜRICH Tel. 051 - 47 16 94 - ST. GALLEN Tel. 071 - 22 70 93

## Ringkern- Regeltransformatoren

Schuntermann & Benninghoven

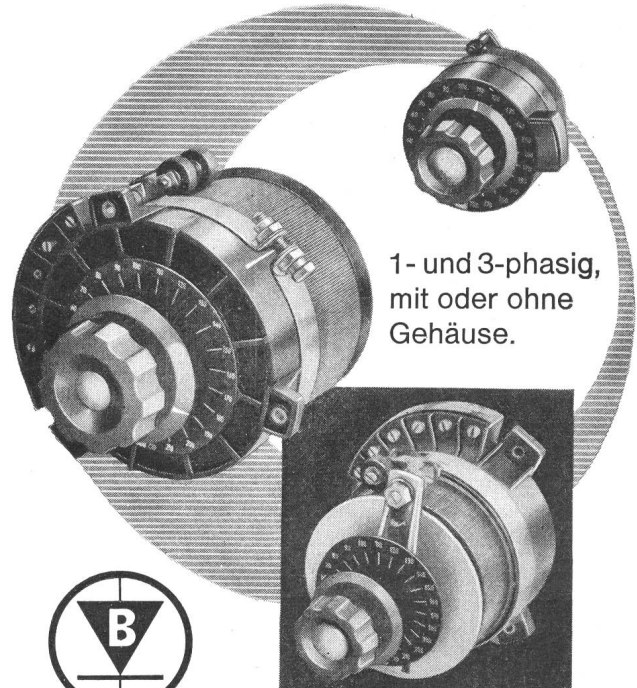

1- und 3-phasig,  
mit oder ohne  
Gehäuse.



Generalvertretung:  
**Walter Bertschinger AG**  
Luzern, Lindenstr. 15

# WERBUNG IN DEUTSCHEN FACHZEITSCHRIFTEN



Wir sind bestens eingeführt, stets marktgerecht orientiert und beraten Sie objektiv und unverbindlich

Verfügen Sie bitte über unsere detaillierten Offerten · Tarife · Erscheinungspläne · Probenummern · wenn es eilt: Telefon 051/24 26 00 Auslandsabteilung

**MOSSE-ANNONCEN AG · 8023 ZÜRICH · LIMMATQUAI 94**

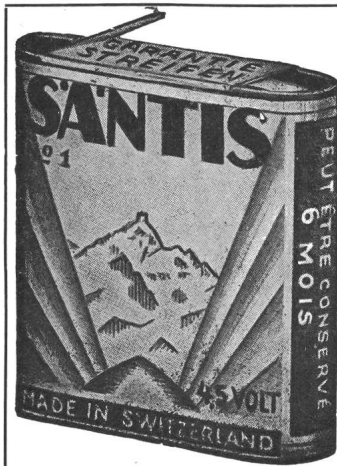

## SANTIS

*Batterien  
sind  
Qualität*

**SANTIS** Batteriefabrik  
**J. Göldi RÜTHI/SG**

Telephon (071) 7 92 12

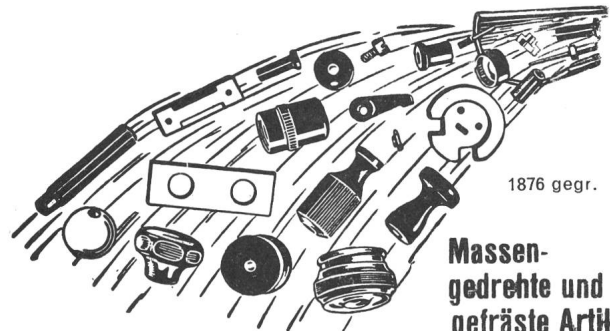

1876 gegr.

**Massen-  
gedrehte und  
gefräste Artikel**

In Holz, Ebonit, Fiber, Nylon, Trolon, Kunsthorn, Elfenbein, Teflon\*, Delrin\*, usw.  
\* Schutzmarke Dupont

**J. BIETENHOLZ & Co. AG, PfäffikonZH**  
Automatendreherei      Kunstharz-Presserei

Zu kaufen gesucht:

243

## Gebrauchte Netztransformatoren

in gutem Zustand  
8000 - 3x250/145 Volt  
Leistung 250—400 kVA.

Offerten an die **Elektrizitätsversorgung der Gemeinde Glarus**  
Telephon 058 5 23 21

P 141c-9 GL

Grosses Unternehmen der Elektro-Branche sucht fleissigen, zuverlässigen

261

## technischen Berater

für den Ausbau des Verkaufs eines bereits gut eingeführten Artikels bei Elektrizitätswerken und Schalttafel-firmen.

Der Posten verlangt Initiative und Selbständigkeit, sowie viel Flair für technische und kommerzielle Belange.

Geboten wird 5-Tage-Woche, Pensionskasse sowie Umsatzbeteiligung.

Bewerber aus der Elektro-Branche, Deutsch und Französisch sprechend, die sich für diesen entwicklungs-fähigen Posten geeignet fühlen, belieben ihre handgeschriebene Offerte unter Beilage von Zeugniskopien und einer Photographie zu richten an Publicitas Genf unter Chiffre 0 250.815-18.

P 95999 X

### Aare-Tessin AG für Elektrizität, Bodio TI

Für unsere Betriebsabteilung suchen wir für baldigen Eintritt

## 1 Elektrozeichner

zur Ausführung von Schemata und Zeichnungen von elektrischen Unterwerken und Leitungen.  
Kenntnis der italienischen Sprache erwünscht, aber nicht Bedingung.

Offerten mit Zeugnissen, Referenzen und Saläransprüchen an  
262  
**Direktion Aare-Tessin AG, (Atel), Bodio TI.**



Für die Weiterentwicklung von

## Hochspannungs- geräten

wie

Stossanlagen  
Gleichspannungsgeneratoren  
Hochspannungsmessteiler

suchen wir einen

## Hochspannungs- ingenieur

mit Erfahrung in der Lösung von Entwicklungs- und Laboraufgaben und guten theoretischen und messtechnischen Kenntnissen auf den genannten Gebieten.

Sprachkenntnisse sind von Vorteil.

Wir besprechen uns gerne mit Ihnen oder erwarten Ihre Bewerbung.

**Kennziffer 308**

255

**MICAFIL AG, Zürich 9/48**  
Telephon 051 62 52 00



Gesucht

OFA 03.049

## jüngerer Elektromonteur

mit abgeschlossener Lehre.

241

**Arbeitsgebiet:** Hausinstallationen und Reparaturen jeder Art.  
**Dienstort:** Bern

**Wir wünschen:** Fachmann mit Erfahrungen auf dem Gebiete des Stark- und Schwachstroms.

**Wir bieten:** — bei Eignung feste Anstellung mit Pensionskasse  
— gute Bezahlung mit vorzüglichen Sozialleistungen  
— abwechslungsreiche Tätigkeit

Offerten mit Lebenslauf, Zeugniskopien und Foto sind zu richten an die  
**DIREKTION DER EIDG. BAUTEN, BUNDESHAUS, 3003 BERN**

Gesucht in Ing.-Büro

## Kontrollleure

für elektrische Installationen mit bestandener Kontrollleur- oder Meisterprüfung.

Interessante Dauerstellen mit Aufstiegsmöglichkeiten.  
Gehalt Fr. 18 000.—/Pensionsversicherung usw. 5-Tage-Woche.

Handgeschriebene Offerten mit Photobeilage sind zu richten an Chiffre B 244 Z an die Administration des Bulletin SEV, Postfach 229, 8021 Zürich.

# MICAFIL

In unser neues

## Hochspannungsprüflokale

suchen wir einen diplomierten

## Elektrotechniker

für Bearbeitung von Versuchen und Prüfungen von Kondensator-Durchführungen.

Interessenten bitten wir, uns unter **Kennziffer 314** zu schreiben, oder telefonisch mit unserer Personalabteilung eine Besprechung zu vereinbaren.

Telefon: 051 62 52 00

**MICAFIL AG, 8048 Zürich**

259



Wir suchen einen

## Elektrotechniker

für unsere Abteilung Bau, Betrieb und Unterhalt der Schalt- und Transformationsanlagen 50/16 kV.

Im Zusammenhang mit dem bevorstehenden Neubau fernbedienter Unterwerke bietet sich strebsamen jüngeren Herren Gelegenheit, ihre bisherigen Erfahrungen zu erweitern oder sich in den Bau solcher Anlagen einzuarbeiten. Bei entsprechenden Vorkenntnissen weitgehende Selbständigkeit.

Wir bieten gute Anstellungsbedingungen und ersuchen Sie, Ihre Offerte mit den üblichen Unterlagen zu richten an das

**Elektrizitätswerk des Kantons Schaffhausen**  
Rheinstrasse 37  
Schaffhausen (Telephon 053 5 48 02, intern 37)  
OFA 09.314.02 Sch

## MICAFIL

Für Entwicklungs- und Kontrolltätigkeit in unserer Gruppe Leistungskondensatoren und kapazitive Spannungswandler suchen wir einen

## dipl. Elektrotechniker

Unser neuer Mitarbeiter soll über Erfahrung in Messtechnik verfügen, praktischen Sinn und Initiative haben.

Das Tätigkeitsfeld liegt zum grossen Teil auf der Laborseite und bedingt tatkräftige Behandlung der übertragenen Aufgaben.

Interessenten bitten wir, uns unter **Kennziffer 312** zu schreiben oder sich telephonisch mit unserer Personalabteilung in Verbindung zu setzen.  
Telephon: 051 62 52 00.

**MICAFIL AG, 8048 Zürich 9**

254

Als Nachwuchs für leitende Stellen auf den Gebieten der Beschaffung, des Unterhalts und des Betriebs von Schienenfahrzeugen suchen wir einige

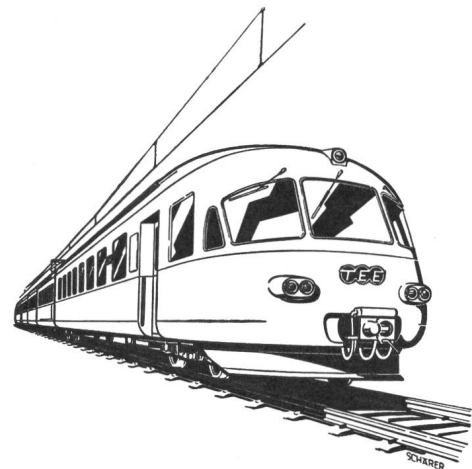

## Elektro- oder Maschineningenieure mit abgeschlossenem Hochschulstudium

Jüngere Ingenieure schweizerischer Nationalität, die Freude an einem dynamischen Betrieb haben, finden eine interessante, abwechslungsreiche und vielseitige Tätigkeit mit guten Aufstiegsmöglichkeiten in einem angenehmen Arbeitsklima. Möglichkeit der gründlichen Erlernung der Landessprachen durch vorübergehende Beschäftigung in verschiedenen Sprachgebieten.

Diensteintritt nach Übereinkunft. Handschriftliche Anmeldung an

**Schweizerische Bundesbahnen**  
Abteilung für den  
Zugförderungs- und Werkstättendienst  
3000 Bern

257  
P 723 Y



Zufolge altershalben Rücktrittes des bisherigen Stelleninhabers sucht bekanntes schweizerisches Fabrikationsunternehmen bei Zürich einen

## Meister

mit Meister- evtl. Fachkundigkeitsprüfung.

### Arbeitsgebiet:

- Projektierung und Ausführung von allgemeinen Schwach- und Starkstrominstallationen;
- Unterhalt der betriebsinternen Anlagen und deren Reparaturen;
- Betreuung der Pumpwerke.

### Voraussetzungen:

- Erfahrung als Betriebselektriker;
- Kenntnisse in Transformatoren- und Verteilstationen sowie Schalttafeln und Schaltanlagen;
- Selbständigkeit und absolute Zuverlässigkeit;
- Eignung zur Personalführung.

### Wir bieten:

- Vielseitige, selbständige Tätigkeit mit Verantwortung, welche nur mit entsprechenden Fähigkeiten, persönlicher Initiative und vollem Einsatz bewältigt werden kann;
- Bei Eignung Dauerstelle, zeitgemässes Leistungssalär;
- Neuzeitliche Arbeitsbedingungen, gut ausgebauter Pensionskasse. Preisgünstige Werkwohnung kann zur Verfügung gestellt werden.  
Idealalter 30—40 Jahre. Eintritt nach Vereinbarung.

Bewerber schweizerischer Nationalität laden wir ein, uns zur Vereinbarung einer Besprechung einen kurzen Brief zu schreiben oder eine vollständige Offerte unter Chiffre B 242 Z an die Administration des Bulletin SEV, Postfach 229, 8021 Zürich, zu unterbreiten.

Diskretion selbstverständlich.



Wir suchen

## Fernmelde- Apparatemonteur

für folgende Gebiete:

Aussenmontage von Telephonzentralen und Fernsteuerungsanlagen.

Testarbeiten an Telephonzentralen.

Berufsarbeiter, welche sich für eines der erwähnten Arbeitsgebiete und den Aussendienst interessieren, werden gebeten, sich mit uns in Verbindung zu setzen. 250

### Chr. Gfeller AG

Fabrik für elektrische und feinmechanische Apparate P 14097 Y  
**Bern-Bümpliz**  
Telephon 031 66 19 95.

Infolge Pensionierung des bisherigen Inhabers sucht das EW Bündner Oberland AG, Ilanz/GR

## Direktor

Die Bewerber müssen sich über eine abgeschlossene Bildung als Elektroingenieur oder Elektrotechniker ausweisen.

Erforderlich ist eine mehrjährige Praxis auf dem Gebiet der Hoch- und Niederspannungsanlagen sowie der Hausinstallationen (Art. 120 der Starkstromverordnung).

Sie sollen in der Lage sein, eine Belegschaft von ca. 50 Personen zu führen.

Wohnsitz Ilanz. 5-Tage-Woche. Zeitgemässe Personalfürsorge.

Interessenten belieben ihr Dienstangebot mit den üblichen Unterlagen, sowie mit Angabe des Gehaltsanspruches an den **Verwaltungsratspräsidenten Herrn Nationalrat Dr. Jos. Condrau, Disentis**, zu richten.

246  
P 12283 Ch

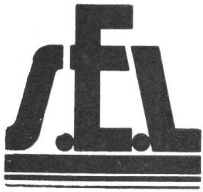

Service de l'Electricité  
de la Ville de Lausanne

met au concours le poste de

## technicien-électricien

pour la **construction** et l'**exploitation** du réseau

Exigences:

Diplôme de technicien-électricien d'un technicum suisse ou équivalent.

Salaire:

Selon âge et capacités. Possibilités d'avancement dans des délais relativement brefs.

Offres: 249

A adresser jusqu'au 15 septembre 1964 à la Direction des Services Industriels, Service de l'Electricité, Lausanne. P 13-K-179 L

Für die Abteilung Elektro-Installationen unserer Unternehmung mit insgesamt 200 Betriebsangehörigen suchen wir einen

## Elektro-Installations-Chef

Aufgabenkreis: Leitung der Installations-Abteilung samt Führung und Förderung des gesamten Abteilungs-Personals in allen technischen und administrativen Belangen.

Anforderungen: Technikums-Abschluss, evtl. Meister-Diplom. Langjährige, selbständige und erfolgreiche Tätigkeit in leitender Stellung auf Elektro-Installationen. Befähigung zu unternehmerischem und wirtschaftlichem Denken, um an der Entwicklung des Unternehmens massgebend und leitend mitzuwirken.

Geboten werden: Selbständige und verantwortungsvolle Tätigkeit in moderner, expansiver Unternehmung, gute Salarierung, Personalfürsorgekasse, Fünf-Tage-Woche.

Bewerbungen mit Lebenslauf, Handschriftprobe, Zeugnisabschriften, Foto sowie Referenz-Angaben, Eintrittstermin und Saläranspruch sind erbeten an die Geschäftsleitung der **Sauber + Gisin**, AG für elektrotechnische Anlagen, Höschgasse 45, 8034 Zürich.

248

**SAUBER + GISIN**

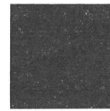

Bedeutendes Unternehmen der Elektrobranche in der Westschweiz sucht als Nachfolger seines langjährigen Mitarbeiters, der in einigen Jahren die Altersgrenze erreichen wird

## Elektroingenieur ETH/EPUL

als Repräsentanten für die deutsche Schweiz (Wohnsitz Zürich).

Nach Einführung in der Fabrik (Fabrikation und Laboratorien) wird es seine Hauptaufgabe sein, als Bindeglied zwischen Fabrik und Kundschaft zu wirken und letztere in technischen und kommerziellen Belangen zu beraten.

Wir wünschen eine bewegliche, anpassungsfähige Persönlichkeit mit einwandfreiem Charakter im Alter von etwa 35—45 Jahren.

Wir bieten interessante Lebensstellung mit viel Verantwortung und entsprechend hohem Gehalt sowie gut ausgebauten Sozialleistungen. 252

Bewerbungen mit üblichen Unterlagen unter Referenz «Verkaufsdirektion» unter Chiffre **PD 61199 an Publicitas Lausanne.** P P 964-13 L

# MOTOR-COLUMBUS

Für die Beratung der staatlichen Elektrizitätsbehörden in lateinamerikanischen und afrikanischen Ländern suchen wir qualifizierte (P 334 ZB)

## Elektroingenieure

oder

237

## Nationalökonomien

Die Aufgabe unserer neuen Mitarbeiter umfasst vor allem:

- Beratung der zuständigen Behörden beim organisatorischen Aufbau der nationalen Elektrizitätsversorgung.
- Beratung der Fragen der Tarifgestaltung.
- Technische Leitung und Koordination der nationalen Elektrizitätsversorgung.
- Schulung und Heranbildung einheimischen Personals.

Vorausgesetzt werden gründliche theoretische und praktische Ausbildung, nach Möglichkeit Erfahrung in der Betriebsleitung einer Kraftwerkunternehmung, Beherrschung der spanischen oder französischen sowie Kenntnisse in der englischen Sprache. Bewerber, die bereit sind, einen mehrjährigen Vertrag einzugehen, erhalten den Vorzug.

Geboten wird eine interessante, äusserst verantwortungsvolle Tätigkeit mit einer den Qualifikationen angemessenen, guten Salarierung. Das Anstellungsverhältnis zu unserer Firma bleibt auch während der Dauer des Auslandsaufenthaltes voll bestehen.

Anmeldungen mit Lebenslauf, Zeugnissen, Photographie und Referenzen sind erbeten an das

Personalbüro der

## MOTOR-COLUMBUS

Aktiengesellschaft für elektrische Unternehmen  
Baden. Telephon (056) 2 71 01.



Für unser **technisches Bureau** suchen wir einen

## Angestellten

für die Ausarbeitung von Offerten für Telephonautomaten und die Behandlung der Aufträge.

Berufsleute (Apparatemonteurs, Elektromechaniker, Feinmechaniker), welche Interesse an administrativen Arbeiten haben, werden gebeten, sich mit uns in Verbindung zu setzen.

### Chr. Gfeller AG

Fabrik für elektrische und feinmechanische Apparate 251  
Bern-Bümpliz  
Telephon 031 66 19 95.

P 14096 Y



sucht einen **initiativen**

## Verkaufs-Ingenieur

mit Diplom-Abschluss HTL elektrischer Fachrichtung für die Bearbeitung von Offerten, Bestellungen und aller damit zusammenhängenden, einschlägigen Korrespondenz auf dem Gebiete unserer Hochspannungs-Apparate.

Wir erwarten von unserem neuen Mitarbeiter

- Selbständigkeit und Aufgeschlossenheit
- Takt im Verkehr mit Kunden und Mitarbeitern
- gute Kenntnisse der französischen Sprache

Richten Sie Ihre Anmeldung mit den üblichen Unterlagen an das Personalbüro

Fabrik elektrischer Apparate  
Sprecher & Schuh AG, Aarau  
247

**EWZ**

Wir suchen einen

## Schichtführer

für das Limmatwerk Wettingen.

Wir wünschen: Abgeschlossene Lehre als Maschinenschlosser, Elektromechaniker oder Elektromonteur. Montagepraxis auf elektrischen Grossmaschinen oder Schaltanlagen und wenn möglich Erfahrung im Betriebsdienst von Kraftwerkenanlagen. Eignung für den selbständigen Schichtdienst im Einmannbetrieb.

Wir bieten: Neuzeitliche Anstellungsbedingungen und Sozialfürsorge. Dauerstelle mit Pensionsversicherung. Einfamilien-Dienstwohnhaus in der Werkkolonie.

Handschriftliche Bewerbungen von Schweizer Bürgern sind mit Zeugnisabschriften und Photo erbeten an das

**Elektrizitätswerk der Stadt Zürich**  
Postfach, 8023 Zürich

245  
-4782-

Wir suchen

## nach Winterthur

## dipl. Elektrotechniker

für das Gebiet der Energiemessung, im speziellen für die Überwachung und den Unterhalt von elektrischen Messanlagen,

für die Auswertung und Verarbeitung der Messergebnisse, zur Bearbeitung von Tarifproblemen,

für die Überwachung der Unterhaltsarbeiten an elektrischen Mess- und Steuerapparaten,

Erwünscht, jedoch nicht Bedingung sind einige praktische Erfahrungen in der Mechanik von elektrischen Messgeräten.

Gut ausgebaute Sozialeinrichtungen, partielle 5-Tage-Woche, Eintritt nach Vereinbarung. P 39 W

Bewerber sind gebeten, ihre handschriftliche Offerte mit Photo, Angaben über Alter, Ausbildung und bisherige Tätigkeit zu richten an das 240

**Elektrizitätswerk der Stadt Winterthur,**  
Postfach Obertor, 8402 Winterthur.

Gewerbeschule der Stadt Zürich

Infolge Rücktrittes wegen Erreichens der Altersgrenze ist auf Beginn des Sommersemesters 1965 folgende Stelle neu zu besetzen:

## Vorsteher der Mechanisch-technischen Abteilung

Aufgabenkreis:

Schulische und administrative Leitung der Abteilung, umfassend Lehrlingsunterricht (ca. 4400 Schüler) und berufliche Weiterbildung. Beratung und Führung der Lehrer und Schüler.

Anforderungen:

Abgeschlossene Hochschul- oder Technikumsausbildung der mechanischen oder elektrischen Fachrichtung und mehrjährige Praxis in Betrieb sowie Erfahrung im beruflichen Unterricht, eventuell Gewerbelehrer geschäftskundlicher Richtung mit mehrjähriger Erfahrung im Unterricht sowie in der Mitarbeit bei der Leitung einer Gewerbeschule oder Gewerbeschulabteilung.

Dem Vorsteher stehen zur Erfüllung seiner Aufgaben zwei Stellvertreter und das erforderliche Verwaltungs- und Werkstattpersonal zur Seite.

Besoldung und Anstellungsbedingungen werden im Rahmen der städtischen Besoldungsvorschriften geregelt.

Anmeldung:

Der handschriftlichen Anmeldung sind beizufügen: eine Darstellung des Lebenslaufes und Bildungsganges. Schul- und Studiausweise, Zeugnisse über die bisherige Tätigkeit und ein Foto. Anmeldungen sind mit der Anschrift «Vorsteher der Mechanisch-technischen Abteilung» bis 15. Oktober 1964 an den Vorstand des Schulamtes der Stadt Zürich, Postfach Zürich 27, einzureichen. 260

Weitere Auskunft erteilt Vorsteher A. Däschler, dipl. Ing., Ausstellungsstrasse 70, Zürich 5, Telefon 44 71 21, intern 401.

Der Schulvorstand  
P 200 Z



Liste offener Stellen. Beachten: Sprechstunden der STS für Stellensuchende nur nachmittags. Anmeldebogen bei der STS.

147 1 physicien, ayant de bonnes connaissances dans le domaine de l'électronique et des semi-conducteurs (connaissances du français nécessaire), et 1 ingénieur-électronicien pour le service de recherches au laboratoire à Zurich. Entrées à convenir. Situations stables. Fabrique de petite mécanique en Suisse romande.

S. T. S. Schweizerische Technische Stellenvermittlung Zürich, gegründet 1922 von nachstehenden Berufs- und Arbeitgeber-Organisationen S. I. A. — G. E. P. — A. 3. E. 2. P. L. — S. T. V. — A. G. V. — S. B. V. und S. Ch. V. in Verbindung mit dem BIGA als paritätischer Facharbeitsnachweis für Architekten, Ingenieure, Techniker und Zeichner, sucht einen **Leiter der Geschäftsstelle**

als Nachfolger für den bisherigen Inhaber der nach 30 Dienstjahren in den Ruhestand tritt. Die Tätigkeit umfasst u. a. die Vermittlung von technischem Personal an Arbeitgeber und von Anstellungen an Stellensuchende, ferner Beratungen und Auskunftserteilung über Arbeitsmöglichkeiten und Arbeitsverhältnisse im In- und Ausland.

Anforderungen: Praxis in der Industrie oder im Bausektor, gute allgemein-technische Kenntnisse und solche der schweizerischen Wirtschaft. Fremdsprachen erwünscht, Geschick und Freude an administrativen Arbeiten sowie persönlichen Kontakten.

Interessenten sind gebeten, handschriftliche Bewerbungen mit den üblichen Beilagen an den Präsidenten der Aufsichtskommission: Herrn Ph. Bridel, Arch. SIA/BSA, Sillerwies 7, Zürich 7/53, zu richten.

## An kleinere Elektrizitätsversorgungen

Pensionierter EW-Chef, unabhängig von Lieferantenfirma, erfahren auf dem Gebiet der Elektrizitätserzeugung und -verteilung, möchte seine Freizeit sinnvoll gestalten und empfiehlt sich den Behörden kleinerer Gemeinden für Expertisen, Projektierung, Bau und Erweiterung von elektrischen Verteilnetzen usw. zu günstigen Bedingungen.

Schriftliche Anfragen sind zu richten unter Chiffre B 238 Z an die Administration des Bulletin SEV, Postfach 229, 8021 Zürich.

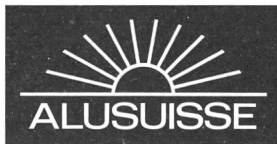

Für ein grosses Tonerdewerk in

## Westafrika

suchen wir zu baldmöglichstem Eintritt einen

## Chef der Kraftwerkzentrale

Anforderungen: Elektrotechniker mit Erfahrung in thermischen Hochdruck-Kraftwerken, gute Französischkenntnisse, Alter ca. 30—35 Jahre, und einen 236

## Elektriker als Werkmeister

Anforderungen: Einige Jahre Erfahrung als Bauführer oder Chefmonteur auf dem Gebiete der elektrischen Grossmontagen oder als Chef einer Kraftwerkzentrale, gute Französischkenntnisse.

Angebote mit Lebenslauf, Zeugniskopien, Photo sowie Angabe von Referenzen und Gehaltsansprüchen sind zu richten an die

**SCHWEIZERISCHE ALUMINIUM AG**  
 Feldeggstrasse 4 — Postfach, 8034 Zürich

# MICAFIL

Für Entwicklungs- und Kontrolltätigkeit in unserer Gruppe Leistungskondensatoren und kapazitive Spannungswandler suchen wir einen 239

## dipl. Elektrotechniker

Unser neuer Mitarbeiter soll über Erfahrung in Messtechnik verfügen, praktischen Sinn und Initiative haben.

Das Tätigkeitsfeld liegt zum grossen Teil auf der Laborseite und bedingt tatkräftige Behandlung der übertragenen Aufgaben.

Interessenten bitten wir, uns unter **Kennziffer 312** zu schreiben oder sich telephonisch mit unserer Personalabteilung in Verbindung zu setzen. Telefon 051 62 52 00.

MICAFIL AG

8048 ZÜRICH 9

Die Kreistelephondirektion Zürich sucht für die drahtlosen Dienste je einen

## Elektrotechniker

— für die **Richtstrahlstation Albis**

**Arbeitsgebiet:** Betrieb und Unterhalt der Telefonie- und Fernsehrichtstrahlanlagen (Übertragungsmessungen).

Schaltung und Überwachung von Fernsehrichtstrahlstrecken bei Eurovisionssendungen (Koordinationsaufgaben).

— für die **UKW- und Fernsehanlage Uetliberg**

**Arbeitsgebiet:** Betrieb und Unterhalt der Fernseh- und UKW-Sendeanlagen.

Schweizerbürger mit Diplomabschluss eines Tages- oder Abendtechnikums erhalten eine Einführung in ein vielseitiges und interessantes Arbeitsgebiet. Neue zeitgemässe Besoldung mit ausgebauter Personalfürsorge. OFA 11 878 02/4

**Anmeldungen** mit kurzen Angaben über bisherige Arbeitstätigkeit, Studienausweisen, Arbeitszeugnissen sowie Schriftenempfangsschein oder Niederlassungsbewilligung sind an die unterzeichnete Kreistelephondirektion zu richten. Für telephonische Auskünfte stehen wir gerne zur Verfügung (Telephon Nr. 13, intern 210). 235

Kreistelephondirektion Zürich  
 Postfach 8039 Zürich

# Kabel

für Hoch- und Niederspannung

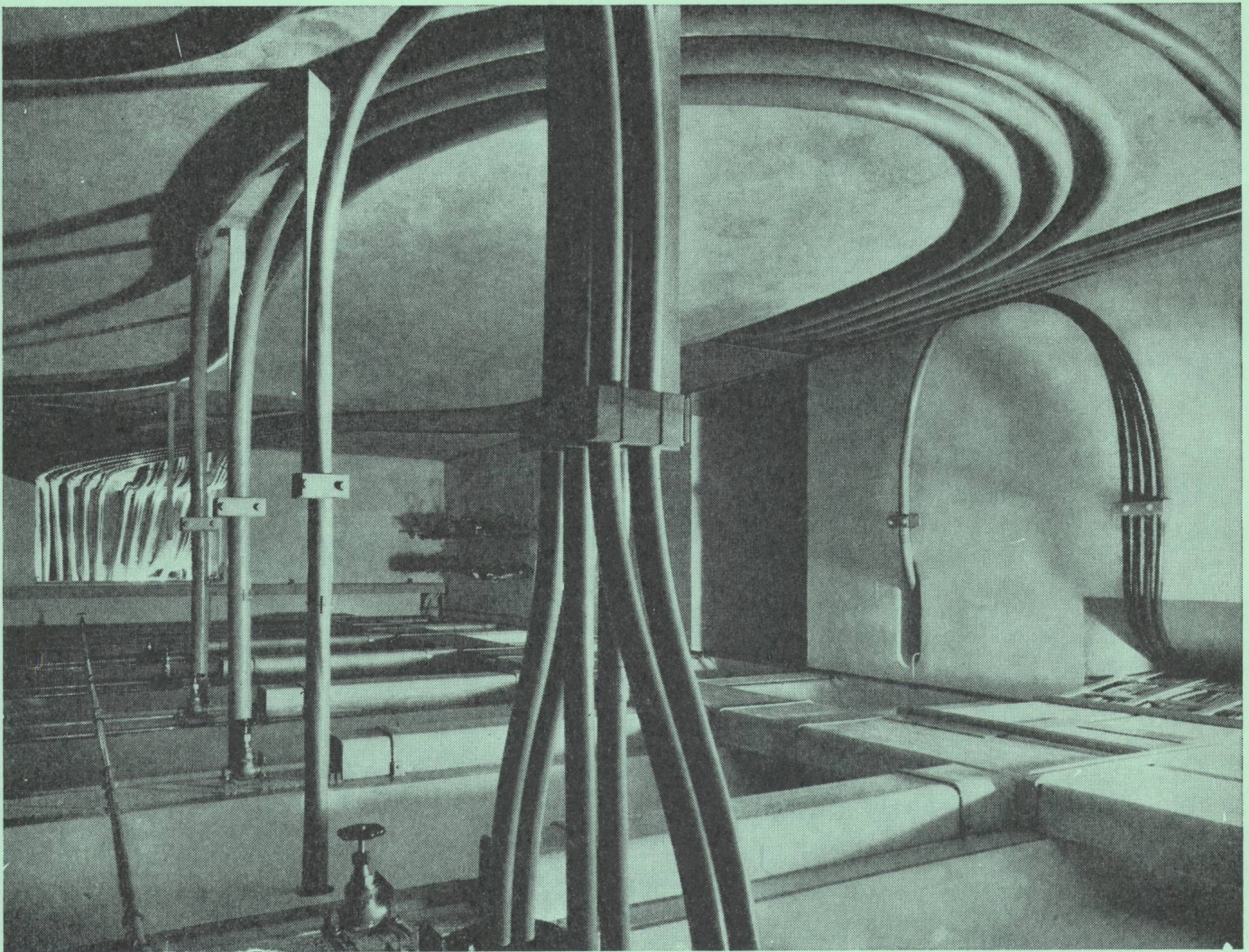

**Bleikabel  
und Kunststoffkabel  
für Stark-  
und Schwachstrom  
Armaturen  
für sämtliche  
Kabeltypen**



**KABELWERKE BRUGG AG**

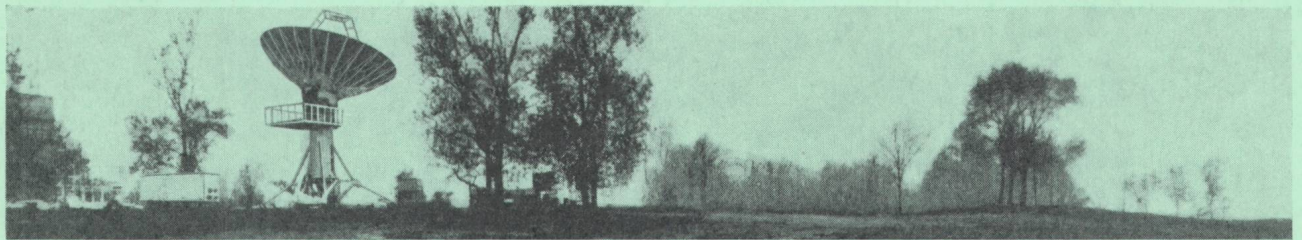
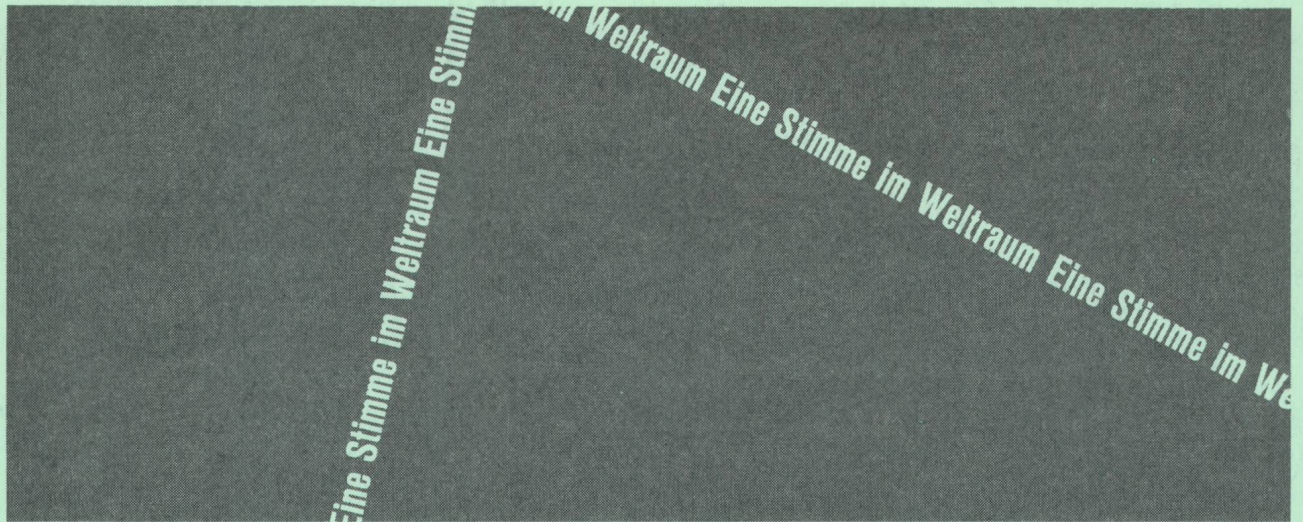

## Eine Stimme im Weltraum... Eine bemerkenswerte ITT-Entwicklung erlaubt jetzt jeder Nation an den vielen Vorteilen der Funkverbindungen via Satelliten teilzunehmen.

Die ITT hat dafür eine völlig neuartige **Satelliten-Bodenfunkstelle** entwickelt. Neue Verbindungswege für Telephonie-, Telegraphie- und Datenübertragung werden damit durch den Weltraum erschlossen. Die Bodenstelle ist leicht transportierbar und kann innert 24 Stunden betriebsbereit montiert werden.

Diese universelle Satelliten-Bodenstation ist zuerst im NASA „Relay“-Projekt eingesetzt worden. Sie kann aber technisch leicht an andere Satelliten-Typen angepasst werden. Mit dieser Anlage wurde die erste Raumverbindung zwischen USA und Brasilien hergestellt. Heute sind nun Bodenstellen dieser Art auch in Deutschland und Spanien im praktischen Einsatz.

Die **International Telephone and Telegraph Corporation** (ITT) ist auf fast allen Gebieten der Raumforschung tätig, von den kleinsten Sonder-Komponenten, Satelliten-Bordausrüstungen, Uebermittlungs- bzw. Leitsystemen am Boden bis zu umfangreichen Totalprojekten. Die ITT, als der bedeutendste Lieferant von elektronischen und nachrichtentechnischen Anlagen und Geräten, ist in der Schweiz vertreten durch die **STANDARD TELEPHON UND RADIO AG** in Zürich.