

Zeitschrift: Bulletin des Schweizerischen Elektrotechnischen Vereins
Herausgeber: Schweizerischer Elektrotechnischer Verein ; Verband Schweizerischer Elektrizitätswerke
Band: 56 (1965)
Heft: 21

Werbung

Nutzungsbedingungen

Die ETH-Bibliothek ist die Anbieterin der digitalisierten Zeitschriften. Sie besitzt keine Urheberrechte an den Zeitschriften und ist nicht verantwortlich für deren Inhalte. Die Rechte liegen in der Regel bei den Herausgebern beziehungsweise den externen Rechteinhabern. [Siehe Rechtliche Hinweise.](#)

Conditions d'utilisation

L'ETH Library est le fournisseur des revues numérisées. Elle ne détient aucun droit d'auteur sur les revues et n'est pas responsable de leur contenu. En règle générale, les droits sont détenus par les éditeurs ou les détenteurs de droits externes. [Voir Informations légales.](#)

Terms of use

The ETH Library is the provider of the digitised journals. It does not own any copyrights to the journals and is not responsible for their content. The rights usually lie with the publishers or the external rights holders. [See Legal notice.](#)

Download PDF: 03.04.2025

ETH-Bibliothek Zürich, E-Periodica, <https://www.e-periodica.ch>

Miltac XF für mehr als 10 Millionen Schaltungen

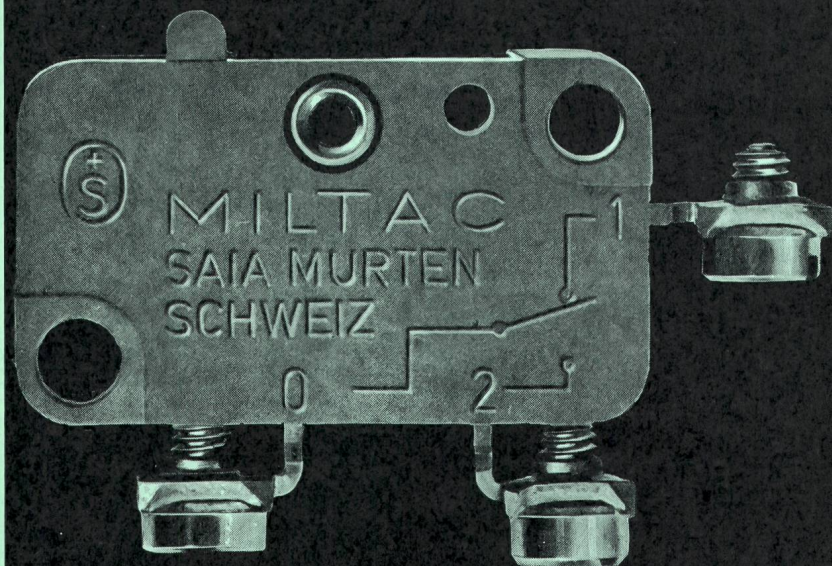

Mit der neuesten Entwicklung unseres Mikroschalter-Programms, dem Miltac XF, können wir Ihnen ein Schaltelement anbieten, das durch seine kleinen Abmessungen, seine hohe Schaltleistung und durch seine vielseitigen Betätigungsverfahren einen besonders weiten Anwendungsbereich erschliesst.
Abmessungen: 27,8 × 15,9 × 10,3 mm
Isolierpresstoffgehäuse
Silbertastkontakt, einpolig umschaltend
Schaltleistung: 6 A 220 V \sim / 4 A 380 V \sim
Mechanische Lebensdauer über 10 Mio Schaltungen.

SAIA AG
Fabrik elektrischer Apparate
Murten/Schweiz
Telefon 037 7 31 61

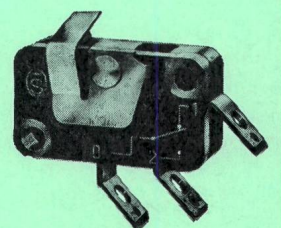
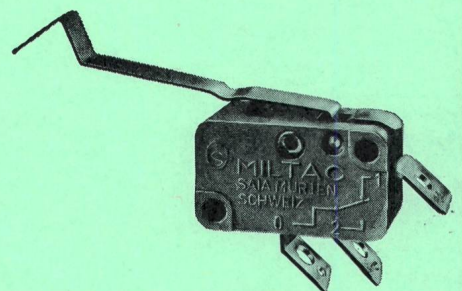
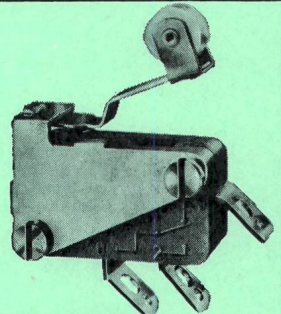
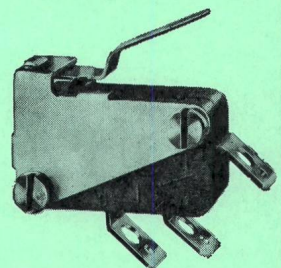
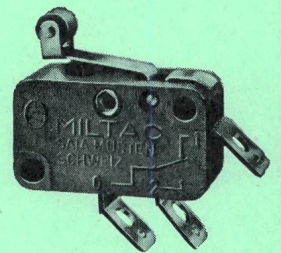
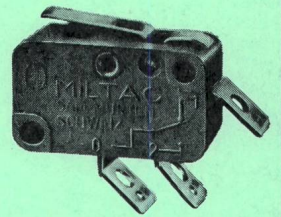



MONAX Messumformer und Messwertgeber

Die Verwendung von Messumformern gestattet den Bau moderner, raumsparender Schaltwarten nach dem Prinzip der Schwachstrommessung. Zusätzliche Messaufgaben wie Mehrfachanzeige eines Messwertes, Weitergabe von Messwerten auf Fernmesskanäle und Summen- oder Differenzbildung von Messwerten lassen sich auf einfachste Art lösen.

Wir stellen Messumformer und Messwertgeber in bewährter wartungsfreier Ausführung zur Erfassung aller elektrischen

Größen her. Bitte verlangen Sie unsere Druckschrift EF.

Camille Bauer Aktiengesellschaft

4000 Basel

Dornacherstrasse 18

Tel. 061 34 24 40

**camille
bauer**



SCHMERSAL- ENDSCHALTER

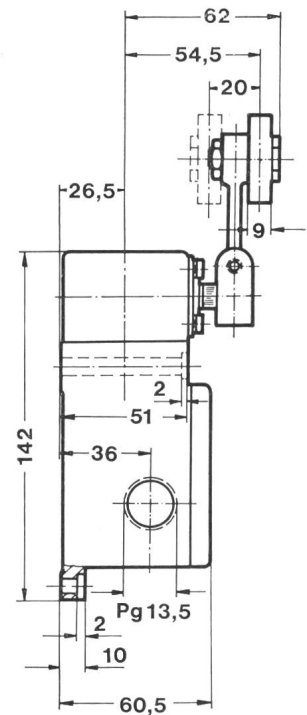
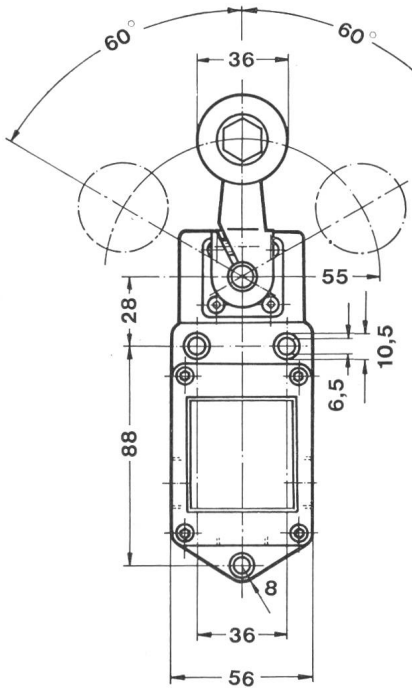
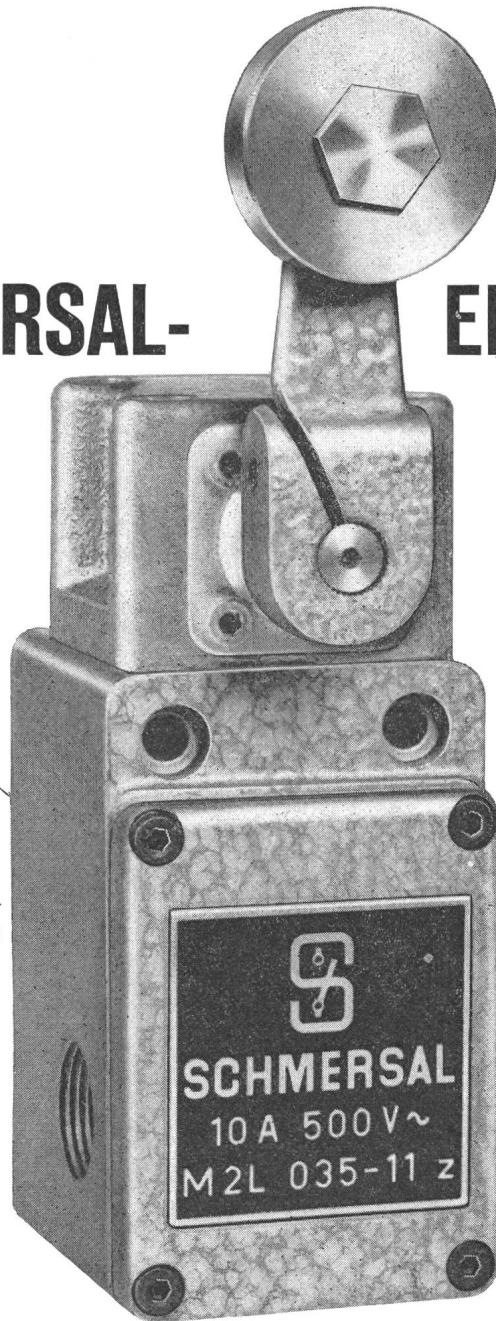

- Über 1000 Normaltypen, vom Subminiatur-Mikroschalter für gedruckte Schaltungen bis zum schweren, gussgekapselten Endschalter für 60 A
- 1- bis 6polige Ausführungen
- Sprung- und Tastschaltung
- Alle Schutzarten, von der offenen Bauart bis zur druckwasserdichten Kapselung und Ex-Ausführung
- Grosszügig bemessener Anschlussraum
- Eine Vielzahl auswechselbarer Betätigungsorgane

Generalvertretung und Lager

TRACO **TRADING COMPANY LIMITED**
Jenatschstrasse 1

Tel. (051) 27 12 91

ZURICH

GARDY S.A. ENTREPRISE SPÉCIALISÉE

pour toute réalisation en résine époxy

DES
AVANTAGES
INDÉNIABLES

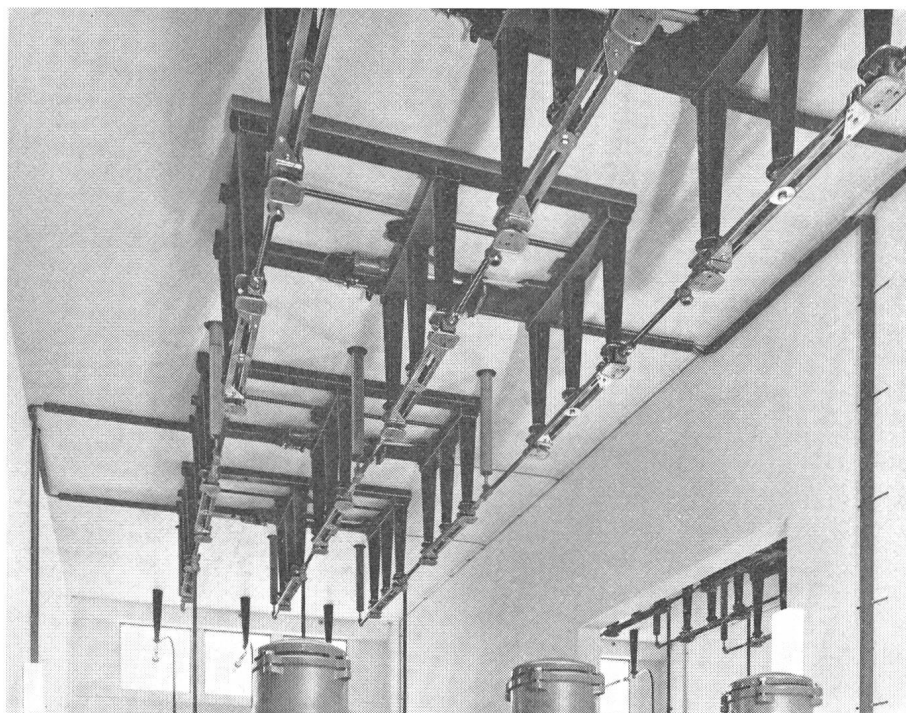

Depuis plusieurs années, GARDY construit des sectionneurs rotatifs de 52 et 72,5 kV ; 800 et 1600 A, dont l'un des principaux avantages est un gain de place considérable dans les installations.

L'utilisation d'isolateurs-supports coulés en résine époxy, matériau nouveau introduit par GARDY dès 1953 dans son programme de fabrication, a permis de réduire le poids des appareils et leur encombrement, tout en permettant des performances très élevées, grâce aux qualités mécaniques très grandes de ces isolateurs.

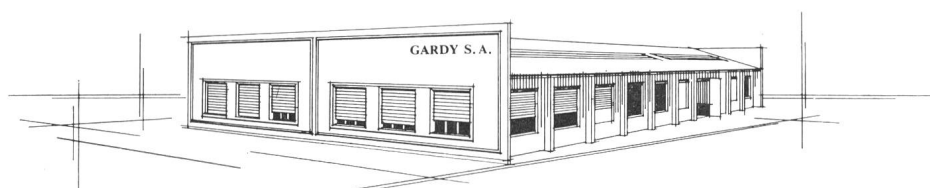
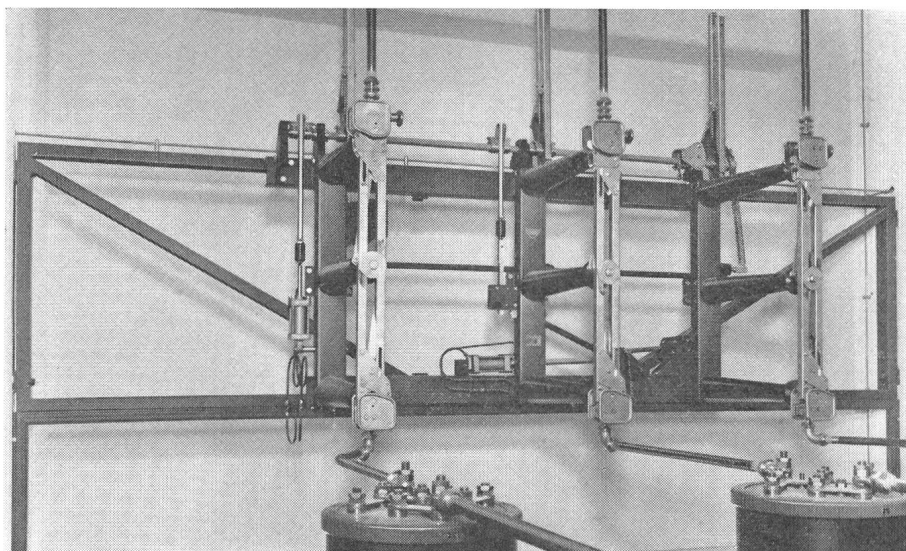

GARDY SA GENÈVE FABRIQUE D'APPAREILLAGE ÉLECTRIQUE HAUTE ET BASSE TENSION

Giessharz- Spannungs- und Stromwandler

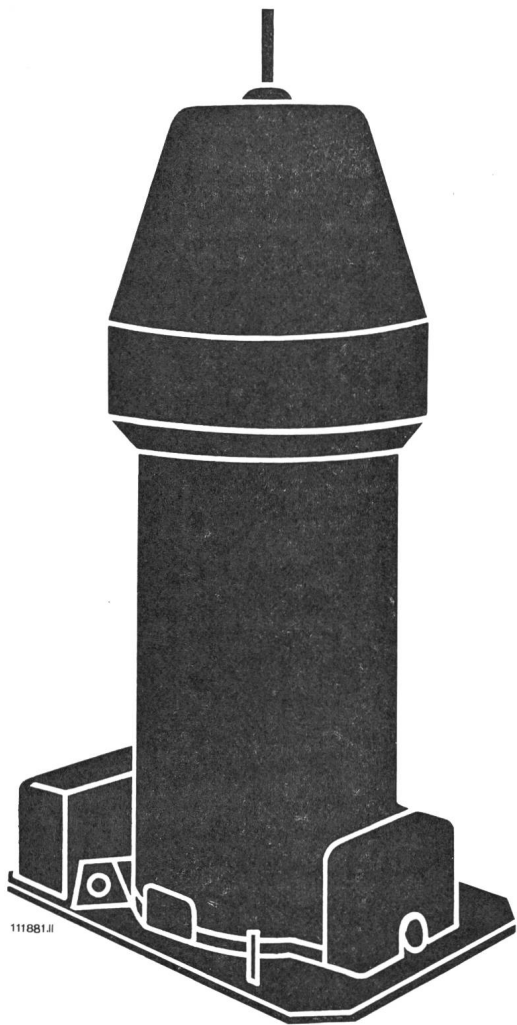

Für Innenraumaufstellung,
Betriebsspannungen: 3,6; 12;
17,5; 24; 36; 52; 72,5 kV
Normalwandler bis 24 kV
ab Lager lieferbar

Giessharzisolierung, ohne Öl, ohne Compound, nicht brennbar, nicht hygroskopisch, tropenfest, grosse mechanische Festigkeit, gedrängte Bauart, saubere Oberfläche, montierbar in allen Lagen, keine Wartung. Hohe Nennleistung und Genauigkeit. Bei Spannungswandlern auf Wunsch zweite Mess- oder Erdfehlerwicklung.

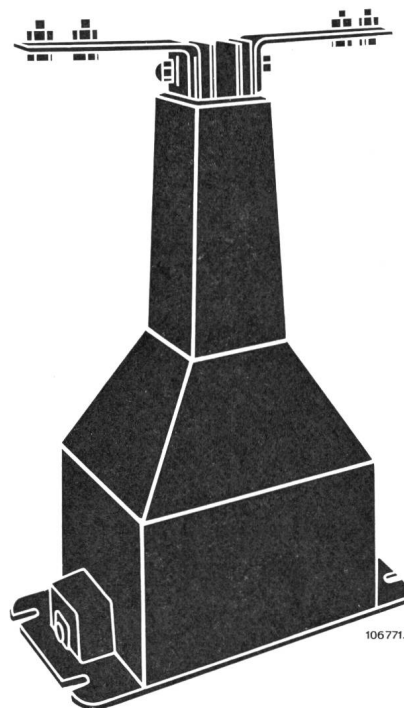
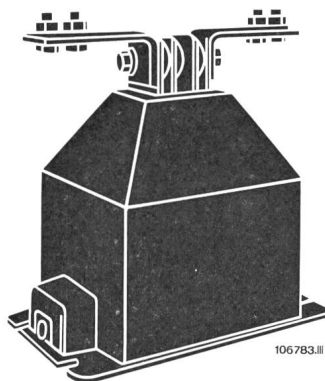

AG. BROWN, BOVERI & CIE., BADEN (SCHWEIZ)