

Zeitschrift: Bulletin des Schweizerischen Elektrotechnischen Vereins
Herausgeber: Schweizerischer Elektrotechnischer Verein ; Verband Schweizerischer Elektrizitätswerke
Band: 56 (1965)
Heft: 26

Werbung

Nutzungsbedingungen

Die ETH-Bibliothek ist die Anbieterin der digitalisierten Zeitschriften. Sie besitzt keine Urheberrechte an den Zeitschriften und ist nicht verantwortlich für deren Inhalte. Die Rechte liegen in der Regel bei den Herausgebern beziehungsweise den externen Rechteinhabern. [Siehe Rechtliche Hinweise.](#)

Conditions d'utilisation

L'ETH Library est le fournisseur des revues numérisées. Elle ne détient aucun droit d'auteur sur les revues et n'est pas responsable de leur contenu. En règle générale, les droits sont détenus par les éditeurs ou les détenteurs de droits externes. [Voir Informations légales.](#)

Terms of use

The ETH Library is the provider of the digitised journals. It does not own any copyrights to the journals and is not responsible for their content. The rights usually lie with the publishers or the external rights holders. [See Legal notice.](#)

Download PDF: 03.04.2025

ETH-Bibliothek Zürich, E-Periodica, <https://www.e-periodica.ch>

Zeitschriftenrundschau des SEV (62)

Die Literaturhinweise sind mit Dezimalindizes nach dem System des Institut International de Bibliographie Bruxelles versehen. Siehe die einführenden Artikel im Bull. SEV 21(1930)2, 8 und 40(1949)20 sowie die Mitteilung in 52(1961)17. Die verwendeten Abkürzungen sind im Zeitschriftenverzeichnis des SEV (Sonderdruck) erklärt. Die hier aufgeführten Arbeiten können von den Mitgliedern des SEV aus der Bibliothek des SEV leihweise bezogen werden. Bei Bestellungen sollen Titel, Verfasser und Zeitschrift mit Band und Nummer angegeben werden.

1 Grundlagen und Theorie Techniques de base, théorie

- 519.3 : 621.374.5 : 621.372.823
V. M. Dashenkov and V. S. Il'in: **The Variational Method for Calculating Axially Symmetric Delay Structures.** Radio Engng. and Electronic Phys. 10(1965)2, S. 222...234, 9 Fig., 14 Ref.
- 53.06 : «FLASH»
Pierre Gross: **Le langage «Flasch» méthode simplifiée de rédaction des programmes de calcul.** Rev. gén. Electronique 19(1965)224-225, S. 8...16, 3 Fig.
- 53.06 : 612.85
Y. Katsuki: **Information Processing in the Auditory Neural Mechanism.** Electronics and Commun. Japan 47(1965)5, S. 1...11, 5 Fig.
- 53.087.92
O. H. Zinke and P. B. Jacovelli: **Nanocentimeter Transducer.** Rev. Sci. Instrum. 36(1965)7, S. 914...915, 3 Fig., 9 Ref.
- 53.087.92 : 621.382.333
W. H. Legat and L. K. Russell: **A Silicon p-n Junction Transducer.** Solid-State Electronics 8(1965)9, S. 709...714, 8 Fig., 4 Ref.
- 531.74.083.722
S. V. Korotkov, V. P. Maksimov and V. A. Myasnikov: **Certain Principles in Designing Precision Angular-Position to Digit Converters.** Measurement Techn. USSR -(1965)1, S. 27...31, 3 Fig., 5 Ref.
- 534.2 : 681.14.001.57
A. I. Rubin and G. F. Graber: **Acoustic Ray Tracing on the General-Purpose Electronic-Analog Computer.** Trans. IEEE Electronic Computers EC-14(1965)3, S. 443...455, 13 Fig., 4 Ref.
- 535.376 : 621.382.3
J. D. van Wyk: **Visible Electroluminescence from the Base-Emitter p-n Junction of an Avalanche Silicon Transistor.** Solid-Stat Electronics 8(1965)10, S. 803...805, 4 Fig., 13 Ref.
- 535.853.225 : 539.125.5
B. M. Rustad, E. Melkonian and W. W. Havens: **Neutron Crystal Spectrometer with Range Extended to Subthermal Energies.** Rev. Sci. Instrum. 36(1965)7, S. 887...900, 12 Fig., 4 Tab., 32 Ref.
- 536.483
E. Carbonell et A. de Harpe: **La production, la conservation et l'utilisation des basses températures dans les cryomachines électriques.** Rev. gén. Electr. 74(1965)7-8, S. 611...622, 11 Fig., 3 Tab.
- 536.483
P. Burnier, B. Hochart et J. P. Pouillange: **Les cryomachines électriques.** Rev. gén. Electr. 74(1965)7-8, S. 623...648, div. Fig.
- 537.226
G. Jeanmaire: **Etude expérimentale des phénomènes de polarisation dans les diélectriques.** Rev. gén. Electr. 74(1965)6, S. 499...528, 23 Fig., 27 Ref.
- 537.226 : 535.5
F. E. Allison: **Shock-Induced Polarization in Plastics.** J. Appl. Phys. 36(1965)7, S. 2111...2118, 12 Fig., 3 Ref.

537.228.1

C. Percy: **High Voltage Generation from Piezoelectric Ceramics.** Electronic Engng. 37(1965)452, S. 656...659, 7 Fig., 2 Ref.

537.228.1 : 621.382.333.34

W. Touchy: **Über den Zusammenhang zwischen mechanischen Spannungen und dem Strom durch pn-Übergänge in Halbleiterkristall.** Z. angew. Phys. 19(1965)4, S. 285...291, 10 Fig., 24 Ref.

537.311.33

G. Mesnard et A. Laugier: **Propriétés de jonctions épitaxiales au germanium préparées à partir d'une phase liquide.** Solid-State Electronics 8(1965)8, S. 641...648, 12 Fig., 11 Ref.

537.312.5 : 537.533

W. G. Trodden and R. O. Jenkins: **Conductivity Induced by Electron Bombardement.** G. E. C. Journal 32(1965)2, S. 85...91, 8 Fig., 10 Ref.

537.312.6 : 546.28

R. Y. Deshpande: **Temperature Dependence of Silicon-Silicon Dioxide Interface.** Solid-State Electronics 8(1965)8, S. 619...630, 9 Fig., 3 Tab., 24 Ref.

15 Elektrische Nachrichtentechnik Télécommunications

621.382./3 : 621.376.3 : 621.396.43

E. Gabler und H. Leysieffer: **Neuzeitliche Halbleiter-Frequenzmodulatoren für Breitbandrichtfunkssysteme.** NTZ 18(1965)4, S. 186...190, 8 Fig.

621.382.323 : 621.375.024

J. C. S. Richards: **Field Effect Transistors in D. C. Amplifiers.** Electronic Engng. 37(1965)447, S. 302...305, 6 Fig., 1 Tab., 3 Ref.

621.391 : 53.087.7

R. J. Benice and A. H. Frey: **An Analysis of Retransmission Systems.** Trans. IEEE Communication Technology COM-12 (1964)4, S. 135...145, 4 Fig.

621.391 : 53.083.7

Adam Lender: **Correlative Digital Communication Techniques.** Trans. IEEE Communication Technology COM-12(1964)4, S. 128...135, 10 Fig., 7 Ref.

621.391.81 : 621.397

Carl N. Brooks: **FM Transmission of Video between Moving Vehicles over a Flat Earth.** Trans. IEEE Vehicular Communications VC-14(1965)1, S. 67...87, div. Fig., 15 Ref.

621.391.812.6.018.78

Lawrence R. Megill: **Self Distortion of Radio Signals in the D Region.** J. Res. Nat. Bur. Stand. Radio Science 69D(1965)3, S. 367...373, 8 Fig., 16 Ref.

621.391.812.621 : 551.510.62

Georges A. Deschamps: **Angular Dependence of the Refractive Index in the Ionosphere.** J. Res. Nat. Bur. Stand. Radio Science 69D(1965)3, S. 395...400, 8 Fig., 6 Ref.

621.391.822 : 537.533

W. Kuypers and M. T. Vlaardingerbroek: **Measurement of Electron-Beam Noise.** Philips Res. Rep. 20(1965)3, S. 349...356, 4 Fig., 10 Ref.

OSRAM

8022 Zürich

051 32 72 80



Der schnelle und dichte Verkehr unserer Tage erfordert eine intensive Ausleuchtung wichtiger Strassen, Plätze und Tunnel. OSRAM — seit über 50 Jahren Forscher im Dienste des Lichts — hat ein Sortiment von Entladungslampen entwickelt, die sich in anspruchsvollsten Anlagen bewährt haben. Lampen von höchster, vielfach getesteter Qualität.

- 1 OSRAM Mischlichtlampen mit Leuchtstoff HWL
- 2 OSRAM Quecksilberdampf-Hochdrucklampe Typ HQL
- 3 OSRAM Natriumdampflampe Typ Na
- 4 OSRAM Xenonlampe Typ XQO (GIGANT®)

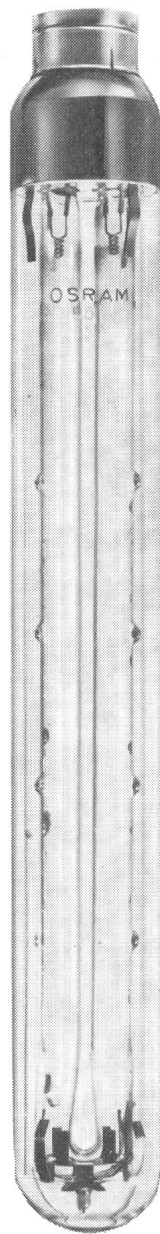

3

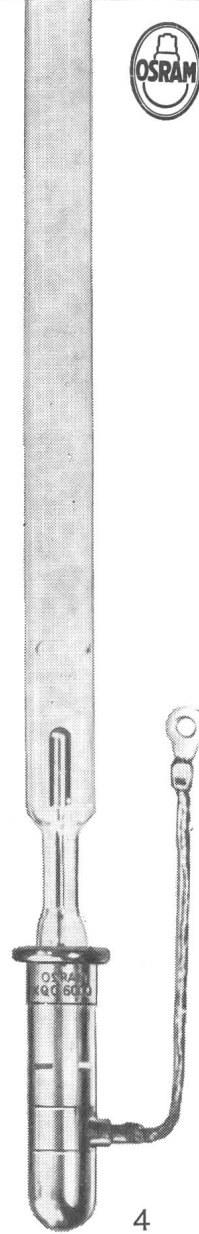

4



1

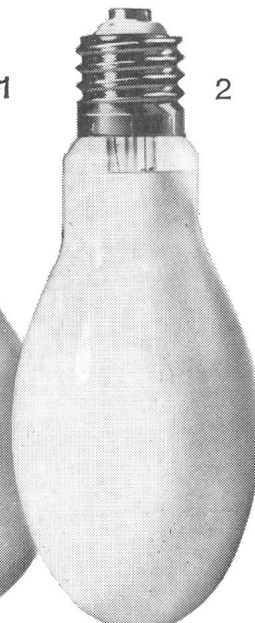

2

Klarer sehen, auf OSRAM bestehen

Was heisst hier

Alle Teile der Therma-Küche, Apparate und Schrankelemente sind streng auf ihre Zusammenfügung zur ganzen Küche ausgerichtet.

«integriert»?

Eine Vielzahl von Kochherden und Kühlschränken aus dem gleichen Fabrikationsprogramm bewahren die Unabhängigkeit zur freien Verwendung als Anstellapparate wie zum Einbau in individuelle Küchen.

therma

Therma AG, 8762 Schwanden
Telefon 058 714 41
Büros und Ausstellungsräume in
Zürich, Bern, Basel, Lausanne
und Genf.

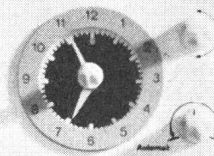

Autozeitzeit
Heure de déclenchement
To starting time

Einmahlzeit
Heure d'encochement
To starting time

Automat Normal

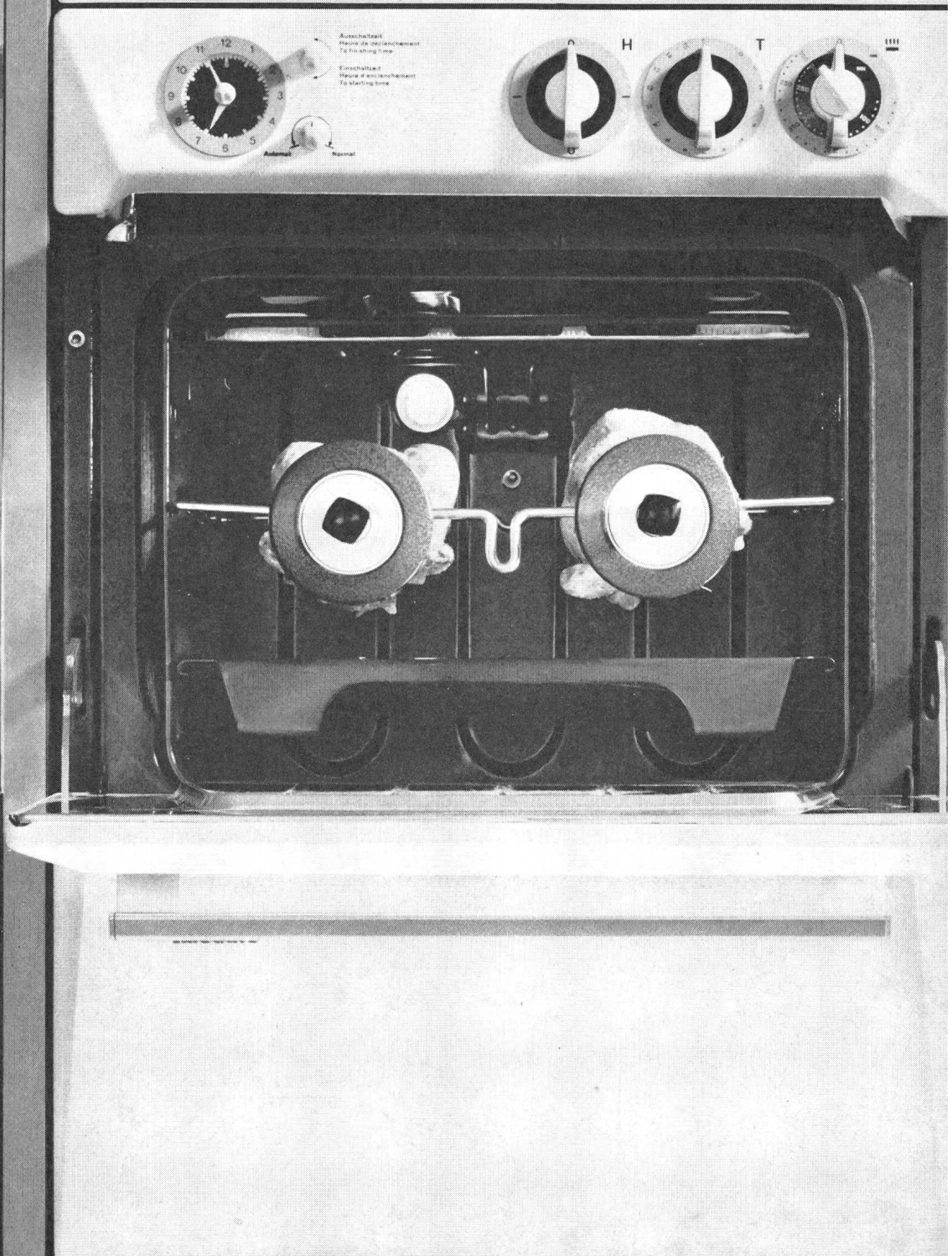
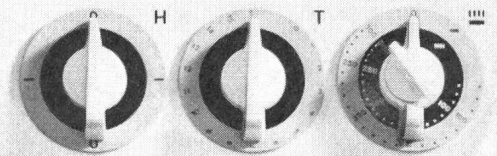



Staco-Schweiz A.G. 4002 Basel

Elisabethenstrasse 15

Telephon 061 248533
Telegramme Staco Schweiz

STACO SP Sicherheits-Gitterroste in Ein-Stück-Konstruktion

SP = geschweisst und gepresst

Alle STACO-SP-Sicherheitsroste bilden eine festgefügte, Knoten für Knoten pressverschweisste Einheit, die moderne Ein-Stück-Konstruktion.

Die Tragstäbe bestehen aus Bandstahl St 37, die Querstäbe aus verdrehtem 6-mm- oder 8-mm-Vierkantstahl.

Trag- und Querstäbe sind bei STACO-SP-Sicherheitsrosten ungeschwächt. Diese Konstruktion macht die Roste ausserordentlich robust, verzerrungs- und verwindungssteif. Dadurch entfallen für die meisten Objekte zusätzliche Umrandungen.

Die verdrehten Querstäbe und die günstigen Maschendimensionen bilden ein ausgeprägtes Sicherheitsnetz gegen die Rutschgefahr. Die schlackenfreie Pressverschweissung verleiht der Verzinkung eine grössere Haltbarkeit.

Allgemein werden die Roste nach Mass zugeschnitten. Sie werden auch in Grossplatten mit Tragstablängen von 3600 mm verzinkt und Tragstablängen von 6000 mm roh geliefert. Die Plattenbreite beträgt immer 1000 mm.

STACO-SP-Gitterroste haben eine optimale Lichtdurchlässigkeit.

Belastungsbeispiele für Ac-Typen in kg/m² gleichmässig verteilte Last

Ac = Maschenweite 30 × 44 mm i. L. oder 30 × ca. 40 mm i. L. je nach Querstabstärke

Stützweite in mm	Trag-Stäbe in mm					
	25/2	30/2	40/3	25/4	30/4	40/4
	Querstäbe in mm					
	6	6	6	8	8	8
	Gewicht kg/m ²					
	20	22	36	33	37	47
600	2 000	4 500	16 100	8 300		
700	1 500	3 300	11 700	6 100	9 000	15 500
800	1 100	2 500	9 000	4 600	6 900	11 800
900	900	2 000	7 100	3 700	5 400	9 300
1 000	750	1 600	5 800	3 000	4 400	7 600
1 100		1 300	4 700	2 400	3 600	6 200
1 200		1 100	4 000	2 000	3 000	5 200
1 300		900	3 400	1 700	2 600	4 500
1 400			2 900	1 500	2 200	3 800
1 500			2 500	1 300	1 900	3 300
1 600			2 200	1 100	1 700	3 000
1 700			1 900	900	1 500	2 600
1 800			1 700		1 300	2 300
1 900			1 600		1 100	2 100
2 000			1 400		1 000	1 900

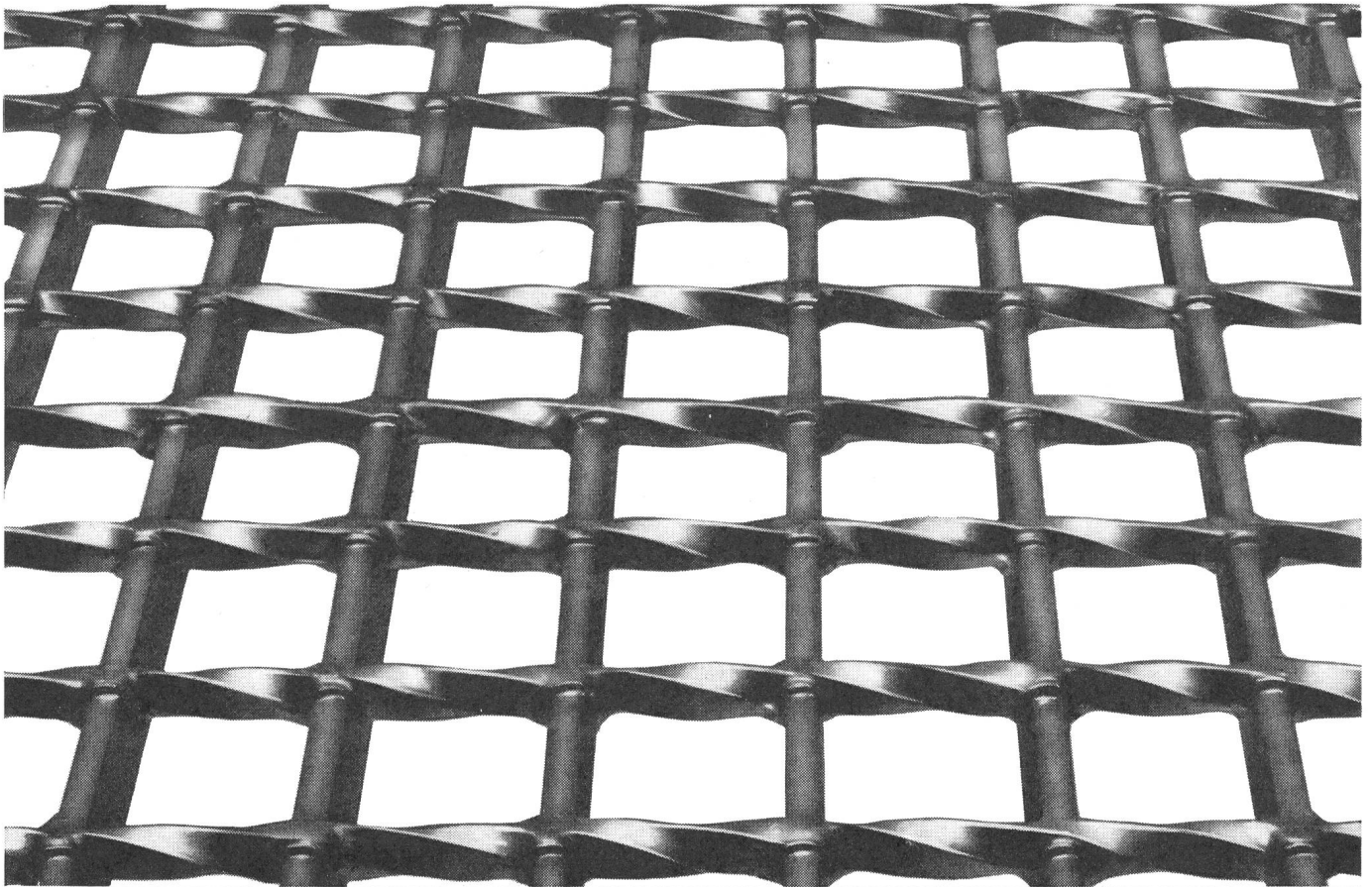

$\pm 0,005\%$

der

genaueste

Sorensen

DC-Regler

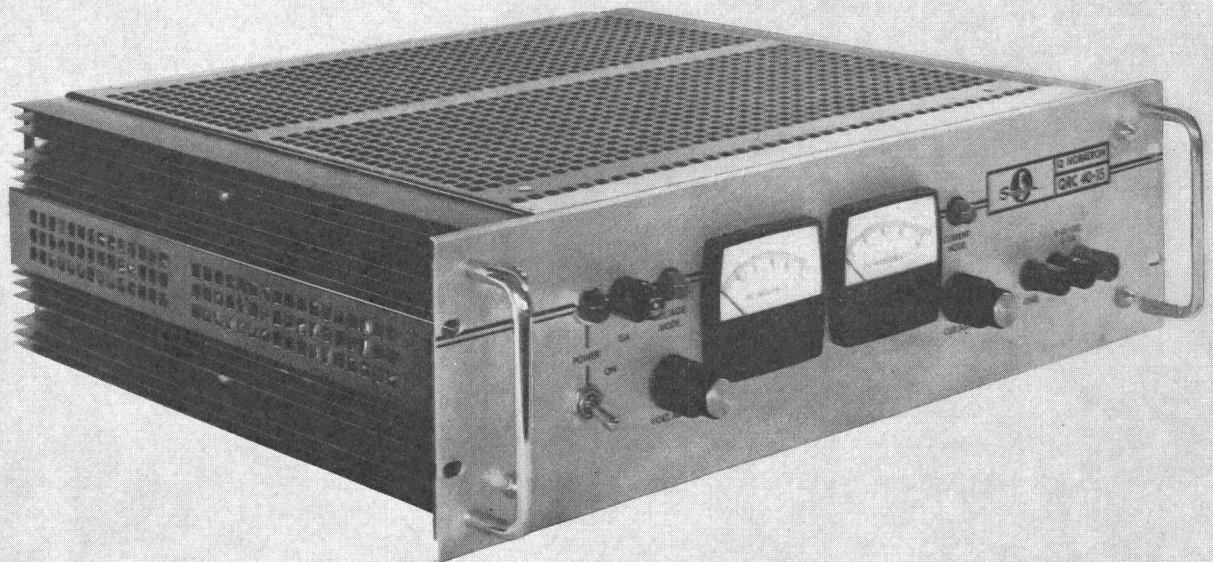

Unsere neueste Entwicklung in einer Reihe von bisher 263 Gleichspannungs-Speisegeräten sind die extrem genauen QRC-Typen. Bei Spannungsbereichen von 0–20 und 0–40 VDC können Sie zwischen verschiedenen Modellen mit Ausgangsströmen von 0–4 und 0–30 A wählen. Spannung und Strom sind im gesamten Bereich stufenlos einstellbar. Alle QRC-Nobatrons sind als Gehäuse- und Rackmodelle erhältlich. Wir senden Ihnen gerne detaillierte Unterlagen.

BON

The logo for Sorensen, featuring a stylized 'S' inside a circle with the word 'Sorensen' written below it.

**Sorensen-Ard AG 8045 Zürich
Binzstrasse 18**

Senden Sie mit bitte Unterlagen über Ihre
QRC Gleichspannungs-Speisegeräte

Name: Firma:

Abteilung:

Ort:

Strasse:

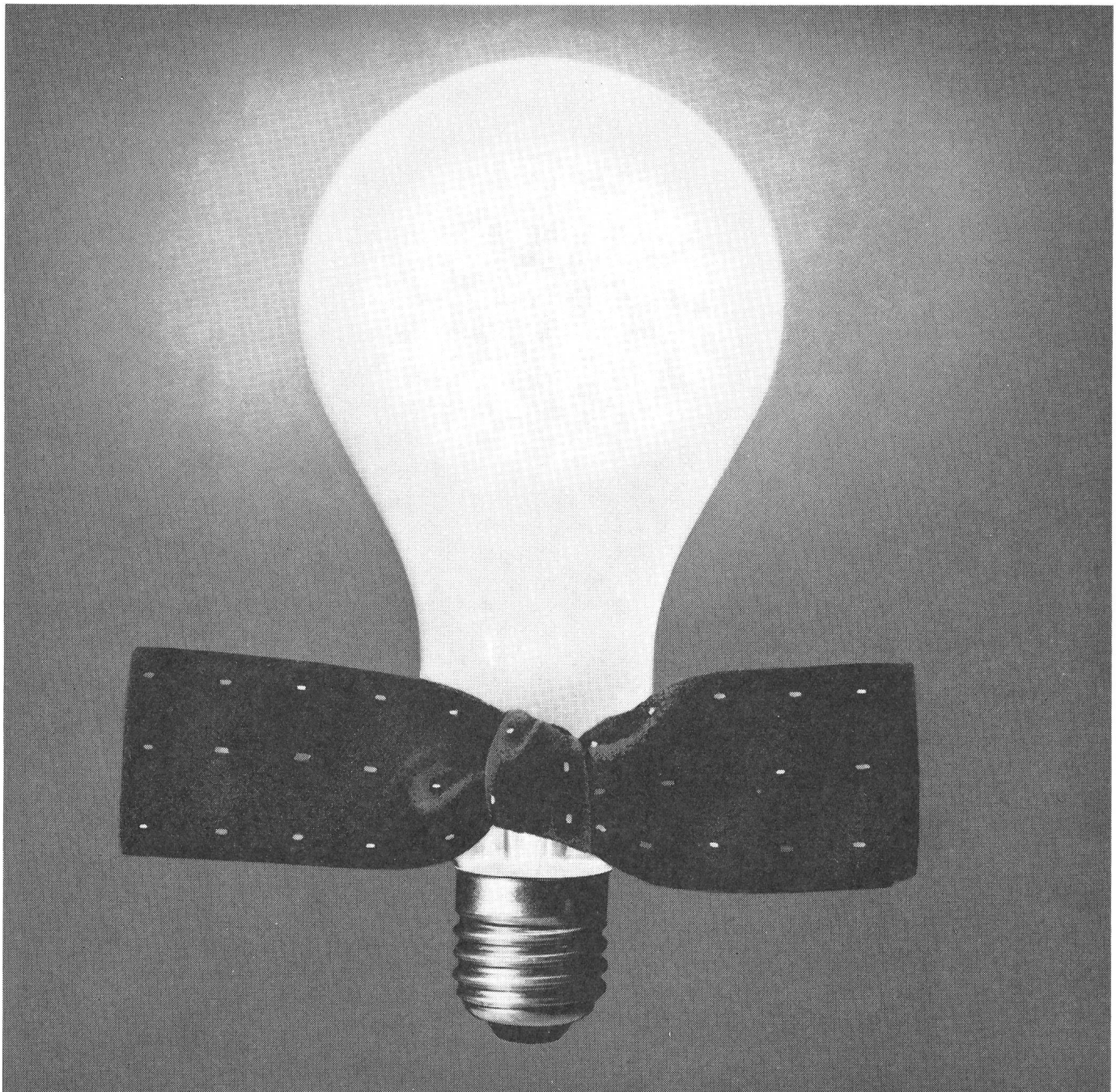

Kann Beleuchtung wohl Arbeitskräfte ersetzen...?

Bis zu einem gewissen Grad, ja. Denn funktionsgerechte Beleuchtung der Arbeitsräume erhöht die Produktivität. Nicht unbedingt durch helleres Licht. Oft durch nuanciertes, ausgewogenes Licht. Durch solches, das der Eigenart der Arbeit und der Umgebung angepasst ist.

So bestimmt die Beleuchtung den Sehkomfort. Dieser beeinflusst den Arbeitswillen. Grösserer Ertrag ist die Folge.

Werten Sie dieses Argument aus. Es kann Ihnen neue Kunden und neue Aufträge zuführen. Möchten Sie aber vorher Ihr Wissen über die psychophysiologische Auswirkung der Beleuchtung auf arbeitende Menschen vertiefen? Dann wenden Sie sich an MAZDA, die Marke mit der grossen Erfahrung.

MAZDA

weiss, wie beleuchten

Generalagent für die Schweiz: Transelectric AG, Genf, Bern, Sitten.

Kunststoffe sind heute für die Elektrotechnik nicht nur Isolierstoffe, sie sind zunehmend Maße Werkstoffe für die Herstellung von Bauteilen. Vom Schuko-Stecker bis zu Anlagen für Radar- und Funktechnik sind Kunststoffe ihrer günstigen Eigenschaften wegen in den Erzeugnissen der Elektroindustrie vertreten. Sie erlauben eine besonders wirtschaftliche Fertigung und bieten gute Gestaltungsmöglichkeiten.

Für die zahlreichen Anwendungen können unterschiedliche Kunststoffe eingesetzt werden:

Unser Faltblatt

Kunststoffe für die Elektrotechnik

hilft Ihnen bei der Auswahl der richtigen Marke. Sie finden darin detaillierte Angaben über

elektrische, thermische und mechanische Werte, chemische Beständigkeit

sowie Hinweise auf Anwendungsbeispiele und Verarbeitungsverfahren. Auf Wunsch schicken wir es Ihnen gern zu.

Bitte senden Sie mir kostenlos das Faltblatt

Kunststoffe für die Elektrotechnik

Name _____

Beruf _____

Adresse _____

Ort _____

Organchemie AG

8034 Zürich, Bellerivestraße 67

Telefon 051/471920

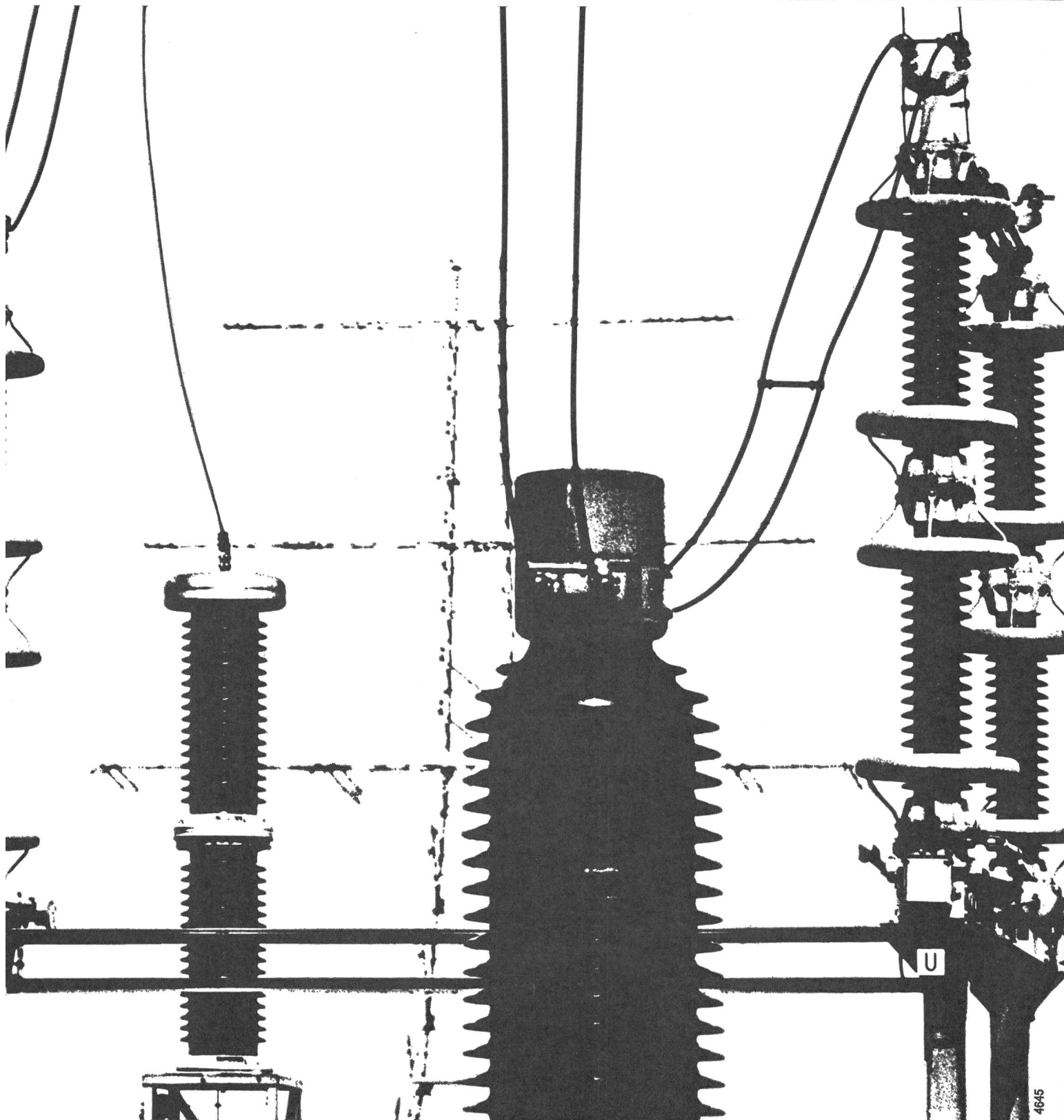

Licht

Wir bauen nicht nur Beleuchtungsanlagen für Industrie, Handel und Gewerbe; unser Wirkungskreis dehnt sich auch auf Spezialgebiete der Beleuchtungstechnik aus.

- Strassen-, Platz- und Tunnelbeleuchtung
- Beleuchtung von Sportplätzen und -Anlagen, Industriegelände

wie Fabrikhöfe, Umschlagplätze, Geleiseanlagen usw.

- Beleuchtung von Bahnhöfen und Flugplätzen
- Festbeleuchtungen, Beleuchtung von Springbrunnen, Parkanlagen, Wasserfällen usw.
- Reklamebeleuchtungen
- Beleuchtung von Schulen, Sporthallen, Spitälern, Kirchen, Museen

und Ausstellungen

- Beleuchtung von Tram- und Bahnwagen für Gleich- und Wechselstrom
- Beleuchtung von Gewächshäusern

Für alle diese Beleuchtungsanlagen liefern wir nebst Fluoreszenz- und Entladungslampen auch eine grosse Anzahl von Leuchten.

PHILIPS

Philips AG, Zürich,
Abt. Philora
Lichttechnisches Büro
Tel. (051) 25 86 10/27 04 91



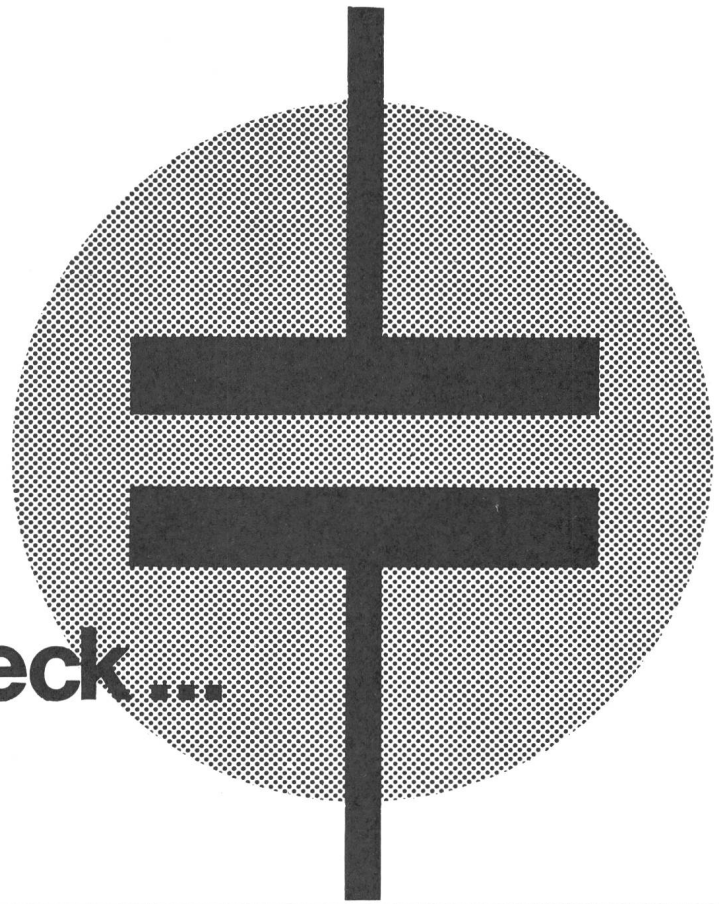

Für jeden Zweck ...



der geeignete schweizerische Kleinkondensator

Condensateurs Fribourg S.A. Fribourg

Leclanché S.A. Yverdon

Standard Telephon und Radio A.G. Zürich

Xamax A.G. Zürich

Woertz Steckerschiene



aus Hart-PVC
1 P+N+E 20A 250V

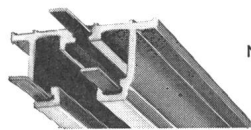

No 4601

(Kupferleiter nicht berührbar)

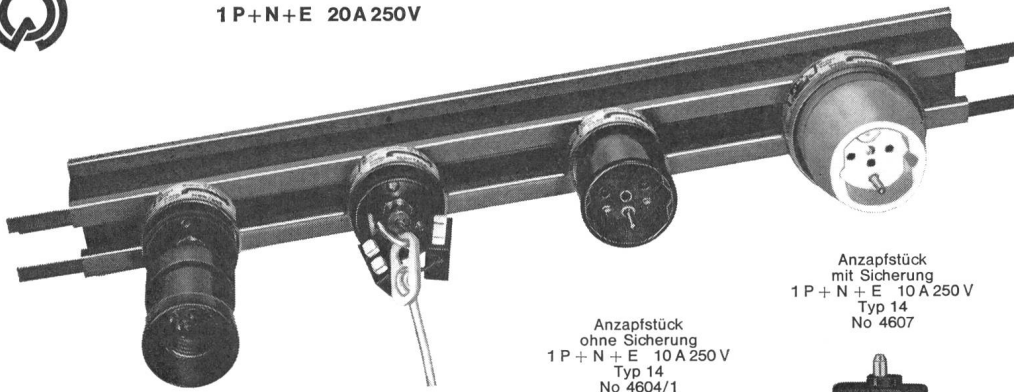

In- und ausl.
Pat. ang.

Anzapfstück
mit Rohrnippel
zum Anschliessen von
Lampenfassungen
No 4606



Anzapfstück
mit Haken
zum Aufhängen von
Beleuchtungskörpern
No 4605/1

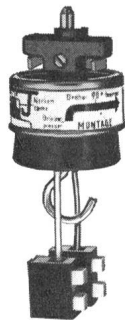

Anzapfstück
ohne Sicherung
1 P + N + E 10 A 250 V
Typ 14
No 4604/1



Anzapfstück
mit Sicherung
1 P + N + E 10 A 250 V
Typ 14
No 4607

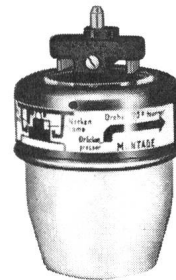

Oskar Woertz Basel
Fabrik elektrotechnischer Artikel

Probieren geht über studieren

Bitte ausschneiden und Adresse beilegen

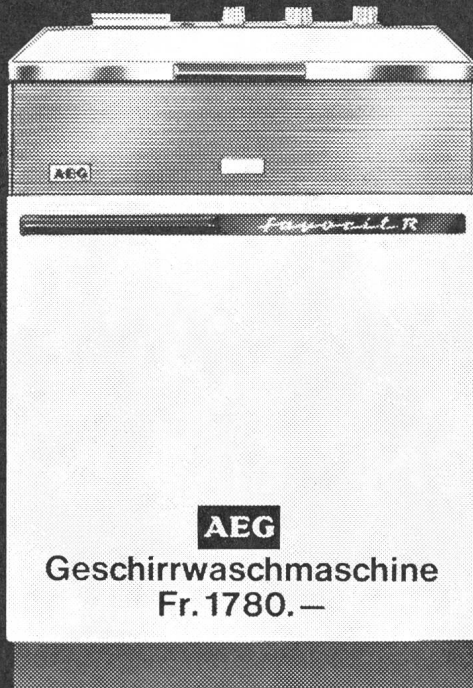

AEG
Geschirrwashmaschine
Fr. 1780.—

Diese Geschirrwashmaschine erhalten
Sie ohne jede Kaufverpflichtung

8 Tage gratis zur Probe.

Sie brauchen nur dieses Inserat mit Ihrer
Adresse Ihrem AEG-Fachgeschäft
oder der AEG-Vertretung H. P. Koch AG
Dufourstrasse 131, 8034 Zürich
einzusenden.

Bitte ausschneiden und Adresse beilegen

002

AEG

**AUS
ERFAHRUNG
GUT**

Beratung und Verkauf



INTERMETALL

HALBLEITER

Leistungs-ZENER-Dioden

Verwendung als Stabilisatoren, Koppelglieder, Begrenzer, Spannungsschutz usw.



VERLUSTLEISTUNG bei 45 °C T_{umg}

1,3 Watt in freier Luft
10,7 Watt auf Kühlblech ALU
100×100×2 mm

Auch mit 5-Watt-Kühlkörper lieferbar

2 Serien



 ZL	 ZX
U_z mit $\pm 10\%$ Toleranz	U_z mit $\pm 5\%$ Toleranz
ZL 3,9	ZX 3,9
ZL 4,7	ZX 4,3
ZL 5,6	ZX 4,7
.	ZX 5,1
.	ZX 5,6
.	ZX 6,2
ZL 150	ZX 150
ZL 180	ZX 160
	ZX 180
	ZX 200



Abb. in natürlicher Grösse
Gewinde M4

Achten Sie auf die sehr kleinen Werte der INTERMETALL-Leistungszener für den differentiellen Widerstand r_z

Bitte verlangen Sie Unterlagen und die interessanten Preise durch Zuschrift mit dem Briefkopf Ihrer Firma



In der Schweiz und Liechtenstein vertreten durch TUNGSRAM

Bei Einsendung dieses Gutscheines an TUNGSRAM Zürich 27, Postfach 347, erhalten Sie ausführliche Unterlagen über obige Artikel.

Name _____

Adresse _____

in Firma _____

Stellung in dieser Firma _____

TUNGSRAM ^A/_G

Carouge/Genf

Verkaufsbureau Zürich 27, Postfach 347
Telefon (051) 27 32 55

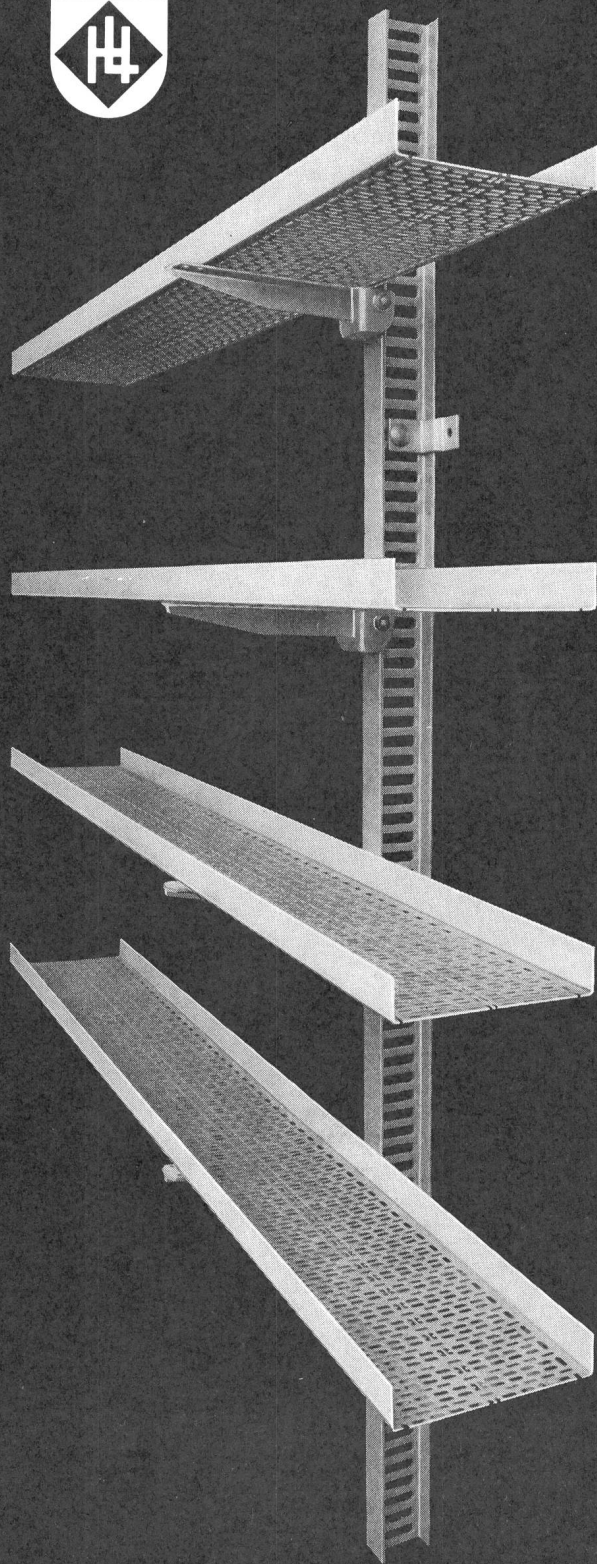

HERMANN LANZ AG 4853 MURGENTHAL

und die Grosshandelsfirmen

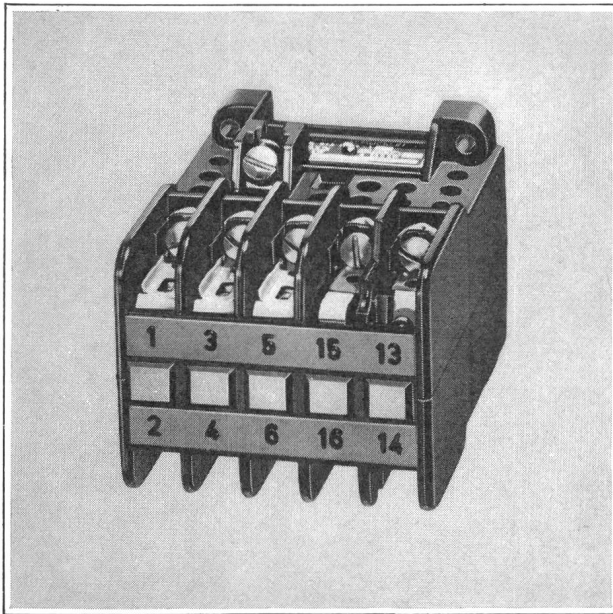

Luftschütze K 915 III 5-1

Siemens-Luftschütze haben sich dank jahrzehntelanger Erfahrung, auch unter härtesten Betriebsbedingungen, bestens bewährt. Die ausgereiften Konstruktionen erlauben vielseitige Kombinationsmöglichkeiten.

Alle Typen von 7-630 A sind ab Lager lieferbar.

Verlangen Sie bitte unverbindliche Offerten oder weitere Unterlagen.

Siemens
 Elektrizitätserzeugnisse AG
 8021 Zürich, Telefon 051/25 36 00
 1002 Lausanne, Téléphone 021/22 06 75

OERLIKON-PAM

die neue stationäre Röhrenplatten-Batterie
in der Telefonzentrale

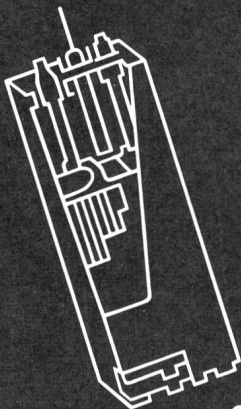

Accumulatoren-Fabrik Oerlikon Zürich 50

Wir senden Ihnen gerne Prospekte und technische Unterlagen



HOCHSPANNUNGSLEITUNGEN BIS 380 000 VOLT TRANSFORMATORENSTATIONEN ORTSNETZE
KABELANLAGEN TELEFONLINIEN BAHN- UND TROLLEYBUSLEITUNGEN SCHWEBEBAHNEN

Gebrüder Rüttimann, Zug

AKTIENGESELLSCHAFT FÜR ELEKTRISCHE UNTERNEHMUNGEN

Gummi-Stecker

Raccords en caoutchouc

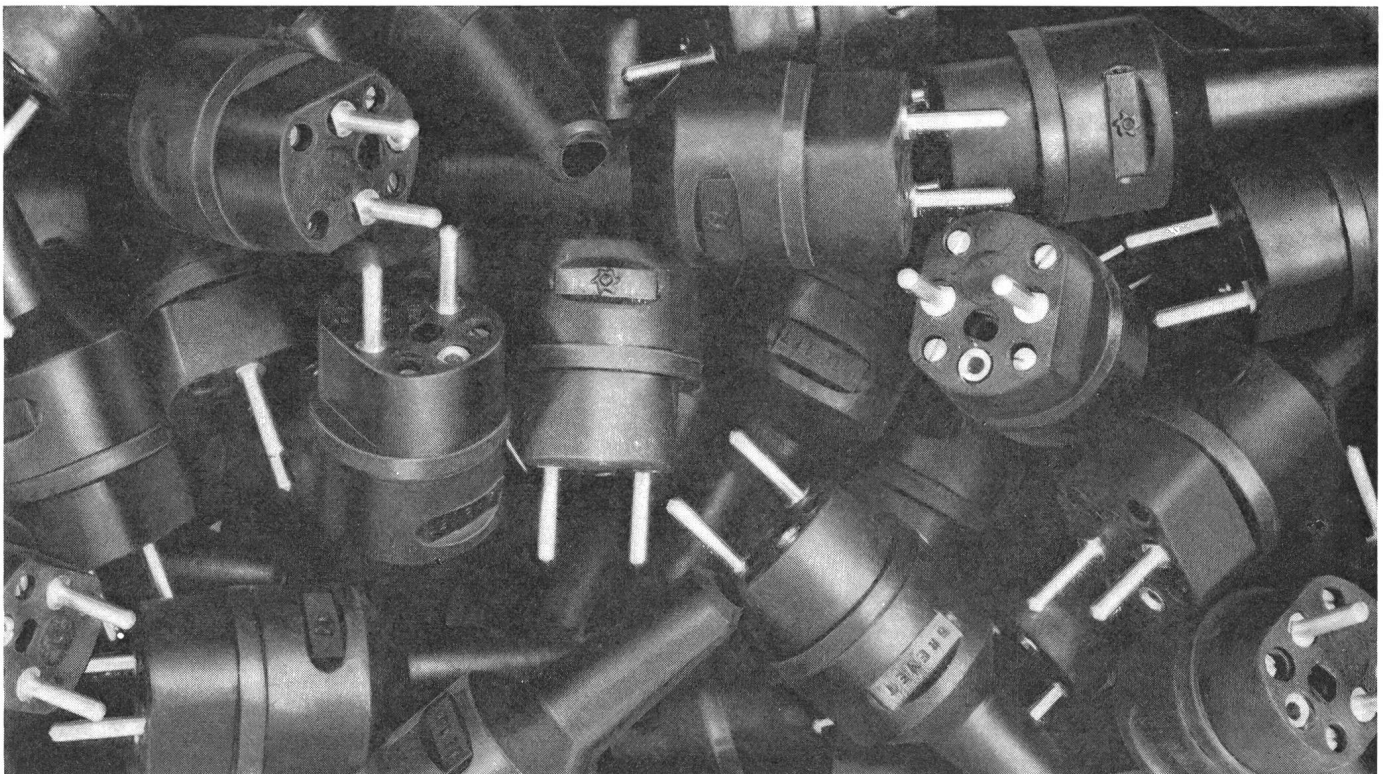

Fabricant

F. BAILLOD, quai Suchard 2, Neuchâtel

☎ 038 / 5 81 17

Freileitungsabzweigschalter 24 kV, 400 A

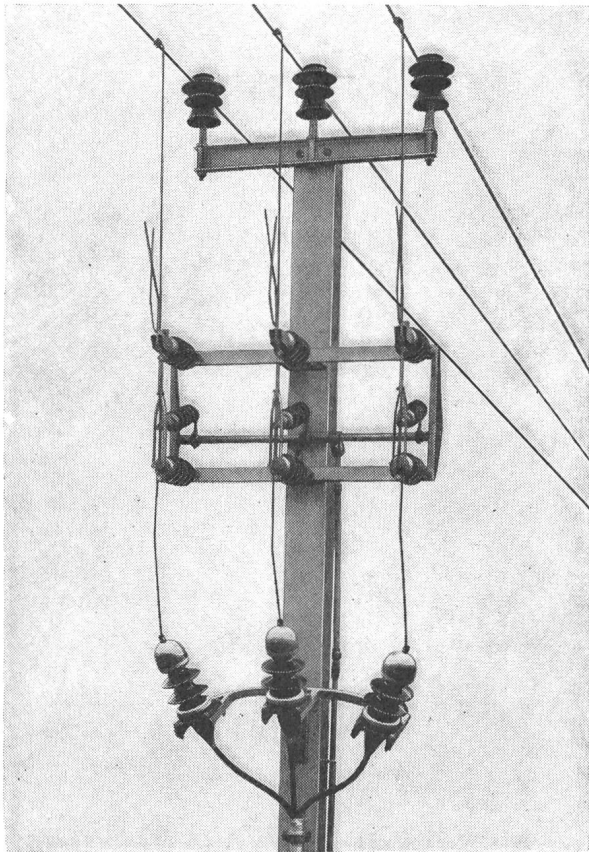

Sectionneur de dérivation 24 kV, 400 A

Alpha A.G. Nidau

(Biel) Telephon (032) 2 46 92

Kennen Sie den neuen

Freileitungsabzweigschalter

(siehe Abbildung) und den

Kabelanschlusstrenner?

(am Ende einer Freileitung)

Wir liefern dieselben und beraten Sie gerne.

Connaissez-vous le nouveau

sectionneur de dérivation

(voir figure) et le

sectionneur de câble?

(passage fin de ligne aérienne-câble)

Nous livrons ces appareils et vous conseillons volontiers.

Alpha S.A. Nidau

(Bienne) Téléphone (032) 2 46 92

Ultraschall

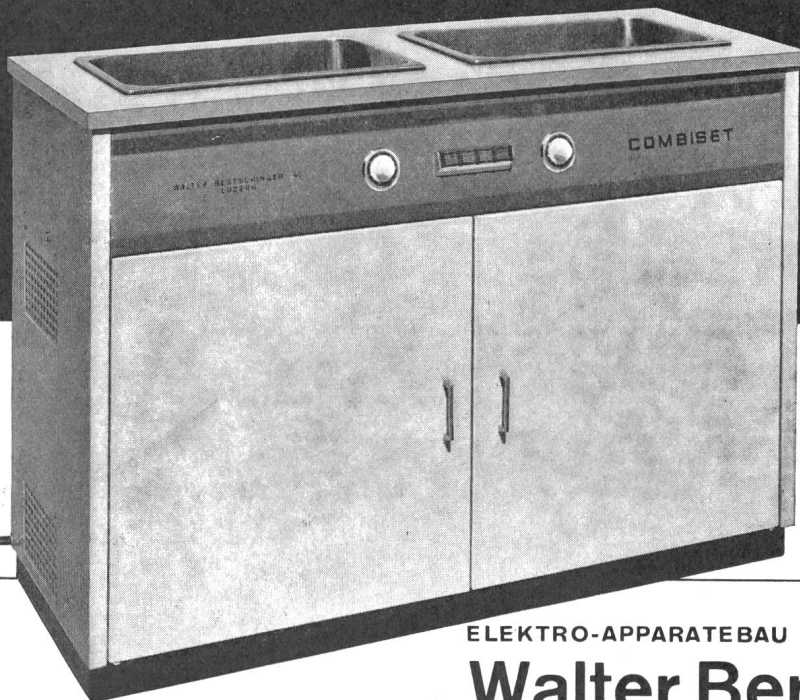

Die vielseitig
verwendbare
Reinigungsanlage
Typ COMBISET



ELEKTRO-APPARATEBAU

Walter Bertschinger AG

6000 LUZERN LINDENSTR. 15 TEL. 041 41 75 75

TEXAS INSTRUMENTS

UNI G* Allzweck-Dioden

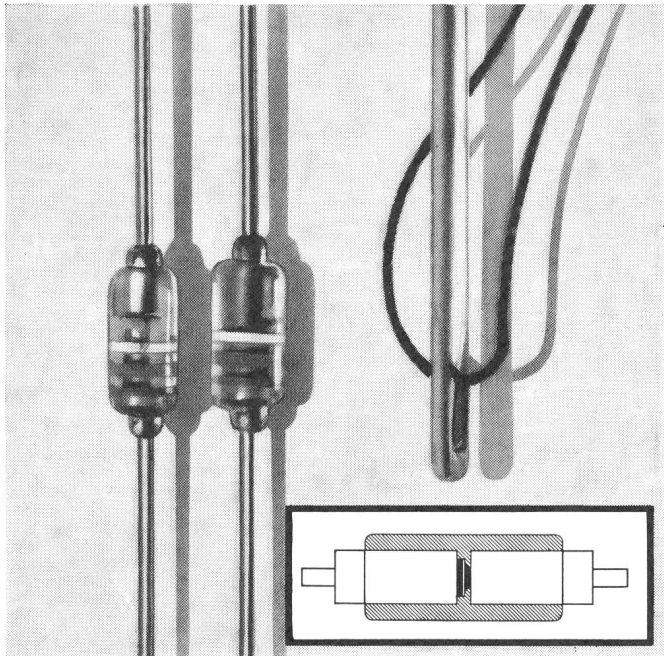

- ▶ diffundierte Silizium-Glasdioden
Si-O₂ passiviert, Ø 2,2 mm,
L 5,5 mm
- ▶ temperaturstossfest durch doppel-
seitige Wärmeableitblöcke, kleine
Restströme
- ▶ scharfes Abbiegen und Löten hart
am Dioden-Körper zulässig

	1S920	1S921	1S922	1S923	
BV _R	50	100	150	200	Volt
I _F	200	200	200	200	mA
I _{surge}	4	4	4	4	A
I _F	0.1	0.1	0.1	0.1	µA

- ▶ preisgünstig, ab Lager Zürich
lieferbar
- ▶ verlangen Sie Druckschriften
TI-Zuverlässigkeit

FABRIMEX

Fabrimes AG · Kirchenweg 5 · Zürich 8 · Tel. 051/47 06 70



Sportplatzbeleuchtungen

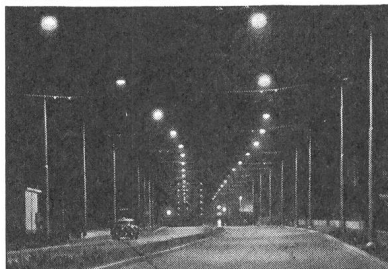

Strassenbeleuchtungen



Platzbeleuchtungen



Industriebeleuchtungen

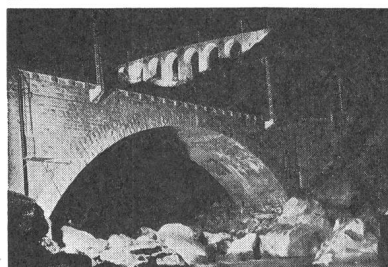

Anleuchtungen



Heimbeleuchtungen

BAG TURGI

Auslieferungslager in Lausanne:
Bd. de Grancy 47, Tel. 021 27 86 71

3

éléments pratiques
pour le magasin de
l'électricien.

praktische Geräte für
das Elektro-Geschäft.

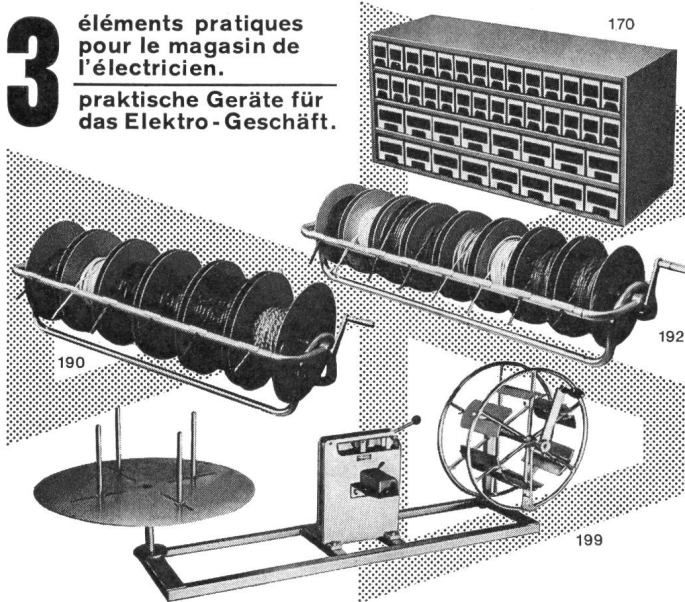

- 170 Blocs avec tiroirs pour fournitures
Schubladenblöcke für Kleinmaterial
- 190/192 Supports avec bobines pour fils et câbles électriques
Ständer mit Spulen für elektrische Drähte und Kabel
- 199 Appareils à mesurer les fils et câbles électriques flexibles
Messapparate für flexible elektrische Drähte und Kabel

Consulter notre catalogue général – Benützen Sie unsern Generalkatalog



OUTILLAGE MACHINES

LAUSANNE
10, ch. de la Colline

Tél. (021) 25 71 21 - Case postale - 1000 LAUSANNE - 20 Sévelin

Transformateurs - Stations Type K 1

aus Stahlbeton in einem Guss (Type K 1 als Klein-Ka-
bine) sind formschön, praktisch, geräumig, sehr solid.

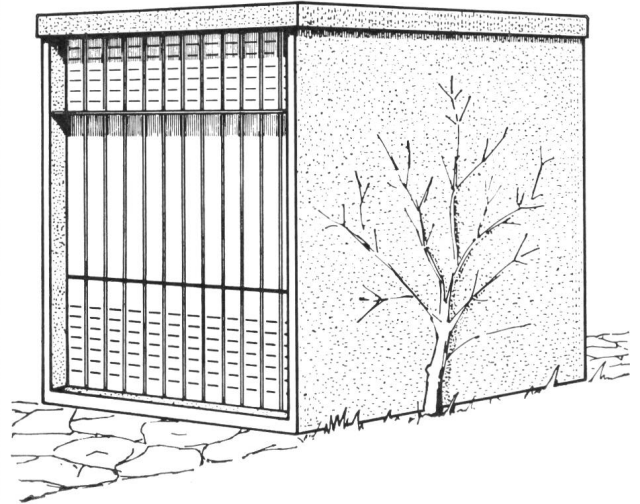

Kein Montage-Aufwand, weil die Station fixfertig zusam-
gestellt ab Werk zur Auslieferung kommt.
Beidseitig bedienbar.

Lichtmasse: 270 cm hoch, 160 cm breit und 222 cm lang.
Offerten und nähere Angaben durch den Hersteller

Rhyner AG Tel. (052) 6 37 03
Langgasse 96 8400 Winterthur

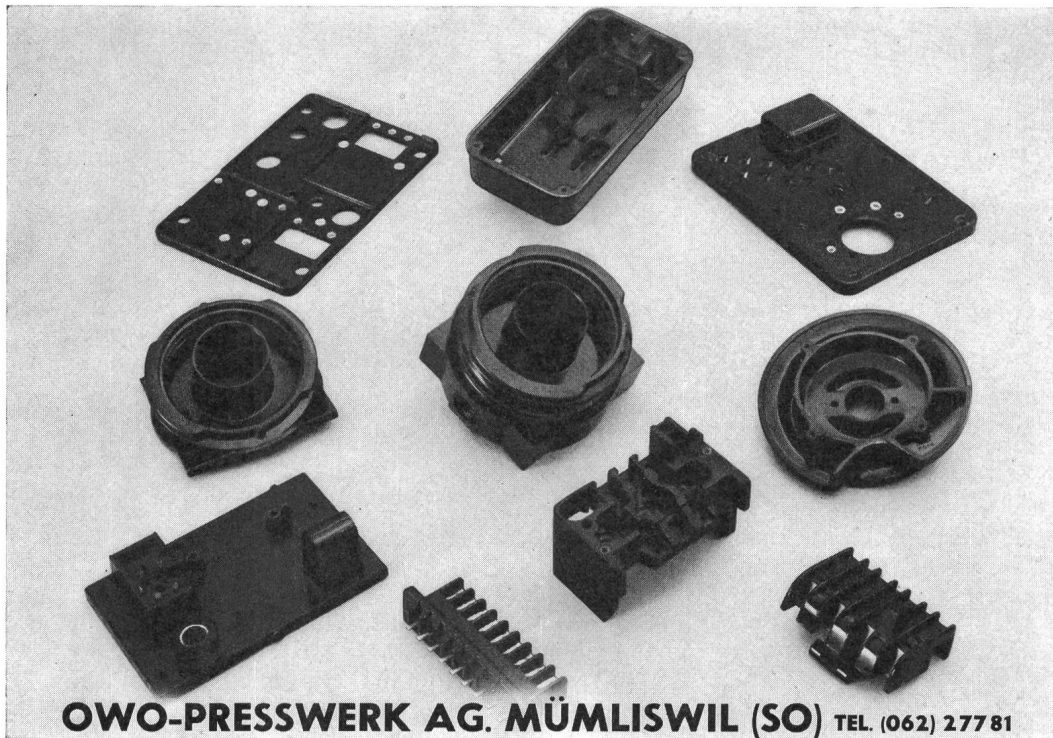

OWO-PRESSWERK AG. MÜMLISWIL (SO) TEL. (062) 277 81

PRESS-
UND
SPRITZTEILE
AUS
ALLEN
KUNSTSTOFFEN
FÜR
JEDEN
VER-
WENDUNGS-
ZWECK

EIGENER
WERKZEUG-
BAU

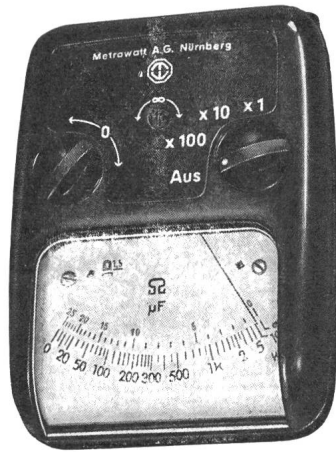

Ohmmeter Metrawid

Bruchfestes Gehäuse und Glas, stossfestes Messwerk
Skalenlänge etwa 45 mm
3 Messbereiche 0 . . . 10/100/1000 K¹ Ohm

Mit zusätzlicher Teilung für 3 ballistische Messbereiche
0 . . . 25 / 250 / 2500 µF.

Aufschnallbar auf Arm, dadurch beide Hände frei

Verlangen Sie Ansichtssendung ohne Kaufverpflichtung

AG. für Messapparate, Bern

Weissensteinstrasse 33 Telephon (031) 45 38 66

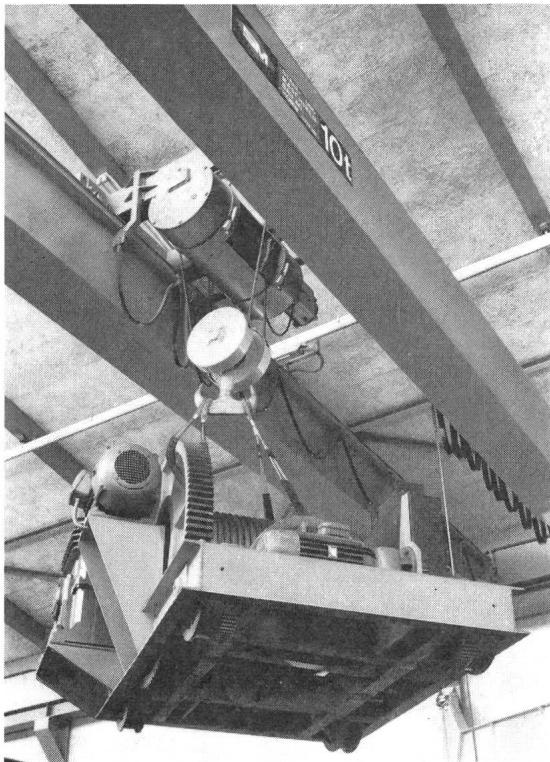

KRANE + ELEKTROZÜGE + WINDEN

**STAHL- UND
MASCHINENBAU A.G.**
6048 HORW ☎ 041 41 77 66



International Resistance Co.

BAU- ELEMENTE

TELION  **elektronik**

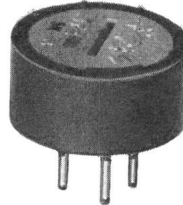

Präzisions- Abgleich- Potentiometer

Typ 100, ab Lager
Werte:
10/20/50/100/200/500 Ohm
1/2/5/10/20/50 kOhm ± 5%
Belastbarkeit: 1 W

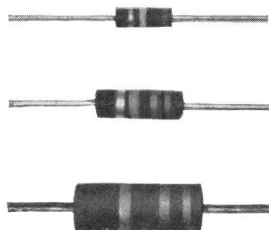

Schicht- Widerstände

Typ GBT, ab Lager
Werte: gemäss EIA-Normreihe
2,7 Ohm bis 22 MOhm
Toleranz: ± 10% und ± 5%
Belastbarkeit: 1/4, 1/2, 1 W

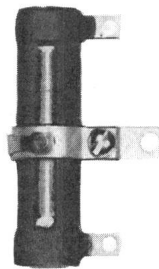

Hochlast- Drahtwiderstände

ab Lager
Werte: 1 Ohm bis 25 kOhm
Belastbarkeit: 8 W bis 30 W
mit oder ohne Abgriff

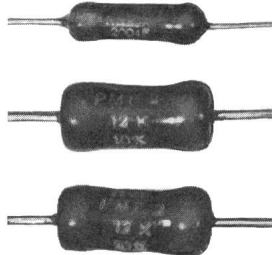

Präzisions- Widerstände

Kohle- und Metallfilm
Werte: 10 Ohm bis 100 MOhm
Toleranz: ab ± 0,05% bis ± 5%
Belastbarkeit: 1/8 W bis 7 W

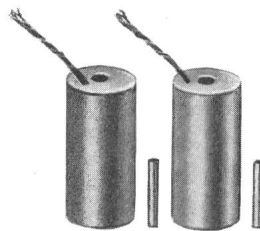

Verschiebungs- geber

Differentialtransformatoren zur
elektrischen Bestimmung gerad-
liniger Bewegungen.
Arbeitsbereich zwischen 0 bis
0,12 mm und 0 bis 350 mm
Linearität: v. ± 0,1% bis ± 0,5%

Generalvertretung:
TELION AG 8047 Zürich Albisriedenstrasse 232
Tel. 051/54 99 11

Ein erfolgreiches

1966



Zum Jahreswechsel entbieten wir unseren Kunden und Geschäftsfreunden die besten Glückwünsche und danken für das uns geschenkte Vertrauen.

Franz Bucher AG
Beleuchtungskörper
8005 Zürich

327

Mit unserem besten Dank für das uns entgegengebrachte Vertrauen entbieten wir allen Kunden und Geschäftsfreunden

*unsere besten Glückwünsche
zum Jahreswechsel*

NOVOPLAST GmbH WALLBACH

Telephon (061) 88 41 81

324

TUNGSRAM

wünscht seinen Geschäftsfreunden ein glückliches und erfolgreiches Neues Jahr

Carouge
Weihnachten 1965

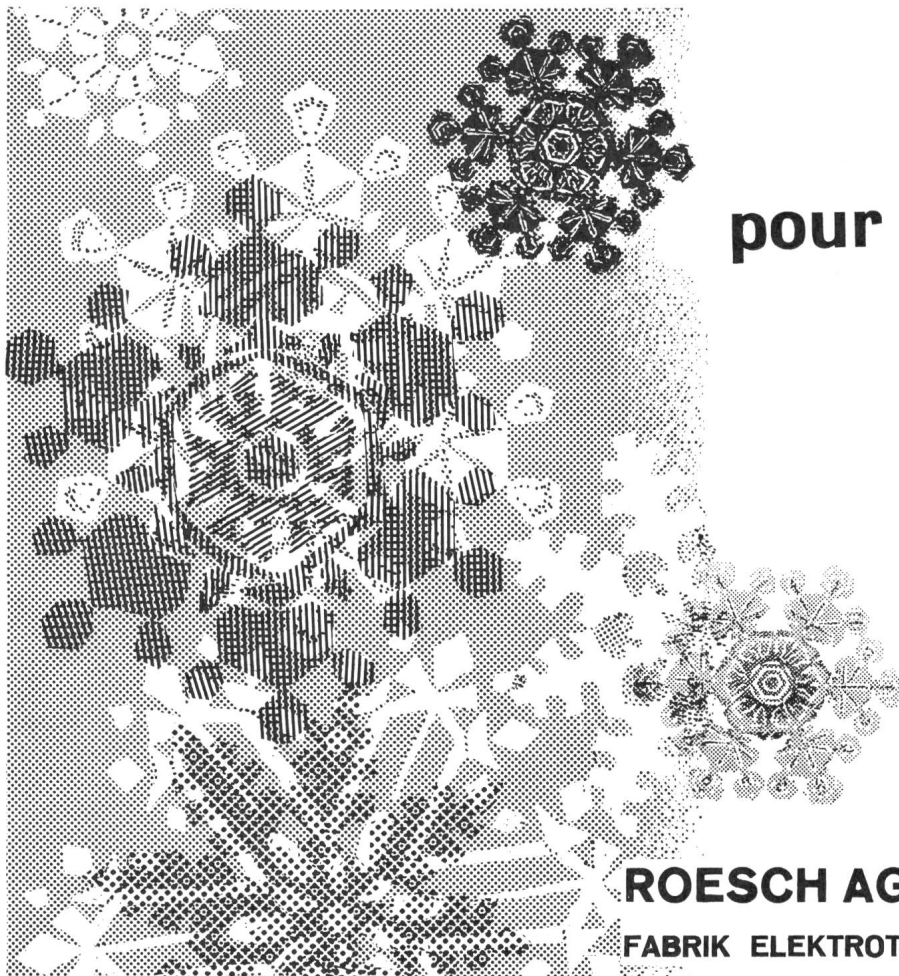

für
1966
pour

entbieten wir unserer verehrten Kundschaft die besten Glückwünsche und danken für das uns erwiesene Vertrauen

nous présentons à notre clientèle nos vœux les meilleures et la remerciements de la confiance témoignée



ROESCH AG 5322 KOBLENZ-CH

FABRIK ELEKTROTECHN. ARTIKEL UND APPARATE



Wir wünschen Ihnen ein glückliches
und erfolgreiches **1966**



H. Leuenberger

Fabrik elektrischer Apparate, Oberglatt

Die besten Glückwünsche für 1966 entbietet seiner
treuen Kundschaft, Freunden und Gönnern

L. Meili & Co 8046 Zürich

Zehntenhausstrasse 63 Telephon (051) 570330

présente à sa fidèle clientèle, connaissances et amis
les meilleurs vœux de fin d'année et prospérité en 1965

351



**Beste Glückwünsche
zum Jahreswechsel**

entbieten ihren geschätzten Kunden
und Geschäftsfreunden

H. BAUMANN & CIE.

Inhaber W. WYSS & CO.

8031 ZÜRICH 5

Josefstrasse 106

Tel. (051) 424133

Elektrotechnische Artikel en gros
nach SEV-Vorschriften

332

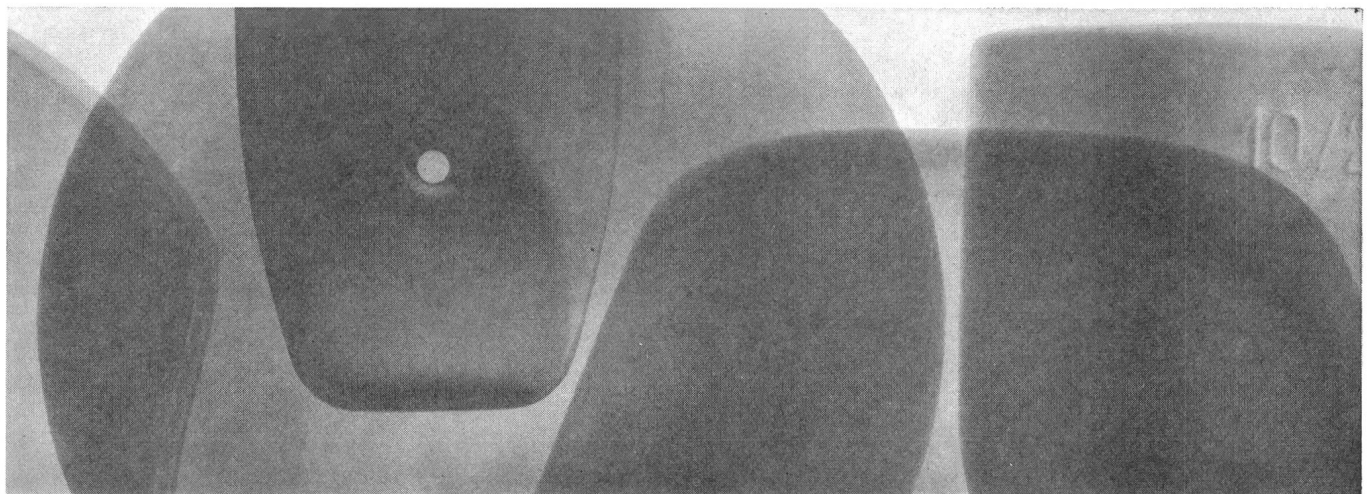

Die besten Wünsche für ein harmonisches 1966 entbietet Ihnen

Adolf Feller AG Horgen

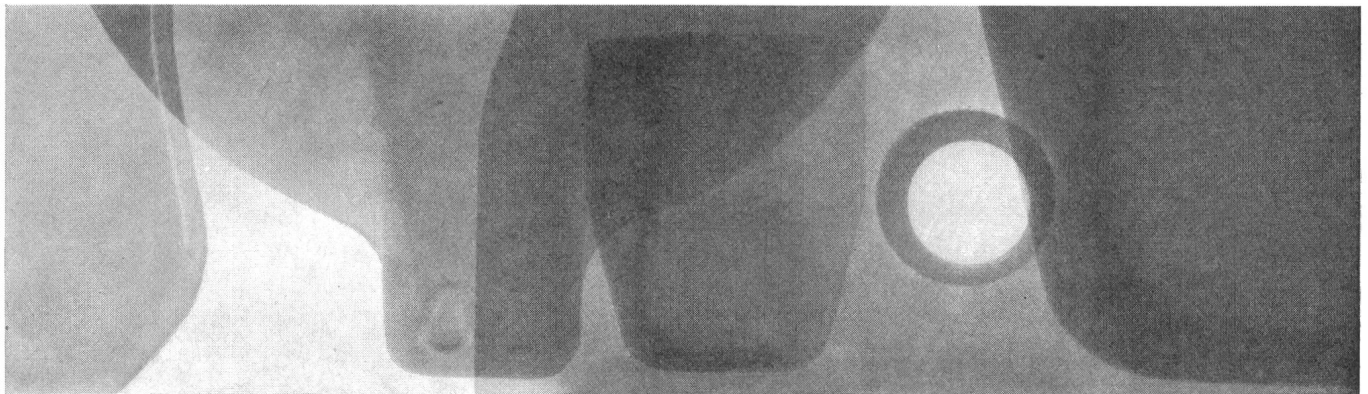

Glück, Gesundheit und

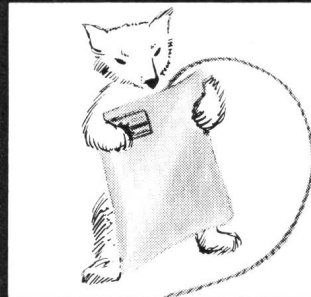
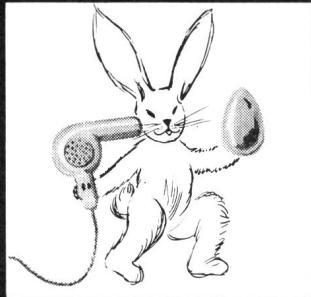
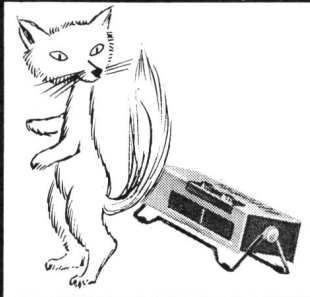

wünscht Ihnen die SOLIS-

323

*Die besten Wünsche
für ein glückliches neues Jahr
entbietet
Geschäftsfreunden und Bekannten*

J. Kastl Dietikon ZH

Wir wünschen unseren Kunden
und Geschäftsfreunden
frohe Festtage und alles Gute zum

NEUEN JAHR

GOTTLIEB PFENNINGER AG

Elektr. Unternehmungen
8003 Zürich, Aegertenstrasse 8

326

1966

Wir danken unserer
verehrten Kundschaft und
allen Freunden für das
Vertrauen, das wir auch
im vergangenen Jahr
entgegennehmen durften,
und wünschen Ihnen
recht frohe Festtage und
ein glückliches neues Jahr

Nous remercions très
vivement nos clients et
amis de la confiance
qu'ils nous ont témoignée
pendant l'année écoulée
et souhaitons
à tous de joyeuses fêtes et
une nouvelle année
heureuse et prospère

EM

Elektro-Material AG
Electro-Matériel SA

Freude für das ganze Jahr

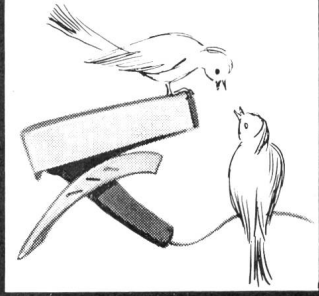
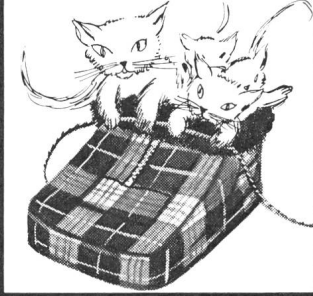
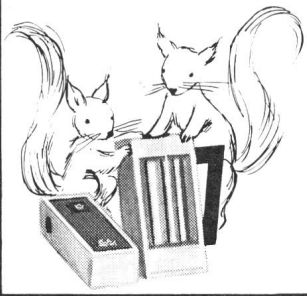

Apparatefabriken AG, Zürich

**A. FENNER & CIE.
ZÜRICH 4**

entbietet Ihnen
die besten Glückwünsche
zum Jahreswechsel

vous présente
ses vœux les meilleurs
pour la nouvelle année

325

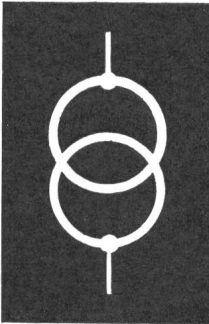

Transformatoren

**Norm- und
Sonder-Trafo**

**zweck-
entsprechend
und zuverlässig**

**durch die
Spezialfirma**

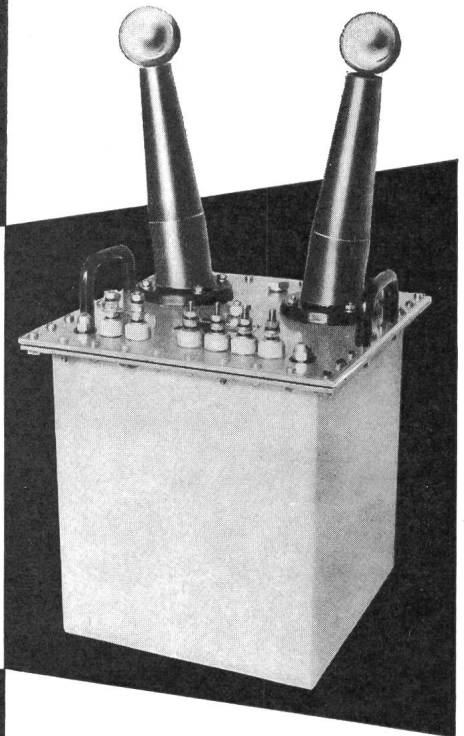

ERNST SCHLATTER AG

Dübendorf/ZH Tel. 051 85 73 00



Elektrische Grosskochherde, Kippkoch-
kessel, Bratpfannen, Brat- u. Backöfen,
Wärmeschränke und Bäckereiöfen.

Locher

Oskar Locher AG, 8034 Zürich
Fabrik für elektr. Heiz- u. Kochapparate
Baurstrasse 14 Tel. 34 54 58

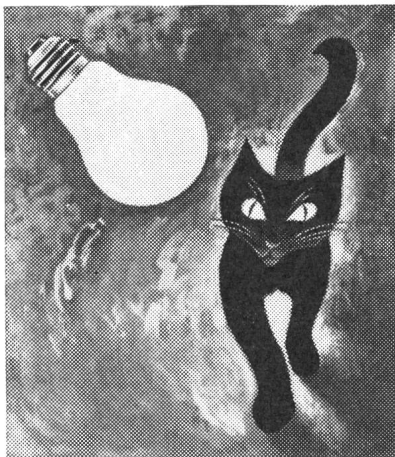

LUXRAM-LICHT

Verlangen Sie kostenlos unsere Abhandlung über
unsere Quarzlampen

SUNRAY-SONNE

LUXRAM

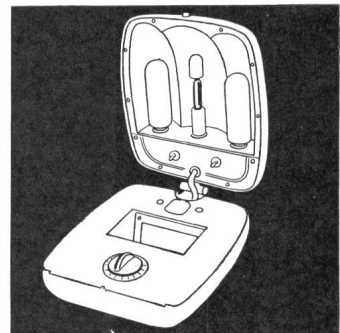

LUXRAM-LICHT AG. GOLDAU TEL. 041/81 63 81

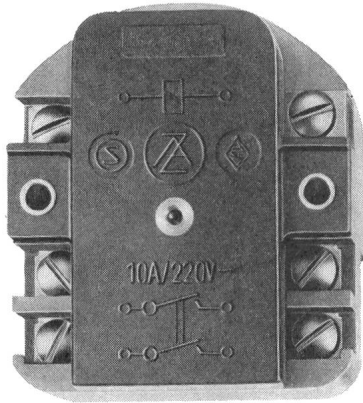

Fernzet-Schalter

für Ein- und Ausschalten mit Druckkontakten

Ansteuerung: mit Impuls

8 V~ oder 4 V-
24 V~ oder 12 V-
42 V~ oder 18 V-
220 V~ oder 110 V-

SEV-geprüft, Abmessungen 60 × 54 × 33 mm

Kontakte: Springkontakt

2polig
220 V~/10 A

Zettler-Elektro-Apparate AG

Technisches Büro und Verkauf

8057 Zürich

Blütenstraße 18 Telefon (051) 48 46 44

R&S

Industrie-Steckkontakte

3 P + E 250 A - 500 V



spritzwassersicher
für Stollenbau und
Industriebedarf



RAUSCHER & STOECKLIN AG, SISSACH

Fabrik elektrischer Apparate und Transformatoren

SULZER

Wir suchen für das Werkzeugmaschinen-Konstruktionsbüro unserer Abteilung Werkstätten einen 357

dipl. Elektrotechniker

dem die Bearbeitung von Problemen an der elektrischen Werkzeugmaschinen-Ausrüstung bei Neukonstruktionen, Modernisierungen und Revisionen übertragen werden kann. P 225/3924 W

Unser neuer Mitarbeiter wird dieses Arbeitsgebiet weitgehend selbständig betreuen und eng mit den Betriebs- und Unterhaltsstellen zusammenarbeiten. Er kann Spezialkenntnisse auf dem Gebiete der Werkzeugmaschinen-Steuerung, insbesondere auch Erfahrungen aus dem Bereich der Elektronik sehr gut verwenden.

Bewerber sind gebeten, ihre Offerte mit den üblichen Unterlagen unter Kennziffer 3924 an das Personalbüro für Angestellte zu richten.

**Gebrüder Sulzer
Aktiengesellschaft
Winterthur, Schweiz**

ATLAS

Fluoreszenzröhren
Vorschaltgeräte und Starter
Quecksilberdampf lampen

Natriumdampf lampen
Jod-Quarzlampen und Leuchten
Foto- und Projektionslampen



Fabrique de Lampes SA, 1701 Fribourg
Glühlampenfabrik AG, 1701 Freiburg
Tel. 037 2 42 12

E. BRAUCHLI & R. AMSTEIN

suchen

348

Elektrozeichner

für die Bearbeitung von Dispositionsplänen und Schemata für die Projektierung von Stark- und Schwachstrominstallationen mit Verteil- und Steuertableaux in Grossbauten, Industrieanlagen usw.

Eintritt sofort oder nach Übereinkunft.

Bewerber mit guten Berufskennntnissen und rascher Auffassungsgabe wollen ihre handschriftliche Offerte mit Lebenslauf und Zeugnisabschriften unter Angabe der Gehaltsansprüche richten an:

Ingenieurbüro E. Brauchli & R. Amstein,
Mühlebachstrasse 43, 8008 Zürich.

Angesehenes und gut eingeführtes Handelsunternehmen der technischen Elektrobranche mit interessantem Verkaufsprogramm sucht dipl. Elektro-Installateur oder Elektro-Techniker als

Reisevertreter

zum Besuche der Elektrizitätswerke und Gross-Industrie in der Ostschweiz.

Wir erwarten: Verhandlungsgewandtheit
Organisationstalent
Mindestalter 30 Jahre
Wohnsitz im Reisegebiet
Autofahrbewilligung, evtl. eigener Wagen

Wir bieten: Lebensstelle
Sehr gute Salarierung, auf Wunsch mit Provision
Vergütung sämtlicher Reisespesen

Ihre ausführliche Bewerbung mit lückenlosem Lebenslauf, Photo, Zeugnisabschriften, frühestem Eintrittstermin sowie Gehaltsanspruch ist zu richten unter Chiffre B 352 Z an die Administration des Bulletin SEV, Postfach 229, 8021 Zürich.

Entspricht Ihre heutige Stellung Ihren Fähigkeiten und Wünschen?

Spielen Sie mit dem Gedanken eines gelegentlichen Wechsels, wenn sich etwas Verlockendes zeigen sollte? Vielleicht könnte aus einer Kontaktnahme mit uns, für Sie Wertvolles resultieren.

Uns eilt es nicht, wenn auch Sie sich Zeit lassen können, so setzen Sie sich bitte gelegentlich mit uns in Verbindung.

Die Stellung umfasst die Reisetätigkeit, mit Beratung und Verkauf in einigen Schweizer Kantonen, im Fachgebiet:

Beleuchtungsanlagen

für Industrie, Gewerbe und öffentlichen Verkehr.

Zeitgemässes Einkommen. Sichere Lebensstellung bei Eignung. Selbständige Arbeit.

Erfordernisse: Charakterfeste Persönlichkeit.
Gründliche Kenntnisse auf genanntem Fachgebiet, wobei Einarbeitung möglich ist. (Gute Vorkenntnisse müssen aber vorhanden sein.)
Kontaktfähigkeit.
An selbständige Arbeit gewöhnt.

Wir bitten Sie um einen kurzen schriftlichen Hinweis auf Ihre Vorkenntnisse. Absolute Diskretion zugesichert. Chiffre B 350 Z an die Administration des Bulletin SEV, Postfach 229, 8021 Zürich.

Städtische Werke Zofingen

Infolge Wegzugs des bisherigen Stelleninhabers suchen wir einen 353

Betriebs-Techniker HTL

In Ihren Aufgabenbereich fallen alle elektrischen Betriebsarbeiten und die Führung des entsprechenden Personals. Sie haben auch Gelegenheit sich in diverse Probleme der Gas- und Wasserversorgung einzuarbeiten, da unser Betrieb alle 3 Sektoren umfasst.

Sie müssen Freude haben am Umgang mit Personal und Privaten und in der Lage sein, die elektrischen Betriebsarbeiten selbständig zu erledigen.

Wir bieten Ihnen ein gutes Arbeitsklima, Pensionskasse, 5-Tage-Woche und gute Entlohnung.

Sind Sie Absolvent einer HTL, Richtung Starkstrom, mit einigen Jahren Praxis auf gleichem oder ähnlichem Gebiet, laden wir Sie ein, uns Ihr Angebot zu unterbreiten.

Bewerbungen mit den üblichen Unterlagen und Ansprüchen sowie allfällige vorgängige Auskünfte, richten Sie bitte an die

Direktion der Städtischen Werke Zofingen,
Telephon (062) 8 18 52.

Wir verkaufen

eine gebrauchte, gut erhaltene

Fakturier-Maschine

Marke «National», speziell eingerichtet für die Verrechnung von Energie- oder Wasserverbrauch. 347

Vorteilhafter Preis. P 59 On

Interessenten wollen sich schriftlich oder telefonisch (062) 5 61 51 wenden an

AARE-TESSIN

Aktiengesellschaft für Elektrizität
Bahnhofquai 12 OLTEN



La Compagnie Vaudoise d'Electricité

engagerait pour son service des réseaux:

Techniciens-électriciens

s'intéressant aux études et projets relatifs à la construction et l'exploitation des postes 40/13 kV, des stations transformatrices et des réseaux de distribution HT/BT. 346

Les candidats de langue maternelle française, diplômés d'un technicum suisse, pouvant si possible faire état de quelques années d'expériences utiles à l'activité ci-dessus, doués d'esprit de collaboration, sont priés d'adresser leurs offres écrites avec curriculum vitae détaillé et prétentions de salaire à la

Compagnie Vaudoise d'Electricité, Bureau du personnel, Beau-Séjour 1, Lausanne. P 977 L

Nous offrons des occupations intéressantes, du travail de bureau et d'extérieur, la semaine de 5 jours, des possibilités d'avancement et une caisse de pensions et maladie.

LA DIREZIONE DI CIRCONDARIO DEI TELEFONI DI BELLINZONA

CERCA

ingegneri-tecnici STS

diplomati in elettrotecnica (eventualmente meccanica) rispettivamente in genio civile, quali addetti alla 349

- Progettazione, costruzione e manutenzione di linee aeree e cavi telefonici.
- Direzione dei lavori di sottostruttura inerenti la posa di cavi o la costruzione di canalizzazioni per condutture sotterranee di cavi.
- Progettazione collaudi e manutenzione di centrali telefoniche automatiche. Direzione del servizio rimozione guasti.
- Misure di manutenzione sulle linee telefoniche e radiofoniche a lunga distanza. Lavori alle stazioni amplificatrici e alle trasmissioni radio e televisive.

SI OFFRONO

Lavoro interessante e indipendente.
Buone possibilità di carriera professionale.
Retribuzione adeguata.
Settimana alternata di 5 giorni.
Cassa pensione e tutte le prestazioni sociali.

REQUISITI

Diploma di una scuola tecnica superiore.
Possibilmente alcuni anni di pratica presso aziende private dei rami affini.
Cittadinanza svizzera.
Età non superiore ai 35 anni.

Le domande d'impiego, scritte di proprio pugno e corredate dall'atto di nascita o di origine, dai certificati di studio e di lavoro, nonché da una fotografia formato passaporto, sono da indirizzare alla Direzione di circondario dei telefoni, 6501 Bellinzona, entro il giorno **8 gennaio 1966.** P 655-1062 Y



sucht

345

Mitarbeiter in der Propaganda-Abteilung

für redaktionelle Aufgaben bei der Herausgabe mehrsprachiger Druckschriften, wie Hauszeitschriften, Kataloge, Prospekte usw.

Verlangt werden gute Deutsch- und Französischkenntnisse (Englisch erwünscht) sowie das Fachwissen eines Elektroingenieurs auf dem Gebiet des Apparatebaues, der Steuerungstechnik und Elektronik.

Es wird eine vielseitige, technisch-literarischen Interessen entgegenkommende Tätigkeit geboten.

Bewerbungen mit den üblichen Unterlagen sind zu richten an das Personalbüro der

Fabrik elektrischer Apparate
SPRECHER & SCHUH AG, AARAU.

Höhere Technische Lehranstalt
(Ingenieurschule)

322

BRUGG-WINDISCH

Auf den 16. Oktober 1966 sind die folgenden Lehrstellen zu besetzen: OFA 01.041.36/1

3 Lehrstellen für maschinen- technische Fächer

an den Abteilungen für Maschinenbau und Elektrotechnik.

Lehrpensum:

Mechanik, Festigkeitslehre, Maschinenelemente, Konstruktionsübungen, Fachzeichnen. Es besteht die Möglichkeit, dass bei Eignung später der Unterricht in Maschinenbau, Maschinenlaboratorium oder in elektrotechnischen Spezialfächern und Laboratorien übernommen werden kann.

Gesucht werden Maschinen- oder Elektroingenieure mit abgeschlossener Hochschulbildung und Lehrbegabung. Erwünscht ist eine mehrjährige, praktische Tätigkeit.

1 Lehrstelle für elektro- technische Fächer

an der Abteilung für Elektrotechnik.

Lehrpensum:

Elektrizitätslehre, Laboratorium für Messtechnik. Es besteht die Möglichkeit, dass bei Eignung später der Unterricht auch in elektrotechnischen Spezialfächern wie elektrische Anlagen, elektrische Maschinen, Hochfrequenztechnik, Regelungstechnik, industrielle Elektronik, Konstruktions- und Laboratoriumsübungen übernommen werden kann.

Gesucht wird ein Elektroingenieur mit abgeschlossener Hochschulbildung und Lehrbegabung. Erwünscht ist eine mehrjährige, praktische Tätigkeit.

Auskunft über die Anstellungs- und Besoldungsverhältnisse sowie über die einzureichenden Unterlagen erteilt auf schriftliche Anfrage das Sekretariat der Höheren Technischen Lehranstalt Brugg-Windisch, 5200 Windisch.

Anmeldungen sind zu richten an das Sekretariat der HTL Brugg-Windisch, 5200 Windisch.

Anmeldeschluss: 31. Dezember 1965.

ERZIEHUNGSDIREKTION DES KANTONS AARGAU

Wir suchen in
Konstruktionsabteilung für Schalt- und Verteilanlagen

tüchtigen Konstrukteur

für interessante Aufgaben auf dem Gebiete der Kommando-Anlagen für Kraft- und Unterwerke sowie der Industriesteuerungen. 333

Bedingung für diesen weitgehend selbständigen Arbeitsbereich sind einige Jahre Praxis auf diesem Gebiet.

Zeichner-Konstrukteur

mit einiger Erfahrung in einfacheren Verteilanlagen. P 807 Lz
Arbeitsort für beide Stellen ist Emmenbrücke oder Zürich nach Wunsch.

Ferner suchen wir in unsere
Konstruktionsabteilung Installationsmaterial nach Emmenbrücke

Zeichner-Konstrukteur

Bewerber mit Initiative und Sinn für gute kameradschaftliche Zusammenarbeit richten ihre Offertunterlagen mit Handschriftprobe und Angabe der Salärwünsche an die Direktion



Weber AG, 6020 Emmenbrücke, Tel. (041) 5 22 44.

Liste offener Stellen. Beachten: Sprechstunden der STS für Stellensuchende nur nachmittags. Anmeldebogen bei der STS.

- 243 HTL-Absolvent, Fachrichtung Elektrotechnik-Starkstrom, wenn möglich mit Fahrdienstpraxis, als Stellvertreter des Depot-Chefs (Unterhalt des Rollmaterials, inkl. Luftseilbahn, Werkstattführung, Überwachung der Kraftwerkzentrale usw.). Bei Eignung gute Aufstiegsmöglichkeiten. Idealalter 26 Jahre. Schweizer Bürger. Eintritt nach Übereinkunft. Privat-Bergbahn in bekanntem Kurort im Wallis.
- 181 2 ingénieurs-techniciens-constructeurs en construction mécanique pour recherches cinéma.
- 1 ingénieur-technicien-constructeur pour recherches de machines à écrire.
- 1 ingénieur-technicien électro-mécanique pour recherches de machines complexes de bureau.
- 1 ingénieur-technicien-électronicien avec expérience en électronique impulsionnelle et digitale.
- 1 dessinateur avec certificat d'aptitudes fédéral.
 Entrées à convenir. Suisse Romande.

Dipl. Chemiker

langjährige Erfahrung in Entwicklung, Prüfung und Einsatz moderner Isolationen und Kunststoffe/Epoxydharze, Glasfaser- und Glimmer-Produkte, Silikone usw., insbesondere für Hochspannungsisolation, sucht neuen Wirkungskreis. 356

Anfragen erbeten unter Chiffre B 356 Z an die Administration des Bulletin SEV, Postfach 229, 8021 Zürich.



Bekanntes Bureau beratender Ingenieure im Raume Zürich sucht 354

Dipl. Elektroingenieur ETH/EPUL

Gewünscht werden: Erfahrung und gut fundierte technische Kenntnisse auf dem Gebiet der Projektierung und Überwachung der Ausführung von Fernmess- und Fernanlagen für jede Art von Energieversorgung; in diesem Zusammenhange auch Kenntnisse auf dem Gebiete der Hochfrequenz- und Richtstrahltechnik.

Kenntnisse und Erfahrungen in der Projektierung von automatischen und unbemannten Anlagen der Energieversorgung sowie der Hilfsbetriebs- und Kommandoanlagen für Kraftwerke. Beherrschung der deutschen und englischen, wenn möglich auch französischen Sprache.

Geboten wird: Möglichkeit der selbständigen Behandlung der Aufgaben in eigener Verantwortung zusammen mit erfahrenem Mitarbeiterstab in aufgeschlossener Atmosphäre.

Später weitgehende Selbständigkeit bei der Projektierung. Gehalt entsprechend der Stellung und der übertragenen Verantwortung.

Interessenten sind gebeten, ihre Bewerbung mit den üblichen Unterlagen und einem handschriftlich verfassten Begleitbrief zu senden an das Institut für angewandte Psychologie, Abt. Personalwahl-Beratung Nr. 511, Merkurstrasse 20, 8032 Zürich. Strengste Diskretion zugesichert. Selbstverständlich werden wir Ihre Bewerbung nur nach erfolgter persönlicher Aussprache und mit Ihrem ausdrücklichen Einverständnis weiterleiten.



sucht Mitarbeiter für die lichttechnische Abteilung

Ing. HTL oder Lichttechniker

zur Bearbeitung von Projekten. Bei entsprechender Eignung, Einsatz im Aussendienst für die Beratung der Kundschaft. Das Fachgebiet Lichttechnik ist in schneller Entwicklung begriffen, weshalb laufend neue interessante Probleme auftreten. 338

Zeichner-Konstrukteur

für die Lösung vielseitiger Aufgaben in unserem Konstruktionsbüro oder im Entwicklungsteam für techn. Leuchten. OFA 01.129.43

Wir bieten fortschrittliche Arbeitsbedingungen und ein angenehmes Arbeitsklima.

Initiative Bewerber melden sich bei

BAG BRONZEWARENFABRIK AG, TURGI,
 Telephone (056) 3 11 11.



Schweizerische Isola-Werke
Breitenbach

Wir suchen für unsere Materialprüfungsabteilung jüngeren 355

Elektroingenieur HTL

als Chef-Stellvertreter des Physik-Labors.

Das Aufgabengebiet umfasst die physikalischen Prüfungen an Isoliermaterialien in gut eingerichtetem Laboratorium. P 23390 On

Bewerber, vorzugsweise aus Richtung Schwachstrom, Hochfrequenz und Elektronik, die sich für diese interessante und vielseitige Aufgabe interessieren, wollen bitte ihre Offerte mit Handschriftprobe und Photo richten an die

Geschäftsleitung der Schweizerischen Isola-Werke,
 4226 Breitenbach.

Kabel für Hoch- und Niederspannung

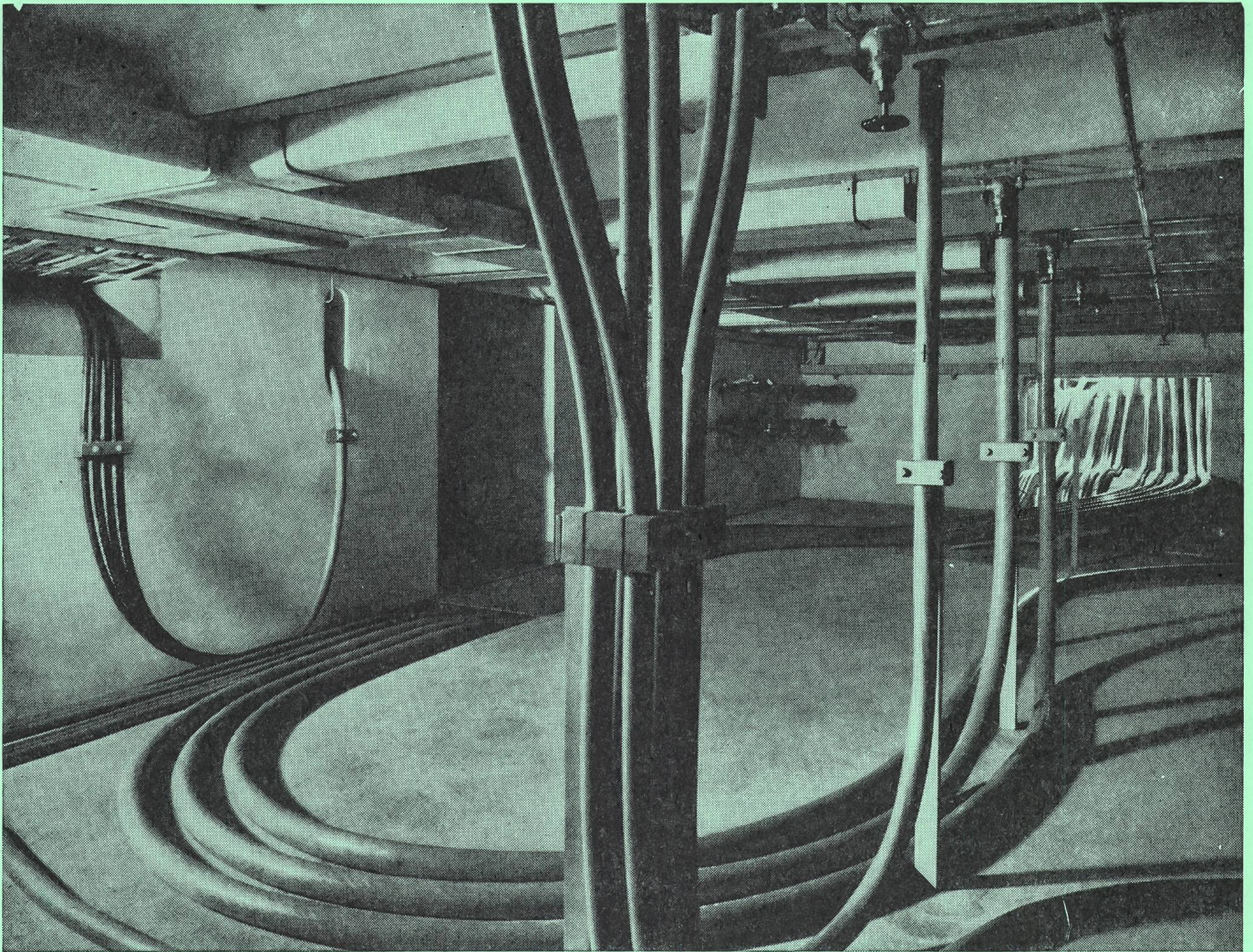

**Bleikabel
und Kunststoffkabel
für Stark-
und Schwachstrom
Armaturen
für sämtliche
Kabeltypen**



KABELWERKE BRUGG AG

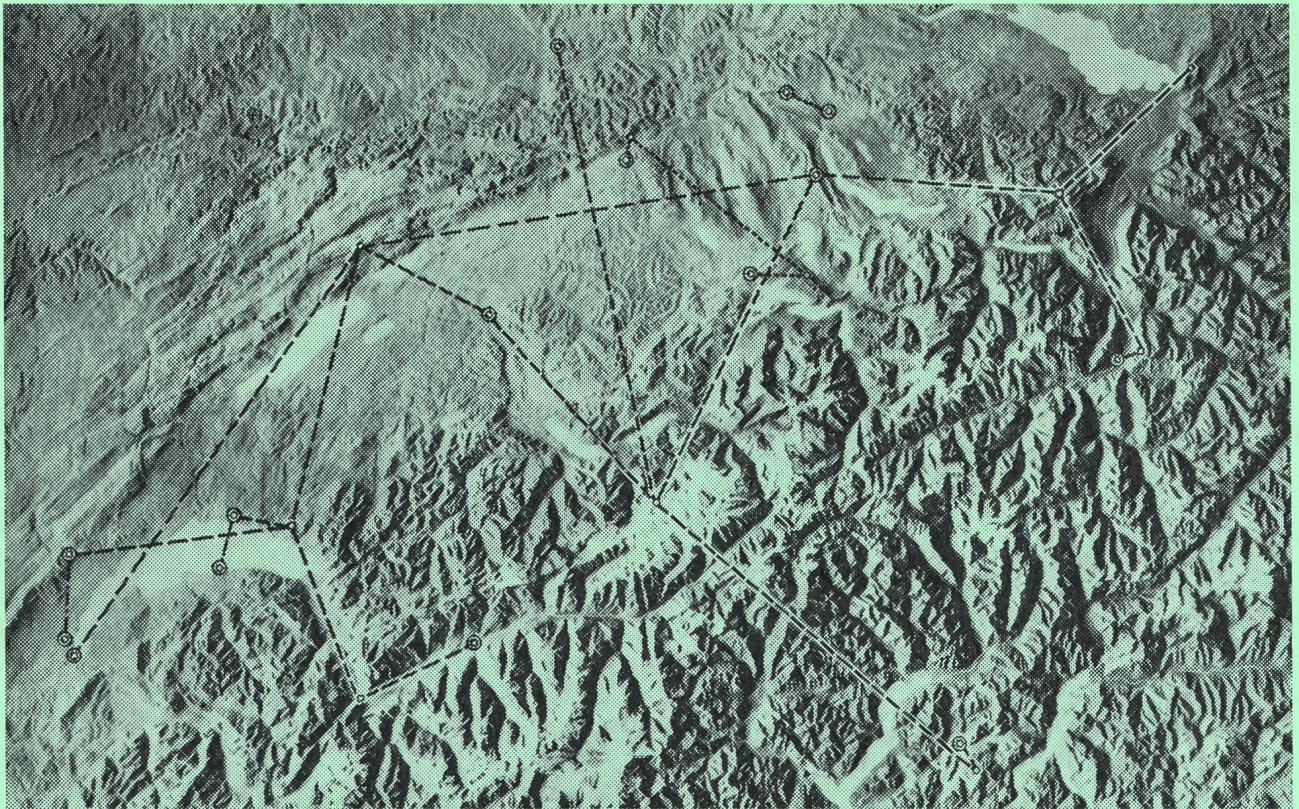

Um noch schneller und zuverlässiger Nachrichten übertragen zu können, wird ständig nach neuen Mitteln und Wegen gesucht. Die Hochfrequenztechnik stellt dabei mit Richtstrahlverbindungen einen wesentlichen Anteil für die moderne Nachrichtenübermittlung zur Verfügung.

Diese Richtstrahlstrecken fügen sich über die Höhenzüge unseres Landes zu einem unsichtbaren Netzwerk zusammen. Jede Verbindung kann gleichzeitig einzelne Fernsehprogramme oder Hunderte von Telephonkanälen übertragen.

Die Stationen solcher Richtstrahlverbindungen, jede mit Sender- und Empfangsgeräten ausgerüstet, werden auf Geländepunkten mit freier Sicht aufgebaut. Richtantennen bündeln die ausgestrahlten Wellen von einer Station zur nächsten, um mit kleinstem Leistungsaufwand grösste Zuverlässigkeit und Wirkung zu erreichen.

Standard-Richtstrahlanlagen bilden einen wesentlichen Bestandteil des heutigen Nachrichtennetzes der Schweiz.

STANDARD TELEPHON UND RADIO AG, ZÜRICH

1835

STR

Ein ITT-Unternehmen