

Zeitschrift: Bulletin des Schweizerischen Elektrotechnischen Vereins
Herausgeber: Schweizerischer Elektrotechnischer Verein ; Verband Schweizerischer Elektrizitätswerke
Band: 57 (1966)
Heft: 2

Werbung

Nutzungsbedingungen

Die ETH-Bibliothek ist die Anbieterin der digitalisierten Zeitschriften. Sie besitzt keine Urheberrechte an den Zeitschriften und ist nicht verantwortlich für deren Inhalte. Die Rechte liegen in der Regel bei den Herausgebern beziehungsweise den externen Rechteinhabern. [Siehe Rechtliche Hinweise.](#)

Conditions d'utilisation

L'ETH Library est le fournisseur des revues numérisées. Elle ne détient aucun droit d'auteur sur les revues et n'est pas responsable de leur contenu. En règle générale, les droits sont détenus par les éditeurs ou les détenteurs de droits externes. [Voir Informations légales.](#)

Terms of use

The ETH Library is the provider of the digitised journals. It does not own any copyrights to the journals and is not responsible for their content. The rights usually lie with the publishers or the external rights holders. [See Legal notice.](#)

Download PDF: 31.03.2025

ETH-Bibliothek Zürich, E-Periodica, <https://www.e-periodica.ch>

Zeitschriftenrundschau des SEV (4)

Die Literaturhinweise sind mit Dezimalindizes nach dem System des Institut International de Bibliographie Bruxelles versehen.

Siehe die einführenden Artikel im Bull. SEV 21(1930)2, 8 und 40(1949)20 sowie die Mitteilung in 52(1961)17.

Die verwendeten Abkürzungen sind im Zeitschriftenverzeichnis des SEV (Sonderdruck) erklärt.

Die hier aufgeführten Arbeiten können von den Mitgliedern des SEV aus der Bibliothek des SEV leihweise bezogen werden.

Bei Bestellungen sollen Titel, Verfasser und Zeitschrift mit Band und Nummer angegeben werden.

15 Elektrische Nachrichtentechnik
Télécommunications

- 621.396.662
D. Walker: **Solving Hi-Fi FM Tuner Design Problems**. Electronics Wld. 73(1965)5, S. 42...44, 3 Fig.
- 621.396.662.22
H. H. Rust and H. Brockmann: **Variometer zur Feinabstimmung weiter Frequenzbereiche bei vorgegebenem Änderungsgesetz**. Frequenz 19(1965)7, S. 219...225, 10 Fig.
- 621.396.67 : 621.371
S. R. Seshadri: **Propagation Coefficient for the Current Distribution along a Cylindrical Antenna Immersed in a Warm Plasma**. Proc. IEE 112(1965)5, S. 877...882, 5 Fig., 11 Ref.
- 621.396.67 : 621.391.822.2
E. Denison and G. L. Rogers: **Aerial Noise Temperatures at 5650 Mc/s**. Proc. IEE 112(1965)6, S. 1075...1080, 7 Fig., 1 Tab., 3 Ref.
- 621.396.67.012.12
M. F. Radford: **On the Scale Modelling of Aerials**. Point to Point Telecommun. 9(1965)3, S. 4...11, 4 Fig., 1 Ref.
- 621.396.673 : 538.56.029.6
T. S. M. Maclean: **Diazigzac Aerial**. Proc. IEE 112(1965)5, S. 872...876, 14 Fig., 5 Ref.
- 621.396.674.3.011.21
K. G. Balmain: **Impedance of a Short Dipole in a Compressible Plasma**. J. Res. Nat. Bur. Stand. Radio Science 69D(1965)4, S. 559...566, 3 Fig., 17 Ref.
- 621.396.677.029.58
R. Chesneau: **Antennes pour ondes décimétriques**. Rev. techn. Thomson-Houston -(1965)41, S. 35...50, 16 Fig.
- 621.396.677.3
D. G. Childers and I. S. Reed: **Space-Time Cross-Correlation Functions for Antenna Array Elements in a Noise Field**. Trans. IEEE Information Theory IT-11(1965)2, S. 182...190, 5 Fig., 14 Ref.
- 621.396.677.71.012.12
Philippe de Marchin and G. Tyras: **Radiation from an Infinite Axial Slot on a Circular Cylinder Clad with Magnetoplasma**. J. Res. Nat. Bur. Stand. Radio Science 69D(1965)4, S. 529...538, 4 Fig., 12 Ref.
- 621.396.677.73
T. S. Chu and R. A. Semplak: **Gain of Electromagnetic Horns**. Bell. Syst. techn. J. 44(1965)3, S. 527...537, 5 Fig., 7 Ref.
- 621.396.677.73
Ernst Ledinegg und L. Breitenhuber: **Über die Richtstrahleigenschaften von TAHA-Antennen**. Arch. elektr. Übertrag. 19(1965)5, S. 263...271, 12 Fig., 4 Ref.
- 621.396.677.833
S. Landesman: **Les antennes aplanétiques à deux réflecteurs**. Ann. Radioélectr. 20(1965)80, S. 95...100, 10 Fig.
- 621.396.677.833.1
Ronold W. P. King and Tai Tsun Wu: **Currents, Charges and Near Fields of Cylindrical Antennas**. J. Res. Nat. Bur. Stand. Radio Science 69D(1965)3, S. 429...446, 12 Fig., 12 Ref.
- 621.396.677.85
S. Cornbleet: **A Simple Spherical Lens with External Foci**. Microwave J. 8(1965)5, S. 65...68, 11 Fig., 5 Ref.
- 621.396.712.026.446
J. de Paleville: **L'émetteur de radiodiffusion 600 kW TH**. R. 226. Rev. techn. Thomson-Houston -(1965)41, S. 9...20, 6 Fig.
- 621.396.931
D. Mulwijk: **Mobilophone Bus Traffic Supervision and Control System**. Philips Telecommun. Rev. 26(1965)1, S. 25...40, 8 Fig., 2 Ref.
- 621.396.96 : 621.385.63
R. Sivaswamy and T. N. Uberoi: **S-Band Radar Performance Improvement by the Incorporation of Travelling Wave Tube Amplifiers**. J. Soc. Electronic Engrs. 8(1965)5, S. 252...261, 7 Fig.
- 621.396.96 : 629.122
J. M. G. Seppen: **Performance Calculations for High-Definition Q-Band River Radar**. Radio and Electronic Engr. 29(1965)5, S. 263...270, 17 Fig., 4 Ref.
- 621.396.962.23
W. F. List and J. M. Saboe: **MODOR-Molecular Doppler Radar System**. Solid State Design 6(1965)7, S. 43...50, 13 Fig., 1 Tab., 4 Ref.
- 621.396.962.23 : 551.501.8
Doppler Radar in Weather Research. Electronics Wld. 73(1965)5, S. 45, 2 Fig.
- 621.396.962.23 : 621.391.822.2
J. K. Holmes: **A Consideration of VCO and Thermal Phase Noise in a Coherent Two-Way Doppler Communication System**. Trans. IEEE Space Electronics and Telemetry SET-11(1965)1, S. 1...6, 14 Fig., 6 Ref.
- 621.396.963.312.5
E. D. R. Shearman: **Analysis of Radar-Integrator Performance**. Proc. IEE 112(1965)5, S. 839...848, 4 Fig., 3 Tab., 15 Ref.
- 621.396.965
J. Salomon, S. Pichafroy and P. Hurbin: **A Radar Receiving Array with I. F. Multiple-Beam Forming Matrix**. Radio and Electronic Eng. 29(1965)5, S. 277...291, 11 Fig., 15 Ref.
- 621.396.969.11
Charles J. Hirsch: **A TACAN-Compatible Accurate DME for Short Ranges**. Trans. IEEE Aerospace and Navigational Electronics ANE-12(1965)1, S. 68...76, 8 Fig., 8 Ref.
- 621.396.967 : 629.138.5
D. G. Terrington: **Development of Secondary Surveillance Radar for Air-Traffic Control**. Proc. IEE 112(1965)5, S. 861...871, 7 Fig., 4 Tab., 8 Ref.
- 621.396.969.11.016.35
Richard H. McFarland: **Experiments in the Determination of VOR Radial Stability**. Trans. IEEE Aerospace and Navigational Electronics. ANE-12(1965)1, S. 56...60, 3 Fig., 4 Ref.
- 621.397.001.4
G. Hersee, A. James and T. N. J. Archard: **A new Television Test Card for Trade Test Transmissions**. Radio and Electronic Engr. 30(1965)1, S. 21...36, 18 Fig., 3 Tab., 10 Ref.
- 621.397.132
F. H. Steele: **The Transcoding of Colour Television Signals**. Televis. Soc. J. 11(1965)2, S. 28...33, 7 Fig., 8 Ref.
- 621.397.132 : 621.397.24
E. J. Gargini: **Colour Television by Wire**. Televis. Soc. J. 11(1965)1, S. 9...19, 13 Fig., 18 Ref.

Festigkeit und Dehnung

... sind bei hochbeanspruchten Konstruktionsteilen aus Aluminiumguss von entscheidender Bedeutung. Alusuisse bietet eine Reihe erprobter Markenlegierungen auf Basis von Hüttenaluminium mit hervorragenden Eigenschaften.

Alusuisse-Legierungen für einwandfreien Guss!

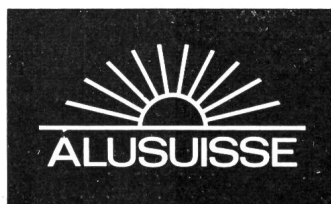
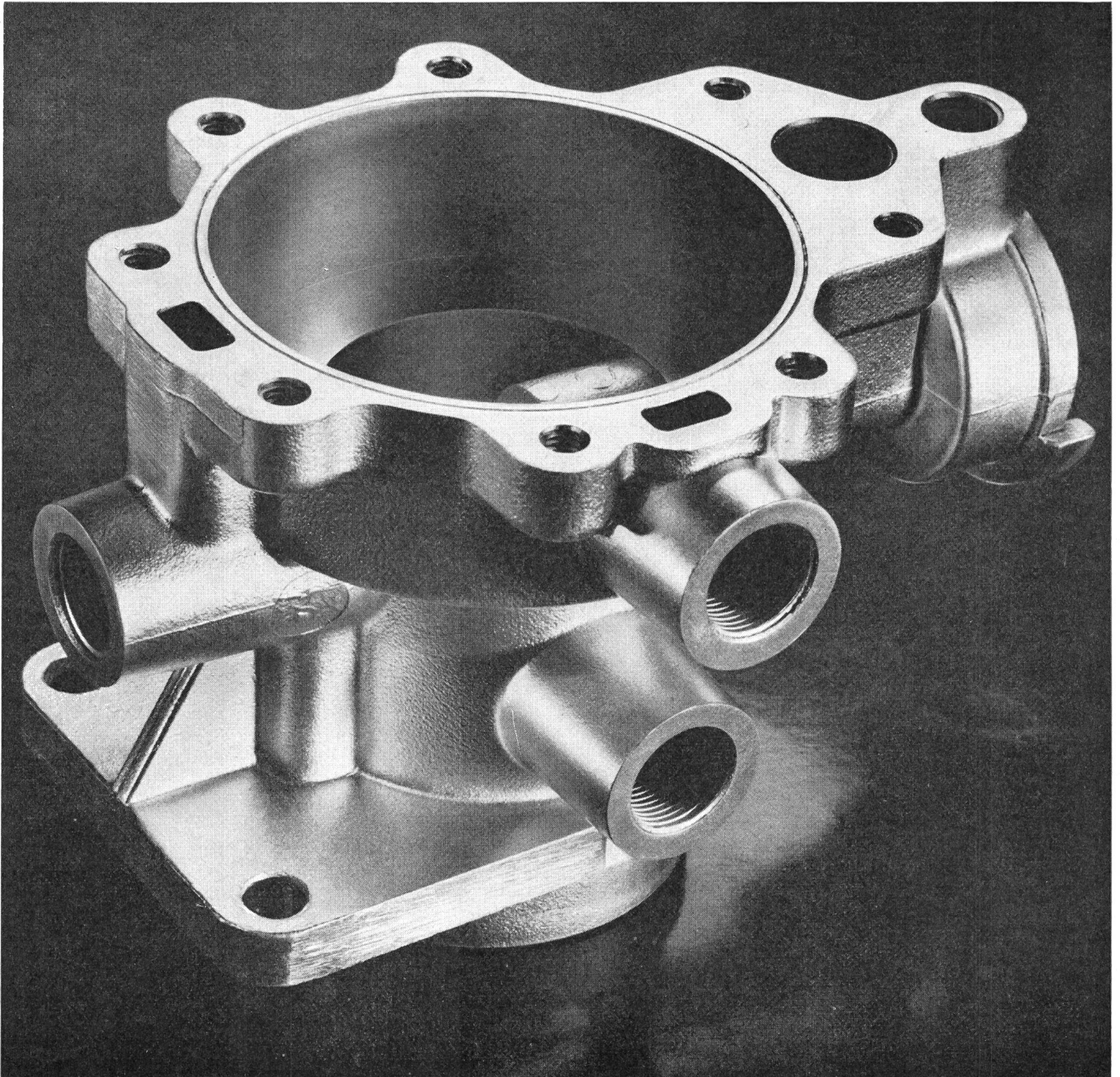

Schweizerische Aluminium AG

Verkaufsabteilung 8048 Zürich, Tel. 051/54 80 80

Vor zehn Jahren bauten wir die ersten Electrona Dural Batterien für stationäre Anlagen. Sie stehen heute noch in Betrieb.

Seitdem die ersten Electrona Dural Batterien serienmässig hergestellt werden, hat das Prinzip der Röhrenplatten Schule (um nicht zu sagen Revolution) gemacht und die althergebrachten Grossoberflächenplatten-Batterien praktisch vollständig verdrängt. Aber auch heute, wie damals vor zehn Jahren, sind Electrona Dural Batterien an der Spitze. Denn ihre Platten bestehen aus patentierten Doppelröhren,

die einem Prüfdruck von über 50 (fünfzig!) atü widerstehen. Darum gibt es bis heute keine Röhren-Batterie, die länger als Electrona Dural lebt.

Verlangen Sie genaue Unterlagen und Erfahrungswerte aus der Praxis.

Electrona S.A.
Accumulatorenfabrik
2017 Boudry, Tel. 038 / 64246



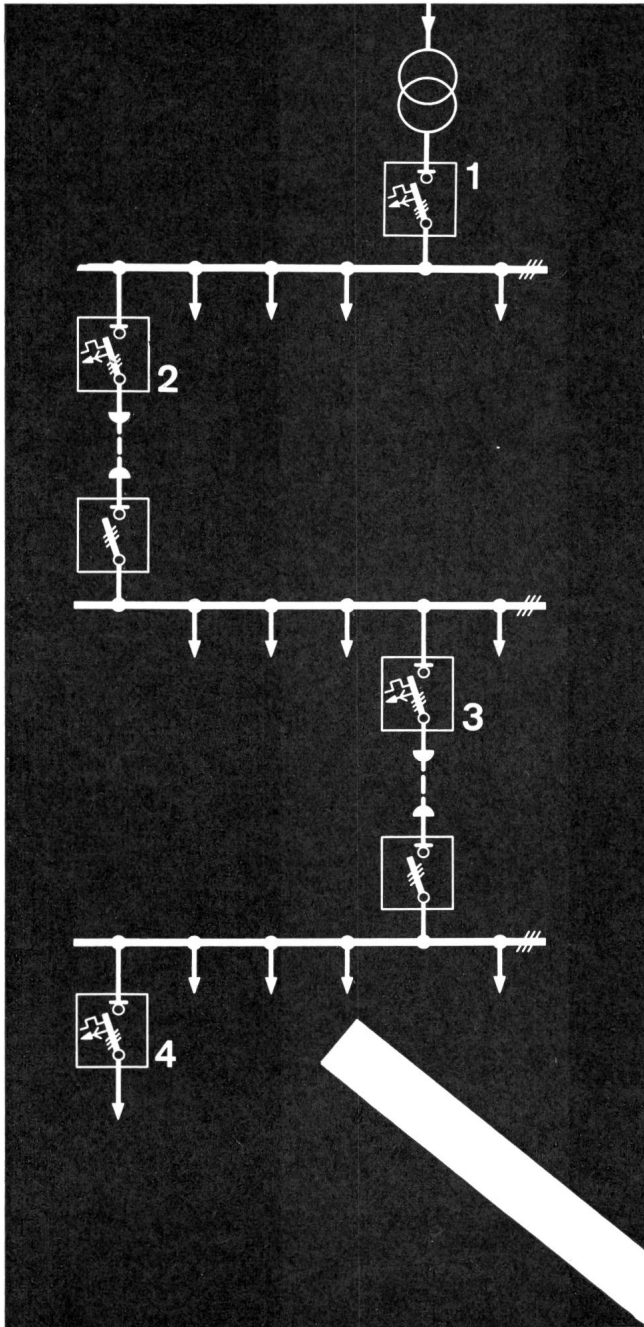

Les nouveaux disjoncteurs automatiques HPC du type NZM...V disposent d'un déclenchement rapide à retardement, dont le temporisateur est exactement réglable. Le délai de réponse total d'un disjoncteur automatique NZM ne s'élevant qu'à 30 ms environ, il suffit de prévoir un décalage de 50 à 60 ms entre deux disjoncteurs.

- | | | |
|---|-----------------------|----------------|
| 1 | NZM 24V - 2000 | réglé à 1800 A |
| 2 | NZM 12V - 1000 | réglé à 800 A |
| 3 | NZM 12V - 630 | réglé à 500 A |
| 4 | NZM 10 - 400 | réglé à 320 A |

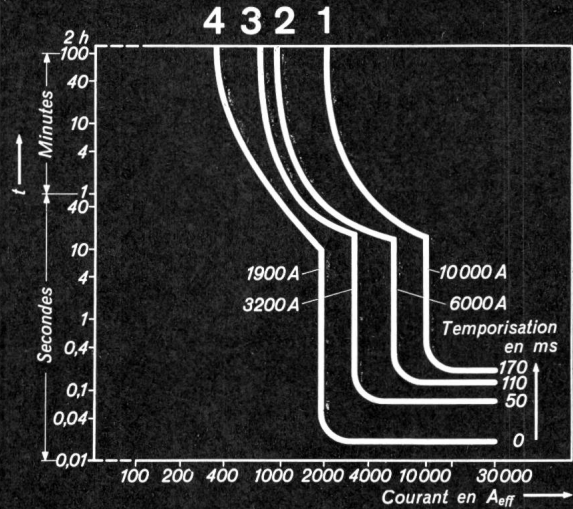

Interrupteurs industriels selon VDE 0660

65/11

LA SÉLECTIVITÉ

de circuits à disjoncteurs automatiques NZM augmente la productivité

En cas de défaut survenant dans une telle installation de distribution, seul le circuit intéressé sera déclenché, alors que les autres fonctionneront normalement. Nos disjoncteurs automatiques à haut pouvoir de coupure NZM et les nouveaux disjoncteurs à déclenchement différé NZM...V assurent la sélectivité de n'importe quel circuit de distribution.

Il en découle les avantages suivants: La sélectivité est efficace en surcharge aussi bien qu'en court-circuit.

De l'appareil simple à l'équipement complexe de commande et de distribution, une gamme complète d'appareillage.



Elle est maintenue après un court-circuit, car ce dernier ne modifie pas les caractéristiques de déclenchement du disjoncteur automatique HPC.

Un court-circuit n'affecte l'ensemble de l'installation électrique que le moins possible, car les délais de réponse et les décalages des disjoncteurs NZM sont très courts.

Il suffit de vous adresser à l'un de nos bureaux techniques extérieurs:

KLÖCKNER-MOELLER

Klöckner-Moeller AG, Effretikon

Berne Cäcilienstrasse 21 Tél. (031) 45 34 15
 Lausanne 51, Trabandan Tél. (021) 28 51 28
 Zurich Unterwerkstrasse 1 Tél. (051) 83 91 11

Siemens-Schaltanlagen

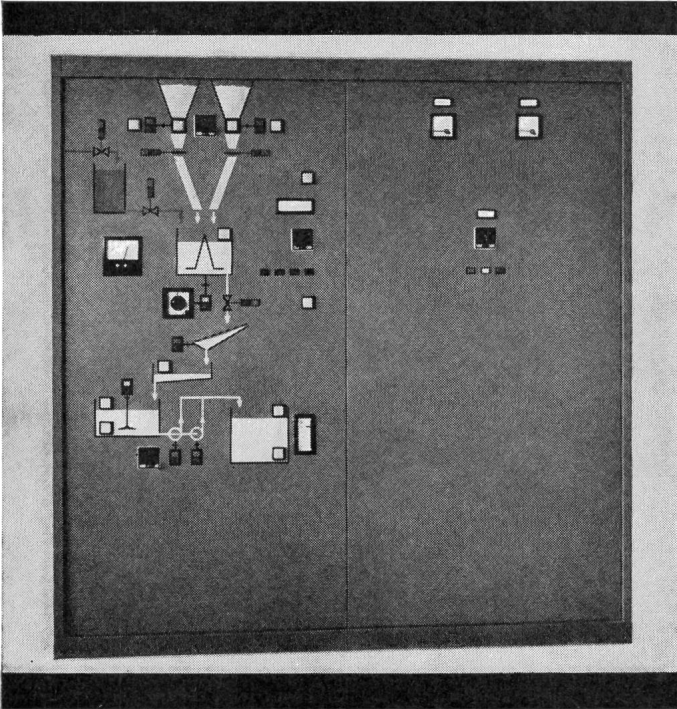

Automatische Kaolinaufbereitungsanlage – Papierfabrik Utzenstorf

Schalttafeln
 Schaltschränke
 Elektronische Steuerungen
 Niederspannungs-Verteilungen
 Gleichrichter für Telefon-Zentralen
 Offene Gerüstbauweise

Unsere Schalttafeln
 weisen folgende Merkmale auf:

Solide Konstruktion
 Normalisierte Zellenbauweise
 Kurze Montagezeiten
 Gute Zugänglichkeit zu den Apparaten
 Funktionelle Übersicht durch
 aufgemaltes Blindschema

Für unverbindliche Beratung
 stehen Ihnen unsere Fachleute gerne
 zur Verfügung

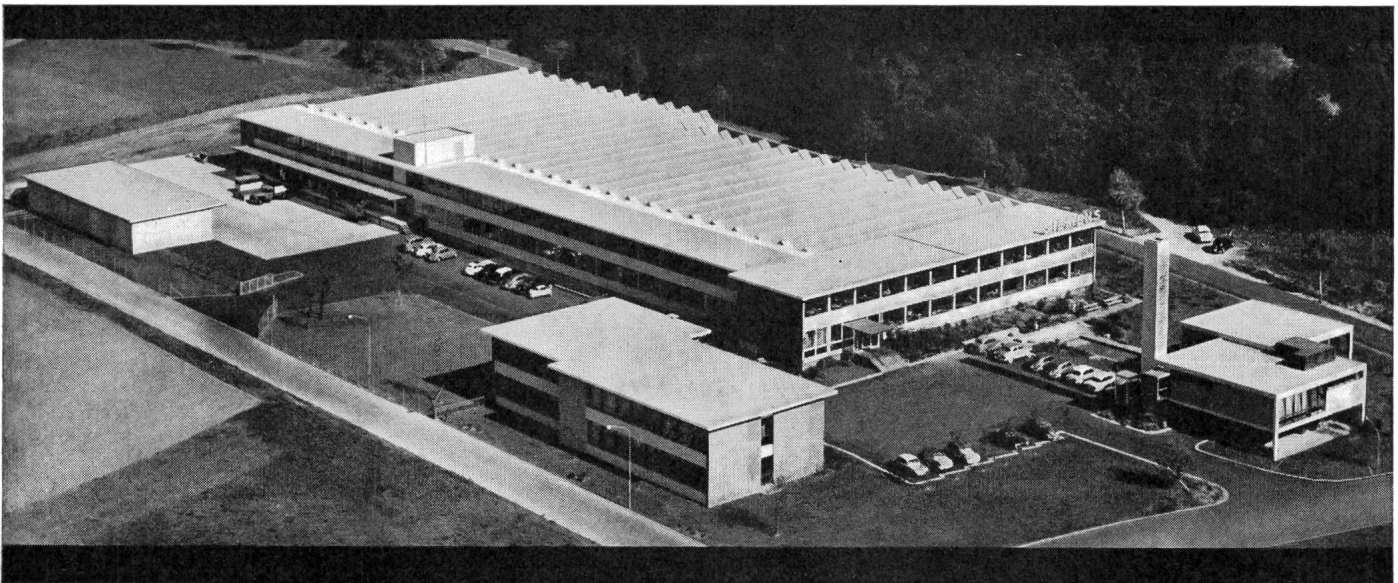

Unsere Fabrikationswerkstätten in Dietikon/ Fahrweid

Siemens
 Elektrizitätserzeugnisse AG
 Zürich, Löwenstrasse 35
 Telefon 051/25 36 00

Lausanne, 1, Chemin de Mornex
 Téléphone 021/22 06 75

Bern, Bubenbergplatz 11
 Telefon 031/22 12 11

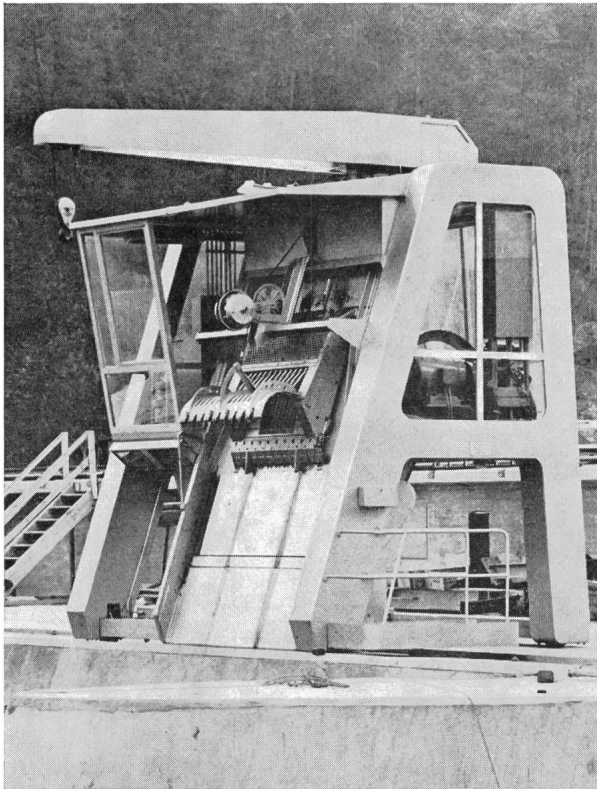

Rechenreinigungsmaschine des KW Schaffhausen

Ateliers de Constructions

Jonneret S.A.

1211 Genève 8

**Rechen und
Rechenreinigungsmaschinen**
für sämtliche Wasserefassungen von
Kraftwerken, Pumpstationen,
Abwasser-Kläranlagen usw.

Ultraschall



Die vielseitig
verwendbare
Reinigungsanlage
Typ COMBISET



ELEKTRO-APPARATEBAU

Walter Bertschinger AG

6000 LUZERN LINDENSTR. 15 TEL. 041 4175 75

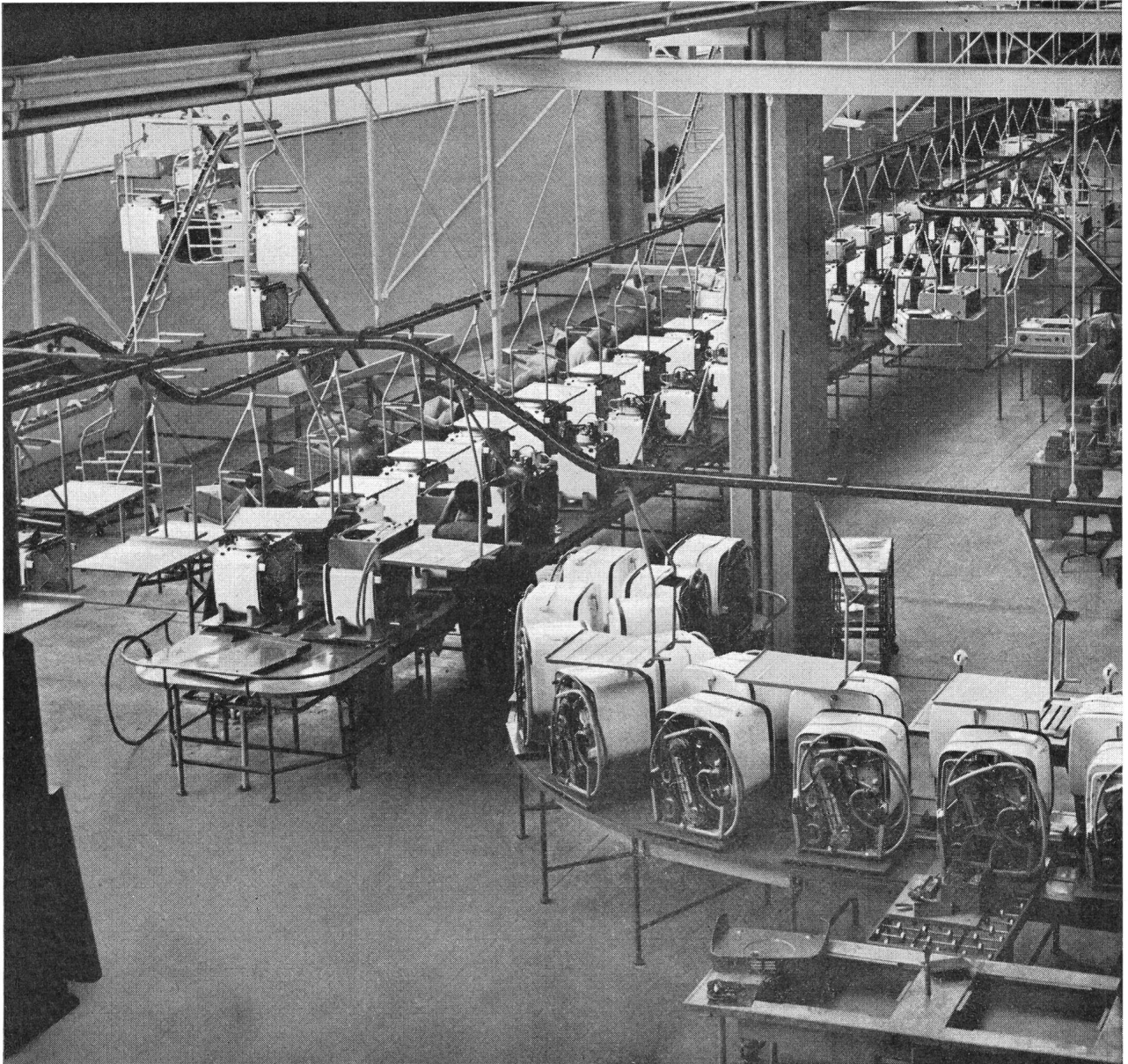

Kreisförderer
Wandertische
Hängebahnen
Schaukelförderer
Direktbeschickungsanlagen
Senkrechtförderer
Geradausförderer
Gurtförderer
Hubgeräte
Rollen- und Röllchenbahnen
Verkettete Förderanlagen

PFAFF Förderanlagen

für Fertigung, Montage, Transport und Versand

zellweger

Beratung durch
FRITZ ZELLWEGER SÖHNE, 8021 ZÜRICH SELNAUSTRASSE 27
TELEFON 051 / 27 19 35

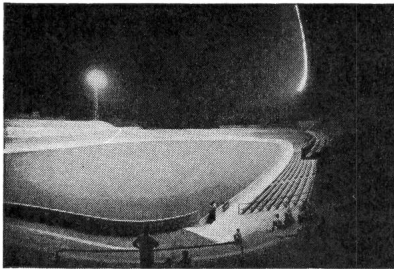

Sportplatzbeleuchtungen

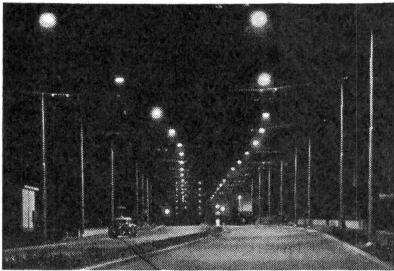

Strassenbeleuchtungen



Platzbeleuchtungen

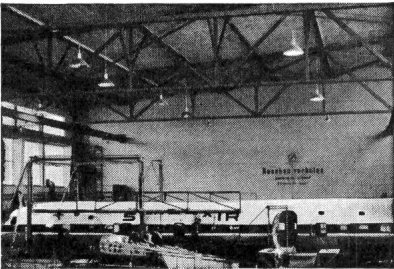

Industriebeleuchtungen

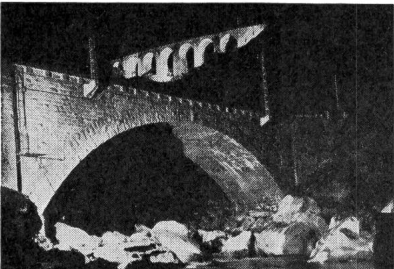

Anleuchtungen



Heimbeleuchtungen

HEER

Kanal

für elektrische Kabel

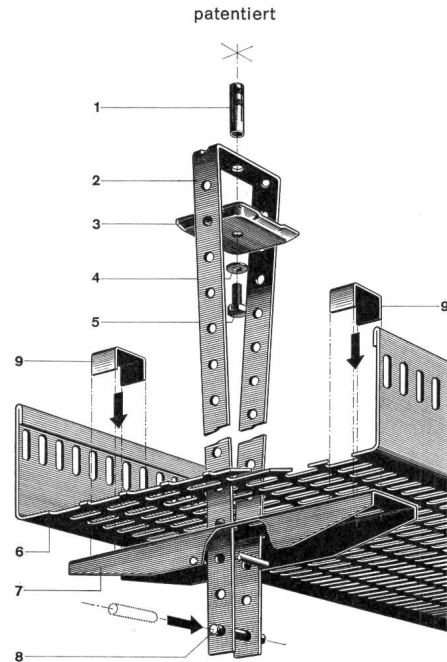

Neuartige, verstellbare, zentrale Decken-Aufhängung. Kein Einfädeln mehr. Die Kabel werden gestreckt eingelegt, da keine seitlichen, störenden Aufhängungen. Keine Spezialwerkzeuge nötig. Stark verkürzte Montagezeiten, auch mit ungelernem Personal.

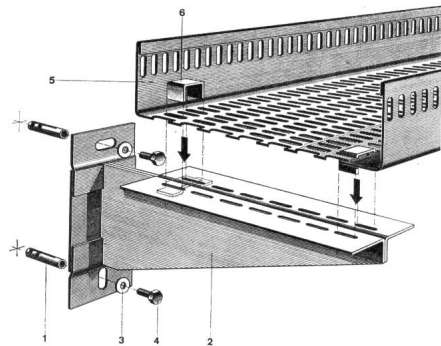

Decken- und Wandbefestigungen sind normalisiert. 5 HEER-Kanalbreiten: 140, 210, 280, 350 und 420 mm. Dazu passende Zubehöerteile: Horizontale und vertikale Bogenstücke, T-Stücke, +-Stücke, Reduktions- und Abzweigstücke usw.

Einige Referenzen:

Geigy-Werke AG, Schweizerhalle — Hoffmann-La Roche F. & Co. AG, Sisseln und Basel — NOK — Bernische Kraftwerke AG — SBB-Werkstätten Olten und Hägendorf — PTT — Rhätische Bahnen, Landquart — Emser Werke AG, Domat — Dätwyler AG, Altdorf — VOLG, Winterthur — Rieter AG, Winterthur — Kieswerk Hüntwangen ZH — Kieswerk Wil bei Rafz — Aare-Tessin AG, Olten — EW der Stadt Basel — EW der Stadt Bern — EW der Stadt Winterthur — Camille Bauer AG, Basel und Zürich — Fischer & Gutjahr, Biel — Scherler & Co. AG, Bern usw.

BAG **TURGI**

Auslieferungslager in Lausanne:
Bd. de Grancy 47, Tel. 021 27 86 71

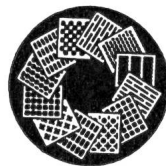

H. Heer & Co. 4600 Olten

Gelochte Bleche/Streckmetall
Industriestrasse 28

Tel. (062) 5 66 33

Leistungsfähig — Individuell — Seit 1875



Staco-Schweiz A.G. 4002 Basel

Elisabethenstrasse 15

Telephon 061 24 85 33
Telegramme Staco Schweiz

STACO SP Sicherheits-Gitterroste in Ein-Stück-Konstruktion

SP = geschweisst und gepresst

Alle STACO-SP-Sicherheitsroste bilden eine festgefügte, Knoten für Knoten pressverschweisste Einheit, die moderne Ein-Stück-Konstruktion.

Die Tragstäbe bestehen aus Bandstahl St 37, die Querstäbe aus verdrehtem 6-mm- oder 8-mm-Vierkantstahl.

Trag- und Querstäbe sind bei STACO-SP-Sicherheitsrosten ungeschwächt. Diese Konstruktion macht die Roste ausserordentlich robust, verzerrungs- und verwindungssteif. Dadurch entfallen für die meisten Objekte zusätzliche Umrandungen.

Die verdrehten Querstäbe und die günstigen Maschendimensionen bilden ein ausgeprägtes Sicherheitsnetz gegen die Rutschgefahr. Die schlackenfreie Pressverschweissung verleiht der Verzinkung eine grössere Haltbarkeit.

Allgemein werden die Roste nach Mass zugeschnitten. Sie werden auch in Grossplatten mit Tragstablängen von 3600 mm verzinkt und Tragstablängen von 6000 mm roh geliefert. Die Plattenbreite beträgt immer 1000 mm.

STACO-SP-Gitterroste haben eine optimale Lichtdurchlässigkeit.

Belastungsbeispiele für Ac-Typen in kg/m² gleichmässig verteilte Last

Ac = Maschenweite 30 × 44 mm i. L. oder 30 × ca. 40 mm i. L. je nach Querstabstärke

Stützweite in mm	Tragstäbe in mm	25/2	30/2	40/3	25/4	30/4	40/4
	Querstäbe in mm	6	6	6	8	8	8
	Gewicht kg/m ²	20	22	36	33	37	47
600		2 000	4 500	16 100	8 300		
700		1 500	3 300	11 700	6 100	9 000	15 500
800		1 100	2 500	9 000	4 600	6 900	11 800
900		900	2 000	7 100	3 700	5 400	9 300
1 000		750	1 600	5 800	3 000	4 400	7 600
1 100			1 300	4 700	2 400	3 600	6 200
1 200			1 100	4 000	2 000	3 000	5 200
1 300			900	3 400	1 700	2 600	4 500
1 400				2 900	1 500	2 200	3 800
1 500				2 500	1 300	1 900	3 300
1 600				2 200	1 100	1 700	3 000
1 700				1 900	900	1 500	2 600
1 800				1 700		1 300	2 300
1 900				1 600		1 100	2 100
2 000				1 400		1 000	1 900

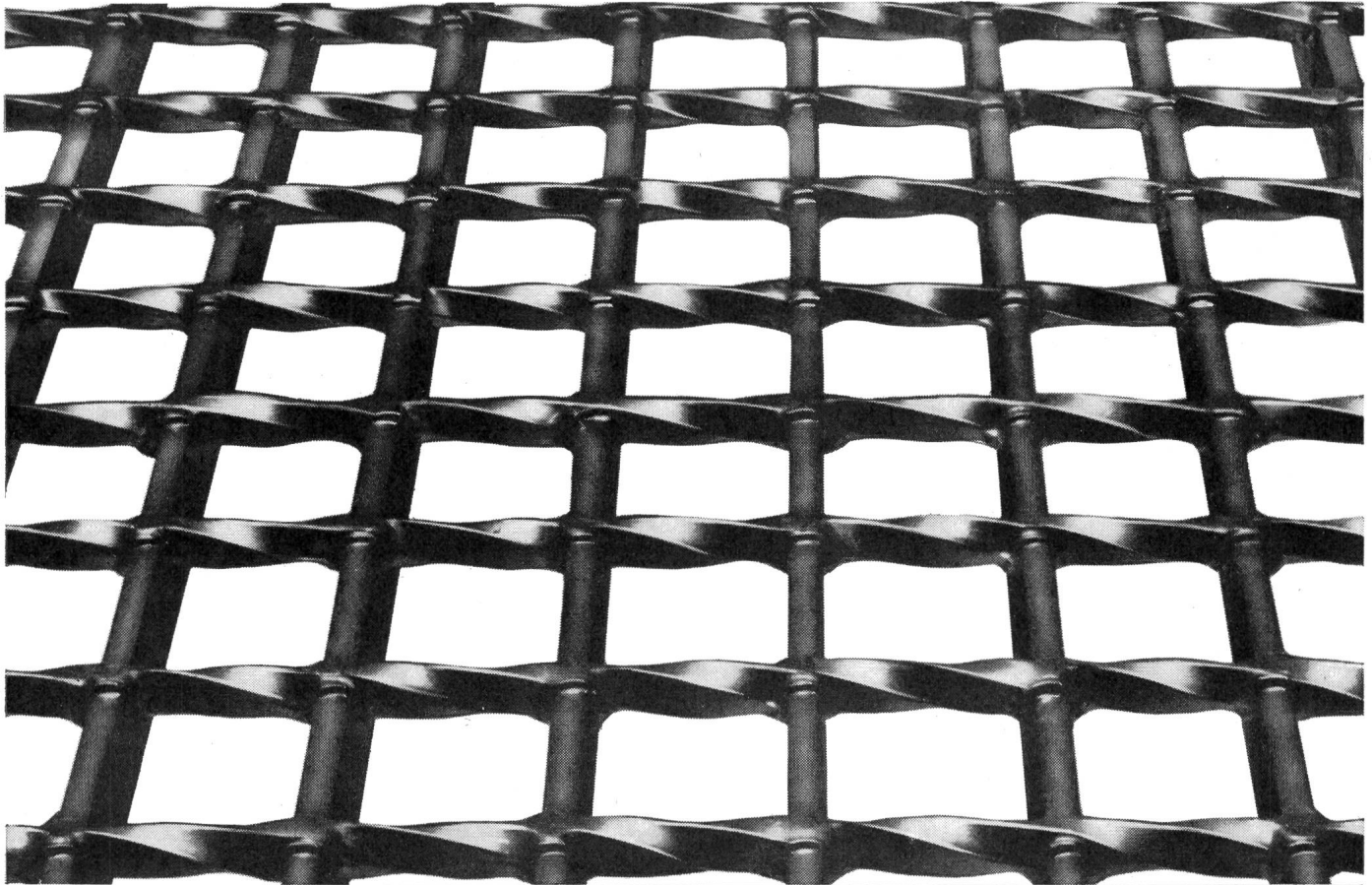



Woertz Unterputzdosen zum Annageln in Betonschalungen



sehr starke Ausführung, welche weder von der Wucht der herabstürzenden Betonmasse noch von der Nadel des Vibrators beschädigt werden kann.

Gehäuse und Deckel aus Stahlblech
rostschutzgrundiert und lackiert
mit Schalungsdichtung
lieferbar mit Steck- oder Schraubdeckel

zugelassen für
Starkstrom-, Schwachstrom-
und Telefon-Installationen

Innenmasse:	Nr.
75 x 75 x 50 mm	1770
90 x 90 x 50 mm	1775
115 x 115 x 60 mm	1800
170 x 115 x 60 mm	1810
150 x 150 x 60 mm	1820

Oskar Woertz, Basel
Fabrik elektrotechnischer Artikel



Kandelaber für Strassen- und Platz- beleuchtung

Wir liefern kurzfristig:

Stahlrohr-Kandelaber
feuerverzinkt, in NORM- und
Spez.-Ausführung
für alle Armaturen und
Anwendungsgebiete

Maste
für Sportplatz-Beleuchtung,
Freileitungen
und andere Spez.-Gebiete

Wir liefern ab Lager:
Kabelschutzkanäle
Kabelbriden
Fahnen-Maste

Referenzen aus dem In- und
Ausland
Jahrzehntelange Erfahrung
Eigene Verzinkungsbäder

**SÄGESSER
WORB AG**

Kandelaber- und Mastenbau
Stahl- und Metallbau
Förderanlagen
Arbeitsgerüste

Sägesser Worb AG
3076 Worb BE
Tel. (031) 67 26 25

M₆

PLP ABSPANN - SPIRALEN für Seile und Drähte
aus Stahl oder Kupfer



W. MOOR AG

ELEKTRO-INDUSTRIEBEDARF
Bahnstr. 58, Regensdorf/ZH Tel. 051 94 66 44 Telex 52 042

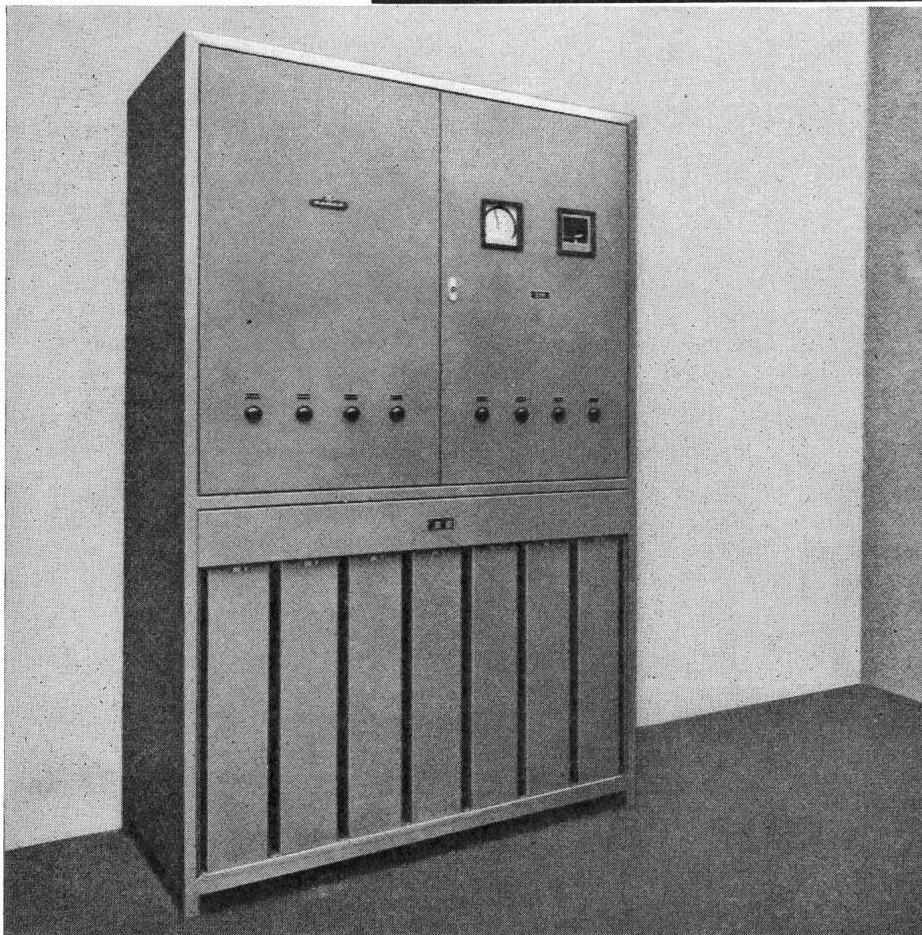

*im Zeichen
des
Fortschritts*



**wirtschaftlicher:
Kondensatoren**

Durch Kompensation der Blindleistung helfen Xamax-Kondensatoren Stromkosten senken. Zudem entlasten sie Netz und Transformatoren und reduzieren Übertragungsverluste. Unsere Sachbearbeiter stellen Ihnen ihre langjährige Erfahrung gerne zur Verfügung.

Xamax AG 8050 Zürich
Telefon 051/46 64 84

xamax

Elektrizitäts- Zähler

kurzfristig lieferbar

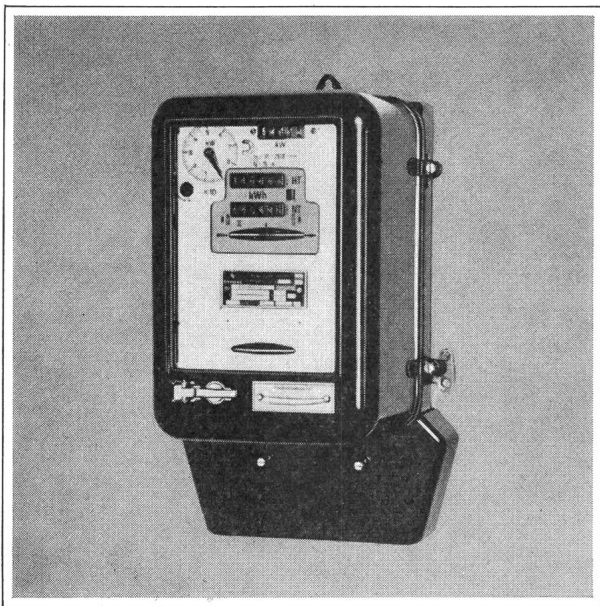

Maximumzähler mit 60 cm langem Maximummessweg

Ein Beweis für unsere Erfahrungen auf dem Gebiet der Elektrizitätszähler: Bis heute haben über 40 Millionen Zähler unser Werk verlassen.

- Unser Lieferprogramm umfasst:
- Wechsel- und Drehstromzähler
 - Maximumzähler
 - Gleichstromzähler
 - Zeitzähler
 - komplette Fernzählanlagen

Verlangen Sie bitte ein unverbindliches Angebot

Siemens
Elektrizitätserzeugnisse AG
8021 Zürich, Telefon 051/25 36 00
1002 Lausanne, Téléphone 021/22 06 75

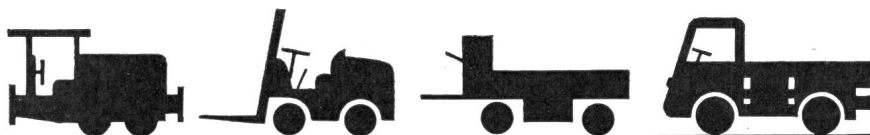

Batterien für Elektrofahrzeuge

Unsere Spezialität:

**Batterien mit Röhrchenplatten
Typ OERLIKON PAM**

für stark beanspruchte Elektro-
fahrzeuge.

Hohe Leistung, lange Lebensdauer.

Über 60 Jahre Erfahrung

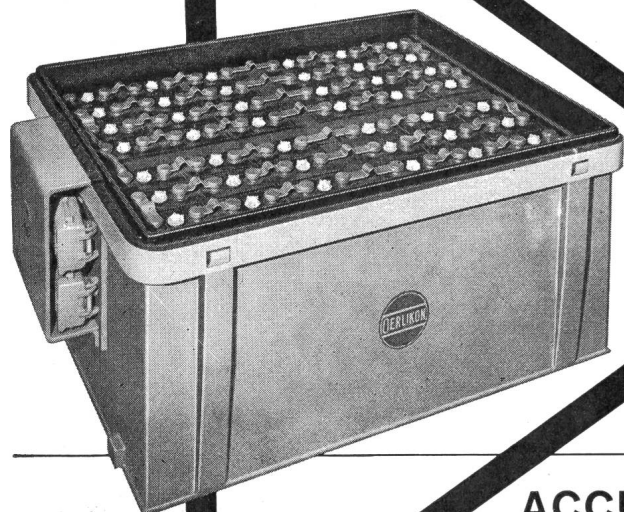

ACCUMULATOREN-FABRIK OERLIKON
Zürich 50, Tel. 051/46 84 20



mit Bureaux und Werkstätten in

Biel / Chur / Genf / Lausanne / Lugano
Luzern / Sitten / St. Gallen.

Feller

79313 x61



79313 AGU

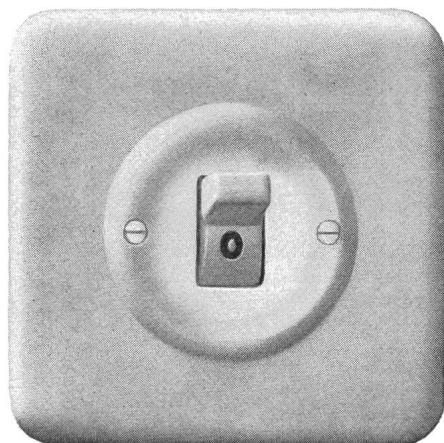
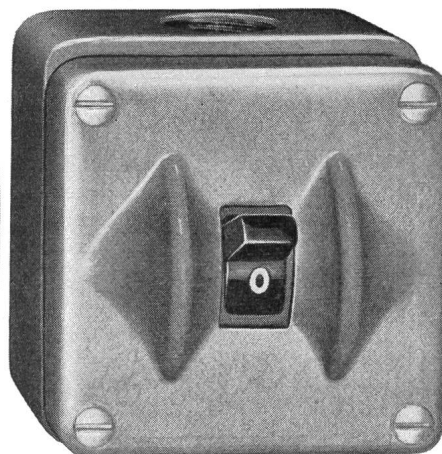

79312 Pmi

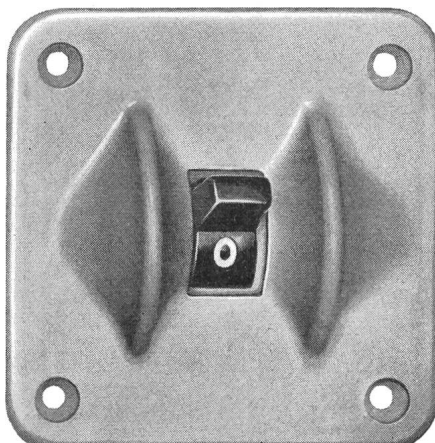

79312/13 Gvu



Kippschalter mit Silberkontakten

2 und 3 polig

15 A 380 V

10 A 500 V

Adolf Feller AG Horgen

Gebrüder Rüttimann Zug

AKTIENGESELLSCHAFT FÜR ELEKTRISCHE UNTERNEHMUNGEN

- Hochspannungsleitungen bis 380 000 Volt
- Transformatorstationen
- Ortsnetze - Kabelanlagen
- Telephonlinien
- Bahnleitungen
- Schwebebahnen

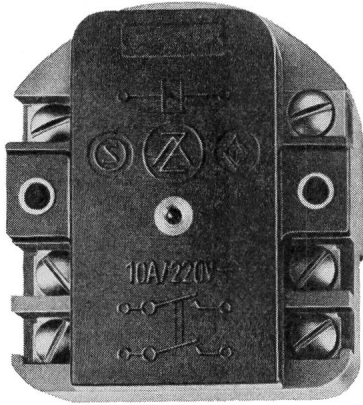

Fernzet-Schalter

für Ein- und Ausschalten mit Druckkontakten

Ansteuerung: mit Impuls

8 V~ oder 4 V-
24 V~ oder 12 V-
42 V~ oder 18 V-
220 V~ oder 110 V-

SEV-geprüft, Abmessungen 60 × 54 × 33 mm

Kontakte: Springkontakt

2polig
220 V~/10 A

Zettler-Elektro-Apparate AG

8057 Zürich

Technisches Büro und Verkauf Blütenstraße 18 Telefon (051) 48 46 44

PERCEUSES
ÉLECTRIQUES
A GRANDE PORTÉE

ELEKTROBOHRMASCHINE
MIT GROSSER AUSLADUNG

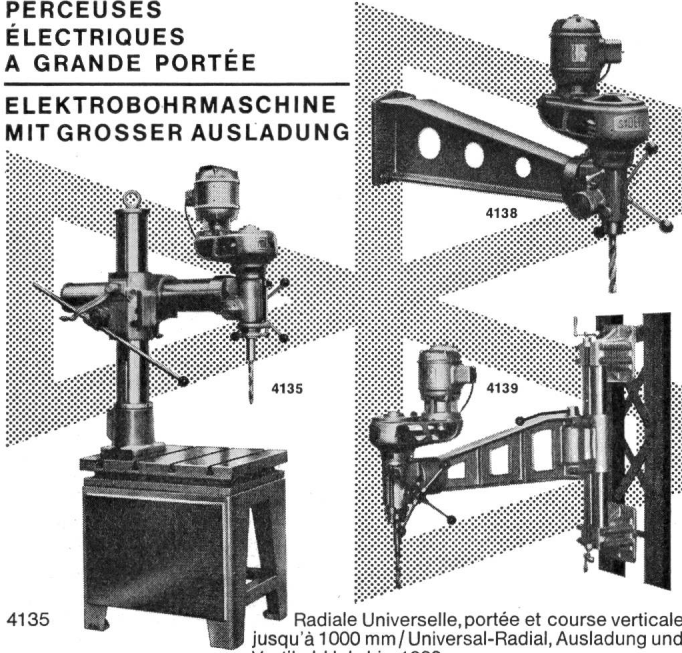

4135 Radiale Universelle, portée et course verticale jusqu'à 1000 mm / Universal-Radial, Ausladung und Vertikal-Hub bis 1000 mm

4138 Support mural fixe, portée 800 mm / Wandhalter, fest Ausladung 800 mm

4139 Support mural pivotant, portée 850 mm, course verticale 450 mm. Wandhalter, drehbar Ausladung 850 mm, Vertikal-Hub 450 mm

Diverses vitesses de 60 à 4000 t/min., cône morse 2
Mehrere Geschwindigkeiten von 60 bis 4000 U/Min., Morse-Konus 2

Bugnard

**OUTILLAGE
MACHINES**

LAUSANNE
10, ch. de la Colline

Tél. (021) 25 71 21 - Case postale - 1000 LAUSANNE - 20 Sévelin



SIELI

FEUERLÖSCHER
FEUERFESTER ANSTRICH
BRANDVERHÜTUNG
FEUERLÖSCHMATERIAL

FEUERMELDER
AUTOMATISCHE LÖSCHANLAGEN

Fabrik und Administration
76, route des Acacias Tél. (022) 42 18 18 Genève
Verkaufsbüro für die deutsche Schweiz
41, Klosbachstrasse Tél. (051) 47 22 20 Zürich 7



ATLAS

Fluoreszenzröhren
Vorschaltgeräte und Starter
Quecksilberdampflampen

Natriumdampflampen
Jod-Quarzlampen und Leuchten
Foto- und Projektionslampen

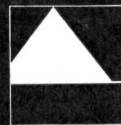

Fabrique de Lampes SA, 1701 Fribourg
Glühlampenfabrik AG, 1701 Freiburg
Tel. 037 2 42 12



BAU- ELEMENTE

TELION  elektronik

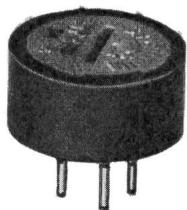

Präzisions- Abgleich- Potentiometer

Typ 100, ab Lager
Werte:
10/20/50/100/200/500 Ohm
1/2/5/10/20/50 kOhm $\pm 5\%$
Belastbarkeit: 1 W



Schicht- Widerstände

Typ GBT, ab Lager
Werte: gemäss EIA-Normreihe
2,7 Ohm bis 22 MOhm
Toleranz: $\pm 10\%$ und $\pm 5\%$
Belastbarkeit: $\frac{1}{4}$, $\frac{1}{2}$, 1 W



Hochlast- Drahtwiderstände

ab Lager
Werte: 1 Ohm bis 25 kOhm
Belastbarkeit: 8 W bis 30 W
mit oder ohne Abgriff



Präzisions- Widerstände

Kohle- und Metallfilm
Werte: 10 Ohm bis 100 MOhm
Toleranz: ab $\pm 0,05\%$ bis $\pm 5\%$
Belastbarkeit: $\frac{1}{8}$ W bis 7 W



Verschiebungs- geber

Differentialtransformatoren zur
elektrischen Bestimmung gerad-
liniger Bewegungen.
Arbeitsbereich zwischen 0 bis
0,12 mm und 0 bis 350 mm
Linearität: v. $\pm 0,1\%$ bis $\pm 0,5\%$

Lanz- Schnellverleger Etriers



nichtrostend
inoxydables

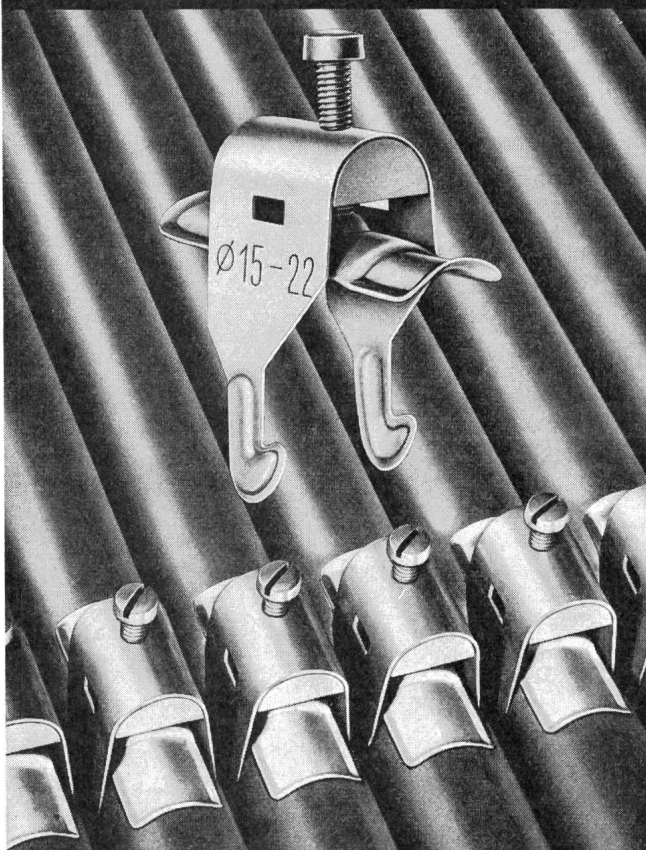

Nur 6 Grössen
für alle Durchmesser
von 8 - 60 mm

Seulement 6 dimensions
pour tous les diamètres
de 8 - 60 mm

HERMANN LANZ AG 4853 MURGENTHAL

und die Grosshandelsfirmen

Generalvertretung:
TELION AG 8047 Zürich Albisriederstrasse 232
Tel. 051/54 99 11

Freileitungsabzweigschalter 24 kV, 400 A

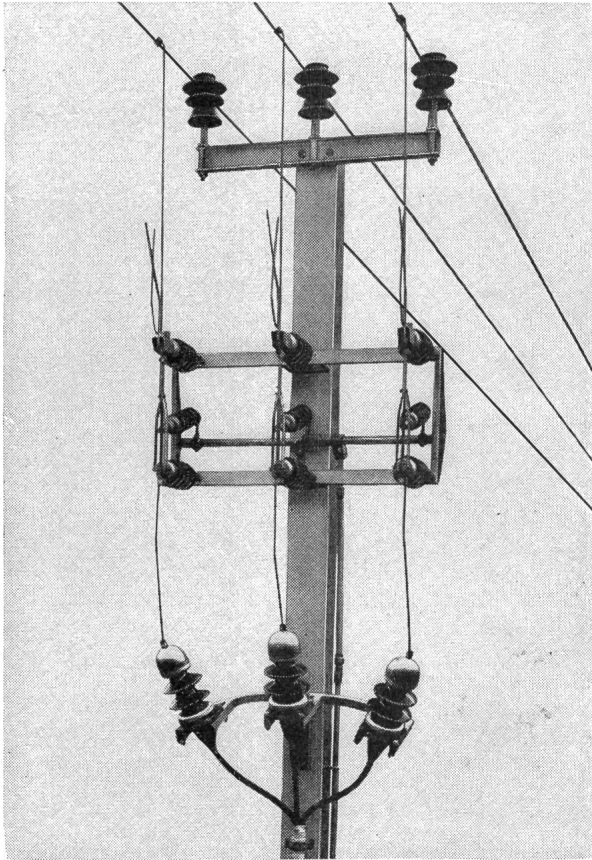

Sectionneur de dérivation 24 kV, 400 A

Alpha A.G. Nidau

(Biel) Telephone (032) 2 46 92

Kennen Sie den neuen

Freileitungsabzweigschalter

(siehe Abbildung) und den

Kabelanschlusstrenner?

(am Ende einer Freileitung)

Wir liefern dieselben und beraten Sie gerne.

Connaissez-vous le nouveau

sectionneur de dérivation

(voir figure) et le

sectionneur de câble?

(passage fin de ligne aérienne-câble)

Nous livrons ces appareils et vous conseillons volontiers.

Alpha S.A. Nidau

(Bienne) Téléphone (032) 2 46 92

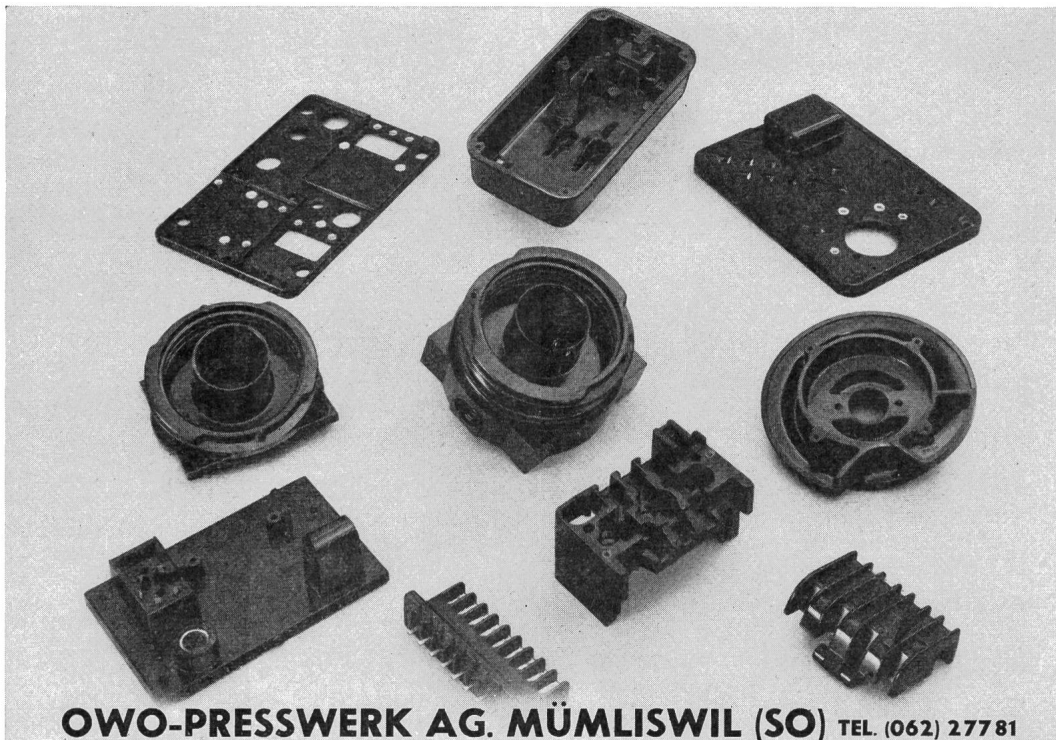





OWO-PRESSWERK AG. MÜMLISWIL (SO) TEL. (062) 27781

PRESS-
UND
SPRITZTEILE
AUS
ALLEN
KUNSTSTOFFEN
FÜR
JEDEN
VER-
WENDUNGS-
ZWECK

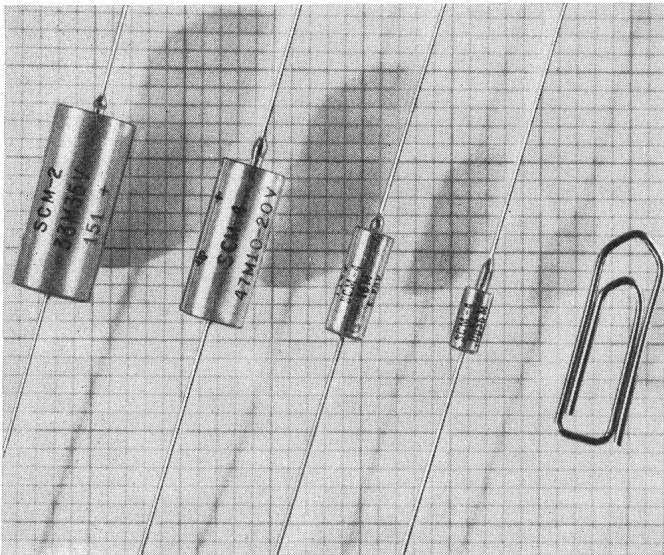
EIGENER
WERKZEUG-
BAU

Trocken-Tantal-Kondensatoren



-  Hermetische Glasdurchführung
-  Höchste Schaltfestigkeit
-  Bis 1 V Gegenspannung dauernd
-  Temperaturbereich $-80^{\circ}\text{C} \dots +125^{\circ}\text{C}$

Ab Lager Zürich lieferbar:

Spannungen:	6	10	15	20	35	50V
Kapazitäten:	0,0047	...	330	μF		
Toleranzen:	$\pm 20\%$	$\pm 10\%$	$\pm 5\%$			

-  Mehrjährige Gross-Serienfertigung
-  Verlangen Sie Datenblatt und Preise

TI-Zuverlässigkeit

FABRIMEX
 Fabrimex AG Kirchenweg 5 Zürich 8 Tel. 051/47 06 70

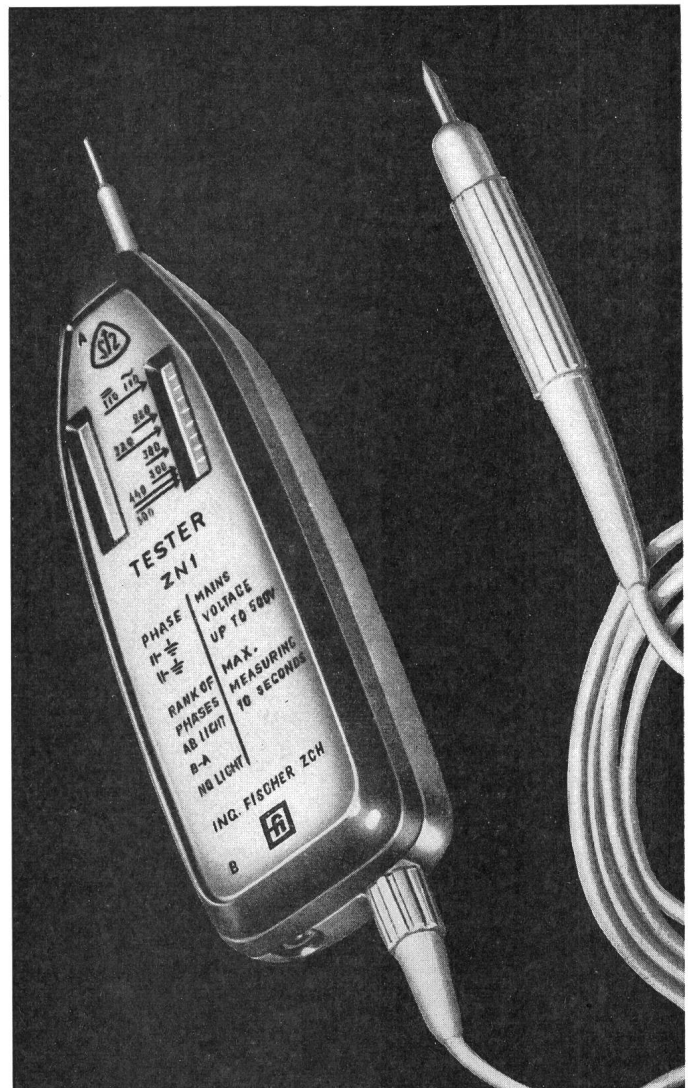

VOLT-TESTER

ermöglicht folgende Messungen:

- A) 110 - 220 - 380 - 500 Volt Wechselspannung
- B) 110 - 220 - 440 - 500 Volt Gleichspannung
- C) Phasenleiterbestimmung
- D) Drehfeldanzeiger

Der VOLT-TESTER ist mit zwei unabhängigen Messkreisen ausgerüstet. Robuste und kräftige Bauart.
 QUALITÄT STOSSUNEMPFLINDLICH
 Handlich, nur 150 Gramm
 Endlich ein Spannungsprüfer für alle, die mit Elektrizität arbeiten.

Preis kompl. Fr. 28.60

Bitte senden Sie uns:

_____ Spannungsprüfer ZN 1 à Fr. 28.60

Firma:



max fischer

Ingenieurbureau
 Bahnhofstrasse 86, ☎ 051 27 77 81
 8021 Zürich



SM -KRANE = mühelose Handhabung

STAHL- UND MASCHINENBAU A.G.
6048 HORW ☎ 041 41 77 66

R&S

Industrie-Steckkontakte

3 P + E 250 A - 500 V



spritzwassersicher
für Stollenbau und
Industriebedarf

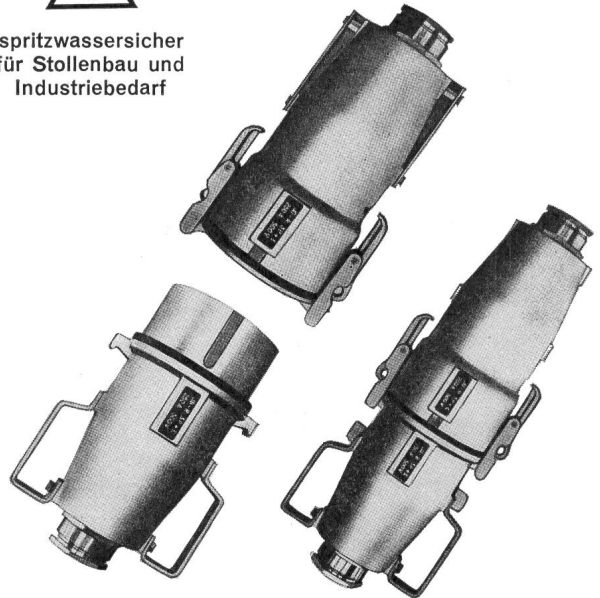

RAUSCHER & STOECKLIN AG, SISSACH

Fabrik elektrischer Apparate und Transformatoren

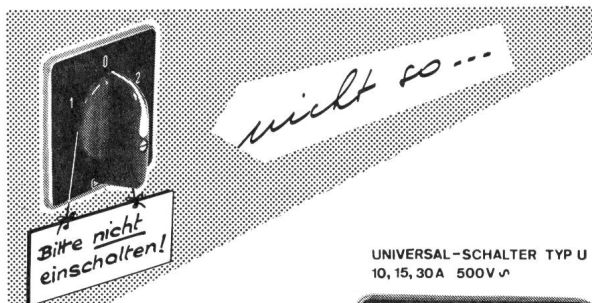

UNIVERSAL-SCHALTER TYP U
10, 15, 30 A 500V ⚡

sondern so →

erreichen Sie genügenden Schutz gegen unbeabsichtigtes Einschalten von Maschinen und Anlagen während Montagen, Revisionen und Reparaturen

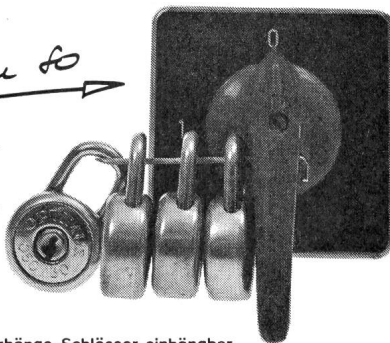

Maximal 5 Vorhänge-Schlösser einhängbar

Der Schalter kann erst wieder betätigt werden, wenn der letzte Monteur sein persönliches Vorhängeschloss entfernt hat.

SPALTI

ELEKTRO - APPARATE AG
8912 OBFELDEN ZH

Telefon (051) 99 58 21

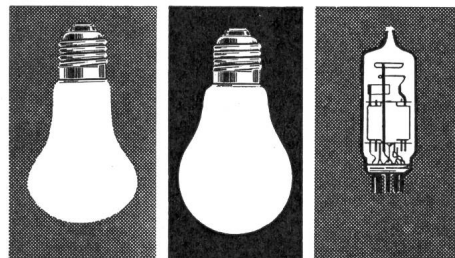

TUNGSRAM

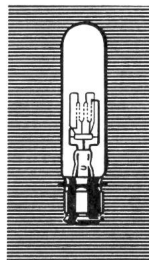

Une lampe
pour
chaque usage

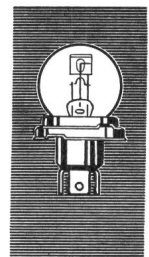
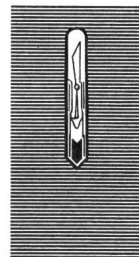

Fixtherme «Victory» Kochendwasserautomat

Für Privat
Büros,
Hotels

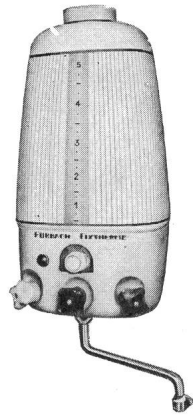

SEV-geprüft

SCHNELL

warmes, heisses, kochendes Wasser. Leistung wahlweise 1000, 1200, 2000 Watt, 220 Volt

SICHER

durch eingebauten Trockengehschutz

SAUBER

Jede Aufheizung mit frischem Wasser. Einfachste Entkalkung ohne Demontage

SPARSAM

durch Temperatur- und Mengenwahl. 1 Tasse bis 5 Liter nach Bedarf

Generalvertretung für die Schweiz:

H. BAUMANN & CIE

Inhaber W. Wyss & Co.
Elektrotechnische Artikel en gros
8031 Zürich, Josefstrasse 106
Tel. (051) 42 41 33



Export?

Phönix Reihen- klemmen

Besonders geeignet für Anlagen unter extrem harten Betriebsverhältnissen, wie Tropenklima, chemische Industrie, Freiluftanlagen usw. Alle Metallteile bestehen aus Materialien, die weder durch Rost (Eisen) noch Spannungskorrosion (Messing) gefährdet sind. Isoliergehäuse aus Keramik oder kriechstromfestem Preßstoff. Querschnitte von 0,5 bis 1000 mm². Zugelassen nach SEV, VDE, CSA, CEI, NEMKO, DEMKO sowie auch für EX-Anlagen.

**SAUBER + GISIN AG 8034 Zürich
Höschgasse 45 Telefon 051 34 80 80**

64.14

SAUBER + GISIN

Krananlagen
Elektrozüge
Aufzüge
Fahrtreppen

Schindler-Aufzug-
und Uto-Kranfabrik AG
Zürich 9/48
Telefon 051 / 525310

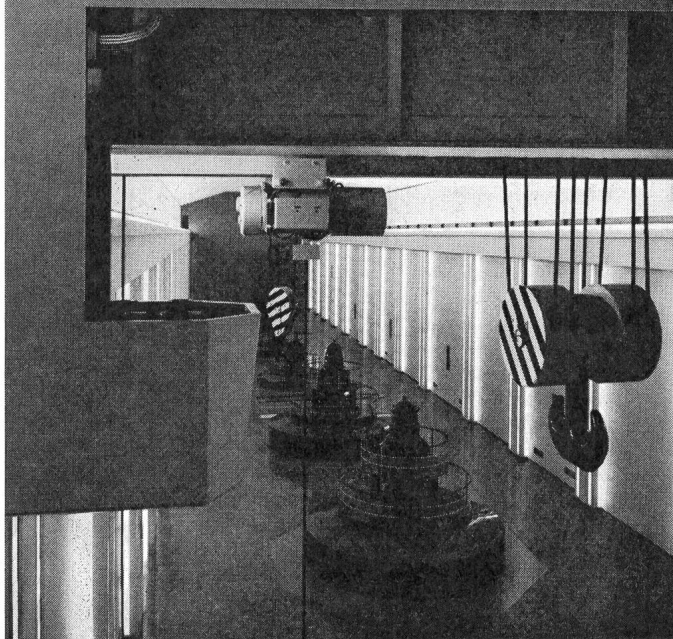

Transformatoren-Stationen Type G2

Normierte Ausführung in Verbindung mit Reihengargen der Firma H. Peter oder als Einzelelement aufgestellt.

Einbau in Böschung möglich.

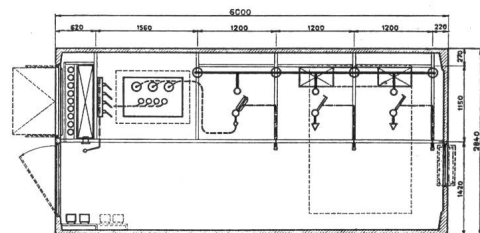
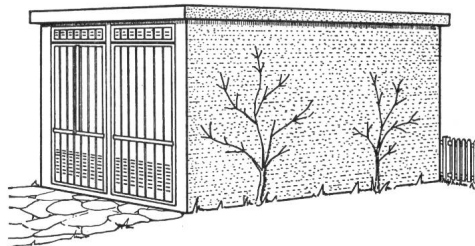

Rhyner AG

Langgasse 96
8400 Winterthur
Tel. (052) 6 37 03

Übergangs-Stecker

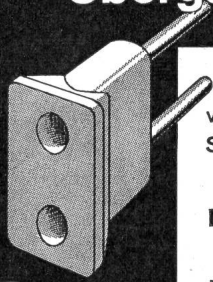

von Steckdosen Tip 12 und Tip 1 auf
Stecker mit 4,8 und 5 mm-Stiften

Nr. 4746 Bakelit weiss

Vom SEV geprüft und gutgeheissen



AG Jenny + Co. Glattbrugg ZH Tel. 051 83 62 22

Für Mitglieder des
SEV

**10% Rabatt
auf Inserate**

Pour membres de
l'ASE une réduction
de 10%
sur annonces

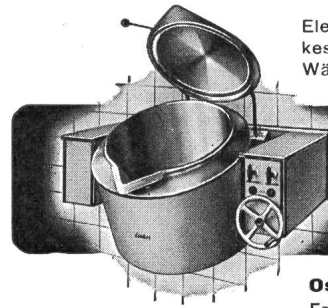

Elektrische Grosskochherde, Kippkoch-
kessel, Bratpfannen, Brat- u. Backöfen,
Wärmeschränke und Bäckereiofen.

Locher

Oskar Locher AG, 8034 Zürich
Fabrik für elektr. Heiz- u. Kochapparate
Baurstrasse 14 Tel. 34 54 58

Plaquettes auto-collantes
approuvées par l'ASE

METAL-CAL SA
1217 MEYRIN 022-41 17 20

Steuerung 110 V
Rückmeldung 24 V

Rührm. Störung. Schliesskontakt.

390 220 V

Huba

**UNSER
PROGRAMM**

Nockenschalter
Schützen
Druckschalter
Magnetventile
Thermostaten
Lochkarten-Timer
Signallampen
Material für
Leuchtschaltbilder

Auslösung:
Dif. Schutz.
Max. Strom
Brandchutz

Klein-Quittungsschalter 6 A, Quittungsschalter 10 A

J. HUBER + CIE. AG

WÜRENLOS zw. Baden und Zürich, Tel. (056) 3 57 44.

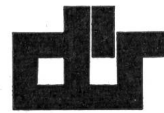

Transformatoren

mit SEV-Zeichen

Ein- und Dreiphasentrocken-
transformatoren für jeden
Verwendungszweck bis 200 KVA
Zündtransformatoren
Kreuzwickelspulen
Wickelarbeiten im Lohnauftrag
Reparaturen
Vakuumimprägnierung
Vakuumgiessanlage für Epoxyd- und
Polyesterharze

Moderner Maschinenpark
Erstklassiges Rohmaterial
Qualitätsarbeit
Kurze Lieferfrist

Dür- Transformatoren

Wehntalerstrasse 276
Postfach 8056 Zürich
Telefon (051) 48 52 25



Zu verkaufen

elektronisch gesteuerte

Ward-Leonard-Gruppe

Fabrikat Schindler Waleotron,

bestehend aus 10

Drehstrom-KA-Motor, 55 PS, 380 V, 78 A

autom. λ/Δ -Schütz, 100 A

Generator, 35 kW, 450 V, 78 A

Motor, 42 PS, 450 V, 77 A,

O...2300 U/min.

Steuereinheit mit Thyratrons und Betätigungsorganen, Tachometer-generator, Riemenscheibe usw.

Alles neuwertig in gepflegtem Zustand.

Wegen Leistungserhöhung günstig abzugeben.

A. Trüb & Cie. AG

5000 Aarau

Tel. (064) 22 30 32



La Société Générale pour l'Industrie

Bureau d'ingénieurs conseils

cherche pour son département electro-mécanique

un ingénieur mécanicien diplômé

ayant une grande pratique des installations thermiques pour assumer la fonction de 23

chef de service

pour l'étude et la réalisation de centrales thermiques en Suisse et à l'étranger. P 92465 X

Nous offrons un champ d'activité très vaste, une bonne rémunération et d'excellentes prestations sociales.

Les candidats âgés d'environ 40 ans et possédant de sérieuses connaissances d'anglais sont priés d'adresser une offre manuscrite avec photo et curriculum vitae au chef du personnel de la Société Générale pour l'Industrie, 17, rue Bovy-Lysberg, 1204 Genève.

Elektrizitätswerk Basel

Für unsere **Abteilung Leitungsbau** suchen wir einen

dipl. Elektrotechniker

Der umfangreiche Weiterausbau und die Erneuerung der Hoch- und Niederspannungs-Kabelverteilnetze einer städtischen Stromversorgung bieten praktisch veranlagtem, initiativem Techniker Gelegenheit zu abwechslungsreicher, selbständiger und verantwortungsvoller Tätigkeit. 20

Besoldung im Rahmen des baselstädtischen Besoldungsgesetzes, gut ausgebaute Pensionsversicherung, 5-Tage-Woche. P 979 Q

Schweizer Bürger bitten wir, ihre handgeschriebene Anmeldung mit den üblichen Unterlagen zu richten an das

Elektrizitätswerk Basel,

Postfach,
4000 Basel 8.

EWZ

Wir suchen 17

Maschinisten

für den Schichtdienst in einem Unterwerk in Zürich

Monteure

für den Bau und Unterhalt von Unterwerken und Schaltanlagen.

Das Arbeitsgebiet erfordert in beiden Fällen eine abgeschlossene Berufslehre als Elektromechaniker oder Maschinenschlosser sowie den Wohnsitz in der Stadt Zürich.

Anmeldungen von Schweizer Bürgern sind erbeten an das

Elektrizitätswerk der Stadt Zürich

Postfach, 8023 Zürich 1.

OFA 11.314.15/-

ELEKTRO WATT INGENIEURUNTERNEHMUNG AG

P 1000 Z

Für interessante Projektierungs- und Studienaufgaben aus dem Gebiete der Fernwirktechnik wird

jüngerer Elektroingenieur

vorzugsweise Richtung Fernmeldetechnik, mit einiger Praxis, gesucht. Neben einem soliden Fachwissen sind auch gute Kenntnisse der Starkstromtechnik erforderlich. Bewerber mit Fremdsprachenkenntnissen (Englisch, Spanisch) werden bevorzugt. 12

Herren, die sich für diese vielseitige Stelle interessieren, wollen sich bitte melden bei

ELEKTRO-WATT,
INGENIEURUNTERNEHMUNG AG,
Personalbüro,
Talacker 16,
8001 Zürich,
Tel. (051) 23 76 40.



La Compagnie Vaudoise d'Electricité

engagerait pour son service des réseaux:

13

Techniciens-électriciens

s'intéressant aux études et projets relatifs à la construction et l'exploitation des postes 40/13 kV, des stations transformatrices et des réseaux de distribution HT/BT. P 977-1 L

Les candidats de langue maternelle française, diplômés d'un technicum suisse, pouvant si possible faire état de quelques années d'expériences utiles à l'activité ci-dessus, doués d'esprit de collaboration, sont priés d'adresser leurs offres écrites avec curriculum vitae détaillé et prétentions de salaire à la

Compagnie Vaudoise d'Electricité, Bureau du personnel, Beau-Séjour 1, Lausanne.

Nous offrons des occupations intéressantes, du travail de bureau et d'extérieur, la semaine de 5 jours, des possibilités d'avancement et une caisse de pensions et maladie.

Infolge Beförderung des bisherigen Stelleninhabers suchen wir zur Ergänzung unseres leitenden technischen Stabes einen 14

Betriebstechniker

vorzugsweise mit Ausbildung als Elektrotechniker.

Das Arbeitsgebiet umfasst den technischen Unterhalt aller Spitalgebäude und deren technische Installationen, die Projektierung und Überwachung von kleineren Um- und Ergänzungsbauten sowie die Mitarbeit bei der Projektierung von Neubauten. Neben gutem fachtechnischem Können legen wir besonderen Wert auf die charakterlichen Eigenschaften. OFA 11.002.21/—

Bewerbungen mit vollständigen Angaben über Ausbildung und bisherige Tätigkeit, Zeugniskopien und Photo, sind an die Verwaltungsdirektion des Kantonsspitals Zürich, Rämistrasse 100, 8006 Zürich, zu richten.

Ein sich gut entwickelndes Unternehmen sucht einen

Elektro-Fachmann oder Ingenieur HTL

der sich in den Fabrikationsbetrieb von **Transformator-Stationen** einarbeiten will, mit dem Ziele, den ganzen Zweig später als selbständiger Betriebsführer zu übernehmen. Beteiligung im Unternehmen ist erwünscht, jedoch nicht Bedingung.

Geboten werden gute Verdienstmöglichkeit mit interessanter Ertragsbeteiligung und zeitgemässe Sozialleistungen.

Offerten mit den üblichen Unterlagen nebst Angabe von Referenzen sind zu richten unter Chiffre B 15 Z an die Administration des Bulletin SEV, Postfach 229, 8021 Zürich.

MICAFIL

In ein kleines, gut eingespieltes Team suchen wir einen schöpferischen 5

Konstruktions-Ingenieur HTL

für Neu- und Weiterentwicklungen auf dem Gebiete der Starkstrom- und Hochspannungsgeräte.

Interessenten bitten wir, uns unter **Kennziffer 102** zu schreiben, oder sich telephonisch mit unserer Personalabteilung in Verbindung zu setzen.

Telephon (051) 62 52 00.

MICAFIL AG, 8048 ZÜRICH.

Als Assistent unseres Verkaufsleiters suchen wir einen tüchtigen 9

Kaufmann

mit mehreren Jahren Praxis in der **Elektrobranche**. Der Aufgabenkreis umfasst in der Hauptsache:

Durchführung von Marktforschungen
Bereitstellung von Arbeitsunterlagen für das Verkaufspersonal
Auswertung von Verkaufsstatistiken
Evtl. Werbung in Zusammenarbeit mit Graphikern
Mithilfe in der Preis- und Absatzplanung
Betreuung wichtiger administrativer Belange

Wir bieten: gute Anstellungsbedingungen, Personalfürsorge, abwechslungsreiche und verantwortungsvolle Tätigkeit.

Sprachen: Deutsch und Französisch perfekt, evtl. Italienisch oder Englisch.

Als Industrieunternehmen der elektrotechnischen Branche in bevorzugter Lage der Zentralschweiz (mehrere hundert Personen Belegschaft) haben wir für die nächste Zeit eine wesentliche Ausdehnung der Verkaufstätigkeit geplant und suchen deshalb vor allem Kontakt mit wirklich versierten Kaufleuten der elektrotechnischen Branche, mit ausgesprochenem Verständnis für technische Belange, die bereit sind, durch steten Einsatz massgebende Aufbauarbeit zu leisten.

Ihr Angebot mit allen üblichen Beilagen wird absolut diskret behandelt. Richten Sie es bitte unter Chiffre X 6644-42-D an Publicitas 8021 Zürich. P 807 Lz

EWZ

Wir suchen je einen

18

Elektrotechniker

mit Diplom eines schweizerischen Technikers

- für den Bau und Betrieb von Transformatoren- und Schaltstationen sowie Kabel- und Freileitungen
- für unsere Abteilung Hausinstallationen, mit Ausbildung und praktischer Tätigkeit im Hausinstallationsfach
- zur Bearbeitung von Aufgaben für die öffentliche Strassenbeleuchtung

ferner je einen

Elektrozeichner

mit passender Ausbildung und Praxis

- für unsere Abteilung Übertragungsleitungen
- für die Studien- und Bauabteilung

einen

Vermessungs- oder Tiefbauzeichner

für die Erstellung und Nachführung von Netzplänen

eine

Hilfszeichnerin

für die Studien- und Bauabteilung.

Interessenten schweizerischer Nationalität sind gebeten, ihre Dienstangebote mit den üblichen Unterlagen zu richten an das

Elektrizitätswerk der Stadt Zürich
Postfach, 8023 Zürich 1.

OFA 11.314.15/-

Textilkonzern

sucht

einen

Chef der elektrotechnischen Betriebsabteilung

Aufgabengebiet:

Leitung der elektrotechnischen Facharbeiter.
Unterhalt der elektrischen Installationen, Transformatoren- und Verteilstationen. 21
Unterhalt und Überwachung der eigenen Energieerzeugungsanlagen.
Materialeinkauf. P 80 Sn

Anforderungen:

Dipl. Elektroinstallateur (mit Meisterprüfung und entsprechender Erfahrung).
Fähigkeit zur Personalführung.

Wir bieten:

Vielseitige und selbständige Tätigkeit, gute Entlohnung, Pensionskasse, 5-Tage-Woche.

Bewerbungen mit Photo, Lebenslauf und Zeugnisabschriften sind erbeten an das Personalbüro der

**KAMMGARNSPINNEREI DERENDINGEN,
4552 Derendingen SO.**

Überlandwerk sucht einen erfahrenen und zuverlässigen 11

Elektroingenieur

der Freude an den vielfältigen Problemen hat, die sich bei der Energieversorgung täglich stellen. Es handelt sich um eine vielseitige Stelle, die vor allem als Arbeitsgebiet den Bau, Betrieb und Unterhalt von Unterwerken und Schaltanlagen sowie die Betreuung von Messeinrichtungen, Fernsteuerungen und Fernmessungen umfasst. OFA 03.314.40

Handschriftliche Anmeldungen mit Lebenslauf, Photo, Zeugnisabschriften und Gehaltsansprüchen sind zu richten unter

Chiffre OFA 7802 B an **Orell Füssli-
Annoncen, Langenthal.**

Elektrotechnische Unternehmung der Nordwestschweiz

deren Einzugsgebiet und Umfang sich in den letzten Jahren sehr vergrössert hat, möchte einen erfahrenen 8

dipl. Elektro-Ingenieur ETH/EPUL

als

technischen Geschäftsleiter

einsetzen. In dieser Funktion hat er Verhandlungen mit der Bauherrschaft, Ingenieuren und Architekten zu führen, die grossen Richtlinien der Projekte festzulegen, eine rationelle Arbeitsausführung zu organisieren und den Personaleinsatz im Umfang von ca. 100 Personen zu koordinieren. P 12 364 Q

Es handelt sich um eine der führenden Firmen am Platze, die ausser dem Gewerbebetrieb ein eigenes Ingenieurbüro angegliedert hat und demzufolge arbeitsmässig eine aussergewöhnlich interessante Struktur aufweist. Für einen überdurchschnittlich befähigten und erfahrenen Fachmann, der Praxis und Theorie beherrscht, ist eine grosse Selbständigkeit mit entsprechenden Kompetenzen gewährleistet. Einer Persönlichkeit von Format stehen Expansionsmöglichkeiten offen und auf Wunsch kann später eine Beteiligung am Unternehmen erfolgen.

Wir sind beauftragt, Offerten mit Handschriftprobe, Lebenslauf und Photo entgegenzunehmen.



INSTITUT FÜR ANGEWANDTE PSYCHOLOGIE
Dr. G. Plattner, Greifengasse 1, 4000 Basel

Die Unterlagen werden diskret im Interesse von Arbeitgeber und Arbeitnehmer behandelt.
Telephonische Auskünfte sind nicht möglich.



SOCIÉTÉ GÉNÉRALE POUR L'INDUSTRIE

Bureau d'ingénieurs conseils

cherche pour son département électro-mécanique

un ingénieur mécanicien diplômé

avec quelques années de pratique en installations thermiques. Le poste à pourvoir conviendrait à personne de 30 à 35 ans ayant des connaissances d'anglais et s'intéressant à l'étude et à la réalisation d'installations de production et distribution de vapeur ainsi qu'à la climatisation et la ventilation de grands complexes industriels et administratifs. 22

Un ingénieur mécanicien ou chimiste diplômé

avec quelques années de pratique, pour l'étude et la réalisation d'installations industrielles.

Un ingénieur électricien diplômé

ayant de très bonnes connaissances d'anglais et s'intéressant à l'étude et à la réalisation de réseaux électriques, lignes de transmission et postes H. T. en Suisse et à l'étranger. P 92465 X

Nous offrons une activité variée et indépendante, une bonne rémunération et des prestations sociales modernes.

Faire offre manuscrite au chef du personnel de la Société Générale pour l'Industrie, 17, rue Bovy-Lysberg, 1204 Genève, en précisant pour quelle place vous postulez.

Liste offener Stellen. Beachten: Sprachstunden der STS für Stellensuchende nur nachmittags. Anmeldebogen bei der STS.

243 **HTL-Absolvent**, Fachrichtung Elektrotechnik-Starkstrom, wenn möglich mit Fahrdienstpraxis, als Stellvertreter des Depot-Chefs (Unterhalt des Rollmaterials, inkl. Luftseilbahn, Werkstattführung, Überwachung der Kraftzentrale usw.). Bei Eignung gute Aufstiegsmöglichkeiten, Idealalter 26 Jahre. Schweizerbürger, Eintritt nach Übereinkunft, Privat-Bergbahn in bekanntem Kurort im Wallis.

183 **Elektro-Techniker**, mit Praxis in elektro-elektronischen und pneumatischen Steuerungen, für Überwachung und Service solcher Steuerungen in der Textil- und Papierindustrie, vorwiegend im Aussendienst in Süd-Europa, sowie zur technischen Unterstützung der Verkaufsabteilung. Sprachen: Deutsch oder Französisch sowie Englisch und möglichst Italienisch. Alter 22—35 Jahre. 6—9monatige Ausbildung in England vorgesehen, abschliessend Wohnsitz in Lausanne. Eintritt nach Übereinkunft. Internationale Unternehmung für ihre Schweizer-Niederlassung. Angebote in englischer Sprache auf Luftpostformularen der S.T.S.

Abgemeldete Stellen: 143

Projektierung u. Bauleitung

von 19

Hoch- und Niederspannungsanlagen (Neu- oder Umbauten) sowie Hausinstallationen (Industrieanlagen, öffentliche Gebäude und Grosswohnbauten) übernimmt

dipl. Elektrotechniker

mit langjähriger und vielseitiger Erfahrung. Gewissenhafte und prompte Erledigung Ihres Auftrages.

Anfragen werden erbeten unter Chiffre B 19 Z an die Administration des Bulletin SEV, Postfach 229, 8021 Zürich.

Städtische Werke Zofingen

Infolge Wegzugs des bisherigen Stelleninhabers suchen wir einen 353

Betriebs-Techniker HTL

In Ihren Aufgabenbereich fallen alle elektrischen Betriebsarbeiten und die Führung des entsprechenden Personals. Sie haben auch Gelegenheit sich in diverse Probleme der Gas- und Wasserversorgung einzuarbeiten, da unser Betrieb alle 3 Sektoren umfasst.

Sie müssen Freude haben am Umgang mit Personal und Privaten und in der Lage sein, die elektrischen Betriebsarbeiten selbständig zu erledigen.

Wir bieten Ihnen ein gutes Arbeitsklima, Pensionskasse, 5-Tage-Woche und gute Entlohnung.

Sind Sie Absolvent einer HTL, Richtung Starkstrom, mit einigen Jahren Praxis auf gleichem oder ähnlichem Gebiet, laden wir Sie ein, uns Ihr Angebot zu unterbreiten.

Bewerbungen mit den üblichen Unterlagen und Ansprüchen sowie allfällige vorgängige Auskünfte, richten Sie bitte an die

Direktion der Städtischen Werke Zofingen,
 Telephone (062) 8 18 52.



Pour notre département des recherches nous engageons un

ingénieur-électricien ETS

courant fort 1

pour l'étude et la construction de galvanomètres et de petits moteurs.

Nous désirons engager un ingénieur de nationalité suisse, expérimenté en micromécanique.

Les candidats sont priés d'adresser leurs offres de services complètes avec curriculum vitae et prétentions de salaire au Chef du personnel de Paillard S. A.,
 1401 Yverdon. P 465-37 E

MICAFIL

In unsere Gruppe Hochspannungs-Durchführungen suchen wir einen 3

Elektro-Ingenieur

Absolvent einer HTL,

für die selbständige Bearbeitung von Konstruktionsproblemen.

Interessenten bitten wir, uns unter **Kennziffer 302** zu schreiben, oder sich telefonisch mit unserer Personalabteilung in Verbindung zu setzen.

Telephone (051) 62 52 00.

MICAFIL AG, 8048 ZÜRICH.

für Hoch- und Niederspannung

Kabel

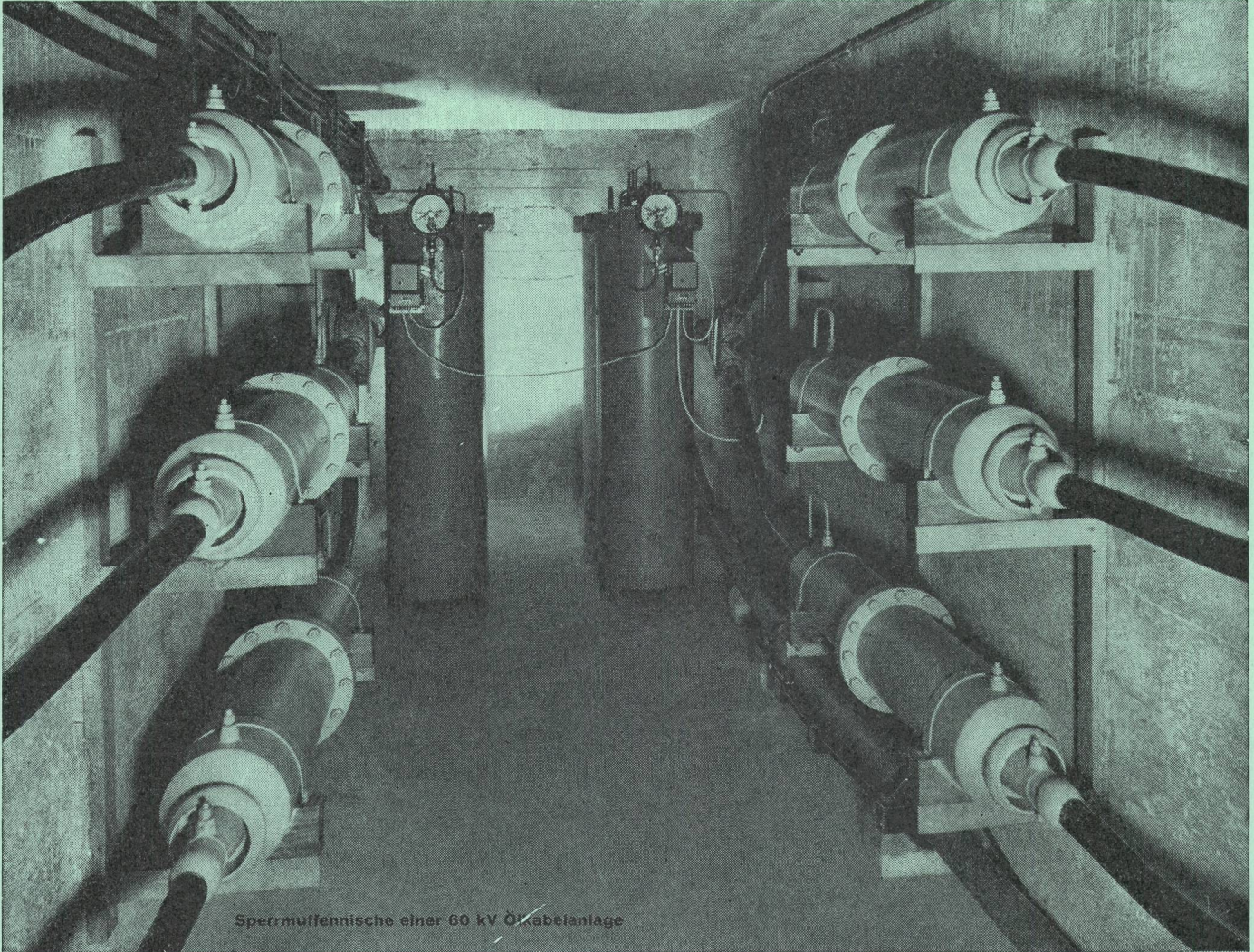

Sperrmuffennische einer 60 kV Ölkabelanlage

**Bleikabel
und Kunststoffkabel
für Stark-
und Schwachstrom
Armaturen
für sämtliche
Kabeltypen**



KABELWERKE BRUGG AG

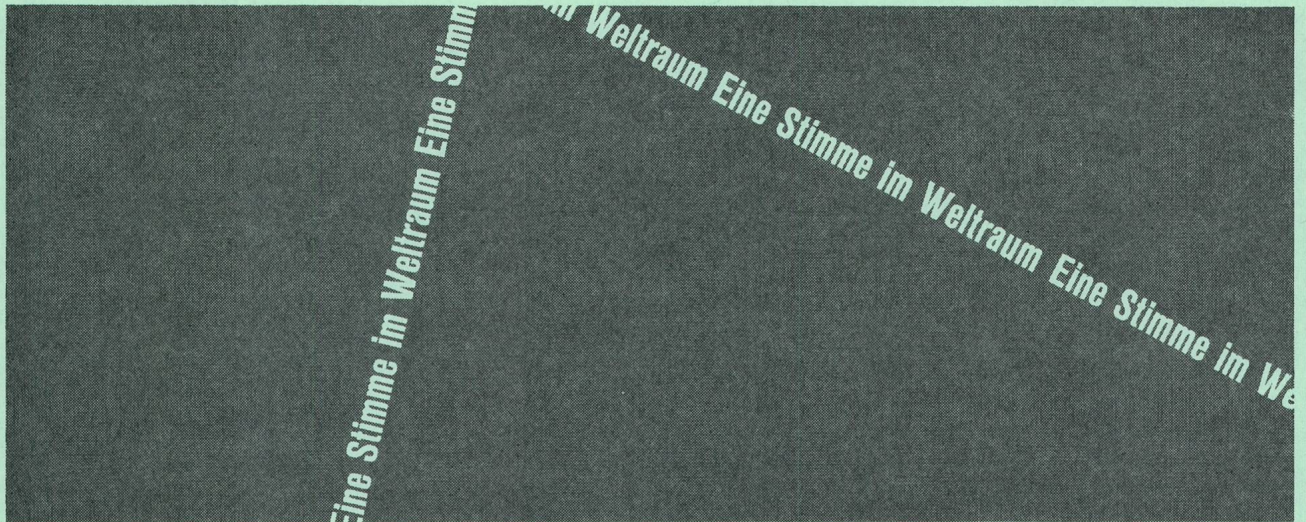

Eine Stimme im Weltraum... Eine bemerkenswerte ITT-Entwicklung erlaubt jetzt jeder Nation an den vielen Vorteilen der Funkverbindungen via Satelliten teilzunehmen.

Die ITT hat dafür eine völlig neuartige **Satelliten-Bodenfunkstelle** entwickelt. Neue Verbindungswege für Telephonie-, Telegraphie- und Datenübertragung werden damit durch den Weltraum erschlossen. Die Bodenstelle ist leicht transportierbar und kann innert 24 Stunden betriebsbereit montiert werden.

Diese universelle Satelliten-Bodenstation ist zuerst im NASA „Relay“-Projekt eingesetzt worden. Sie kann aber technisch leicht an andere Satelliten-Typen angepasst werden. Mit dieser Anlage wurde die erste Raumverbindung zwischen USA und Brasilien hergestellt. Heute sind nun Bodenstellen dieser Art auch in Deutschland und Spanien im praktischen Einsatz.

Die **International Telephone and Telegraph Corporation** (ITT) ist auf fast allen Gebieten der Raumforschung tätig, von den kleinsten Sonder-Komponenten, Satelliten-Bordausrüstungen, Uebermittlungs- bzw. Leitsystemen am Boden bis zu umfangreichen Totalprojekten. Die ITT, als der bedeutendste Lieferant von elektronischen und nachrichtentechnischen Anlagen und Geräten, ist in der Schweiz vertreten durch die **STANDARD TELEPHON UND RADIO AG** in Zürich.