

Zeitschrift: Bulletin des Schweizerischen Elektrotechnischen Vereins
Herausgeber: Schweizerischer Elektrotechnischer Verein ; Verband Schweizerischer Elektrizitätswerke
Band: 57 (1966)
Heft: 15

Werbung

Nutzungsbedingungen

Die ETH-Bibliothek ist die Anbieterin der digitalisierten Zeitschriften. Sie besitzt keine Urheberrechte an den Zeitschriften und ist nicht verantwortlich für deren Inhalte. Die Rechte liegen in der Regel bei den Herausgebern beziehungsweise den externen Rechteinhabern. [Siehe Rechtliche Hinweise.](#)

Conditions d'utilisation

L'ETH Library est le fournisseur des revues numérisées. Elle ne détient aucun droit d'auteur sur les revues et n'est pas responsable de leur contenu. En règle générale, les droits sont détenus par les éditeurs ou les détenteurs de droits externes. [Voir Informations légales.](#)

Terms of use

The ETH Library is the provider of the digitised journals. It does not own any copyrights to the journals and is not responsible for their content. The rights usually lie with the publishers or the external rights holders. [See Legal notice.](#)

Download PDF: 02.04.2025

ETH-Bibliothek Zürich, E-Periodica, <https://www.e-periodica.ch>

Zeitschriftenrundschau des SEV (29...31)

Die Literaturhinweise sind mit Dezimalindizes nach dem System des Institut International de Bibliographie Bruxelles versehen.

Siehe die einführenden Artikel im Bull. SEV 21(1930)2, 8 und 40(1949)20 sowie die Mitteilung in 52(1961)17.

Die verwendeten Abkürzungen sind im Zeitschriftenverzeichnis des SEV (Sonderdruck) erklärt.

Die hier aufgeführten Arbeiten können von den Mitgliedern des SEV aus der Bibliothek des SEV leihweise bezogen werden.

Bei Bestellungen sollen Titel, Verfasser und Zeitschrift mit Band und Nummer angegeben werden.

1 Grundlagen und Theorie

Techniques de base, théorie

- 517.942.82 : 621.39
A. Weiss: **Deutung, Zweck und Anwendung der Laplace-Transformation.** Fernmelde-Ing. 20(1966)3, S. 1...31, 7 Ref.
- 517.948.32/.34 : 538.566.2
P. Poincelot: **Sur plusieurs équations intégrales et intégrales différentielles pour la diffraction électromagnétique.** Ann. Télécommun. 20(1965)9/10, S. 188...194, 8 Ref.
- 523.164 : 621.396.67
N. M. Tseytlin: **Methods of Radio Astronomy in Investigation of Antennas. (A Survey.)** Radio Engng. and Electronic Physics 10(1965)8, S. 1175...1208, 48 Ref.
- 529.786 : 534.321.71
F. Dostal: **Tuning Fork Frequency Control Systems.** Internat. Electronics 11(1966)3, S. 27...31.
- 531.767 : 621.375.029.6 : 535.2
G. Stavits: **Optical Diffraction Velocimeter.** Instrum. and Control Systems 39(1966)2, S. 99...102, 5 Ref.
- 533.9.07
E. H. Hirsch: **Plasma Probes and the Langmuir Paradox.** Internat. J. Electronics 19(1965)6, S. 537...548, 10 Ref.
- 533.951
F. W. Crawford and J. A. Tataronis: **Wave Propagation Along a Warm Non-Uniform Plasma Column.** Internat. J. Electronics 19(1965)6, S. 557...570, 15 Ref.
- 534 : 530.145 : 621.375.029.5
J. Tavernier: **L'interaction électron-phonon dans les semiconducteurs et son application à l'amplification ultrasonore.** L'onde électr. 45(1965)464, S. 1274...1284, 4 Ref.
- 535.376
G. Batailler et S. Durand: **Caractéristiques électriques et énergétiques de cellules électroluminescentes au ZnS (Cu).** Rev. gén. Electr. 50(1966)1, S. 85...94.
- 537.222 : 537.52
R. MacNicholl: **Radial and Axial Electron Concentrations in an Oscillating Low Voltage Arc.** Internat. J. Electronics 19(1965)5, S. 493...499, 8 Ref.
- 537.228.1
G. Quentin et J. M. Thuillier: **Piézoélectricité et effets acousto-électriques dans le tellure à 77° K.** L'onde électr. 45(1965)464, S. 1293...1296, 8 Ref.
- 537.29
J. B. Gunn: **The Gunn Effect.** Internat. Sci. and Technology (1965)46, S. 43...56, div. Fig.
- 537.29
P. N. Robson and S. M. Mahrous: **Some Aspects of Gunn Effect Oscillators.** Radio and Electronic Engr. 30(1965)6, S. 345...352, 12 Ref.
- 537.31 : 539.216.2
G. Braendli and P. Cotti: **Berechnungen über den Ladungstransport in dünnen Filmen.** Helv. phys. Acta 38(1965)8, S. 801...812, 10 Ref.
- 537.311.33
R. Y. Deshpande: **Observation of Double Injection in Long p⁺pn⁺ Diffused Silicon Junctions and some Related Effects.** Solid-State Electronics 9(1966)3, S. 265...273, 20 Ref.
- 537.311.33
N. A. Surplice: **The Electrical Conductivity of Calcium and Strontium Oxides.** Brit. J. appl. Physic 17(1966)2, S. 175...180, 13 Ref.
- 537.311.33
K. M. Vliet: **High Injection Theories of the p-n Junction in the Charge Neutrality Approximation.** Solid-State Electronics 9(1966)3, S. 185...201, 26 Ref.
- 537.311.33 : 546.681 '19
M. F. Amsterdam: **Surface Effects in GaAs.** Solid State Technology 9(1966)1, S. 15...19, 4 Ref.
- 537.312.5 : 621.376.3
H. F. Mataré: **Field Dependence of Photoresponse and Heterodyning of Optical Signals.** Internat. J. Electronics 19(1965)5, S. 405...437, 36 Ref.
- 537.312.62
D. K. Fox: **Putting Superconductors to Work.** Electronics 39(1966)6, S. 95...101.
- 537.322
M. R. Campbell and C. A. Hogarth: **Y Correction to the Theory of Harman's Method of Determining the Thermoelectric Figure of Merit.** Internat. J. Electronics 19(1965)6, S. 571...575, 2 Ref.
- 537.523
D. S. Bugnolo: **Some Effects of Laminar and Turbulent Flow and Breakdown in Gases.** Bell Syst. techn. J. 44(1965)10, S. 2393...2403, 11 Ref.
- 537.523 : 546.219
J. Lucas: **The Growth of Pre-Breakdown Current in Helium.** Internat. J. Electronics 19(1965)5, S. 439...451, 15 Ref.
- 537.311.33 : 546.681 '161
A. Nosseir and R. Hawley: **Effect of Dissolved Sulphur Hexafluoride on Electrical Breakdown in Mineral Oil.** Proc. IEE 113(1966)2, S. 359...363, 18 Ref.
- 537.533
B. J. Mayo: **Numerical Solutions of the Action Equation for Electrostatic Space-Charge Flow with Axial Symmetry.** Internat. J. Electronics 19(1965)6, S. 577...586, 4 Ref.
- 537.534.8 : 546.3/.7
K. Bethge and P. Lexa: **Secondary Electron Emission from Metal Surfaces by Impact of Charged and Neutral Lithium Particles.** Brit. J. appl. Physic 17(1966)2, S. 181...186, 10 Ref.
- 538.3.081
M. C. Selby: **The System of Electromagnetic Quantities at 30 kHz to 1 GHz.** Metrologia 2(1966)1, S. 37...45, 27 Ref.
- 538.52 : 625.78
H. Boecker and D. Oeding: **Induktionsspannungen an Pipelines in Trassen von Hochspannungsleitungen.** Elektr. Wirtsch. 65(1966)5, S. 157...170.
- 538.566 : 533.9
P. Santis: **Scattering of Electromagnetic Waves by a Semi-Infinite Metal Plate in Anisotropic Plasma.** Alta Frequenza 35(1966)2, S. 112...119, 15 Ref.

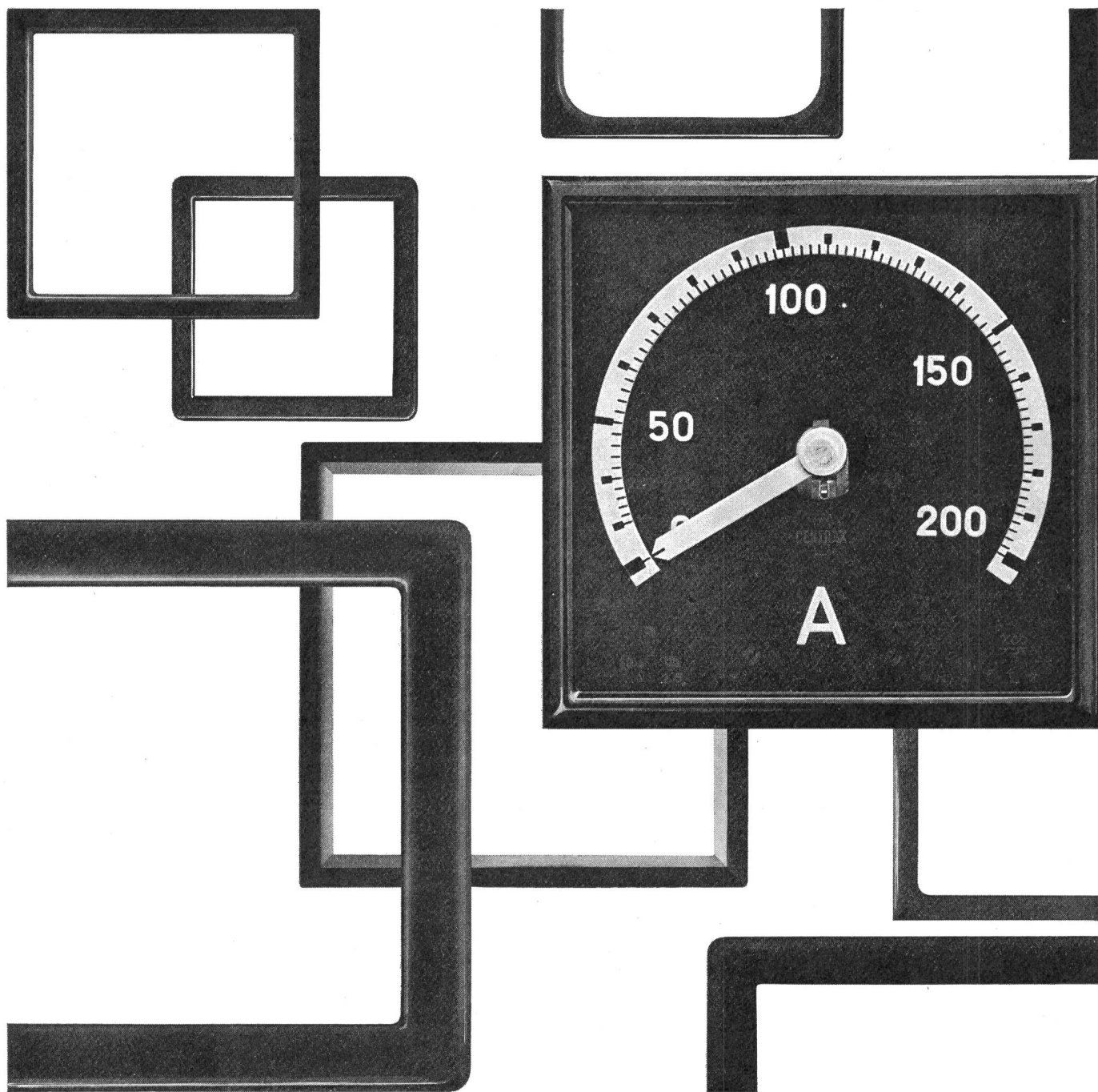

CENTRAX Anzeigegeräte

CENTRAX Anzeiger haben sich seit 15 Jahren bewährt. Dank der zukunftsweisenden Konzeption sind sie heute noch so modern wie damals. Bei kleinstem Platzbedarf weisen sie eine grösstmögliche Skalenlänge auf. Parallaxfreie Ablesung, gelber Skalenbalken und gelber Zeiger auf schwarzem Grund ergeben ein Maximum an Information. Für alle elektrischen und thermischen Grössen verwendbar. Bitte verlangen Sie unsere Druckschriften EA und TA.

Camille Bauer Aktiengesellschaft
4000 Basel
Dornacherstrasse 18
Tel. 061 34 24 40

**camille
bauer**

- 538.566.2
P.E. Faugeras: **Diffraction d'une onde électromagnétique plane par un cylindre de plasma inhomogène.** L'onde électr. 45(1965)465, S. 1393...1396.
- 538.567: 535.361
J. Renau et J.A. Collinson: **Measurements of electromagnetic Backscattering from Known, Rough Surfaces.** Bell. Syst. techn. J. 44(1965)10, S. 2203...2226, 13 Ref.
- 538.569: 535.214
E.G. Cullwick: **Electromagnetic Momentum in a Material Medium.** Proc. IEE 113(1966)2, S. 369...372, 4 Ref.
- 538.569: 621.375.029.6: 535.2
E. Gatti: **Alcuni richiami ai concetti fondamentali dell'irraggiamento e dell'interazione radiazione-materia.** Alta Frequenza 35(1966)1, S. 15...18.
- 538.65
H.E.M. Barlow: **Simplified Treatment of Mechanical Forces on Materials in an Electromagnetic Field.** Proc. IEE 113(1966)2, S. 373...377, 11 Ref.
- 538.653.1: 681.327.76
J. Joffrin: **Ondes magnéto-élastiques.** L'onde électr. 45(1965)464, S. 1300...1301, 10 Ref.
- 539.1.074: 621.38
J.P. Glore and W.P. Aiello: **Vela Satellite System Detector Electronics.** Proc. IEEE 53(1965)12, S. 1949...1958, 2 Ref.
- 539.234
H.H.A. Bath, J. English and W. Steckelmacher: **Automatic Control and Monitoring System for Thin Film Deposition.** Electronic Components 7(1966)3, S. 239...247, 22 Ref.
- 539.234: 537.311.33
W.J. Williamson: **High Mobility Thin Films of Indium Antimonide Vacuum Deposited on to a Cold Substrate.** Solid-State Electronics 9(1966)3, S. 213...224, 14 Ref.
- 551.510.62
H.J. Liebe: **Über Untersuchungen des Brechungsindex von Wasserdampf-Stickstoff im Bereich 3 bis 14 GHz.** NTZ 19(1966)2, S. 79...83, 17 Ref.
- 621.3.018.78
K. Fraenz und F.H. Loecherer: **Die quadratischen Verzerrungen in nichtlinearen frequenzabhängigen Bauelementen.** Arch. elektr. Übertrag. 20(1966)1, S. 1...4, 6 Ref.

2 Elektrische Energie-Technik und -Erzeugung *Technique et production de l'énergie*

- 621.311.002.2
K. Theilsiefje und H. Wagner: **Energieplanung, Planungsmethoden für den optimalen Kraftwerksausbau.** ETZ-A 87(1966)3, S. 109...115.
- 621.311.22
K. Schaeff: **Massnahmen zur Vermeidung schädlicher Einflüsse auf die Umgebung beim Betrieb von thermischen Kraftwerken.** Bull. SEV 57(1966)6, S. 246...259, 21 Ref.
- 621.311.42
S. Mocci e M. Fabrizi: **Alcuni considerazioni sulla scelta della distanza ottima tra cabine di trasformazione in una rete elettrica di distribuzione cittadina.** Elettrotecnica 52(1965)11, S. 766...770.
- 621.311.6: 621.3.049.75
S.A. Schwartz: **High-Efficiency Power Supply uses Micrologic.** Electronic Industries 25(1966)2, S. 46...51 + 134.

3 Elektrische Maschinen *Machines électriques*

- 061.3: 621.31: 681.3
G. Bilka: **Seminar über neue Anwendungsgebiete der elektronischen Datenverarbeitung in Elektrizitätsversorgungsunternehmen.** ÖZE 19(1966)1, S. 1...84.

- 621.313.32: 621.316.718
M.A. Laughton: **Matrix Analysis of Dynamic Stability in Synchronous Multimachine Systems.** Proc. IEE 113(1966)2, S. 325...336, 16 Ref.
- 621.313.322-81
H. Nicholson: **Dynamic Optimisation of a Boiler-Turboalternator Model.** Proc. IEE 113(1966)2, S. 385...399, 30 Ref.
- 621.313.333: 51.001.57
A. Carli e A. Ruberti: **Modello matematico di un motore asincrono controllato in frequenza.** Elettrotecnica 52(1965)12, S. 851...859, 3 Ref.
- 621.313.333-181.4: 621.314.632
H. Pflumm: **Kontaktloses Schalten kleiner Asynchronmotoren.** Elektronik 15(1966)3, S. 71...73.
- 621.314.632
I. Wehl: **Thyristoren. Wirkungsweise und Kenndaten.** Elektronik 15(1966)3, S. 65...67.
- 621.314.632
H.J. Wilhelmy: **Abschaltbare Thyristoren. Vorteile, Grenzen, Schaltbeispiele.** Elektronik 15(1966)3, S. 68...70.

4 Energie-Umformung *Transformation de l'énergie*

- 621.314.21: 621.311.1.001.572
F. Noack: **Die Kurzschlussimpedanz von Transformatoren und ihre Darstellung am Netzanalysator.** Energietechnik 15(1965)12, S. 568...571.
- 621.314.254
B. Brunelli e F. Giampolini: **Studio di un particolare variatore di tensione e di fase.** Elettrotecnica 52(1965)11, S. 756...765.
- 621.314.57: 538.552.9
K. Samberger: **Theoretische Untersuchungen bei unsymmetrischem Betrieb.** ETZ-A 87(1966)3, S. 89...97.
- 621.314.6
A. Gavrilovic: **Basic Facts of A.C./D.C. Conversion.** Electr. Rev. 178(1966)8, S. 296...300.
- 621.314.6
L.L. Ferris: **Analysis of a Hybrid Bridge Rectifier.** Direct Current 11(1966)1, S. 22...33, 11 Ref.
- 621.314.6.0164.1
R. Wells: **Short-Circuit Currents in Rectifier Equipments.** Electr. Times 149(1966)4, S. 125...130.
- 621.314.632
J.E. Mungenast: **The SCR Revolution.** Electronics World. 75(1966)2, S. 23...26.
- 621.314.65
D.T. Swift-Hook: **Development of Mercury Arc Valves.** Electr. Rev. 178(1966)8, S. 305...307.

5 Übertragung, Verteilung und Schaltung *Transmission, distribution et couplage*

- 621.315.051.024
W. Casson and K.W. Hudart: **The Introduction of H.V.D.C. Transmission into a Predominantly A.C. Network.** Electr. Rev. 178(1966)8, S. 290...295.
- 621.315.1: 621.315.23
J.D. Endacott and C.H. Gosling: **Overhead Lines and Cables.** Electr. Rev. 178(1966)8, S. 301...304.
- 621.315.1: 621.316.925
J.B. Patrickson: **La Protection des lignes de transmission dans le présent et dans le futur.** Bull. sci. AIM 78(1965)5, S. 359...398.
- 621.315.212
Coaxial Cables. Electrotechnology 77(1966)1, S. 71...76, 20 Ref.

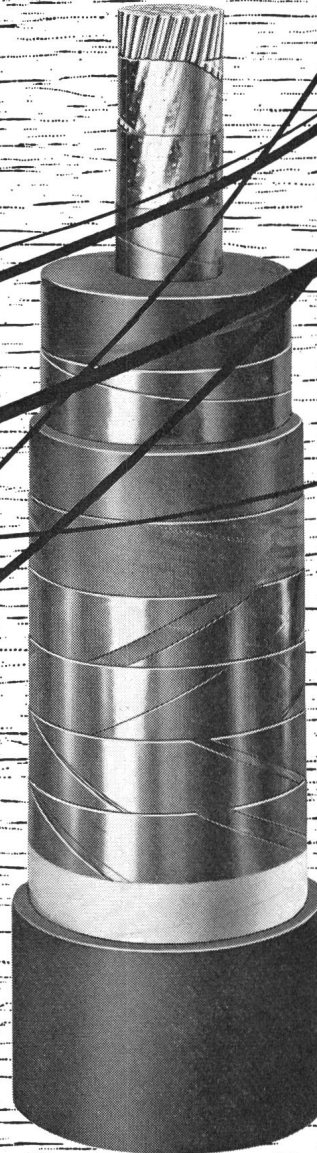
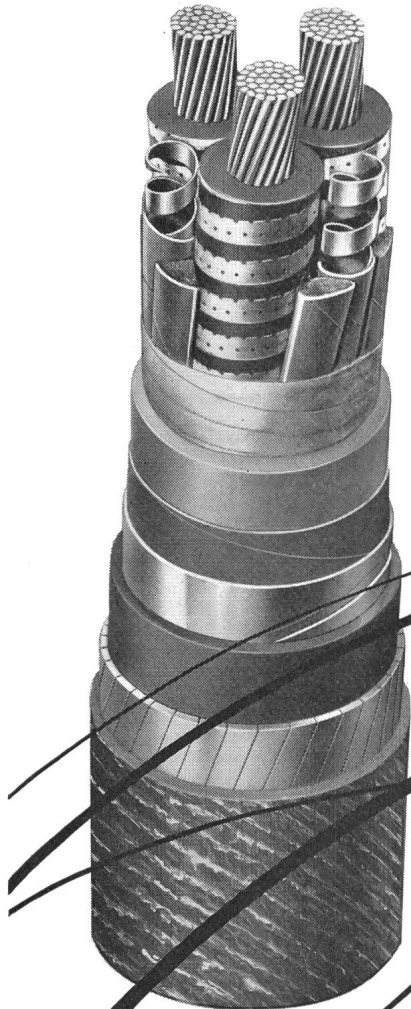

**Öl- und Gasdruckkabel
bis 220 kV**

SA DES CABLERIES ET TRÉFILERIES DE COSSONAY

- 621.315.212 : 621.396.67
A. Payant: **Nouveaux cables de connexion du réseau d'antennes métriques de NANCAY.** Cables et transmission 20(1966)1, S. 3...10, 3 Ref.
- 621.315.28
W. Timmerman, B.M. Dawidziuk and T.N.M. Hvidsten: **Das wachsende Weltseekabelnetz.** Elektr. Nachr.wesen. 41(1966)1, S. 82...93, 14 Ref.
- 621.315.618
Gases for EHV Insulation. Electr. Rev. 178(1966)4, S. 132...134, 4 Ref.
- 621.316.11 : 621.311.426-181.4
A. Schlaepfer: **Planung von Mittelspannungsnetzen unter Verwendung von raumsparenden Transformatorstationen.** Bull. SEV 57(1966)4, S. 166...172.
- 621.316.37.027.5
B. Fleck: **Allseitig giessharzisierte, offene Mittelspannungsschaltanlagen.** ETZ-B 18(1966)5, S. 133...140, 17 Ref.
- 621.316.5 : 512
G. Beyer: **Die Erweiterung von Schaltwerken.** Elektronische Rechenanlagen 7(1965)6, S. 304...306, 6 Ref.
- 621.316.91.024/.025
T. Machida: **Some Considerations Relating to a Protective Method for a D.C. Transmission System, in Connection with a 3-Phase Short Fault in the Receiving A.C. System.** Direct Current 11(1966)1, S. 8...18 + 33.
- 621.316.925 : 621.313.12.043.3
A.Kolar: **Schutz des Rotors von Grossgeneratoren durch elektrische Relais.** Bull. SEV 57(1966)5, S. 182...188, 8 Ref.

6 Elektrische Regelungstechnik, Fernwirktechnik *Réglage électrique, télécommande*

- 62-50 : 159.953.5
M. Oda and K. Nakamura: **A Learning Control System with Additional Ability to Accept Instructions. (Learnrol V).** Electronics and Commun. Japan. 47(1964)12, S. 36...46.
- 62-501 : 512.37
C.F. Chen and C. Hsu: **The Determination of Root Loci Using Routh's Algorithm.** J. Franklin Inst. 281(1966)2, S. 114...121, 9 Ref.
- 62-501.12 : 517.94
H. Schlitt: **Die Beschreibung stochastisch erregter Systeme durch Differentialgleichungen.** Arch. Elektrotechn. 50(1966)4, S. 219...227.

15 Elektrische Nachrichtentechnik *Télécommunications*

- 621.396.677.45
S. Blume, A. Habermehl und H. Wolter: **Untersuchung an Wendelantennen.** Z. angew. Physik 20(1965)2, S. 149...158, 7 Ref.
- 621.396.677.45
G. H. Okubo: **Helix Frequency Scanning Feed.** Microwave J. 8(1965)12, S. 39...44, 8 Ref.
- 621.396.677.45
Y. Y. Shered'ko: **Radiation Field of a Unifilar Logarithmic-Elliptic Helical Antenna.** Telecommun. and Radio Engng. 19(1965)6, S. 76...81, 2 Ref.
- 621.396.677.81
S. J. Blank and L. H. Sacks: **Phasing Grids Solve Polarization Problems.** Microwaves 4(1965)10, S. 26...30, 2 Ref.
- 621.396.677.83
G. Trentini, K.P. Romeiser and W. Jatsch: **Dimensionierung und elektrische Eigenschaften der 25-m-Antenne der Erdefunkstelle Raisting für Nachrichtenverbindungen über Satelliten.** Frequenz 19(1965)12, S. 402...421, 18 Ref.

- 621.396.933 : 621.396.4 : 621.398
H. Gengenbach: **Flugfunk-Bodenanlage mit Richtfunk- und Fernwirkrichtungen.** SEL-Nachr. 13(1965)3, S. 165...167, 2 Ref.
- 621.396.96
W. S. Mortley: **A Pulse Compression System for Radar.** Industr. Electronics 3(1965)10, S. 466...470, Nr. 11, S. 518...520, 9 Ref.
- 621.396.962.3
L. R. Allain: **First Steps to Radar-Waveform Design.** Microwaves 4(1965)12, S. 18...24.
- 621.396.963.32
A. J. Talmini and E. C. Farnett: **New Target for Radar: Sharper Vision with Optics.** Electronics 38(1965)26, S. 58...66, 3 Ref.
- 621.396.965
V. G. Pozdnyakov: **Optimum Signal-Processing Time of a Side Scanning Radar in the Presence of Phase Fluctuations.** Telecommun. and Radio Engng. -(1965)8, S. 131...136, 3 Ref.
- 621.396.969.12
L. S. Gutkin: **Comparison of Actual and Optimum Direction-Finding Accuracy. Part I: Continuous Signals.** Telecommun. and Radio Engng. 19(1965)6, S. 107...117, 2 Ref.
- 621.396.97 : 681.84.087.7
K. Wilhelm: **Der Empfänger beim UKW-Stereophonic-Rundfunk.** Telefunken-Ztg. 38(1965)3/4, S. 246...255, 3 Ref.
- 621.397.12
D. S. Lebedev and L. P. Yaroslavskiy: **Efficiency of some Methods of Fixed Image Transmission.** Telecommun. and Radio Engng. -(1965)8, S. 53...59, 5 Ref.
- 621.397.132
Y. V. Askentov and P. M. Kopylov: **Choice of the Optimum Shape of Test Signal for a Simultaneous System of Color Television.** Telecommun. and Radio Engng. -(1965)8, S. 23...27, 6 Ref.
- 621.397.331.24
J. Ritter: **Die Sicherheitsbildröhren A 65-11W, A 59-12W, A 47-17W und A 28-13W.** Telefunken-Ztg. 38(1965)3/4, S. 286...296.
- 621.397.335
M. Brunk: **Der Fangbereich von Nachlaufsynchroschaltungen mit sinusförmiger Charakteristik des Phasendiskriminators.** Arch. elektr. Übertrag. 19(1965)12, S. 649...663, 16 Ref.
- 621.398
M. Oberson: **L'état actuel de la télécommande centralisée.** STZ 63(1966)3, S. 41...51.
- 621.398 : 621.31
P. Bernhardgrueter: **Neuere Entwicklungen auf dem Gebiet der Fernwirkanlagen für die Elektrizitätswirtschaft.** Schweizer Technik -(1965)3, S. 51...63.

- 654.02
E. H. Rose: **Routing Doctrines in Message Switching Networks.** Point to Point Telecommun. 10(1965)1, S. 31...56.

- 681.327.8 : 621.391.822
V. V. Solov'yev: **Comparative Assessment of the Noise Immunities of Different Discrete Data Transmission Systems with Feedback but without Storage.** Telecommun. and Radio Engng. -(1965)8, S. 1...5, 3 Ref.

16 Wirtschaftliches, Verschiedenes *Economie et divers*

- 614.825
G. Irresberger: **Bemerkungen zu einzelnen Elektriker-Sicherheitsregeln.** Techn. Rdsch. 57(1965)51, S. 21...23 + 25.
- 614.825
D. Brentatni: **Schutzmassnahmen zur Vermeidung elektrischer Unfälle in den Hausinstallationen.** Electro Rev. 57(1965)33, S. 1549...1556, Nr. 34, S. 1576...1589, Nr. 35, S. 1615...1624, Nr. 36, S. 1657...1666, Nr. 37, S. 1703...1712, Nr. 38, S. 1761...1772, Nr. 39, S. 1805...1818, Nr. 40, S. 1859...1864, Nr. 41, S. 1912...1919, Nr. 42, S. 1969...1972, Nr. 43, S. 2014...2022, Nr. 44, S. 2068...2077.

Elektrizität leichter transportieren

Das kleinere Gewicht des Aluminiums erlaubt grösste Spannweiten im Freileitungsbau. Für Stromschienenanlagen bringt die hohe Profilstabilität Vorteile. Hohe Leitfähigkeit, Korrosionsbeständigkeit und niedrigerer Preis sind die idealen Voraussetzungen, elektrische Energie im wahrsten Sinne des Wortes «leichter» zu transportieren. Auch hier leistet Alusuisse-Material hervorragende Dienste.

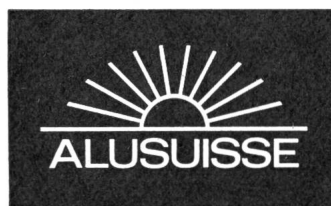
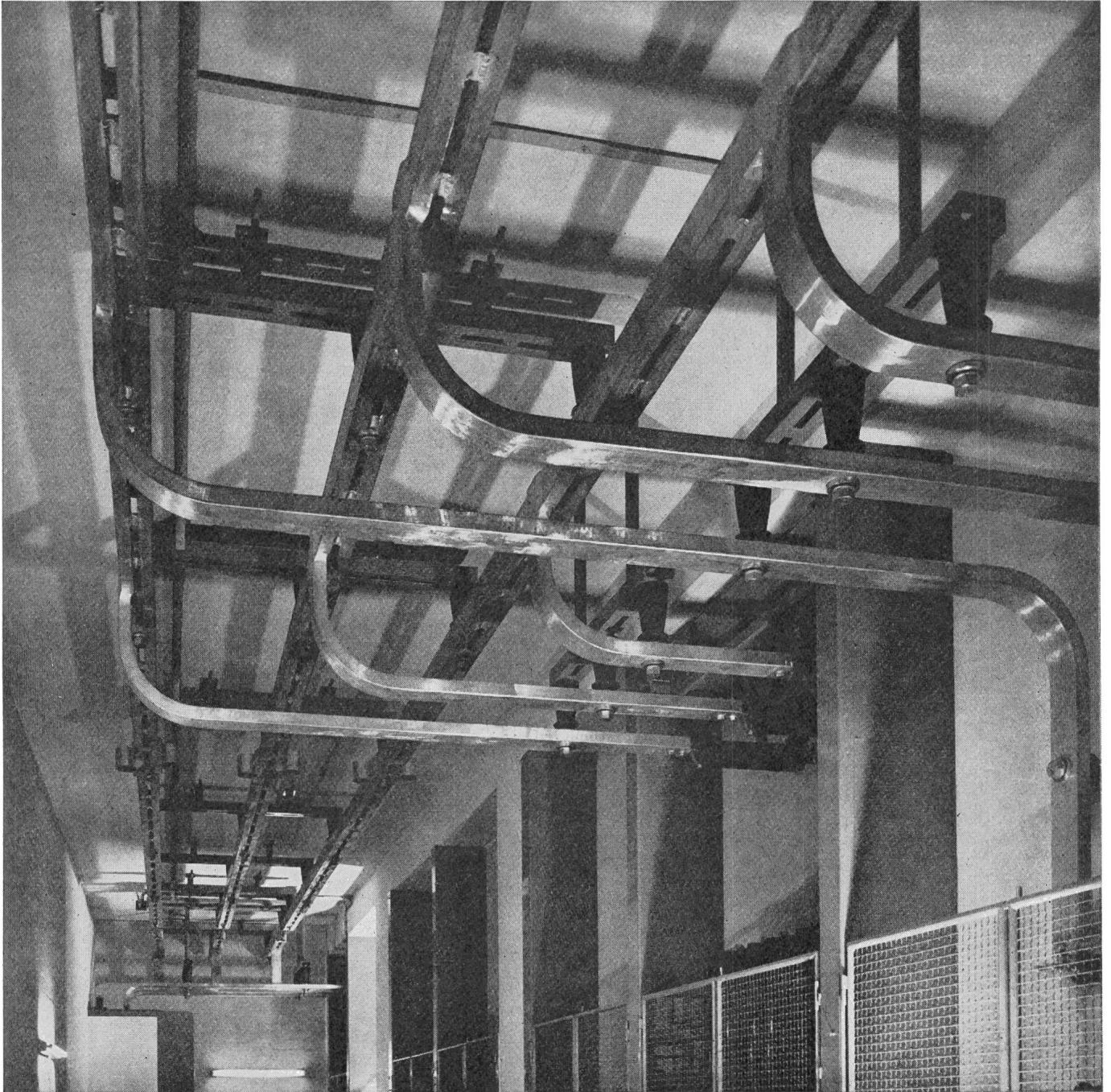

Schweizerische Aluminium AG

Verkaufsabteilung 8048 Zürich, Tel. 051/54 80 80

Hochspannungsschütz

Nennspannung: 6 kV + 10 kV

Nennstrom: 200 A

Zulässige Schalhäufigkeit:
240/Std

Gerätelebensdauer:
1 Million Schaltspiele

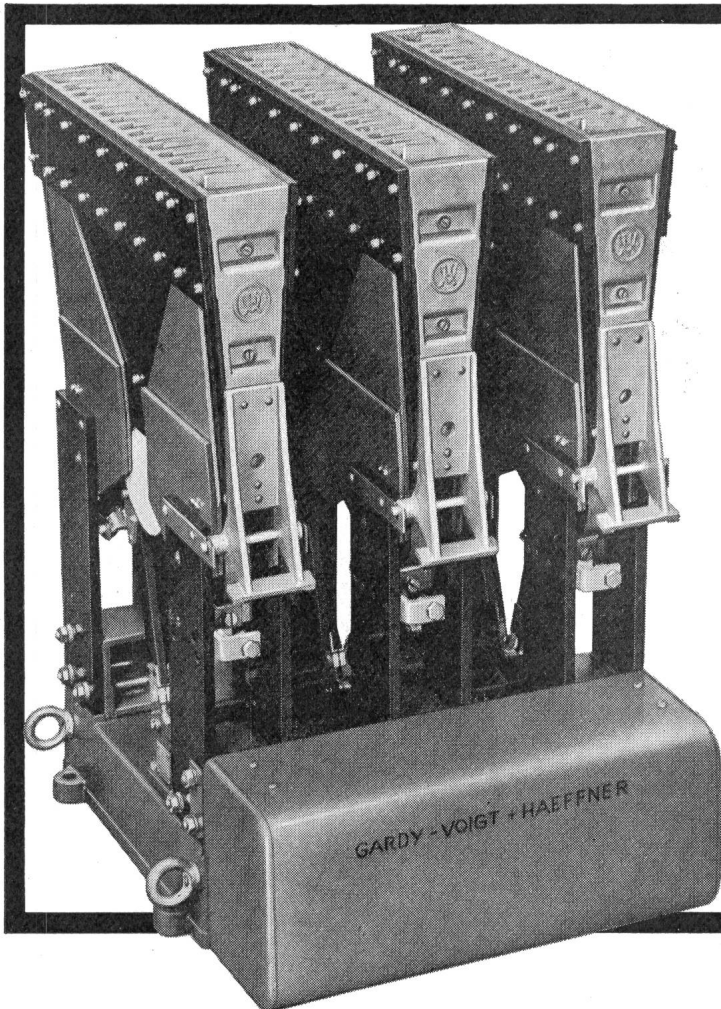

Anwendungsgebiete

Die Schütze werden hauptsächlich zum direkten Schalten von Hochspannungsmotoren, als Ständerschütze für Schleifringläufer, Umkehrschütze oder als Stern-Dreieck-Schütze verwendet. Das Schütz 6/200 Z kann außerdem als Kondensatorenschütz bis zu einer Betriebsspannung von 6000 V verwendet werden. Durch die strombegrenzenden Eigenschaften der Blasspulen ist beim Schütz 6/200 Z ein sicheres Ein- und Ausschalten sowie Parallelschalten von Kondensatorbatterien gewährleistet. Die Kondensatorleistung beträgt bei Betriebsspannungen zwischen 5000 und 6000 V max. 500 kVar.

GARDY SA
GENF TEL. (022) 25 02 26

ELEKTRISCHE APPARATE FÜR HOCH- UND NIEDERSpannung



Fehlerstrom- schutzschalter

für 16, 25 und 40 A

bis 500 V

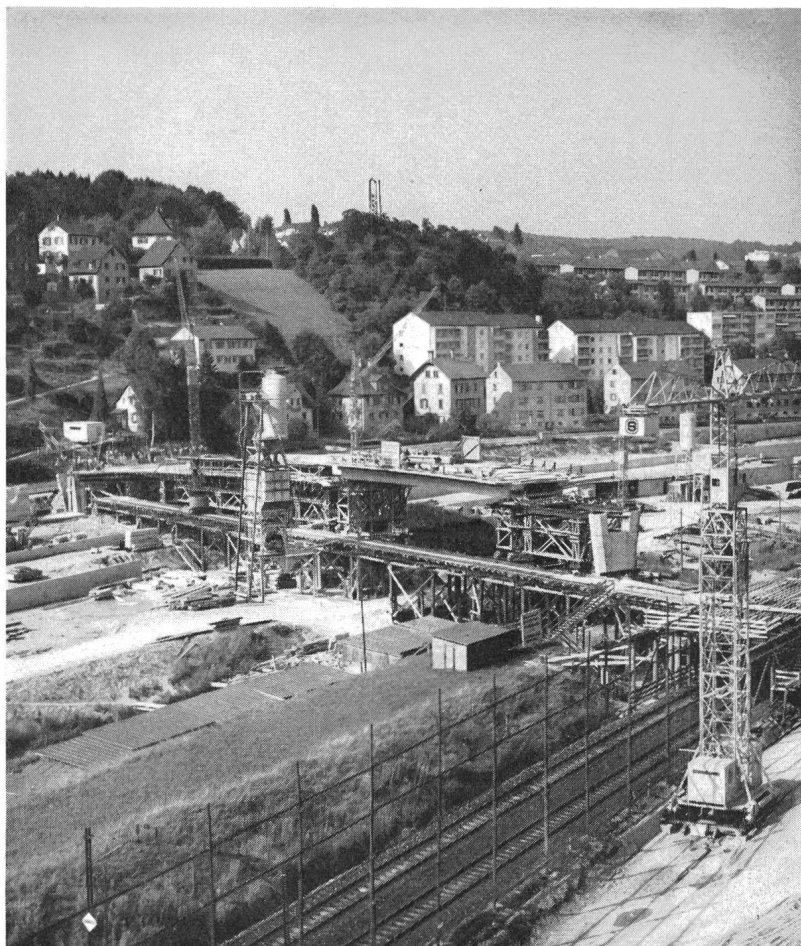
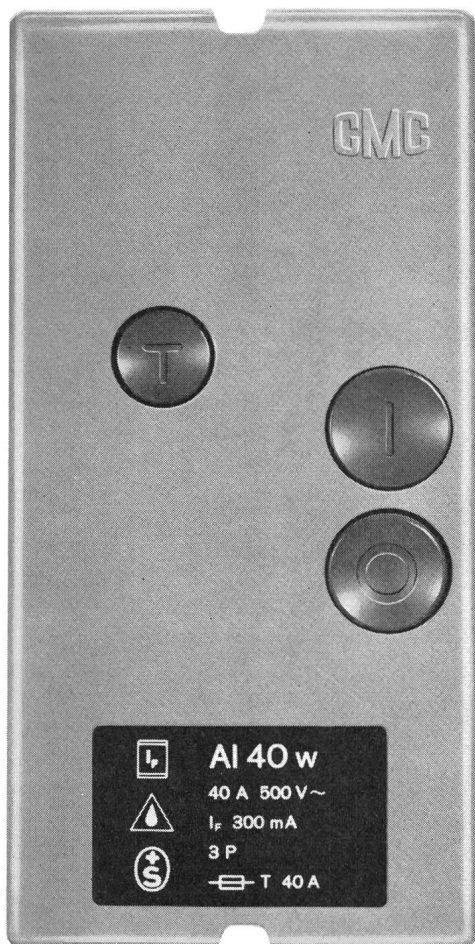

Der Fehlerstromschutzschalter spricht auf Fehlerströme an, d. h. auf diejenigen Ströme, die nicht mehr durch die zuführenden Leiter, sondern über Erde oder Schutzleiter zurückfließen.

Da in einer fehlerfreien, elektrischen Anlage die Summe aller zu- und abfließenden Ströme gleich Null ist, löst der Schalter nicht aus. Tritt aber ein Fehlerstrom auf, so wird im Summenstromwandler des Fehlerstromschutzschalters ein magnetischer Fluss erzeugt. Dieser induziert in der Sekundärwicklung eine Spannung, welche die Auslösespule erregt und den Schalter auslöst.

als Brandschutz :

in der Papier-, Textil- und Holzverarbeitungsindustrie, in Schreinereien, Chalets, Bauernhäuser, Scheunen, Stallungen, Garagen usw.

als Berührungsschutz :

auf Bauplätzen, in Kavernen, Kinderheimen, Spitälern, Arztpraxen mit elektrisch-medizinischen Apparaten, Bastelräumen, Werkstätten mit leitenden Böden usw.

zur Einhaltung der Nullungsbedingung :

in abgelegenen Häusern, in Gegenden mit trockenem Boden (Jura), in Ortschaften mit Kunststoffwasserleitungen usw.

CMC

Carl Maier & Cie 8201 Schaffhausen

Fabrik elektrischer Apparate und Schaltanlagen

Tel. 053 - 56131

MOSER-GLASER

DROSSELSPULEN

für beliebige
Anforderungen

TRANSDUKTOREN

mit Ring-, Schnittband-
oder geschachtelten Kernen

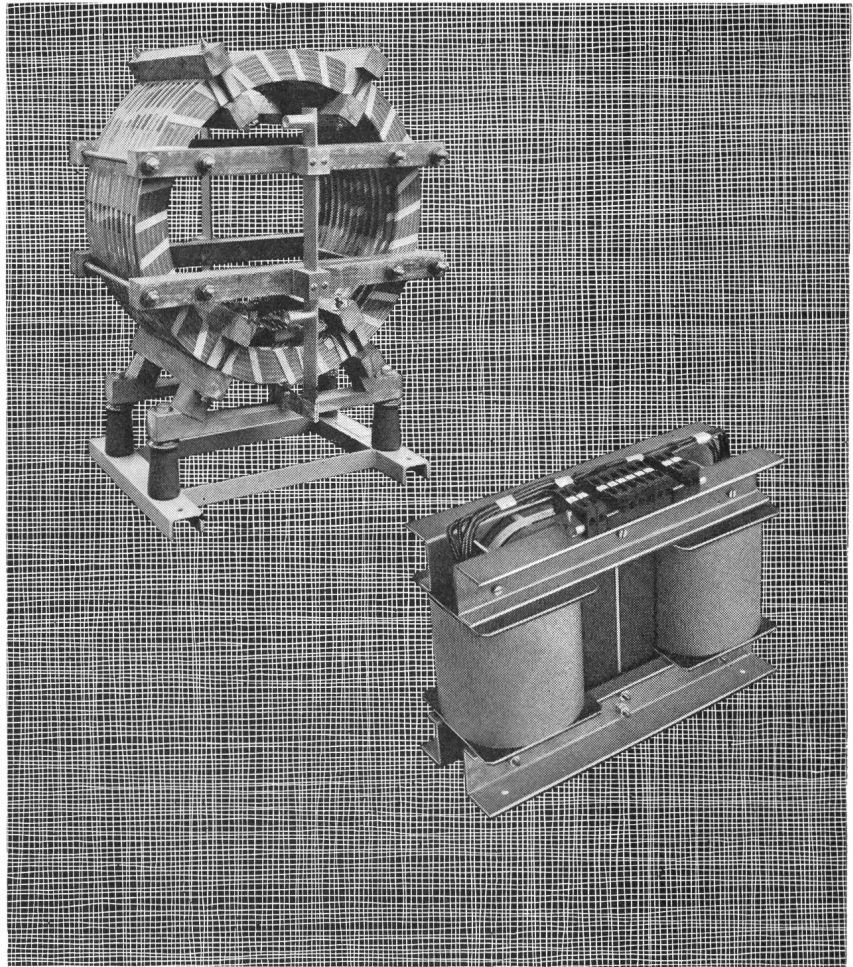

MOSER-GLASER & CO AG
MUTTENZ

ELEKTRISCHE REGELGERÄTE MOSER-GLASER

- Drehzahlregler
mit EMB-Motoren
- Spannungsstabilisatoren
- Temperaturregelungen usw.

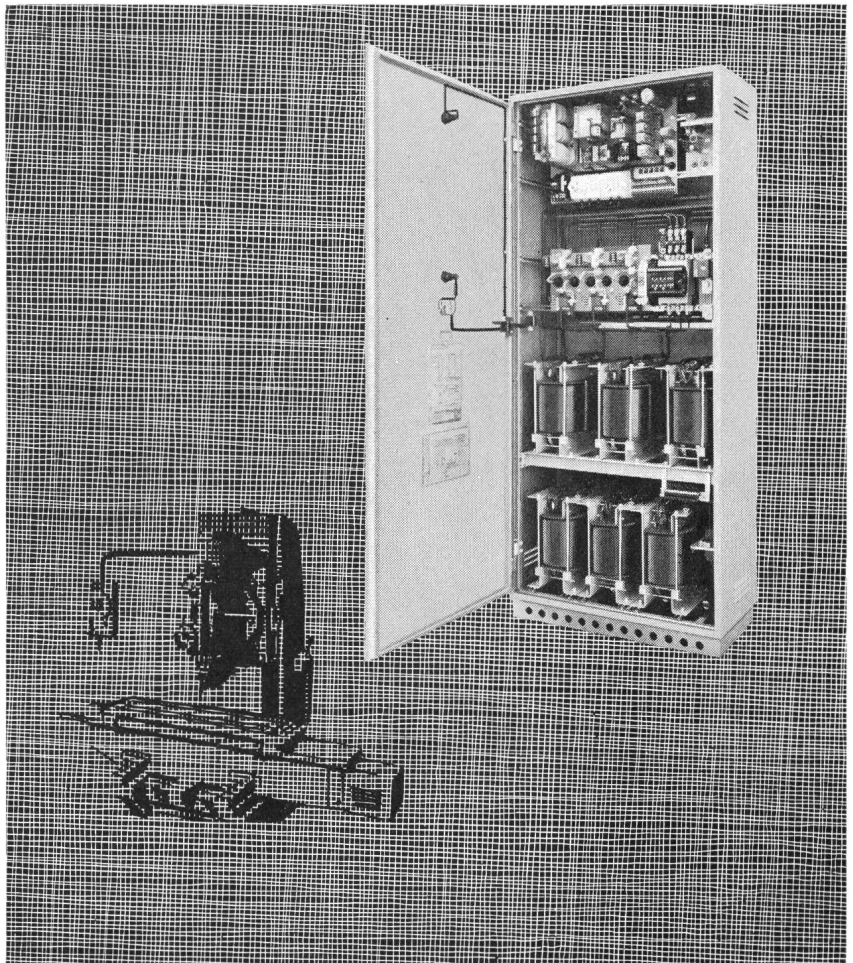

Verkaufsvertretung
CORAG AG BASEL

Feller

79313 x 61

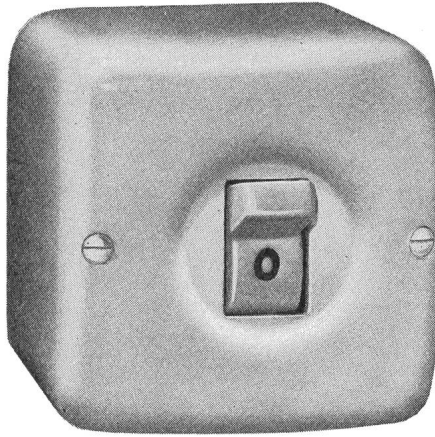

79313 AGU

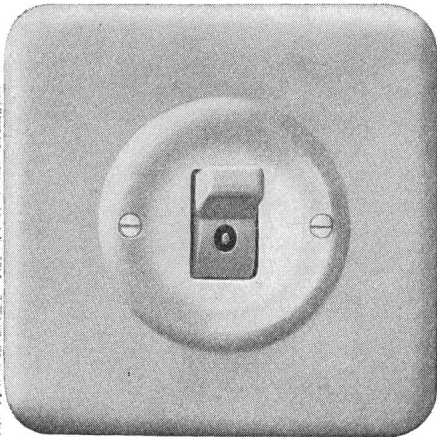
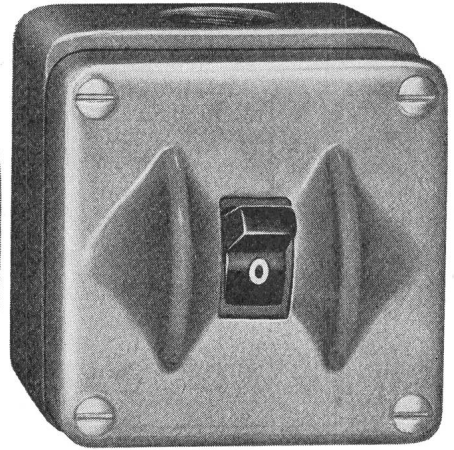

79312 Pmi

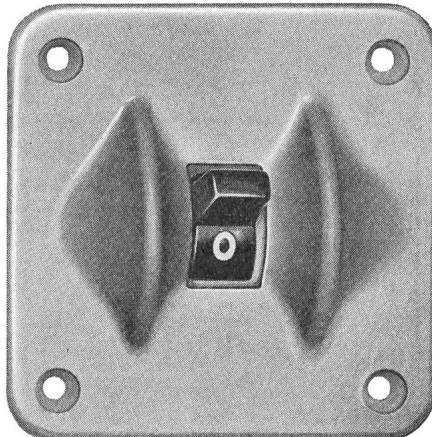

79312/13 GVU



Kippschalter mit Silberkontakten
2 und 3 polig
15 A 380 V
10 A 500 V

Adolf Feller AG Horgen



PAM

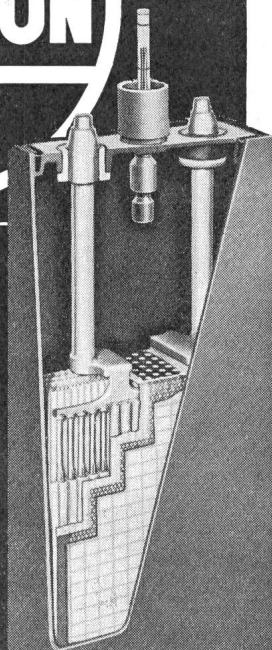

Wir senden Ihnen gerne Prospekte und technische Unterlagen.

die stationäre
Röhrchenplatten-Batterie

**FÜR TELEFONZENTRALEN
ELEKTRIZITÄTSWERKE
NOTBELEUCHTUNG
FERNMELDE-SIGNAL- UND
SICHERUNGSANLAGEN**

**Accumulatoren-Fabrik Oerlikon
8050 Zürich**

Tdca - T

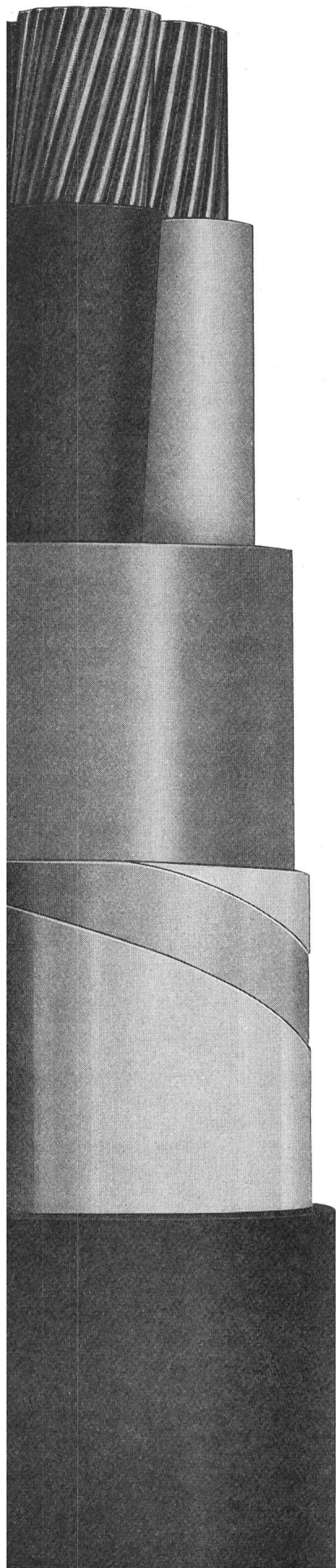

das moderne Kabel für direkte Verlegung im Boden.

Ausgangsprodukte für diesen Kabeltyp bilden ein- oder mehradrige Tdc-Kabel, welche mit verbleiten Eisen- resp. Kupferbändern umwickelt und mit einem zweiten, ebenfalls korrosionsfesten PVC-Schutzmantel versehen sind.

Suhner Tdca-T-Kabel werden in allen normalen Querschnitten bis $4 \times 185 \text{ mm}^2$ hergestellt. Auch Ausführungen mit reduziertem Null- resp. Erdleiter, sowie spezielle Aufbauten nach Ihren Angaben gehören zu unserem Fabrikationsprogramm.

Tdca-T-Kabel können den gleichen elektrischen Belastungen wie Bleikabel mit Papier-Isolation ausgesetzt werden. Die zusätzliche Armierung schützt das Kabel weitgehend vor mechanischen Schäden und vor Nagetieren. Dank der thermoplastischen Isolation sind Tdca-T-Kabel feuchtigkeitsunempfindlich.

Sorgfältige Auswahl und Verarbeitung der Rohstoffe, sowie die mehrfache Überprüfung der einzelnen Fabrikationsphasen sind die Grundlagen für die hohe Qualität unserer Produkte.

Verlangen Sie unsere Prospektblätter mit den detaillierten technischen Unterlagen.

Suhner

Suhner + Co. AG, 9100 Herisau/Abt. Kabelwerk

HEER Kanal

für elektrische Kabel

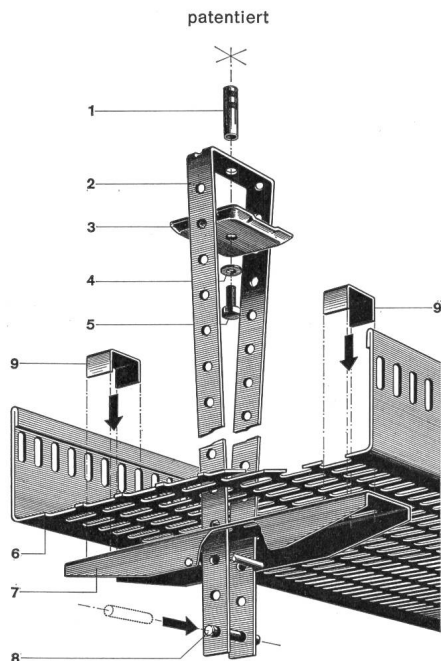

Neuartige, verstellbare, zentrale Decken-Aufhängung. Kein Einfädeln mehr. Die Kabel werden gestreckt eingelegt, da keine seitlichen, störenden Aufhängungen. Keine Spezialwerkzeuge nötig. Stark verkürzte Montagezeiten, auch mit ungerichtetem Personal.

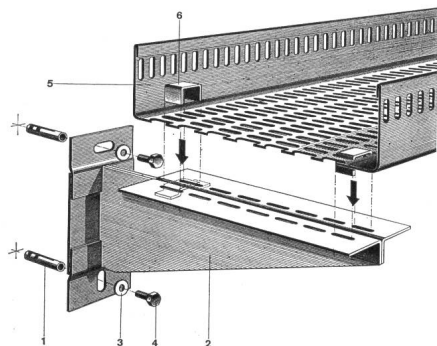

Decken- und Wandbefestigungen sind normalisiert. 5 HEER-Kanalbreiten: 140, 210, 280, 350 und 420 mm. Dazu passende Zubehörteile: Horizontale und vertikale Bogenstücke, T-Stücke, +-Stücke, Reduktions- und Abzweigstücke usw.

Einige Referenzen:

Geigy-Werke AG, Schweizerhalle — Hoffmann-La Roche F. & Co. AG, Sisseln und Basel — NOK — Bernische Kraftwerke AG — SBB-Werkstätten Olten und Hägendorf — PTT — Rhätische Bahnen, Landquart — Emser Werke AG, Domat — Dätwyler AG, Aldorf — VOLG, Winterthur — Rieter AG, Winterthur — Kieswerk Hüntwangen ZH — Kieswerk Wil bei Rafz — Aare-Tessin AG, Olten — EW der Stadt Basel — EW der Stadt Bern — EW der Stadt Winterthur — Camille Bauer AG, Basel und Zürich — Fischer & Gutjahr, Biel — Scherler & Co. AG, Bern usw.

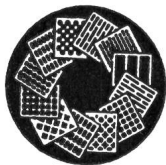

H. Heer & Co. 4600 Olten

Gelochte Bleche/Streckmetall
Industriestrasse 28

Tel. (062) 5 66 33

Leistungsfähig — Individuell — Seit 1875

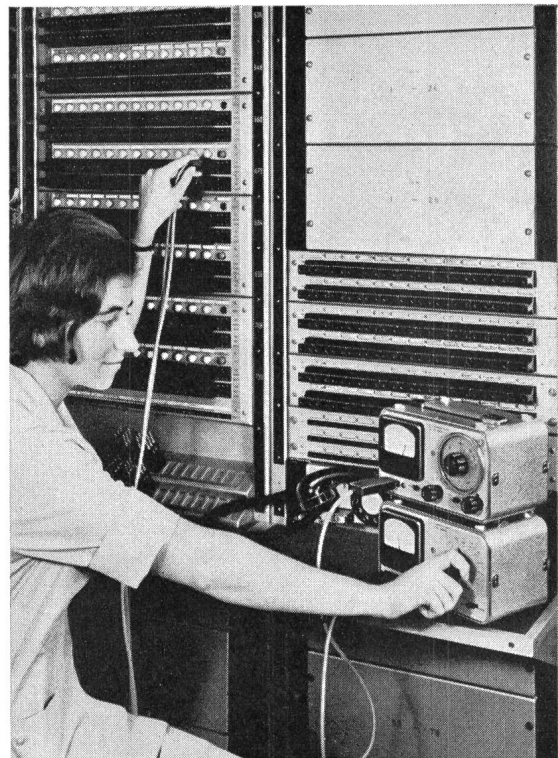

Messungen an einer Transitbügelbuch in einem schweizerischen Verstärkeramt

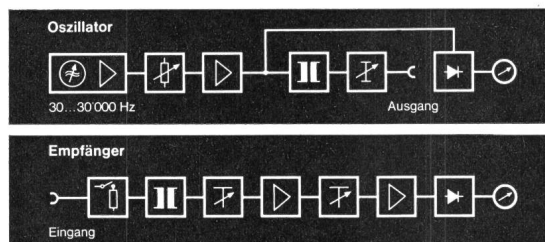

Niederfrequenz Messausrüstung

bestehend aus Oszillator und Empfangsmessgerät für den Frequenzbereich von 30...30'000 Hz, eignet sich speziell für Dämpfungs- oder Pegelmessungen an Uebertragungs-Stromkreisen mit einem Kennwiderstand von 600 Ohm, Kontrolle von Verstärkern, Filtern etc.

- tragbar, 2 Apparate à 23 x 14 x 16 cm
- volltransistorisiert
- Batterie- oder Netzbetrieb
- Eichung in Neper oder Dezibel

Ein Produkt der
STANDARD TELEPHON UND RADIO AG, Zürich

STR

Ein **TTT**-Unternehmen

1829

Silizium- und Selengleichrichter

Unsere Silizium- und Selengleichrichter finden Verwendung in der chemischen Industrie, beim Lokomotiv- und Fahrzeugbau sowie in der Steuer- und Regeltechnik. Verlangen Sie genaue Unterlagen oder unverbindliche Beratung.

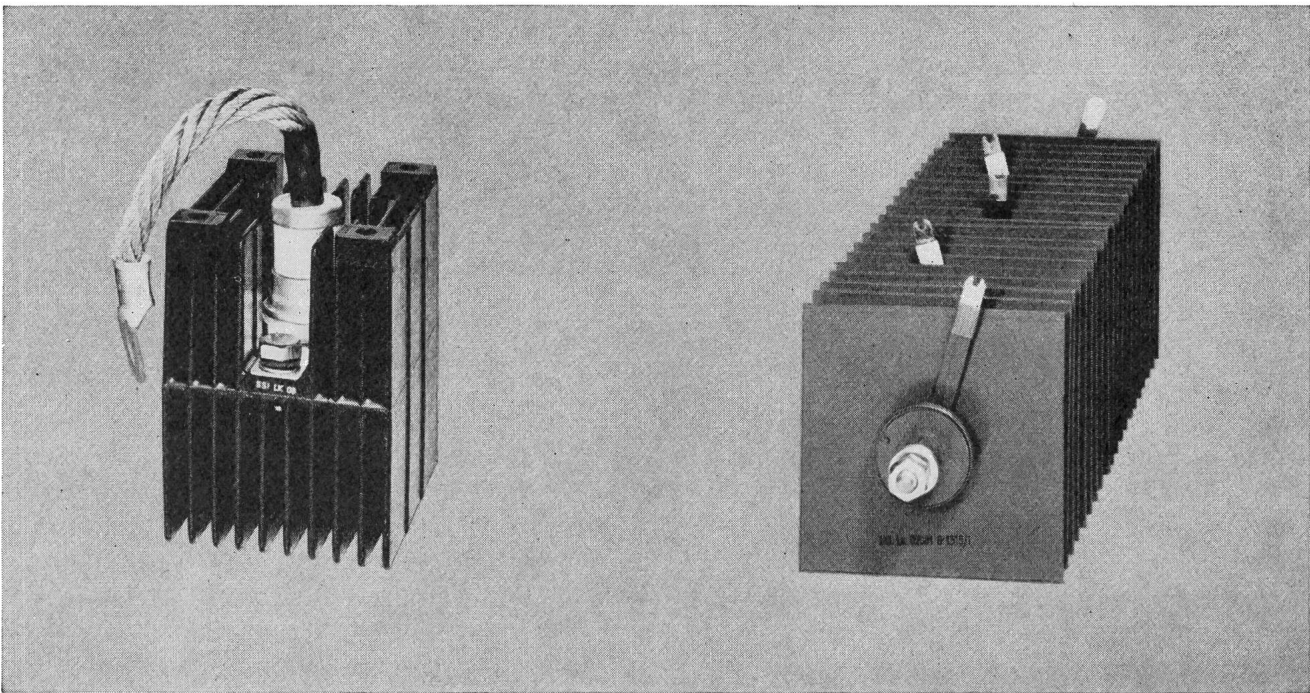

Siemens
Elektrizitätserzeugnisse AG
Zürich, Telefon 051/25 36 00
Lausanne, Téléphone 021/22 06 75

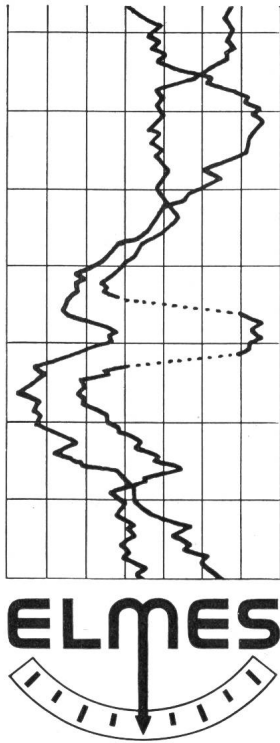

ELMES 10

Ein- oder Mehrfarbenschreiber

Robuste Konstruktion
tintenlose Aufzeichnung
wartungsloser Betrieb
stossfeste Messwerke
1- bis 4-Farben-Registrierung,
tragbar oder Einbauausführung
(Frontrahmen 192×240 mm)

Auf Wunsch:
mit eingebautem Zeitmarkier-Relais
und volltransistorisiertem
Zwei- oder Dreipunktregler

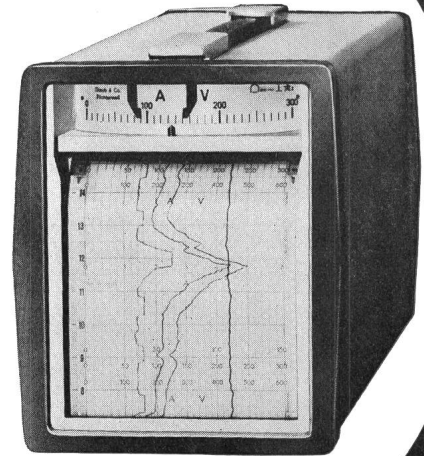

STAUB & CO. RICHTERSWIL

Fabrik elektrischer Messinstrumente / Tel. (051) 95 92 22

KUPFERDRAHT-ISOLIERWERK AG

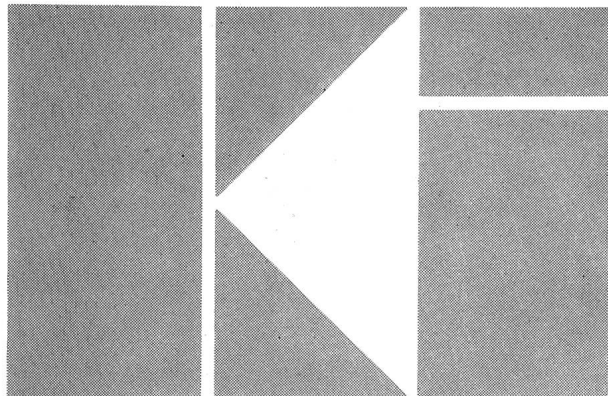

WILDEGG

DRAHT - UND KABELFABRIK



International Resistance Co.

BAU- ELEMENTE

TELION elektronik

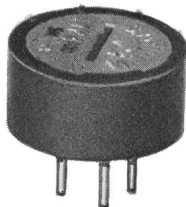

Präzisions- Abgleich- Potentiometer

Typ 100, ab Lager
Werte:
10/20/50/100/200/500 Ohm
1/2/5/10/20/50 kOhm $\pm 5\%$
Belastbarkeit: 1 W

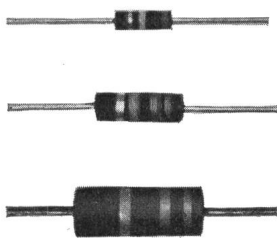

Schicht- Widerstände

Typ GBT, ab Lager
Werte: gemäss EIA-Normreihe
2,7 Ohm bis 22 MOhm
Toleranz: $\pm 10\%$ und $\pm 5\%$
Belastbarkeit: $1/4$, $1/2$, 1 W

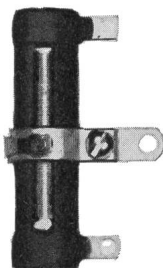

Hochlast- Drahtwiderstände

ab Lager
Werte: 1 Ohm bis 25 kOhm
Belastbarkeit: 8 W bis 30 W
mit oder ohne Abgriff

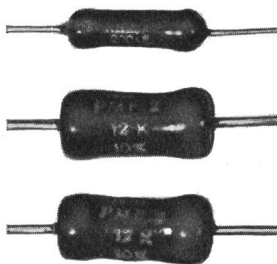

Präzisions- Widerstände

Kohle- und Metallfilm
Werte: 10 Ohm bis 100 MOhm
Toleranz: ab $\pm 0,05\%$ bis $\pm 5\%$
Belastbarkeit: $1/8$ W bis 7 W

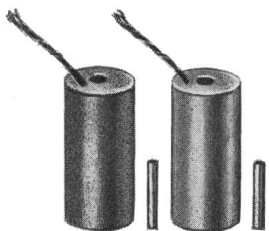

Verschiebungs- geber

Differentialtransformatoren zur
elektrischen Bestimmung gerad-
liniger Bewegungen.
Arbeitsbereich zwischen 0 bis
0,12 mm und 0 bis 350 mm
Linearität: v. $\pm 0,1\%$ bis $\pm 0,5\%$



LANZ- Zwischenverteiler- Kasten T+T

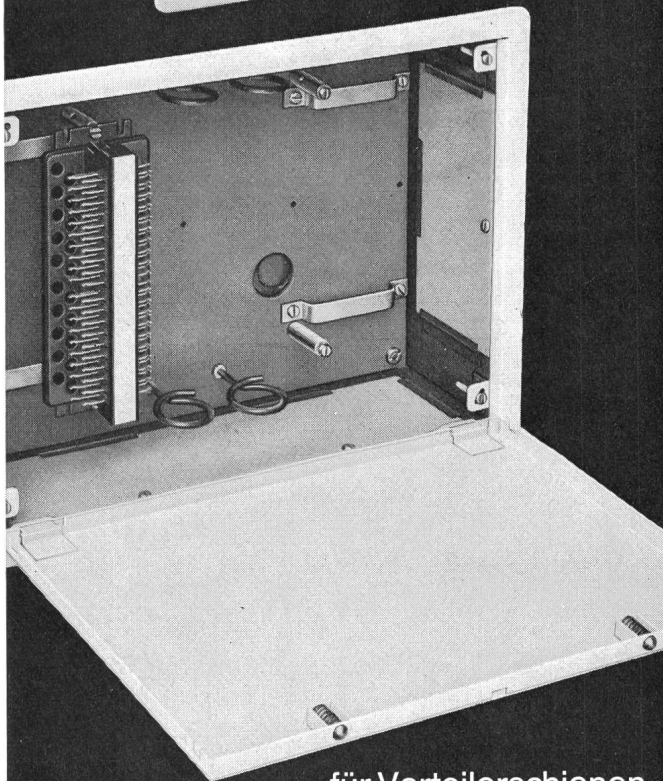
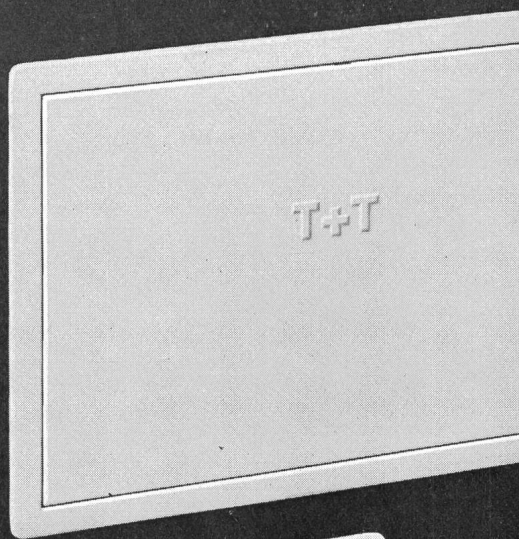

für Verteilerschienen
Grobsicherungen
Starkstromrelais

HERMANN LANZ AG 4853 MURGENTHAL

Fabrik für elektrotechnische Artikel und
Metallwaren Telefon 063-34341

Generalvertretung:
TELION AG 8047 Zürich Albisriederstrasse 232
Tel. 051/54 99 11

Schalten und walten . . .

Mit SEV-Qualitätszeichen



mit Schurter-Schalter, ist ein Vergnügen, das sich jeder leisten kann. Denn die Schurter-Schalter sind ebenso preisgünstig wie zuverlässig. Unsere ausführlichen Prospekte werden Ihnen die Vorteile der Schurter-Schalter enthüllen.

Nennspannung 500 V, Nennströme von 25-300 A. Beliebige Schaltprogramme, bis zu 12 Schaltstellungen auf 360 Grad. Hochwertige Isoliermaterialien. Gleicher Bohrplan für alle Typen, gute Anschlussmöglichkeit. Einheitliche Frontplatten-grösse für alle Typen. Über 2 Millionen mechanische Stellungswechsel. Verschiedene Nennstromstärken kombinierbar. Kurzfristig lieferbar: mit Türkuppelung, als abschliessbarer Schlüsselschalter und mit wegnehmbarem Griff auf Nullstellung.

H.SCHURTER AG

Fabrik elektrotechnischer Artikel
Luzern/Schweiz

Tel. 041/31041

K

Erdungs- u. Kurzschließ-Garnituren für Hoch- und Niederspannungs-Anlagen

Nyffenegger + Co. AG Armaturenfabrik
8050 Zürich-Oerlikon Tel. 051/46 64 77

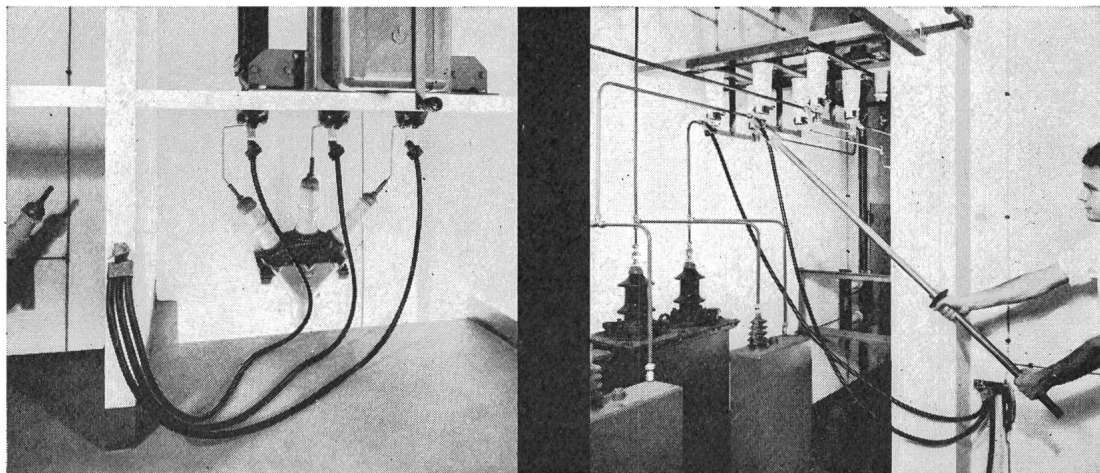
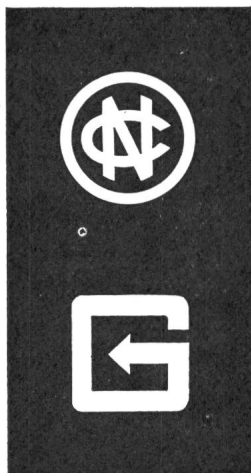

⊕ Patent / SEV geprüft

Verlangen Sie unsern reich illustrierten Katalog mit Anwendungsbeispielen

Generalvertretung für die Schweiz:

Glomar AG Goldach

Elektrizitätswerk- und Industriebedarf, 9403 Goldach, Tel. 071 41 70 70

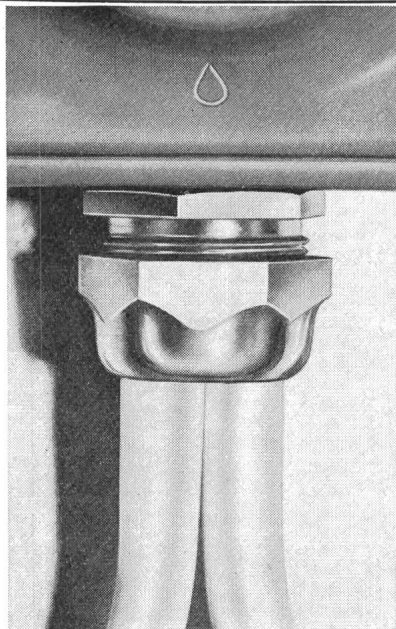

Mit AGRO-Duplo-Verschraubungen:

- Einsparung der Abzweigdosen, indem die Verteilung der Kabelgänge durch die **Doppel-** und **mehrfachen** Einführungen bei Schaltern, Steckdosen und weiteren Apparaten direkt erfolgen kann.
- Schöner Installations-Ausführungen.
- Wirtschaftlichere Montage.
- Absolutes Festklemmen und Abdichten sowie grosser Klemmbereich bei den Kabeldurchführungen.
- Jedem Zweck angepasst und den höchsten Anforderungen gewachsen.

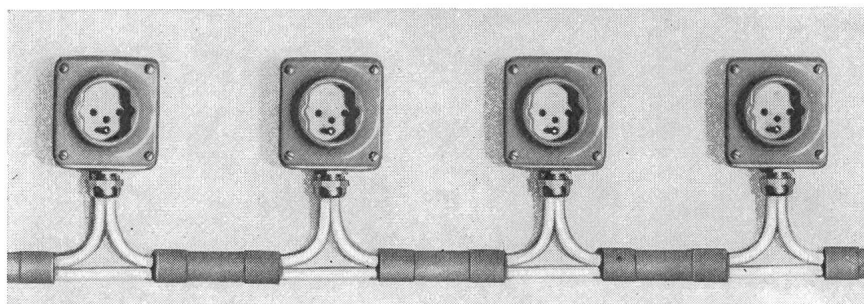

AGRO
AG
CH - 5502 Hunzenschwil

Telefon 064 47 21 61/62



SIEMENS

Luftschütze

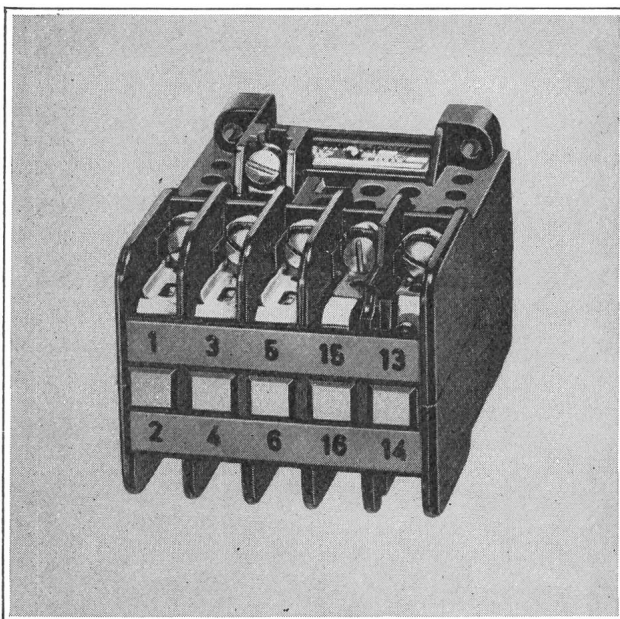

Luftschütze K 915 III 5-1

Siemens-Luftschütze haben sich dank jahrzehntelanger Erfahrung, auch unter härtesten Betriebsbedingungen, bestens bewährt. Die ausgereiften Konstruktionen erlauben vielseitige Kombinationsmöglichkeiten.

Alle Typen von 7 - 630 A sind ab Lager lieferbar.

Verlangen Sie bitte unverbindliche Offerten oder weitere Unterlagen.

Siemens
Elektrizitätserzeugnisse AG
8021 Zürich, Telefon 051/25 36 00
1002 Lausanne, Téléphone 021/22 06 75

Woertz Steckerschienen



aus Hart-PVC
1P+N+E 20A 250V

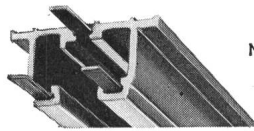

No 4601

(Kupferleiter nicht berührbar)

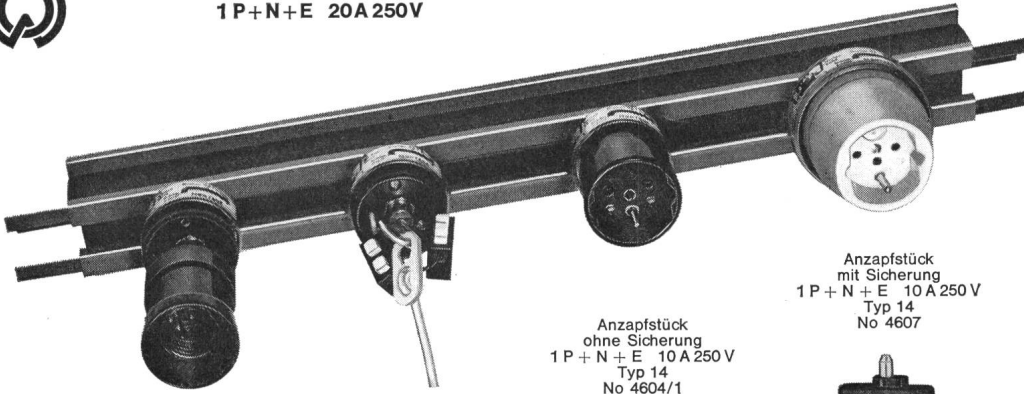

In- und ausl.
Pat. ang.

Anzapfstück
mit Rohrrippe
zum Anschliessen von
Lampenfassungen
No 4606



Anzapfstück
mit Haken
zum Aufhängen von
Beleuchtungskörpern
No 4605/1

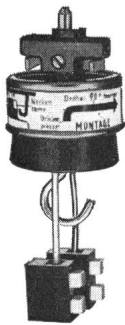

Anzapfstück
ohne Sicherung
1 P + N + E 10 A 250 V
Typ 14
No 4604/1



Anzapfstück
mit Sicherung
1 P + N + E 10 A 250 V
Typ 14
No 4607

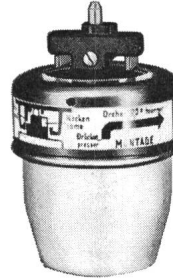

Oskar Woertz Basel
Fabrik elektrotechnischer Artikel

MAAG-BODENDOSEN

in 3 Grössentypen für alle
Bodenanschlüsse
Rohraufsatz mit Grundplatte für
freistehende Anschlüsse an
Pulte, Maschinen usw.
Verlangen Sie Spezialprospekt!

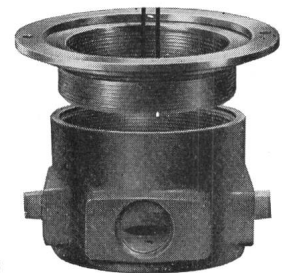
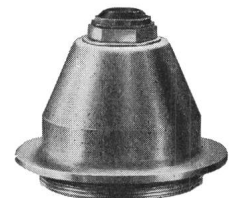
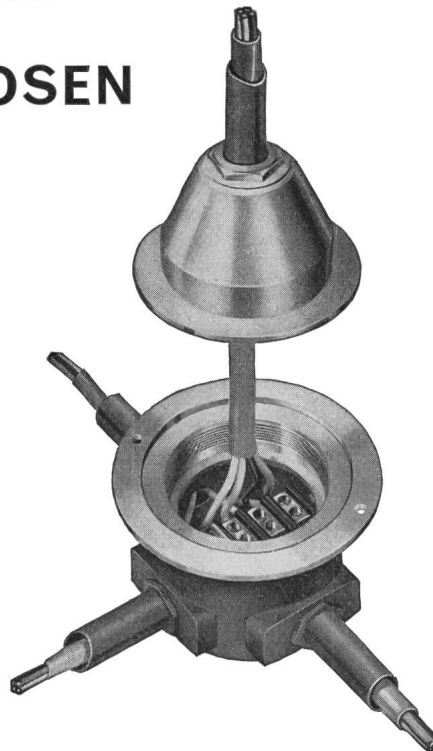
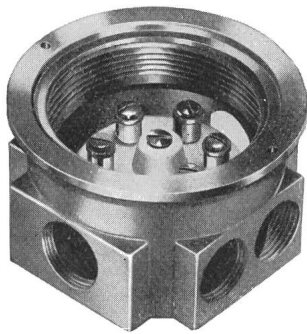

GOTTFRIED **MAAG**
FABRIK ELEKTR. APPARATE
ZÜRICH FRAUENFELD

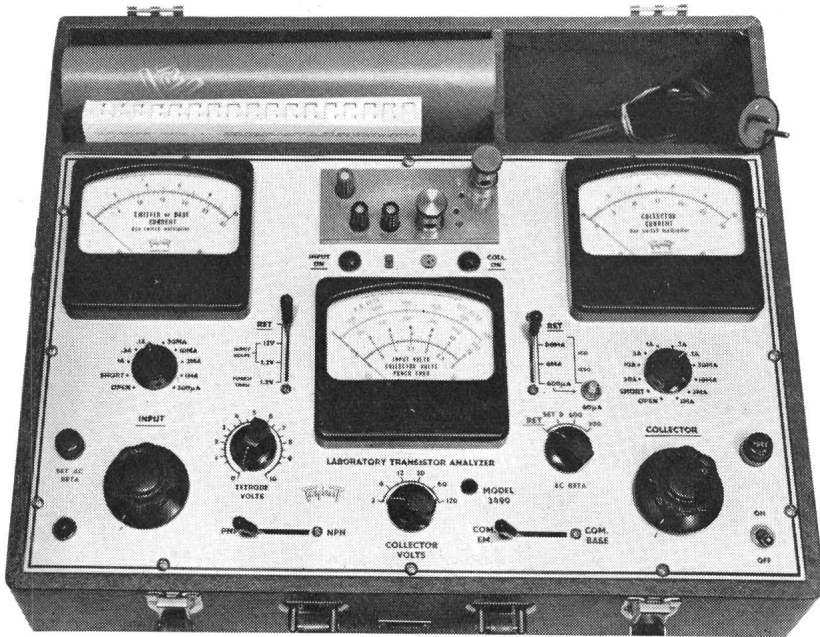

Aus unserem Triplet-
Verkaufsprogramm
stellen wir Ihnen vor:



Transistor-Analyser Modell 3490-A

Testet: DC Beta, AC Beta bei 1 kHz, Verlustströme I_{co} , I_{eo} , I_{ceo} bis 100 nano Amp. auf 6 μA Vollskala, Alpha, Durchbruch-Sättigungsspannung usw.

Bereiche für PNP und NPN Halbleiter:
Eingangsstrom: 0—100—300 μA , 0—1—3—10—30—100—300 mA, 0—1—3 Amp.
Kollektor Strom: 0—300 μA , 0—1—3—10—30—100—300 mA, 0—1—3—10—30 Amp.

I_{ceo} , I_{co} , (I_{cbo}): 0—6 mA, 0—600 μA , 0—60 μA , 0—6 μA .

Kollektor-Spannung: 0—120 V, 0—60 V, 0—30 V, 0—12 V, 0—6 V, 0—3 V, 0—1,2; Emitter oder Basis-Spannung: 0—12 V, 0—1,2 V.

Tetroden-Spannung: 0—10 V geeicht.

Polaritätsschalter für Eingangs-Vorspannung.

Verlangen Sie von uns den Triplet-Katalog «Test Equipment».

Generalvertretung für die Schweiz:

JOHN LAY LUZERN-ZÜRICH

Bundesstrasse 11
Tel. (041) 3 44 55

Seestrasse 45
Tel. (051) 27 30 10

Warum Xamax-Verteilanlagen?
Deshalb: Überall dort, wo der Kunde äusserst lange Lebensdauer und optimale Betriebssicherheit seiner Anlage verlangt; wo auf kleinstem Raum ein Maximum an Installationen untergebracht werden muss; oder wo man Wert legt auf unsere

langjährige Erfahrung, da werden stets Xamax-Verteilanlagen vorgeschrieben. Xamax-Verteilanlagen zeichnen sich zudem durch ihre gefällige Form aus und können jederzeit erweitert werden. Lassen Sie sich durch unsere Sachbearbeiter beraten!

Warum?

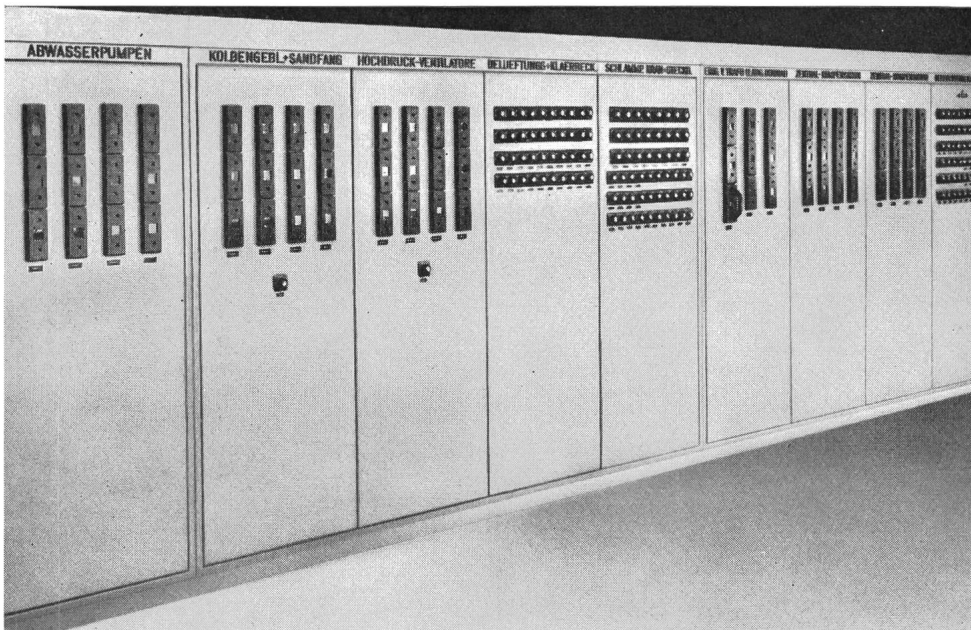

Xamax AG 8050 Zürich
Telefon 051 46 64 84

xamax

MASTEN

SEGMENTA-MASTEN aus Leichtmetall: Jede Form, jede Grösse, billig speditiert, rasch montiert!

Prospekt und Preise: SOTEFIN S. A., 8039 Zürich, Postfach 415, Telephon (051) 23 24 23

KÖHLER, MUTH & CO
NÜRNBERG



**QUECKSILBER-
SCHALTER**

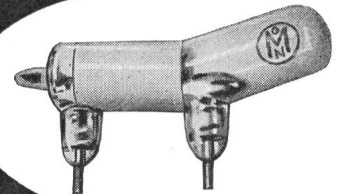

Hieke & Co. Import-Export
Seefeldstr. 7, Postfach 190, CH 8032 Zürich/ Schweiz

ELECTRO-MICA



**Steckkontakte
für Niederspannungsanlagen**

SEV-geprüft
und kurzfristig bei den Elektro-Grossisten erhältlich

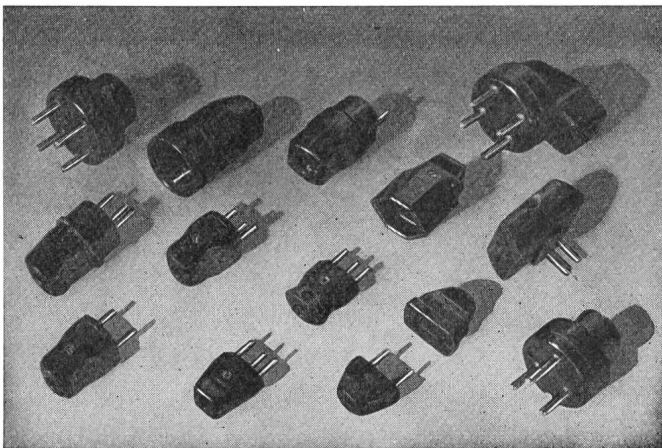

ELECTRO-MICA AG Mollis Tel. (058) 4 41 24

MB

Jolly Kaffee-Express



die leistungsfähige Klein-Kaffeemaschine für jeden Haushalt. In 4 Grössen. Interessante Gewinnspanne.

MB

Max Bertschinger + Co. AG
Fabrik elektrotherm. Apparate
5600 Lenzburg, Telefon 064 51 37 12



Federn

*nach Muster oder Zeichnung
zu günstigem Preis und Termin.*

WESA

AG

INKWIL/BE

INTERNAT. RECTIFIER

Silizium-Dioden

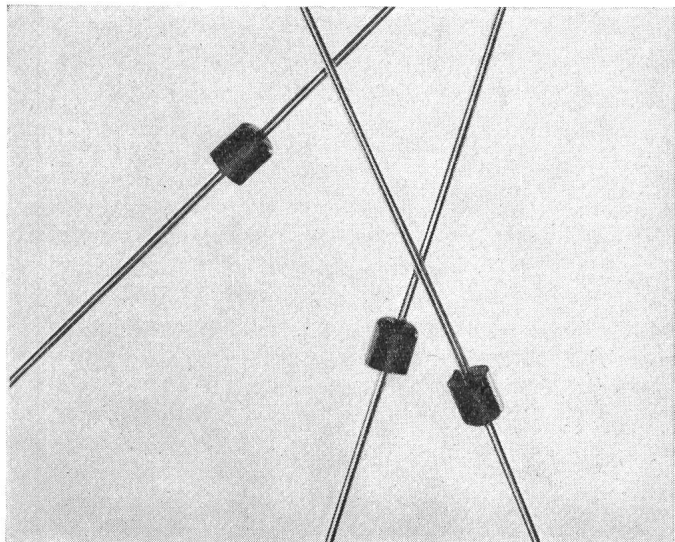

- **Passivierter Kristall**
- **50 A Stossstromfestigkeit**
- **Hochflexible Reinsilberdrähte**

Type 1A bei 50 °C	Spannung	Nettopreis ab 100 Stk.
10D 1	100 V	Fr. 1.13
10D 2	200 V	Fr. 1.31
10D 4	400 V	Fr. 1.58
10D 6	600 V	Fr. 1.80
10D 8	800 V	Fr. 2.21
10D 10	1000 V	Fr. 2.70

- **Grossmengen-Fertigung
in europäischen Werken**
- **Ab Lager Zürich lieferbar**
- **Verlangen Sie Datenblatt und
Preisliste**

Interelectronic

Interelectronic E. Oertli Kirchenweg 5
Zürich 8 Telefon 051/34 84 47

Einfach und mühelos prüfen und messen mit dem Kern-Stereo-Mikroskop



Al-Bronze-Schliff, Vergrößerung ca. 100 mal

Haben Sie Oberflächen oder Materialstrukturen zu prüfen, Arbeitsvorgänge an Maschinen zu beobachten oder Abmessungen kleiner Objekte zu kontrollieren? Dann sollten Sie das Kern-Stereo-Mikroskop kennenlernen. Es wird Ihnen ausgezeichnete Dienste leisten.

Sie betrachten mit beiden Augen ein räumliches, aufrechtes und seitenrichtiges Bild. Dies erleichtert das Beobachten und schützt die Augen vor Ermüdung. Die Vergrößerung ist zwischen 7x und 100x beliebig wählbar. Der große Abstand zwischen Objekt und Objektiv und das weite Gesichtsfeld machen die Arbeit leicht und angenehm.

Verschiedene Stative, Objektische und Beleuchtungen erschließen dem Kern-Stereo-Mikroskop praktisch unbeschränkte Anwendungsmöglichkeiten. Die Grundausrüstung ist sehr preisgünstig. Sie läßt sich jederzeit beliebig ausbauen.

Gegen Einsendung des untenstehenden Coupons stellen wir Ihnen gerne den ausführlichen Prospekt mit Preisliste zu.



Kern & Co. AG 5001 Aarau Schweiz
Werke für Präzisionsmechanik
und Optik

Senden Sie mir bitte Prospekt und Preisliste
über die Kern-Stereo-Mikroskope.

Name _____
Beruf _____
Adresse _____



DETEX-Hochspannungsprüfer für die Feststellung von Spannungsfreiheit in Hochspannungsschaltanlagen und Trafostationen.

**Einfach in der Anwendung, geringes Gewicht
Spannungsanzeige durch direkt sichtbare
Leuchtröhre mit grosser Leuchtkraft.
Ein- und zweipolige Ausführung für verschiedene
Spannungsbereiche.**

**Als erste Geräte dieser Art vom SEV geprüft.
Verlangen Sie bitte unsere Unterlagen.**

**SAUBER + GISIN AG 8034 Zürich
Höschgasse 45 Telefon 051 34 80 80**

66.03

SAUBER + GISIN



Schutzleiter Klemmen

HV. Schema I

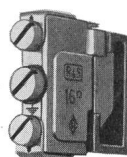

Nr. 9262 für 6 mm²

Nr. 9264 16 mm²

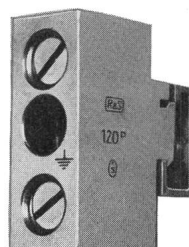

Nr. 9265 35 mm²

Nr. 9266 70 mm²

Nr. 9267 120 mm²

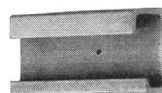

Passend zu jedem Klemmenfabrikat mit DIN-Schiene:

Stahl verzinkt bis 16 mm²

Elektro-Kupfer bis 120 mm²

RAUSCHER & STOECKLIN AG, SISSACH

Fabrik elektrischer Apparate und Transformatoren

Wer liefert günstig

Kernbleche nach DIN 41302, in Nickeleisen
nach DIN 41 301 D 1?

Eilofferte an Chiffre B 230 Z an die Administration
des Bulletin SEV, Postfach 229, 8021 Zürich.

Grössere elektrotechnische Unternehmung in Basel sucht

Elektrotechniker

oder

229

Dipl. Elektroinstallateur

mit Erfahrung im Installationswesen. Das Arbeitsgebiet umfasst:
Projektierung, Devisierung und Abrechnung von umfangreichen
Anlagen, Überwachung der Arbeiten und Verkehr mit Kund-
schaft und Behörde.

Wir bieten bestbezahlte Dauerstelle in gut organisiertem Betrieb
mit angenehmem Arbeitsklima. Personalfürsorgestiftung.

Bewerbungen mit kurzem handgeschriebenem Lebenslauf, Zeug-
niskopien und Photo sind erbeten an P 9197 Q

SCHACHENMANN & CO. AG, 4000 BASEL
Turnerstrasse 32

Für Mitglieder des SEV

**10% Rabatt
auf Inserate**

**Pour membres de
l'ASE une réduction
de 10%
sur annonces**



Gesucht

217

Elektro-Zeichner

mit abgeschlossener Ausbildung
oder

Elektro-Monteur

mit zeichnerischen Fähigkeiten

Wir wünschen einen Fachmann

mit Erfahrung auf dem Gebiete der Stark- und Schwach-
strominstallationen zum Zeichnen von Schemata und Plänen
Sprachen: Deutsch und Französisch

Wir bieten bei Eignung

- Dauerstelle mit Pensionskasse
- zeitgemässe Besoldung mit guten Aufstiegsmöglichkeiten
- alternierende 5-Tage-Woche

Offerten mit Lebenslauf, Zeugniskopien und Foto sind zu richten
an die P 208 Y
Direktion der Eidg. Bauten, Bundeshaus, 3003 Bern.

Suche

verantwortungsvollen Posten, wenn möglich in einem Kraftwerk. Bin 34-jährig, seit 8 Jahren im Elektrofach, davon 4 Jahre in Kraftwerkbetrieb, 1 Jahr Hochspannungslabor, spezielle Ausbildung in industr. Elektronik, gelernter Beruf Schlosser.

Offerten unter Chiffre B 218 Z an die Administration des Bulletin SEV, Postfach 229, 8021 Zürich.



Kraftwerke der Jungfrau- und Aargau-Bahn

Wir suchen für den Betrieb und den Unterhalt der bahneigenen Zentralen und Energieverteilungsanlagen tüchtigen, diplomierten

Elektrotechniker/Ingenieur HTL

Der Bewerber sollte über eine gewisse Erfahrung im Kraftwerkbetrieb verfügen. Abgeschlossene Lehre als Mechaniker oder Maschinenschlosser wäre erwünscht. Bei Eignung Dauerstelle mit Pensionsberechtigung. Alternierende Fünftageweche.

OFA 03.945.03
Handschriftliche Anmeldungen mit Angaben über Personalien, Lebenslauf, bisherige Tätigkeit, Gehaltsanspruch und Eintrittstermin sind unter Beilage von Zeugnisabschriften und Photo zu richten an den
**Direktor der Wengernalp- und Jungfrau- und Aargau-Bahn,
3800 Interlaken**

214

MICAFIL

In unsere Gruppe

Hochspannungs-Durchführungen

suchen wir einen

220

Elektro-Ingenieur

für Berechnungen von Kondensatordurchführungen, sowie für die Bearbeitung von Kundenofferten. Fremdsprachenkenntnisse sind erwünscht.

Wir bieten eine verantwortungsvolle, weitgehend selbständige Tätigkeit.

Interessenten bitten wir, uns unter **Kennziffer 206** zu schreiben, oder sich telefonisch mit unserer Personalabteilung in Verbindung zu setzen.

Telefon (051) 62 52 00, Badenerstrasse 780

MICAFIL AG, 8048 ZÜRICH.

Bekanntes schweizerisches Fabrikations-Unternehmen im Schalt- und Kommandoanlagenbau sucht zu baldigem Eintritt einen

Dipl. Elektro-Ingenieur ETH

mit mehrjähriger Praxis im Rahmen der nachstehend beschriebenen Anlagen: 224

Aufgaben: Projektierung und Erstellung von Kommando- und Schaltanlagen in Kraftwerken, Unterwerken, Schaltstationen. Hoch- und Niederspannung. Beratung der anspruchsvollen Kundschaft, Ausarbeitung der Offerten, Planung und Überwachung der Erstellungs-Termine. Sprachen: Deutsch und Französisch.

Wir bieten: Selbständigkeit in der Arbeitsabwicklung. Kleineres Mitarbeiter-Team zur Ausführung von Detail-Arbeiten. Gutes Salär und Sozialleistungen. Aufstiegsmöglichkeiten (je nach vorhandenen Qualifikationen eventuell Einsatz als Chef von Anfang an).

Ausführliche Offerten mit allen zugehörigen Beilagen erbitten wir unter Chiffre 50-X 6005-D an Publicitas, 8021 Zürich.

Strengste Diskretion zugesichert.

P 807 lz

EKZ

suchen für Projektierung und Bauleitung im Kabelbau der Zentralverwaltung einen P 681 Z

Elektroingenieur

Aufgaben: 227

Projektierung und Ausführung von Hoch- und Niederspannungsnetzen inkl. Strassenbeleuchtung, Verkehr mit Behörden und Bauherrschaften. Aussen- und Innendienst.

Anforderungen: Abgeschlossenes Studium an einer HTL. Initiative und Geschick im Umgang mit Mitarbeitern. Guter Organisator, Erfahrung und praktische Veranlagung sind von Vorteil.

Wir bieten:

Selbständige Arbeit, Fünftageweche, gute Sozialleistungen.

Anmeldungen mit kurzem Lebenslauf und Schriftprobe, Bildungs- und Tätigkeitsübersicht sowie Referenzen sind zu richten an die

Elektrizitätswerke des Kantons Zürich
Postfach, 8022 Zürich.

Suisselectra

sucht für baldigen Eintritt

228

dipl. Elektroingenieur ETH oder EPUL

mit einigen Jahren Praxis für die Projektierung und Ausführung von Kraftwerkanlagen, Schaltstationen und Starkstromleitungen sowie

P 293 Q

Elektrozeichner

mit guter Praxis im Zeichnen von Schemata und Dispositionsplänen.

Wir bieten interessante und vielseitige Tätigkeit in neuzeitlichem Betrieb, zeitgemässe Anstellungsbedingungen, Pensionskasse.

Bewerbungen sind unter Beilage von Lebenslauf, Zeugniskopien und Photo erbeten an die

Schweizerische Elektrizitäts- und Verkehrsgesellschaft (Suisselectra), Malzgasse 32, 4000 Basel 10.

**Höhere Technische Lehranstalt
(Ingenieurschule)
BRUGG-WINDISCH**

Auf den 16. April 1967 sind an den Abteilungen für Maschinenbau und Elektrotechnik

2 Lehrstellen

für **maschinentechnische Fächer** zu besetzen.

Lehrpensum: Mechanik, Festigkeitslehre, Maschinenelemente, Konstruktionsübungen und Fachzeichnen.

Gesucht werden Maschinen- oder Elektro-Ingenieure mit abgeschlossener Hochschulbildung, Lehrbegabung und mehrjähriger praktischer Tätigkeit.

Auskunft über die Anstellungs- und Besoldungsverhältnisse sowie die einzureichenden Unterlagen erteilt auf schriftliche Anfrage das Sekretariat der Höheren Technischen Lehranstalt Brugg-Windisch, 5200 Windisch.

Anmeldungen sind zu richten an das Sekretariat der HTL Brugg-Windisch, 5200 Windisch. 215

Anmeldeschluss: 15. September 1966.

Erziehungsdirektion des Kantons Aargau

OFA 01.041.36

MICAFIL

In unsere Bauplanungsabteilung suchen wir einen geistig beweglichen

219

Mitarbeiter

für weitgehend selbständige Projektierungsaufgaben technischer Anlagen im In- und Ausland.

Bewerber mit guten mechanischen und elektrischen Kenntnissen sowie mit organisatorischer Begabung sind gebeten, ihre Offerte an unsere Personalabteilung zu richten.

MICAFIL AG, Badenerstrasse 780, 8048 Zürich,
Telefon (051) 62 52 00.

Elektrizitätswerk Obwalden

Gesucht

231

Dipl. Installationskontrolleur

für die Führung unserer Kontrollabteilung.

Wir bieten:

Interessante, weitgehend selbständige Tätigkeit, zeitgemässe Entlohnung im Rahmen unseres Besoldungsreglementes, gute Sozialleistungen und Fürsorgekasse.

Die gestellte Aufgabe bietet einer verantwortungsbewussten Persönlichkeit mit eidg. Kontrollleurprüfung, die mit einem oder zwei Mitarbeitern ein gutes Arbeitsteam bilden möchte, volle Befriedigung.

Anmeldungen mit Lebenslauf, Zeugnisabschriften und Gehaltsansprüchen sind bis zum 27. August 1966 zu richten an die

Direktion des Elektrizitätswerkes Obwalden
6064 Kerns

SAURER

Im Zusammenhang mit dem Ausbau unserer
Forschungslaboratorien P 2207 G

suchen wir

jungen Ingenieur-Techniker HTL

der Freude hat an einer vorwiegend experimentellen Tätigkeit und Interesse an den verschiedensten Zweigen der Physik. Es handelt sich um die Mitarbeit innerhalb einer Gruppe, die sich bei der **Entwicklung von Dieselmotoren und Textilmaschinen** mit der Lösung mechanischer Probleme befasst, unter Anwendung elektrischer und elektronischer Methoden. 232

Interessenten wollen sich bitte mit den erforderlichen Unterlagen unter dem Kennwort «Forschung» melden bei der



**AKTIENGESELLSCHAFT
ADOLPH SAURER ARBON**

HAEFELY

sucht

3 dipl. Elektro- Ingenieure

für interessante Entwicklungsaufgaben auf dem Gebiet der Hochspannungstechnik, insbesondere dem Bau von

- Stossanlagen
- Stabilisierungseinrichtungen
- Gleichrichtern
- Beschleunigern

Nach gründlicher Einführung bieten wir eine abwechslungsreiche und weitgehend selbständige Tätigkeit.

Interessenten richten bitte Ihre Offerte mit den üblichen Beilagen an P 992 Q

Emil Haefely & Cie. AG,
Lehenmattstrasse 353,
4000 Basel 28

212

Motor-Columbus

sucht für die Bearbeitung energiewirtschaftlicher Probleme in der Schweiz und im Ausland jungen, initiativen 225

Elektroingenieur

oder

Nationalökonom

wenn möglich mit einschlägiger praktischer Erfahrung.

Bewerbern, die an selbständiges Arbeiten gewöhnt sind, bietet sich eine interessante und verantwortungsvolle Tätigkeit. Fremdsprachenkenntnisse erwünscht. Bei Eignung kommen auch Beratungsaufträge in Übersee in Frage. Neuzeitliche Arbeitsbedingungen (5-Tage-Woche), Pensionskasse.

Anmeldungen sind erbeten an das Personalbüro der Motor Columbus AG für elektrische Unternehmungen, 5401 Baden, Telefon (056) 2 71 01.

OFA 01.667.41

Unsere vielgestaltige Industrie-Kundschaft überträgt uns laufend ihre Probleme zur Erstellung automatischer Steuerungen, Regelungen, Dosier- und Messanlagen. 222

Dies erfordert die Entwicklung elektronischer Schaltungen sowie die zweckmässige Disposition konventioneller und kontaktloser Steuerungen.

Einen Teil dieser vielfältigen Probleme möchten wir einem in mehrjähriger Praxis erfahrenem

Dipl. Elektro-Ingenieur ETH

zur zweckmässigen Lösung übertragen.

Grössten Wert legen wir auf die Fähigkeit zur Entwicklung von Schalt- und Steuerungs-Einheiten mittels heute bekannter Bauteile der Elektronik und Elektro-Technik.

Ihnen würde ein vorhandenes Team leistungswilliger Mitarbeiter zur Führung, Mitarbeit und weiterer Ausbildung unterstellt. Detaillierte Kundenberatung gehört ebenfalls zu Ihren Aufgaben.

Dieser Posten stellt hohe Anforderungen an Ihr technisches Wissen und hinsichtlich zweckmässiger Führung von Mitarbeitern, da diese Spezialabteilung innert kurzer Zeit unter Ihrer Führung einen bedeutenden Ausbau erfährt.

Die Salärrierung erfolgt auf Grund der an Sie gestellten Anforderungen und der von Ihnen erbrachten Leistungen. Fortschrittliche Sozialleistungen. Auf Wunsch kann Wohnung zur Verfügung gestellt werden.

Ihre Offerte mit den üblichen Beilagen und Handschriftprobe behandeln wir streng vertraulich. Bitte richten Sie diese unter Chiffre 50-T 6001-D an Publicitas, 8021 Zürich.

807-1z

Gas- und Elektrizitätswerk Wil

Wir suchen einen

221

dipl. Elektrotechniker

Ingenieur HTL, Richtung Starkstrom

als Stellvertreter des Betriebsleiters. Das Arbeitsgebiet umfasst Bau und Betrieb des Hoch- und Niederspannungs-Verteilnetzes, sowie der Strassenbeleuchtung. Erfahrungen im Hausinstallationswesen sind notwendig. Kenntnisse in der Gas- und Wasserversorgung sind erwünscht.

Die Arbeit ist vielseitig und interessant; die Besoldung zeitgemäss.

Bewerbungen mit den üblichen Unterlagen erbitten wir an den Betriebsleiter des Gas- und Elektrizitätswerkes Wil.



Die Abteilung Kraftwerke bei der Generaldirektion SBB sucht:

223

dipl. Elektroingenieur

für Projektierung und Bau elektrischer Anlagen in Kraft-, Umformer- und Unterwerken sowie die Behandlung von Netzkommando-, Netzschutz- und Regulierproblemen.

Ingenieur-Techniker HTL

für die Bearbeitung von Aufgaben beim Bau und Betrieb elektrischer Energieversorgungsanlagen einschliesslich Netzschutzeinrichtungen.

zwei Elektrozeichner

mit abgeschlossener Berufslehre als Mitarbeiter beim Bau und Betrieb elektrischer Energieversorgungsanlagen.

Geboten wird dauernde Anstellung mit Aufstiegsmöglichkeiten und gut ausgebaute Personalfürsorge. Die Bezahlung richtet sich nach den für das Bundespersonal geltenden Normen.

P 723 Y

Handschriftliche Anmeldungen sind einzureichen an die Abteilung Kraftwerke SBB, Mittelstrasse 43, 3000 Bern.





**ALBISWERK
ZÜRICH A.G.**

Wir bieten

200

Diplom-Ingenieuren ETH/EPUL

interessante **Entwicklungsaufgaben**
auf folgenden Arbeitsgebieten der
modernen Elektronik:

Verstärker und Oszillatoren (NF- bis UHF-Bereich)
Digitale und logische Schaltungstechnik
Filter- und Netzwerktechnik
Zeitmultiplex- und Impulscod-Systeme
Infrarottechnik
Impuls- und CW-Radartechnik
Mikrowellentechnik (3-cm- und 1,8-cm-Band).

Tätigkeit je nach Arbeitsgebiet in folgenden Richtungen:
Planung und Projektierung
Theoretische Untersuchungen
Schaltungsdimensionierung
Experimentelle Tätigkeit im Labor
Erprobung im praktischen Einsatz.

Wir legen besonderen Wert auf kameradschaftliche Zusammenarbeit in angenehmem Arbeitsklima.

Verlangen Sie unseren Personalchef. Er wird gerne für Sie eine Besprechung mit unserer Entwicklungsleitung vermitteln.

Albisriederstrasse 245
8047 Zürich
Tel. (051) 52 54 00

Höhere Technische Lehranstalt (Ingenieurschule)
Brugg-Windisch

Auf den 16. Oktober 1967 ist an der Abteilung für Elektrotechnik folgende OFA 01.041.36

Lehrstelle

zu besetzen

211

1 Lehrstelle für **elektrische Anlagen** und verwandte Fächer

oder

1 Lehrstelle für **Regelungstechnik**, Konstruktion elektrischer Apparate, Laboratorium für industrielle Elektronik und Regelungstechnik und verwandte Fächer.

Gesucht wird ein Elektroingenieur mit abgeschlossener Hochschulbildung, Lehrbegabung und mehrjähriger praktischer Tätigkeit.

Auskunft über die Anstellungs- und Besoldungsverhältnisse sowie die einzureichenden Unterlagen erteilt auf schriftliche Anfrage das Sekretariat der Höheren Technischen Lehranstalt Brugg-Windisch, 5200 Windisch.

Anmeldungen sind zu richten an das Sekretariat der HTL Brugg-Windisch, 5200 Windisch.

Anmeldeschluss: 31. August 1966.

Erziehungsdirektion des Kantons Aargau

In der ganzen Schweiz bestens eingeführte Vertriebsgesellschaft europäischer elektrischer und elektronischer **Mess- und Regelgeräte** sucht für den **Aussendienst** vorwiegend in Zürich, der Ost-, Zentral- und Südschweiz, jüngeren

216

Elektroingenieur

mit guten Kenntnissen in der Elektronik und Fernmeldetechnik. Zusätzliche Erfahrung im Verkauf erwünscht.

P 30 Y

Die Auftraggeberin bietet eine gute Honorierung und Umsatzbeteiligung, sowie die Möglichkeit einer weitgehend selbständigen, vielseitigen Tätigkeit. Die Position ist sehr ausbaufähig.

Handschriftliche Bewerbungen mit Photo und den üblichen Unterlagen sind erbeten an die



**ALLGEMEINE TREUHAND AG, Abt. für Unternehmensberatung,
Schauplatzgasse 21, 3001 Bern.**

Liste offener Stellen. Beachten: Sprechstunden der STS für Stellensuchende nur nachmittags. Anmeldebogen bei der STS.

- 6079 *Ingenieur-Kaufmann*, vorzugsweise *Absolvent HTL, Elektronik, Starkstrom*, mit aktiver Verkaufspraxis, für den Verkauf im Aussendienst von elektrischen Schaltgeräten in der ganzen Schweiz. Sprachen: Deutsch, Französisch, evtl. Italienisch. Eintritt sofort oder nach Vereinbarung. Italienisches Grossunternehmen für seine Verkaufsniederlassung in Zürich.
- 6153 *Absolvent HTL, Fachrichtung Schwachstrom*, mit technisch-kaufmännischer Praxis, für selbständige Führung einer technischen Abteilung für Projektierung und Akquisition von industriellen Uhrenanlagen in der Schweiz. Ausbildung im deutschen Lieferwerk. Eintritt nach Vereinbarung. Vertretungsfirma in Zürich.
- 6105 *Absolvent HTL, Richtung Elektrotechnik*, mit vielseitiger Praxis in den nachgenannten Fachgebieten für technische Überwachung des gesamten elektr. Verteilnetzes eines Werkes, sowie der automatischen Steuerungen. Projekte, Anpassungen und Verbesserungen von elektr. Anlagen, Instruktionen für den Unterhaltsdienst. Eintritt so bald als möglich. Grösseres chemisch-technisches Unternehmen in Großstadt der deutschen Schweiz.



sucht gutausgewiesenen

Elektriker oder Mechaniker

(mit Elektro-Kenntnissen), als **Chef** der Steuerungszentrale ihrer neuen Giesserei. Eintritt sofort oder nach Übereinkunft. Interessenten richten ihre Bewerbung mit den nötigen Unterlagen an den Personalchef der

ZENT AG, 3072 Ostermundigen-BERN,
 Telephone (031) 51 14 11.

P 944 Y
 226

Zur Leitung, Arbeitsanweisung und Überwachung eines kleineren Teams von Zeichner-Konstrukteuren suchen wir einen qualifizierten

205

Konstrukteur

mit mehreren Jahren Praxis im Schalt- und Verteilanlagenbau und Kenntnis im Bau von Steuerungen. Arbeitsort: Lausanne.

P 807 Lz

Da die persönliche und telefonische Kundenberatung mindestens zeitweise mit dieser Tätigkeit verbunden ist, sind perfekte Kenntnisse der deutschen und französischen Sprache erforderlich.

Gerne erwarten wir detaillierte Offerten mit den üblichen Beilagen unter Chiffre **50-H 5898-D an Publicitas 8021 Zürich.**

MICAFIL

sucht für das

209

Entwicklungsdepartement

selbständigen, erfahrenen

Ingenieur

Richtung Starkstrom, Absolvent einer HTL.

Der Aufgabenkreis umfasst: Projektieren von Versuchseinrichtungen, die Konstruktion von Prototypen auf Grund der Versuchsergebnisse und die Überwachung der Prototypenfabrikation.

Interessenten bitten wir, uns unter

Kennziffer 402

zu schreiben, oder sich telefonisch mit unserer Personalabteilung in Verbindung zu setzen.

Telefon: (051) 62 52 00, Badenerstrasse 780.

MICAFIL AG, 8048 ZÜRICH



**ALBISWERK
 ZÜRICH A.G.**

Wir bieten

201

Elektro-Ingenieuren HTL

neue und interessante Aufgaben in unserer

Entwicklungs-Abteilung

auf folgenden Arbeitsgebieten:

- Datenübertragung
- Trägerfrequenzanlagen
- Hochfrequenz-Telephonrundspruch
- Verstärkertechnik
- Digitale und Impuls-Technik.

Wenn Sie sich für diese Aufgaben interessieren und Freude an kameradschaftlicher Zusammenarbeit in einem angenehmen Arbeitsklima haben, so wenden Sie sich an unseren Personalchef. Er wird gerne eine unverbindliche Besprechung für Sie vermitteln.

Albisriederstrasse 245
 8047 Zürich
 Tel. (051) 52 54 00

CABLES ELECTRIQUES

⌘
CORTAILLOD



LANDIS & GYR

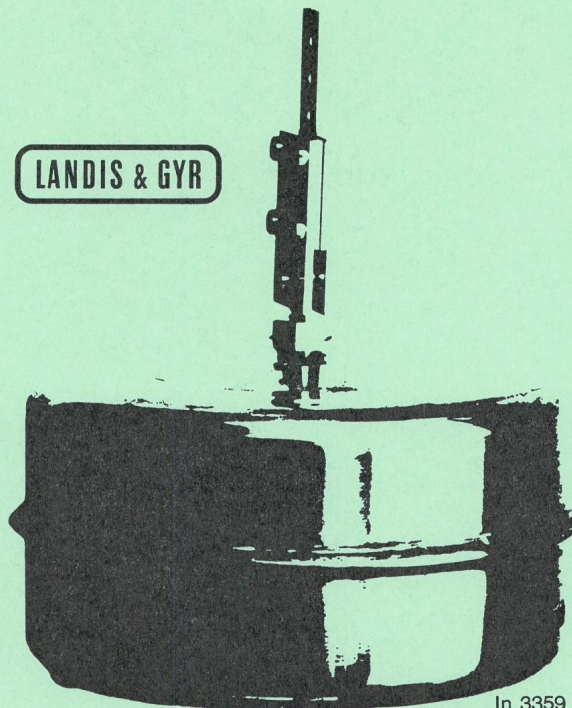

In 3359

DURCHFLUSS- UND MENGENMESSUNG IN OFFENEN GERINNEN

Für die Messung von Durchfluss und Menge in offenen Gerinnen nach dem Überfall- oder dem Venturiverfahren wird der Stellungsgeber FFA verwendet. Eine Kombination von Widerständen übernimmt dabei die Aufgabe, die Beziehung zwischen Schwimmerhub und Durchfluss zu linearisieren. Der dem Durchfluss entsprechende Wert steht als elektrische Grösse zur Verfügung, die an einem normalen Drehspulinstrument angezeigt wird. Diese Grösse kann ausserdem auf elektrischem Wege integriert werden, so dass auch die Menge ständig gemessen und angezeigt werden kann. Da elektrische Grössen zur Verfügung stehen, ergeben sich einfache Lösungen für die Fernmessung von Durchfluss und Menge. Durch Kontrolleichungen sich ergebende Korrekturen lassen sich durch Nachstellen der Widerstandskombination berücksichtigen.

Vorteile dieses Verfahrens:

- gleichzeitige Messung von Durchfluss und Menge
- rein elektrische Linearisierung
- einfache Fernmessung

Weitere Anwendungsmöglichkeiten des Stellungsgebers FFA:

- Nah- und Fernmessung von Niveaus
- Niveauregelung
- Stellungsmeldung von Schiebern, Ventilen, Drosselklappen, Schützen usw.

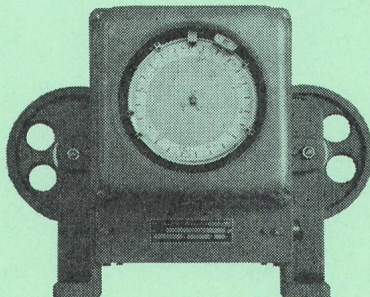

LANDIS & GYR AG. ZUG TELEFON 042 4 25 25