

Zeitschrift: Bulletin des Schweizerischen Elektrotechnischen Vereins
Herausgeber: Schweizerischer Elektrotechnischer Verein ; Verband Schweizerischer Elektrizitätswerke
Band: 59 (1968)
Heft: 16

Werbung

Nutzungsbedingungen

Die ETH-Bibliothek ist die Anbieterin der digitalisierten Zeitschriften. Sie besitzt keine Urheberrechte an den Zeitschriften und ist nicht verantwortlich für deren Inhalte. Die Rechte liegen in der Regel bei den Herausgebern beziehungsweise den externen Rechteinhabern. [Siehe Rechtliche Hinweise.](#)

Conditions d'utilisation

L'ETH Library est le fournisseur des revues numérisées. Elle ne détient aucun droit d'auteur sur les revues et n'est pas responsable de leur contenu. En règle générale, les droits sont détenus par les éditeurs ou les détenteurs de droits externes. [Voir Informations légales.](#)

Terms of use

The ETH Library is the provider of the digitised journals. It does not own any copyrights to the journals and is not responsible for their content. The rights usually lie with the publishers or the external rights holders. [See Legal notice.](#)

Download PDF: 03.04.2025

ETH-Bibliothek Zürich, E-Periodica, <https://www.e-periodica.ch>

**camille
bauer**

**Elektro-
Installationsmaterial
Glühlampen
und
Fluoreszenzröhren**

Bern

Zürich

Basel

Lugano

Neuenburg

Genf

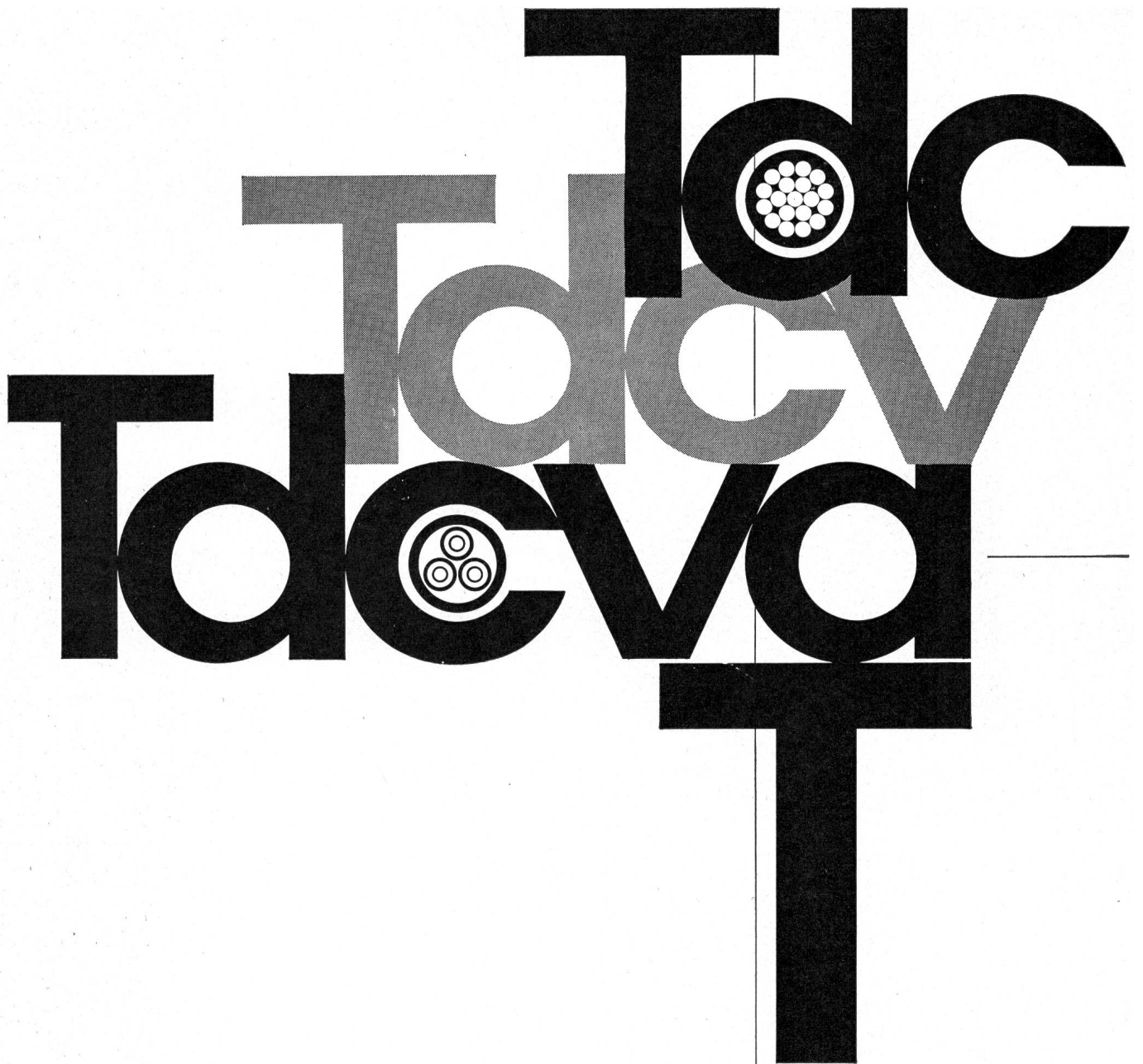

Aktiengesellschaft



R.+E. HUBER
PFÄFFIKON ZH

Schweiz. Kabel-, Draht- und Gummi-Werke
Telephon (051) 97 53 01. Gegründet. 1882

Tdc und Tdcv Kabel

Ein- und Mehrleiter-Kabel für ortsfeste Installationen, Maschinen und Apparate. Ausserdem herstellbar als vieladriges Steuer- und Signalkabel in mannigfachen Kombinationsmöglichkeiten. Ausführung nach SEV-Vorschriften.

Tdca-T und Tdcva-T Kabel

Mit einer Eisenband-Armierung und äusserem Thermoplastmantel für direkte Verlegung im Erdboden. Verwendung für ein- und mehradriges Zuleitungskabel in Niederspannungsnetzen für Gebäude und Strassenbeleuchtungen. Einfache Montage.

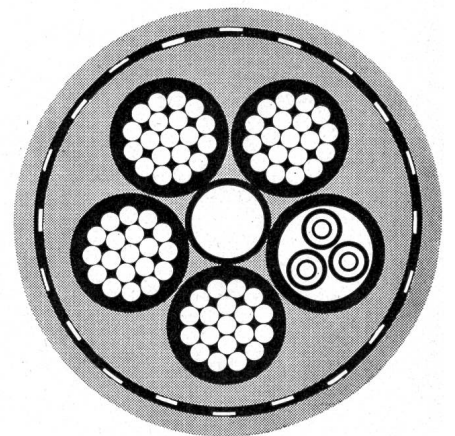

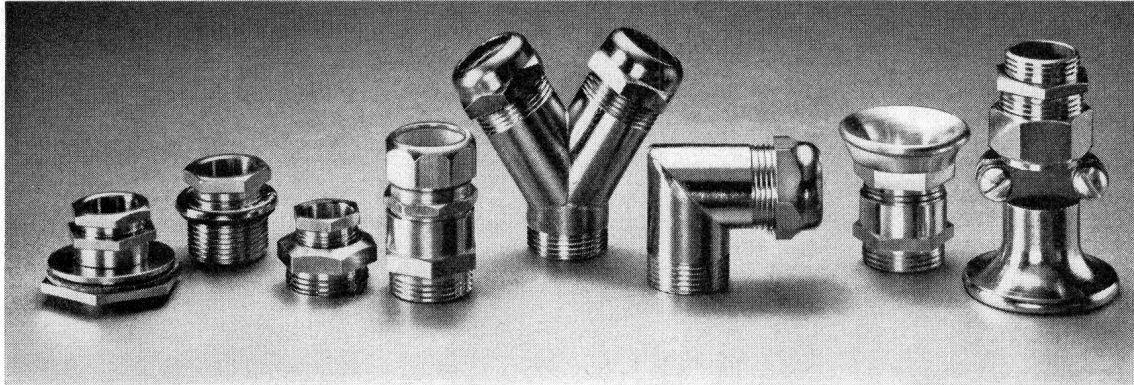
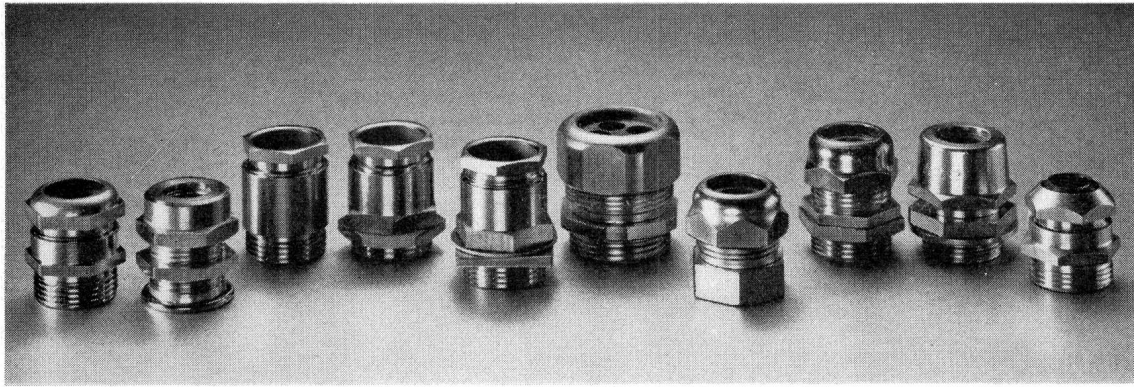

Kabelverschraubungen

für jeden Verwendungszweck

Über 60 Ausführungen aus Messing vernickelt, Bakelit oder Kunststoff

Beachten Sie unseren Katalog 11, Seiten 3.53-3.70

OTTO FISCHER AG

Elektrotechnische Artikel en gros

Zürich

Sihlquai 125

Postfach 8023 Zürich

Telex 54763

☎ 051/423311

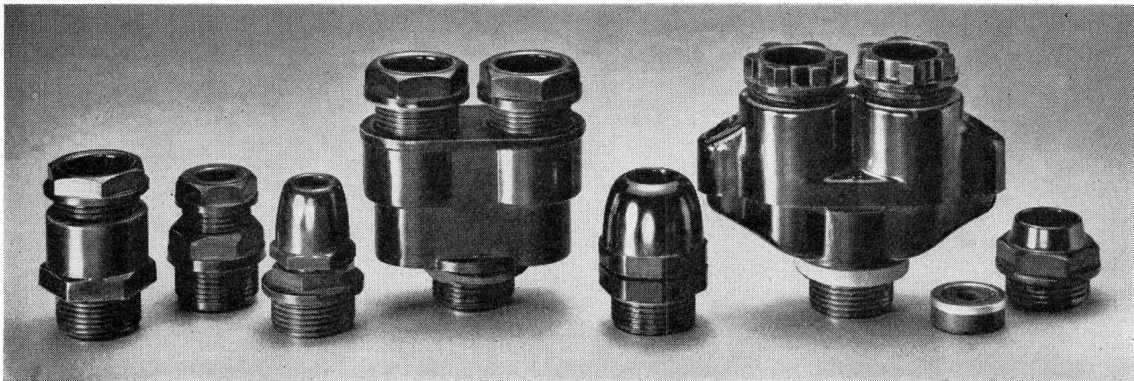
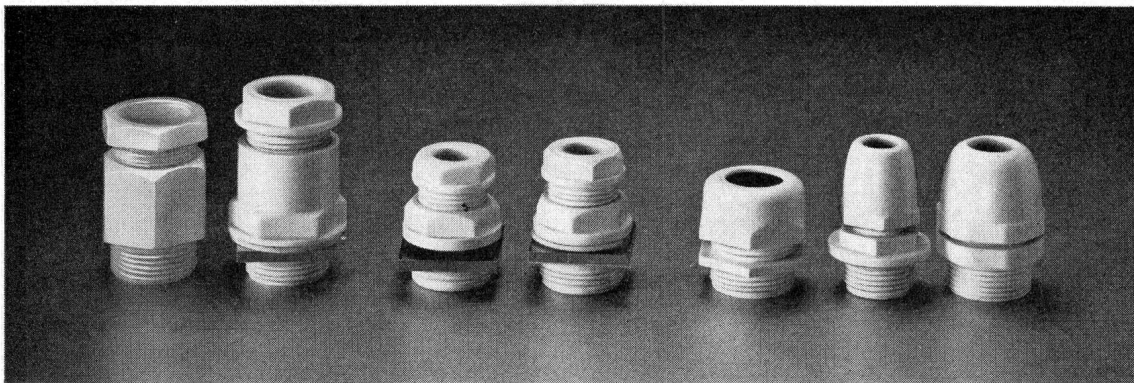

Erdungs- und Kurzschliessgarnituren

für Hoch- und Niederspannungs-Anlagen

⊕ Patent / SEV geprüft

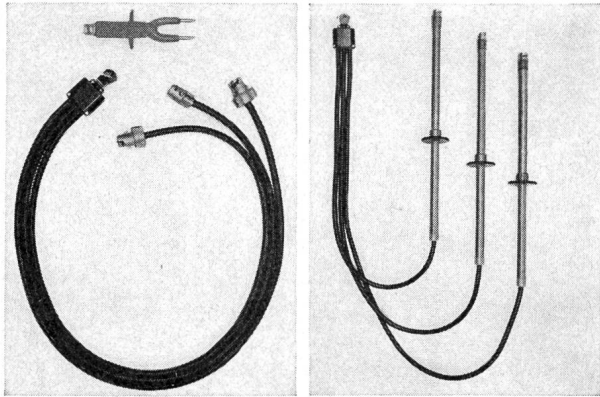

Verlangen Sie unsern reich illustrierten Katalog mit Anwendungsbeispielen

Nyffenegger & Co. AG

Armaturenfabrik
Metallgiesserei

8050 Zürich-Oerlikon

Birchstrasse 108
Tel. (051) 46 64 77



Generalvertretung für die Schweiz:

Glomar AG Goldach

Elektrizitätswerk- und Industriebedarf,
9403 Goldach, Tel. (071) 41 70 70



TUNGSRAM — DAS HAUS

FÜR ZENER-DIODEN



NEU!

- 400-mW-ZENER-DIODEN, DO-7, nach USA-Normen
Bezeichnung nach EIA-Code
1 N 702-A...1 N 733-A
1 N 746-A...1 N 769-A
1 N 957-B...1 N 980-B
Toleranzen von $U_Z = \pm 5\%$
Von führendem amerikanischem Halbleiterwerk für TUNGSRAM erzeugt
Spannungsreihen von $U_Z = 2,6\text{V} \dots U_Z = 62\text{V}$
- 400-mW-ZENER-Dioden, Glasgehäuse DO-7
ZG-Serie Toleranz $\pm 10\%$ von U_Z
ZF-Serie Toleranz $\pm 5\%$ von U_Z
Spannungsreihen von $U_Z = 2,7 \dots 33\text{V}$

NEU!

- 400-mW-PLANAR-ZENER-Dioden, Glasgehäuse DO-7, ZP-Serie.
Zeichnen sich aus durch kleinere Sperrströme und reduziertes Rauschen in Kniegebiet.
Toleranz $\pm 5\%$ von U_Z
Spannungsreihen von $U_Z = 2,7 \dots 33\text{V}$
- 1-W-ZENER, Metallgehäuse DO-13
ZM-Serie Toleranz $\pm 10\%$ von U_Z
ZD-Serie Toleranz $\pm 5\%$ von U_Z
Spannungsreihen von $U_Z = 3,9 \dots 200\text{V}$
- 10-W-ZENER, Metallgehäuse mit Sechskant und Gewinde M 4
ZL-Serie Toleranz $\pm 10\%$ von U_Z
ZX-Serie Toleranz $\pm 5\%$ von U_Z
Spannungsreihen von $U_Z = 3,9 \dots 200\text{V}$

Verlangen Sie Unterlagen und Preise mit dem Briefkopf Ihrer Firma

TUNGSRAM
8026 Zürich, Ankerstrasse 53
Tel. (051) 27 32 55

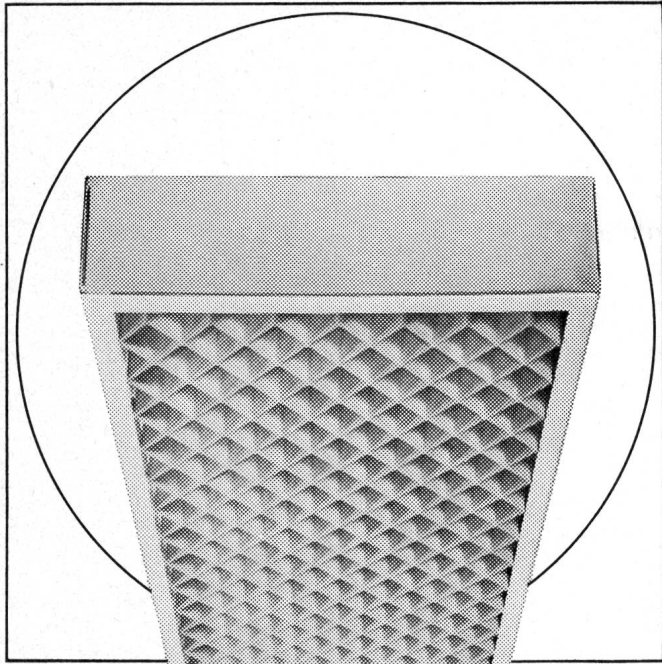

19

Ob Werkstatt oder Büro, ob Schulzimmer oder Bastelraum, ob Verkehrsweg, Tunnel oder Sportplatz, immer muss deren Beleuchtung den Erfordernissen angepasst sein. Zweckmässige, blendungsfreie und ausreichende Beleuchtung soll vermittelt werden durch formal gut gestaltete, allen technischen Anforderungen genügende Leuchten. Bei Entwurf, Konstruktion und Fabrikation werden all diese Gesichtspunkte berücksichtigt — darum wählen Sie vorteilhaft Produkte der BAG Turgi.

BAG TURGI

BAG Bronzewarenfabrik AG 5300 Turgi
 Telefon 056/31111
 Ausstellungs- und Verkaufsräume:
 8023 Zürich, Konradstrasse 58
 Telefon 051/44 5844
 8023 Zürich, Pelikanstrasse 5
 nahe Bahnhofstrasse
 Telefon 051/25 7343



**KUNSTSTOFF-
 BANDSCHELLEN**

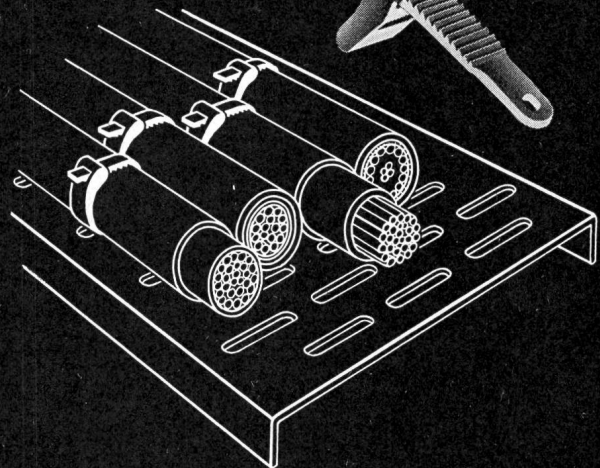
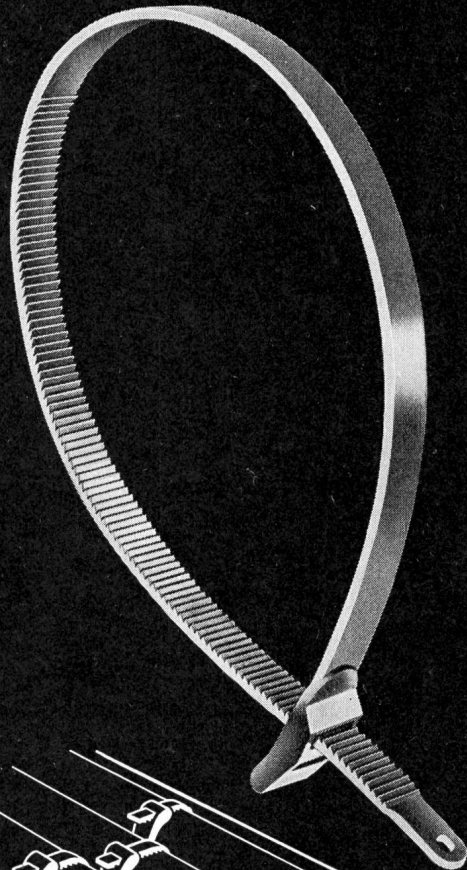
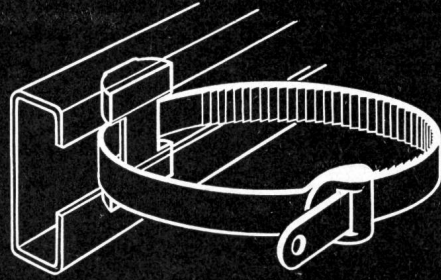

**HERMANN LANZ AG
 4853 MURGENTHAL AG
 und die Grosshandels-Firmen**

HEER Kanal

für elektrische Kabel

Div. Pat.

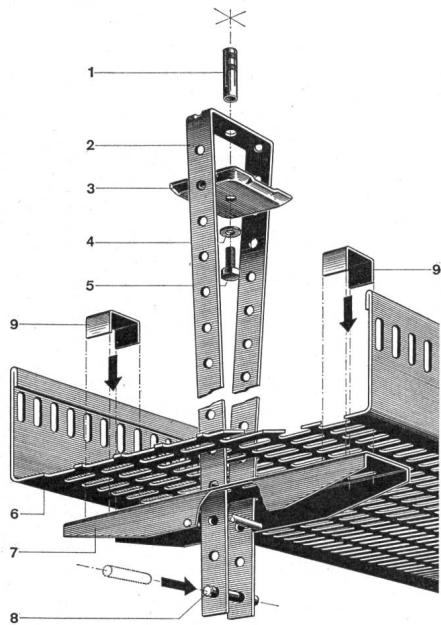

Neuartige, verstellbare, zentrale Decken-Aufhängung. Kein Einfädeln mehr. Die Kabel werden gestreckt eingelegt, da keine seitlichen, störenden Aufhängungen. Keine Spezialwerkzeuge nötig. Stark verkürzte Montagezeiten, auch mit ungelerntem Personal.

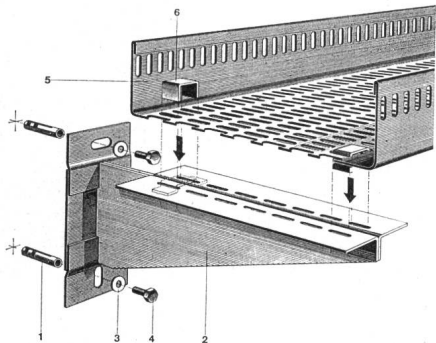

Decken- und Wandbefestigungen sind normalisiert. 5 HEER-Kanalbreiten: 140, 210, 280, 350 und 420 mm. Dazu passende Zubehörteile: Horizontale und vertikale Bogenstücke, T-Stücke, +-Stücke, Reduktions- und Abzweigstücke usw.

Einige Referenzen: Geigy-Werke AG, Schweizerhalle — F. Hoffmann-La Roche & Co. AG, Basel und Sisseln — NOK — SBB-Werkstätten Olten, Hägendorf und Yverdon — Emser Werke AG, Domat — Dätwyler AG, Altdorf — VOLG, Winterthur — CIBA AG, Basel und Monthey — Saurer AG, Arbon — Gebr. Sulzer AG, Winterthur — ETH-Neubauten Höggerberg, Zürich — Neubau Fernsehstudio Zürich-Seebach — Höhere Techn. Lehranstalt, Windisch — Kieswerke Hüntwangen und Wil bei Rafz ZH — EW der Städte Basel, Bern, Winterthur u.a.m.

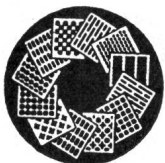

H. Heer & Co. 4600 Olten

Industriestrasse 28

Tel. 062 5 66 33

Individuell – Leistungsfähig – Seit 1875

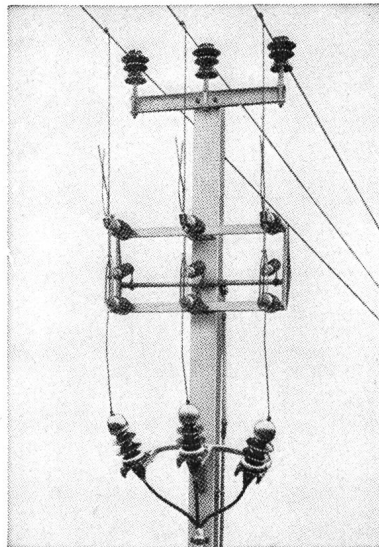

Freileitungsabzweigschalter 24 kV, 400 A.

Kennen Sie den

Freileitungsabzweigschalter

(siehe Abbildung) und unsere übrigen

Freileitungs-Mastschalter?

Wir liefern dieselben und beraten Sie gerne.

Alpha AG Nidau

2560 Nidau (Biel) Telephone (032) 2 46 92.

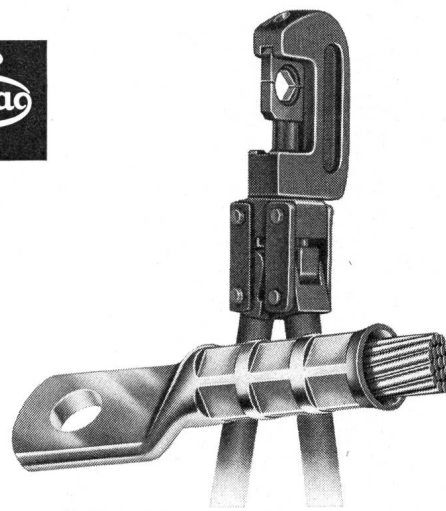

SEFAG-Preßtechnik

für Kupfer- und Alu-Leiter als Kabelschuhe

- ▶ Verbinder zugentlastet und zugfest
- ▶ Abzweigklemmen ▶ Kabelklemmen
- ▶ in der Praxis bestens bewährt für Rundleiter, verseilte Leiter sowie Sektor-Massivleiter
- ▶ Handpreßzangen
- ▶ hydraulische Werkzeuge für Hand-, Elektro- und Benzinbetrieb

Wir beraten Sie gerne

SEFAG 6102 Malters/Lu

Fabrik elektrotechnischer Spezialartikel
Industriestrasse

Tel. 041/771991

Isolationsmesser



Skalenlänge 100 mm, mit Normal-Trockenbatterien.
 Meßspannung: bei 500 kΩ Belastung 500 V, bei
 250 kΩ auf Skala I 420 V, auf Skala II 250 V.
 Bei Isolationswerten schlechter als 1 MΩ
 erlischt die in der Prüfspitze eingebaute Lampe.
 Das Gerät kann umgehängt und die Messung ein-
 händig ausgeführt werden.
 Kurbelinduktoren für 100-5000 V weiterhin lieferbar.

AG für Messapparate Bern
 Weissensteinstr. 33 Tel. 031 45 38 66

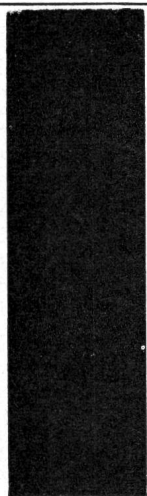

HALLAUER ROHRE

sind gut
 und schnell verlegt



Bezug durch Grossisten

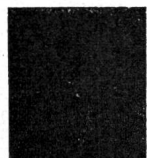

**Isolierrohrfabrik
 Hallau AG Hallau**

SPRAGUE
 THE MARK OF RELIABILITY

**BAU-
 ELEMENTE**

TELION  **elektronik**

1

zwingender Grund
 veranlasst Sie,
 einen Tantalkon-
 densator
 anzuwenden:

seine Zuverlässigkeit

2

zwingende Gründe
 veranlassen Sie,
 den **SPRAGUE-**
 Tantalkon-
 densator anzu-
 wenden:

***seine Zuverlässigkeit
und
 sein günstiger Preis***

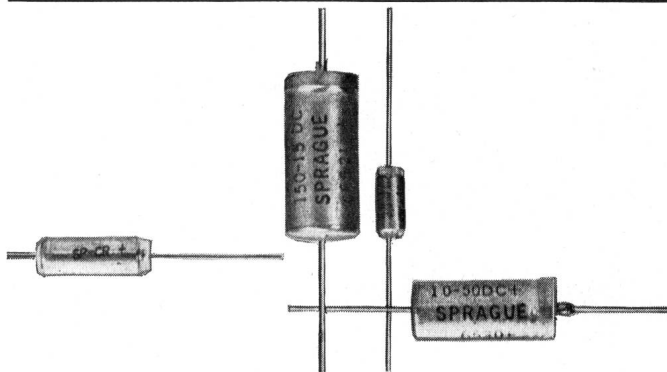

Typ 150 D ab Lager Zürich lieferbar.

Generalvertretung:
TELION AG 8047 Zürich **Albisriederstrasse 232**
 Tel. 051/54 99 11

ELECTRO-MICA

Steckkontakte für Niederspannungsanlagen

SEV-geprüft
und kurzfristig bei den Elektro-Grossisten erhältlich

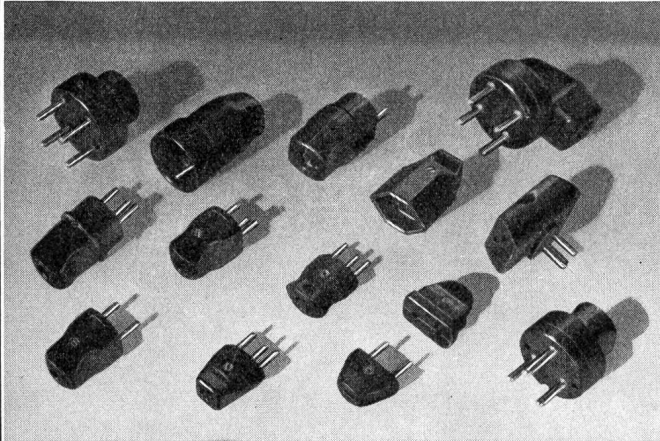

ELECTRO-MICA AG Mollis Tel (058) 4 41 24

Als Tochtergesellschaft eines weltumfassenden Konzerns der Elektrotechnik in der Ostschweiz befassen wir uns im besonderen mit der Entwicklung und Herstellung elektrischer Kleinapparate. Unser junges, dynamisches Team ist mit interessanten Forschungs- und Entwicklungsaufgaben betraut und bedarf dringend der Erweiterung. 232

Folgende Position ist noch zu besetzen:

Elektroingenieur HTL

Die Aufgabe umfasst insbesondere Neukonstruktionen von verschiedenen elektrischen Kleinantrieben mit den dazugehörigen Vorbereitungsarbeiten für die diversen staatlichen Prüfungen. P 162 Rs

Wenn Sie glauben, für diese Position qualifiziert zu sein und die Verantwortung für die Erfüllung der gestellten Aufgaben übernehmen zu können, schreiben Sie unter Chiffre C 837-39 an Publicitas AG, 8021 Zürich. Interviews werden anfangs August in Zürich durchgeführt.

Rostschutz- und Dichtungslacke TEROLIN-Kitte

Terolin

Seit
50 Jahren
bewährt

hitze-, kälte-, säurebeständig,
wasserdicht und immer
elastisch.

TEROLIN-Lack schwarz

als Stockschutz über Copra-Impfung in der Tag- und Nachtzone sowie Anstrich für Druckleitungsrohre

TEROLIN-Spezialanstriche

für Batterieräume, Freiluftschaltanlagen

TEROLIN-Unterwasserkitte

für Staubecken, Druckleitungsrohre, Schieberanlagen, Betonsockel bei Gittermasten

Verlangen Sie bitte Vertreterbesuch für Ihre Rostschutzprobleme. Tel. (061) 41 38 92.

TEROLIN AG Auf dem Wolf 5 4000 Basel



EWB

In unsere

P 218 Y

Installationskontrolle

suchen wir einen

Ingenieur-Techniker HTL

Fachrichtung Starkstrom

für die technische Beratung der Installationsfirmen und Abonnenten sowie die Bearbeitung von Installationsgesuchen. 233

Es handelt sich um eine interessante, abwechslungsreiche und selbständige Tätigkeit auf dem Gebiet der Hausinstallationskontrolle.

Wir bieten eine der Ausbildung und Erfahrung entsprechende, zeitgemässe Besoldung im Rahmen der städtischen Personalordnung und gute Entwicklungsmöglichkeiten.

Anmeldungen mit den üblichen Unterlagen sind erbeten an den

Personaldienst des Elektrizitätswerkes der Stadt Bern
3001 Bern Postfach 2648 Telefon (031) 25 02 21



**ALBISWERK
ZÜRICH A.G.**

Haben Sie Interesse an Vermittlungsautomatik mit neuwertigen elektromechanischen und elektronischen Bauelementen? OFA 11.029.58/1

Für die Entwicklung und labormässige Untersuchung von zukünftigen Fernsprechsyste men suchen wir einen

Elektroingenieur

Wir bieten Ihnen Gelegenheit zur Einarbeitung in ein zukunftsreiches und vielseitiges Arbeitsgebiet. 231

Gerne informieren wir Sie näher über Ihr neues Arbeitsgebiet und bitten Sie, sich schriftlich mit unserem Personalchef in Verbindung zu setzen.

ALBISWERK ZÜRICH A.G.

Albisriederstrasse 245, 8047 Zürich, Tel. (051) 5254 00

LANDIS & GYR

Wir suchen

P 50002 ZG

Elektroingenieur

(Absolvent HTL)

deutscher Muttersprache für die Ausarbeitung von Fernwirkprojekten in Digital- und Analogtechnik, die vornehmlich zur 222

- Fernmessung
- Fernmeldung
- Fernsteuerung

von Stationen der Elektrizitäts- und Wasserwerke im Bereich der Gas- und Ölversorgung dienen.

Das Tätigkeitsgebiet umfasst die Pflege des Kontaktes mit den Kunden und die Überwachung des Ablaufes der entsprechenden internen Aufträge.

Französisch- und Englischkenntnisse sowie Erfahrung in Kraftwerkproblemen sind erwünscht.

Wir bitten Bewerber, sich schriftlich oder telefonisch mit der Personalabteilung der



Landis & Gyr AG, 6301 Zug, Tel. (042) 4 26 26,
intern 2633 in Verbindung zu setzen unter Bezugnahme auf Kennziffer 388.

Zur Ergänzung unseres Mitarbeiterstabes suchen wir einen OFA 04.314.01/3

Hausinstallations-Kontrollleur

für die Durchführung der uns gesetzlich vorgeschriebenen Kontrollarbeiten.

Bewerbern mit Kontrollleurprüfung bietet sich eine selbständige Position durch die Übernahme des gesamten Installations-Meldewesens.

Es handelt sich um eine Dauerstelle mit Pensionsberechtigung (PKE), Monatslohn und 5-Tage-Woche. Die Entlohnung erfolgt im Rahmen unserer Besoldungsverordnung. 213

Anmeldungen mit Lebenslauf, Handschriftprobe, Photo und Referenzen sowie Angaben über Gehaltsansprüche und möglichem Eintrittstermin sind zu richten an die

Direktion des Elektrizitätswerkes der Landschaft Davos

7270 Davos-Platz, Telefon (083) 3 60 12

**INTERNATIONALE ORGANISATION
BERATENDER INGENIEURE**

sucht für selbständige Projektierung und Beratung von Energie-Anlagen und Installationen im Industriebau: P 382 Z

Elektroingenieur

für die Bearbeitung von Hoch- und Niederspannungsanlagen sowie Schwachstrominstallationen im In- und Ausland.

Gute Fremdsprachkenntnisse sind erforderlich. 221

Offerten erbeten an

**GHERZI ORGANISATION, Löwenstr. 1,
8001 Zürich, Telefon (051) 27 01 11.**



Die rasche Entwicklung auf dem elektronischen Gebiet stellt unserer Ausbildung dauernd neue Probleme. P 66 Z

Für die Ausbildung unserer Fernmelde- und Elektronikapparatemonteur-Lehrlinge suchen wir:

Ingenieur-Techniker HTL

evtl. sehr erfahrenen FEAM, als Lehrmeister

Der Aufgabenbereich umschliesst die praktische und theoretische Ausbildung unserer Lehrlinge sowie bei Eignung die innerbetriebliche Weiterbildung von Mitarbeitern auf elektronischem Gebiet. Dazu gehört die Aufstellung und Vervollkommnung unserer Lehrprogramme sowie die Überwachung des Ausbildungsstandes unserer Lehrlinge.

Die Erfüllung dieser Aufgabe erfordert eine positiv wirkende, dynamische Persönlichkeit, die nebst der notwendigen fachlichen Eignung Freude und Sinn für pädagogische Probleme mitbringt. 217

Wir bitten Interessenten, uns ihre Offerte mit Lebenslauf, Zeugnisabschriften und Handschriftprobe zuzustellen oder telefonisch bei unserem Lehrlingschef, Herrn Oser (int. 200), einen Personalbogen anzufordern.

Elektronik
Feinmechanik
Leichtbautechnik
Rechentechnik
Systemtechnik

Flab Feuerleitsysteme
Theodolite für Flugbahnvermessung
Raketen und Forschungssatelliten
Analog- und Digitalrechner
Mess-, Steuer- und Regelgeräte

Die Aufgaben eines technischen Beraters sind vielfältig. Er pflegt bestehende Kontakte mit unserer Kundschaft, er widmet sich aber auch der Erweiterung des Kundenkreises und ist ständig auf der Suche nach neuen Absatzmöglichkeiten.

Unsere Steuerungsanlagen erfreuen sich auf den verschiedensten Anwendungsgebieten eines guten Rufes. Wir sehen deshalb vor, einen weiteren P 807 Lz

Elektroingenieur

mit abgeschlossenem Studium einer Hochschule oder einer **Höheren Technischen Lehranstalt**, im Aussendienst einzusetzen. Ihr Aufgabengebiet wird vor allem elektrische Steuerungs-Kommando-Stationen umfassen. Sie sollten sich auf diesem Sektor möglichst schon auskennen. 229

Wir erwarten Ihre Zuschrift unter der Referenz «Reiseingenieur». Wir sichern Ihnen volle Diskretion zu.

Offerten unter Chiffre 50-C 5993-D an Publicitas, 8021 Zürich.

Infolge einer anderen Berufung des Geschäftsführers sucht weltbekanntes Unternehmen der Branche Elektroapparatebau für seine Schweizer Filiale einen

Verkaufsleiter

Zu seinen Hauptaufgaben gehören:

- Führung eines Verkäufersstabes und des dazugehörenden Büropersonals
- Ausbau und Weiterentwicklung der Vertriebsorganisation
- Akquisition für bedeutendere Projekte

Wir erwarten P 856Y

- abgeschlossene Ausbildung als Kaufmann
- Sinn und Verständnis für technische Probleme
- erfolgreiche Tätigkeit im Verkauf, vorzugsweise in der Elektrobranche
- Erfahrung in Personalführung
- gute deutsche und französische Sprachkenntnisse

Wir bieten 219

- zukunftsreiche Vertrauensposition
- gründliche Ausbildung in Mutterfirma
- vorbildliche Unterstützung durch Mutterfirma
- angenehmes Arbeitsverhältnis in dynamischem Team

Wir erwarten gern Ihre Bewerbung mit den üblichen Unterlagen unter Chiffre L 120926-2 an Publicitas AG, 8021 Zürich.

Eine angesehene industrielle Unternehmung der Nordostschweiz sucht eine geeignete Persönlichkeit als 220

Leiter der Abteilung Steuerungen

Diese Abteilung ist in voller Entfaltung begriffen. Die Aufgaben ihres Leiters erstrecken sich auf folgendes:

- die Führung eines grösseren Stabs qualifizierter Mitarbeiter;
- die Erarbeitung der Konzeptionen für die Entwicklung auf dem Gebiet der Konstruktion, der verwendeten Komponenten und der Herstellungsverfahren elektrischer und elektronischer Steuerungen;
- die Überwachung der Projektierung und der Auftragsausführung bis zur Inbetriebsetzung der Steuerungen;
- die Leitung des Verkaufs von Steuerungen für industrielle Anlagen und Kraftwerke einschliesslich der Beratung der Kunden.

Die Erfüllung dieser Aufgaben erheischt:

- gute theoretische Kenntnisse der Elektrotechnik (am zweckmässigsten ein Abschluss als Dipl. El. Ing. ETH);
- Erfahrungen in der Konstruktion und Inbetriebsetzung von Steuerungen;
- die zur Führung der Verkaufsverhandlungen erforderliche Neigung und Überzeugungskraft und wenn möglich auch eine entsprechende Erfahrung;
- die Bewährung in der Führung eines selbständigen Betriebsbereiches.

Interessenten werden gebeten, ihre handgeschriebene Bewerbung unter Angabe ihrer Gehaltsansprüche mit einem lückenlosen Lebenslauf und einer Fotografie zu richten an das



Institut für Betriebswirtschaft an der Hochschule St. Gallen
Abteilung Unternehmensberatung,
Dufourstrasse 48, 9000 St. Gallen



Wir haben ein langfristiges Konstruktionsprogramm für neuartige elektrotechnische Niederspannungs-Schalt- und -Schutzgeräte. P 807 Lz

Zur Erweiterung unseres Konstruktionsteams suchen wir deshalb einen 224

Elektroingenieur-Techniker HTL

Es wird Ihre Aufgabe sein, Ihre praktischen Kenntnisse auf diesem Gebiet bei der Erfüllung dieses Konstruktionsprogrammes auszuwerten. Sie werden dabei von dem bereits bestehenden Konstruktionsteam wirkungsvoll unterstützt werden, weshalb wir von Ihnen auch den Willen zu loyaler Zusammenarbeit voraussetzen.

Sie finden bei uns grosszügige Anstellungsbedingungen, und echte Leistungen werden wir zu schätzen wissen.

Wir erwarten gerne Ihre Offerte mit den üblichen Unterlagen, die Sie unter dem Kennwort: «Konstruktion A» an unsere Direktion adressieren wollen.

WEBER AG

Fabrik elektrotechnischer Artikel und Apparate
6020 Emmenbrücke



Wir suchen für unsere Leitungsbauabteilung einen

OFA 07.259.01/4

Sektorchef

Aufgaben: Projektierung, Bau und Unterhalt von Hoch- und Niederspannungsleitungen, Verhandlungen mit Behörden und Abonnenten, Innen- und Aussendienst.

Anforderungen: Abgeschlossene Ausbildung an einer höheren technischen Lehranstalt, Fachrichtung Starkstrom. Initiative und Eignung in der Führung von Mitarbeitern sowie gutes Organisationstalent.

Wir bieten: Fortschrittliche Anstellungsbedingungen (Fünftage-woche, gute Sozialleistungen, Pensionskasse).

Anmeldungen sind zu richten an das Personalbüro der

218

CENTRALSCHWEIZERISCHEN KRAFTWERKE

Hirschengraben 33 6002 Luzern Telefon (041) 2 67 44

Centralschweizerische Kraftwerke Luzern

Liste offener Stellen. Beachten: Sprechstunden der STS für Stellensuchende nur nachmittags, Anmeldungen nur mit STS-Formularen.

- 8030 E *Verkaufsingenieur* mit techn. Grundausbildung in Elektrotechnik/Elektronik-Regeltechnik, mit Verkaufspraxis, für Projektbearbeitung (Werkzeugmaschinen-Steuerungen), Kundenberatung im Innen- und Aussendienst in der Schweiz. Sprachen Deutsch-Französisch. Eintritt 1. 10. 68 oder nach Vereinbarung. Unternehmung im nördlichen Raum Zürich. *)
- 8031 E *Techn. Angestellter* mit abgeschlossener Lehre als Elektromech., technol. Laborant oder Feinmech. mit Elektronikkenntnissen für Dauer- und Qualitätsprüfungen an Transistoren und integr. Schaltungen. Ferner
- 8033 E *Schemazeichnerinnen* (mit Zeichnerkurs oder Anlehre) mit Rechenbegabung für Erstellung von Schemata im Schwachstromgebiet und für allg. Büroarbeiten.
 Alle Eintritte sofort oder nach Vereinbarung. Firma in Zürich.
- *) Aus Kontingentsgründen nur für Schweizer oder Ausländer mit schweizerischer Niederlassungsbewilligung.

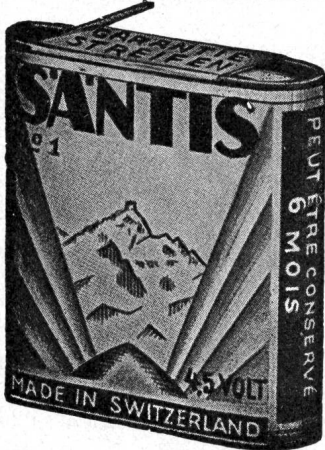

SANTIS

Batterien sind Qualität

SANTIS Batteriefabrik
 J. Göldi RÜTHI/SG

Telephone (071) 792 12



Die Jungfraubahn sucht für ihren Betrieb und zur Leitung der Depotwerkstätte Eigergletscher jüngeren, energischen

Elektrotechniker

Für den beruflich sehr interessanten Posten mit Dienstwohnung in Eigergletscher benötigen wir einen Bewerber mit abgeschlossener Elektriker- oder Elektromechanikerlehrezeit, Diplom als Elektrotechniker (HTL oder Abendtechnikum) und Praxis. OFA 03.945.03/6

Offerten mit den üblichen Unterlagen und Angabe der Gehaltsansprüche sind erbeten an die 227

Direktion der Jungfraubahn,
 3800 Interlaken



Die Werkstätte SBB in Biel sucht einen

Elektrotechniker HTL



Erfordernisse: Abgeschlossene Technikusbildung mit Diplom als Elektrotechniker. Befähigung zur Planung und Ausführung von Änderungen an dieselektrischen Triebfahrzeugen sowie zur Berechnung und Konstruktion von Werkstatteinrichtungen. P 723 Y



Wir bieten: Vielseitige und interessante Tätigkeit. Gute Aufstiegsmöglichkeiten, neuzeitliche Arbeitsbedingungen, gutes Gehalt, einer modernen Unternehmung entsprechende Sozialeinrichtungen. 225



Handschriftliche Anmeldungen mit Lebenslauf und Zeugniskopien sind zu richten an die Abteilung für den Zugförderungs- und Werkstattdienst der Schweizerischen Bundesbahnen, Hochschulstrasse 6, 3000 Bern.

Sie suchen als

P 807 Lz

Elektroingenieur ETH oder Elektroingenieur-Techniker HTL

Ihre Erfahrung in der Niederspannungstechnik gezielt einzusetzen und an der Konstruktion von Schalt- und Schutzgeräten massgebend Anteil zu haben? Sie kennen sich auch in der Installationstechnik etwas aus und verfügen über die Fähigkeit, Untergebene zu führen und zu begeistern? Sie suchen eine ausbaufähige Chefposition? 223

Diese wirkliche Chance erhält unser neuer

Konstruktionschef

von dem wir neben perfektem beruflichem Können auch aus seiner Persönlichkeit heraus die Fähigkeit erwarten, in unserem Unternehmen eine Kaderstellung zu bekleiden. Wir werden Sie Ihrer Erfahrung und Ihren Leistungen entsprechend honorieren.

Bitte senden Sie Ihre Offerte mit allen üblichen Beilagen unter der Kennziffer 1510 an Chiffre 50-C 5970-D, Publicitas, 8021 Zürich. Wir sichern Ihnen absolute Diskretion zu.

Kabel für Hoch- und Niederspannung

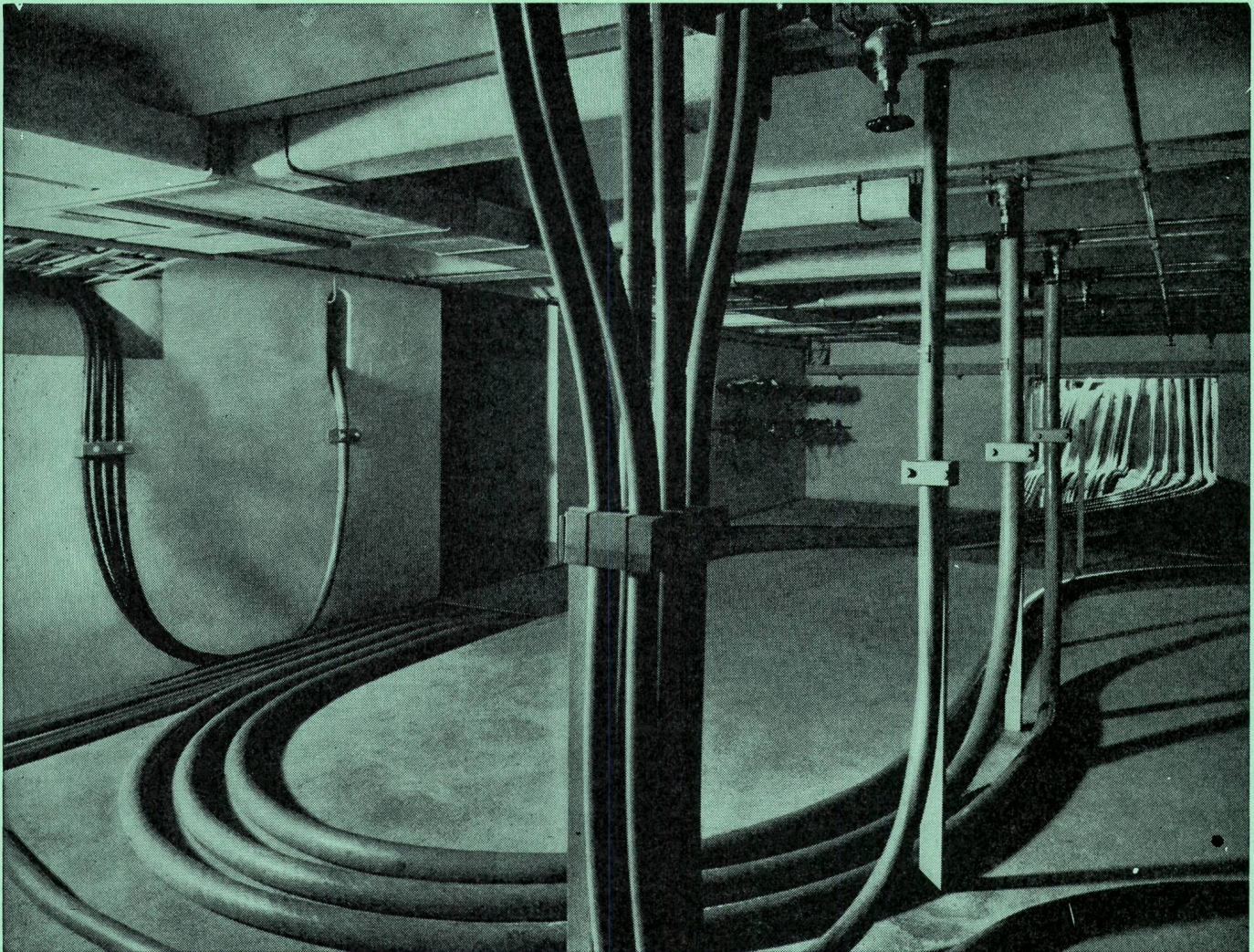

**Bleikabel
und Kunststoffkabel
für Stark-
und Schwachstrom
Armaturen
für sämtliche
Kabeltypen**



KABELWERKE BRUGG AG

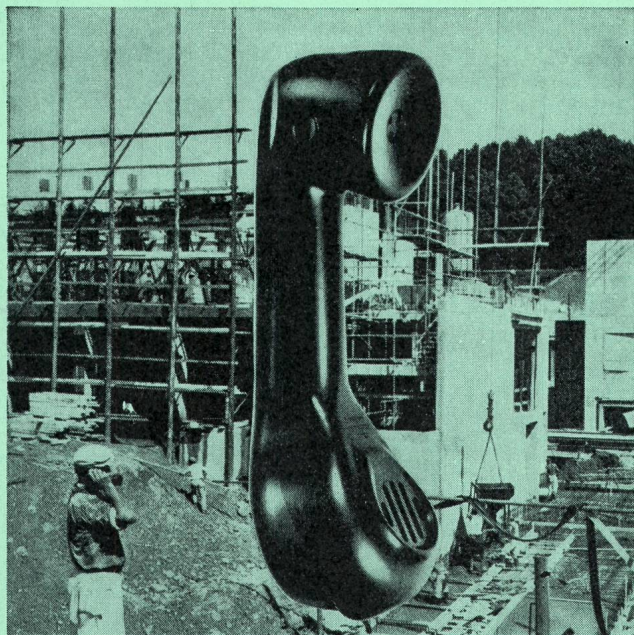

Feldtelefon „Stanofon“

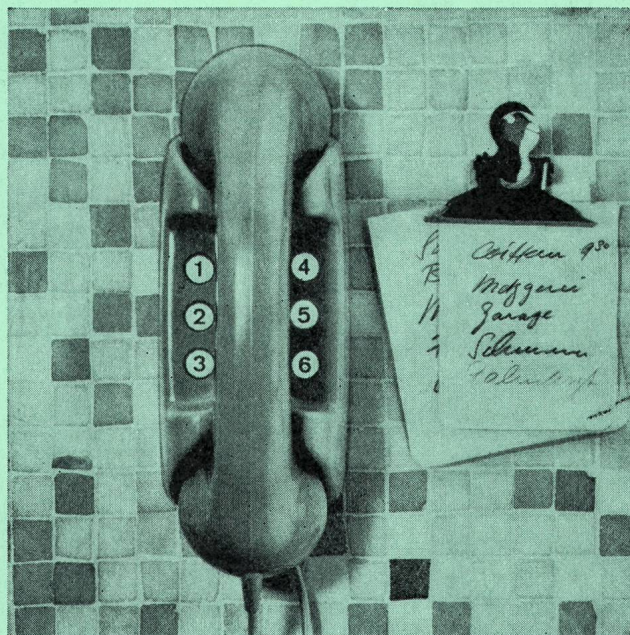

Haustelephon, ohne Amtsanschluss



Türlautsprecher



Direktsprech-Anlage

Kontakte von Mensch zu Mensch...

Heute ist das Leben, sei es zu Hause oder im Geschäft, ohne Sprech-Anlagen nicht mehr denkbar. Die **Standard Telephon und Radio AG.**, 8038 Zürich hat für Sie, für jeden Zweck, die geeignete Anlage bereit.