

Zeitschrift: Bulletin des Schweizerischen Elektrotechnischen Vereins
Herausgeber: Schweizerischer Elektrotechnischer Verein ; Verband Schweizerischer Elektrizitätswerke
Band: 59 (1968)
Heft: 24

Werbung

Nutzungsbedingungen

Die ETH-Bibliothek ist die Anbieterin der digitalisierten Zeitschriften. Sie besitzt keine Urheberrechte an den Zeitschriften und ist nicht verantwortlich für deren Inhalte. Die Rechte liegen in der Regel bei den Herausgebern beziehungsweise den externen Rechteinhabern. [Siehe Rechtliche Hinweise.](#)

Conditions d'utilisation

L'ETH Library est le fournisseur des revues numérisées. Elle ne détient aucun droit d'auteur sur les revues et n'est pas responsable de leur contenu. En règle générale, les droits sont détenus par les éditeurs ou les détenteurs de droits externes. [Voir Informations légales.](#)

Terms of use

The ETH Library is the provider of the digitised journals. It does not own any copyrights to the journals and is not responsible for their content. The rights usually lie with the publishers or the external rights holders. [See Legal notice.](#)

Download PDF: 03.04.2025

ETH-Bibliothek Zürich, E-Periodica, <https://www.e-periodica.ch>

Rasch sichere
Verbindung mit

SE 18



Das Kleinfunkgerät SE 18 der Autophon ist leicht, handlich, leistungsfähig. Es wiegt nur 2,6 kg. Es ist nur 19,8 cm breit, 16,6 cm hoch und 5,5 cm dick: etwa halb so gross wie ein Telefonbuch.

Die Reichweite beträgt in offenem Gelände bis 20 km, im Innern von Ortschaften oder in hügeligem Terrain noch gute 3 km.

Der Nickel-Cadmium Akkumulator liefert Strom für 110 Stunden reine Empfangszeit oder 25 Betriebsstunden mit 10% Sendezeit. Er kann leicht und beliebig oft aufgeladen werden.

SE 18 Kleinfunkgerät

Ausführungen mit 1...4 oder 1...6 Kanälen; eingerichtet für Wechselsprechen oder bedingtes Gegensprechen. Auf Wunsch Prospekte oder Vorführungen.

AUTOPHON

Zürich: Lessingstrasse 1-3, Telephon (051) 27 44 55
Basel: Peter-Merian-Str. 54, Telephon (061) 34 85 85
Bern: Belpstrasse 14, Telephon (031) 25 44 44
St. Gallen: Teufenerstr. 11, Telephon (071) 23 35 33
Fabrik in Solothurn

CHARMILLES

ATELIERS DES CHARMILLES S.A., GENÈVE



TURBINES HYDRAULIQUES

TURBINES - POMPES - RÉGULATEURS ÉLECTRONIQUES
VANNES de TOUS TYPES



Erfolgsgrund Nr. 2 der Tehalit Installations-Systeme: die Unabhängigkeit

Das Tehalit Installations-System (Reihe FB Fensterbankkanal) eignet sich besonders für die massgerechte Fensterbank-Elektro-Installation. Bei dem grosszügig dimensionierten Tehalit FB-Kanal können an jeder beliebigen Stelle – auch nachträglich – handelsübliche Installationsapparate eingebaut werden. Der FB-Kanal ist leicht nachrüstbar (weil leicht zugänglich) und

wegen seines grossen Fassungsvermögens zukunftssicher. Besonders wichtig: Die kostengünstige Installation erbringt eine Arbeitszeit-Einsparung bis über 50%. Tehalit ist Ihr Partner für die fortschrittliche Elektro-Installation.

Bitte fordern Sie den ausführlichen Prospekt über die Tehalit Installations-Systeme an.

Reihe FB (Fensterbankkanal) in fünf Grössen (Höhe/Breite) 60/80, 60/120, 60/160, 60/200 und 80/120

Das Tehalit Installations-System Reihe FB macht die getrennte Verlegung von Leitungen und Apparaten der Stark- und Schwachstromtechnik in einem Kanal möglich.

Tehalit Installations-Systeme sind wegen ihres grossen Fassungsvermögens zukunftssicher (nachrüstbar).

Tehalit Installations-Systeme sind durchgehend eingefärbt und bieten in ihrer äusseren Konstruktionsform ein gutes Aussehen. Neu: auch mit Kellco-Abdeckung.

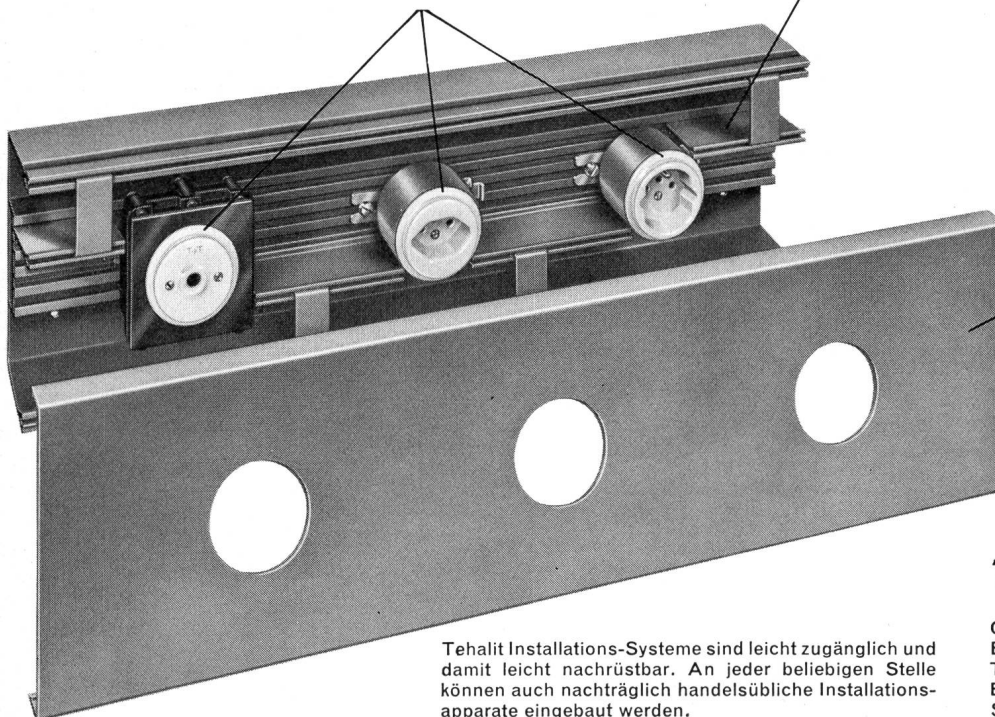

Tehalit Installations-Systeme aus Polyvinylchlorid (PVC-Hart) einem hochwertigen Isolierstoff, sind berührungssicher. Das ist besonders wichtig bei Elektro-Installationen im Handbereich.

Tehalit Installations-Systeme sind leicht zugänglich und damit leicht nachrüstbar. An jeder beliebigen Stelle können auch nachträglich handelsübliche Installationsapparate eingebaut werden.

 Tehalit
räumt alle
Kabel auf

TEHALIT

Generalvertretung für die Schweiz:
Böni & Co. AG, 8500 Frauenfeld
Telephon: (054) 71453/55 Telex: 76307
Beziehbar auch im Fachgrosshandel
SEV-geprüft, PTT-bewilligt

Sicherheit vor allem!



Kern Aarau liefert vollständige Präzisions-Meßausrüstungen zur Absteckung, Kontrolle und Überwachung von Bauwerken jeder Art. Besonders bei Deformationsmessungen an Stau-mauern und -dämmen von Wasserkraftanlagen spielen die zuverlässigen und präzisen Kern-Instrumente eine immer wichtigere Rolle.

Eine reichhaltige, illustrierte Broschüre über die verschiedenen Meßmethoden und die dafür geeigneten Kern-Ausrüstungen stellen wir Interessenten gerne zu.



Kern & Co. AG Aarau

Werke für Präzisionsmechanik und Optik

Senden Sie mir bitte Ihre Broschüre
«Präzisions-Meßausrüstungen»

Name

Beruf

Adresse

Bitte Coupon an Kern & Co. AG 5001 Aarau senden

Wieviel Platz brauchen 1250A?

266 x 396 x 347 mm

NEU

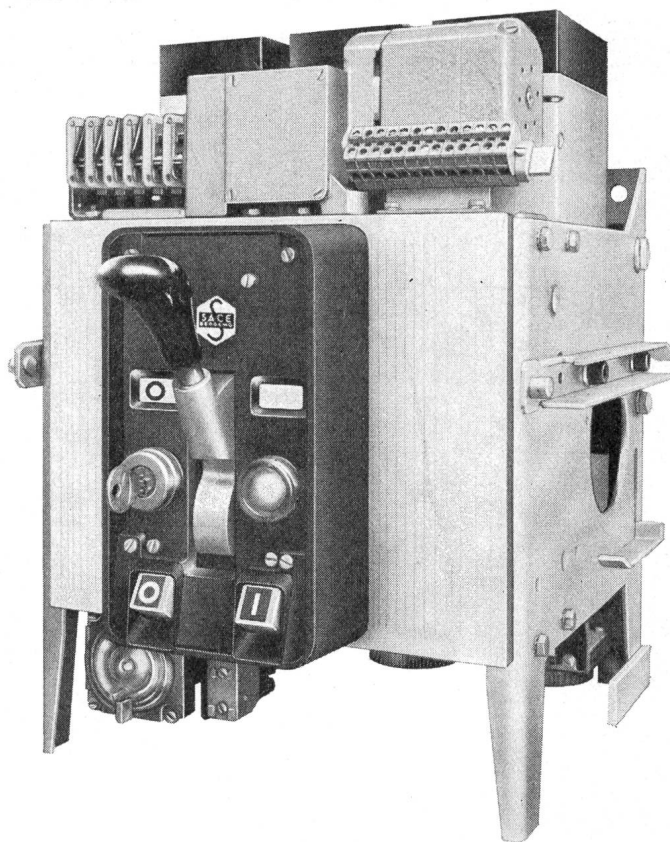

SACE S.p.a. Bergamo

baut Leistungsschalter von 63-4500 A mit Abschaltvermögen bis 100 kA_{eff} für selektiven Schutz – SEV-geprüft. Alle Schalter mit Schnelleinschaltung, für festen oder ausfahrbaren Einbau. SACE stellt auch oelarme Schalter, Magnet-schalter für Mittelspannung, Marine-schalter und Schaltanlagen her.

Leistungsschalter NOVOMAX (Bild)

Nennstrom	1250 A
Nennspannung	600 V
Abschaltvermögen bei 380 V	40 kA _{eff}

Der Novomax ist ein kompakter Leistungsschalter mit Federkraftspeicherantrieb für Hand oder Motorantrieb und ist für feste oder ausfahrbare Montage erhältlich. Die Auslöser sind separat für Überstromschutz und selektive Schnellauslösung einstellbar. Dieser Schalter eignet sich besonders für die Industrie und als Trafo-Sekundärschalter, sowie, dank der äusserst geringen Abmessungen, zum Bau von Anlagen in Kompakt-Bauweise.

TRACO ZURICH

TRACO TRADING COMPANY LIMITED
JENATSCHSTR. 1 8027 ZURICH TEL. 051 271291

Feller- Lichtregler

Helligkeit
nach Wunsch

für Glühlampen 40 bis 440 Watt

an Stelle eines gewöhnlichen Schalters einbaubar
mit SEV-Sicherheitszeichen 
radioentstört

Adolf Feller AG CH-8810 Horgen

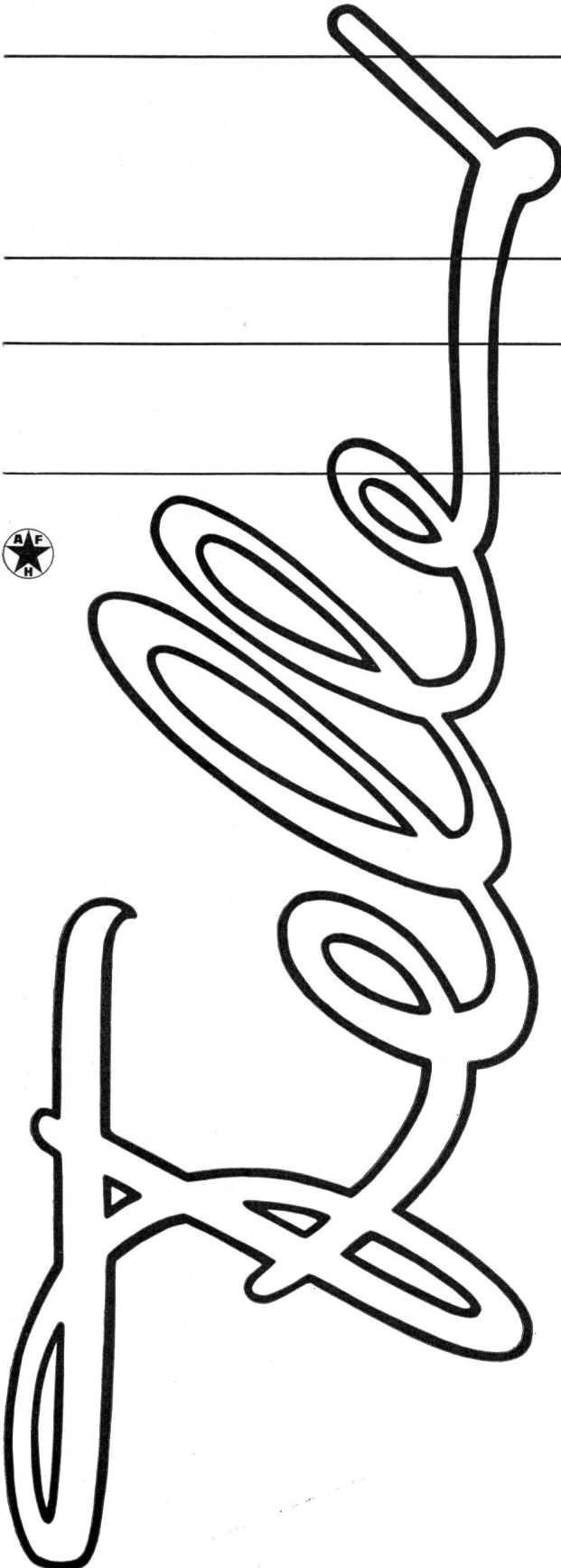

Rouler les yeux fermés ?

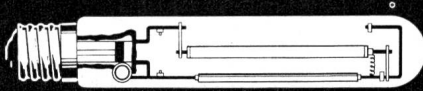

- Lampe à vapeur de sodium.

- Lampe à vapeur de mercure au vanadate d'yttrium activé à l'euporium.

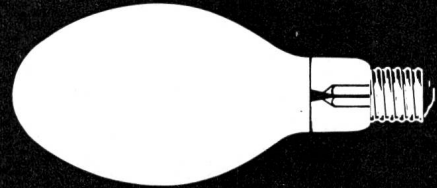

Pas question, bien sûr. Et pourtant, c'est bien là l'expression de la confiance ! Les automobilistes qui empruntent la route Serrières-Neuchâtel peuvent le dire : ils roulent les yeux fermés, en toute confiance. Ils sont éclairés par Mazda.

Sur les routes (Nationale 5*), dans les villes, les villages, les lieux publics, Mazda respecte le regard et met le décor en valeur. L'art et la science de l'éclairage. Tout en nuances et parfaitement équilibré. Un éclairage qui jamais ne fatigue ni n'éblouit.

Les yeux fermés, choisissez Mazda.

MAZDA

Importateur: Transelectric SA - Sion, tél.: 027 2 59 71

Distributeur: Fauconnet SA - Lausanne, tél.: 021 26 44 03

* Sur la Nationale 5, par exemple, le nouveau ballon Mazda au vanadate d'yttrium améliore encore la lumière et le rendu des couleurs.

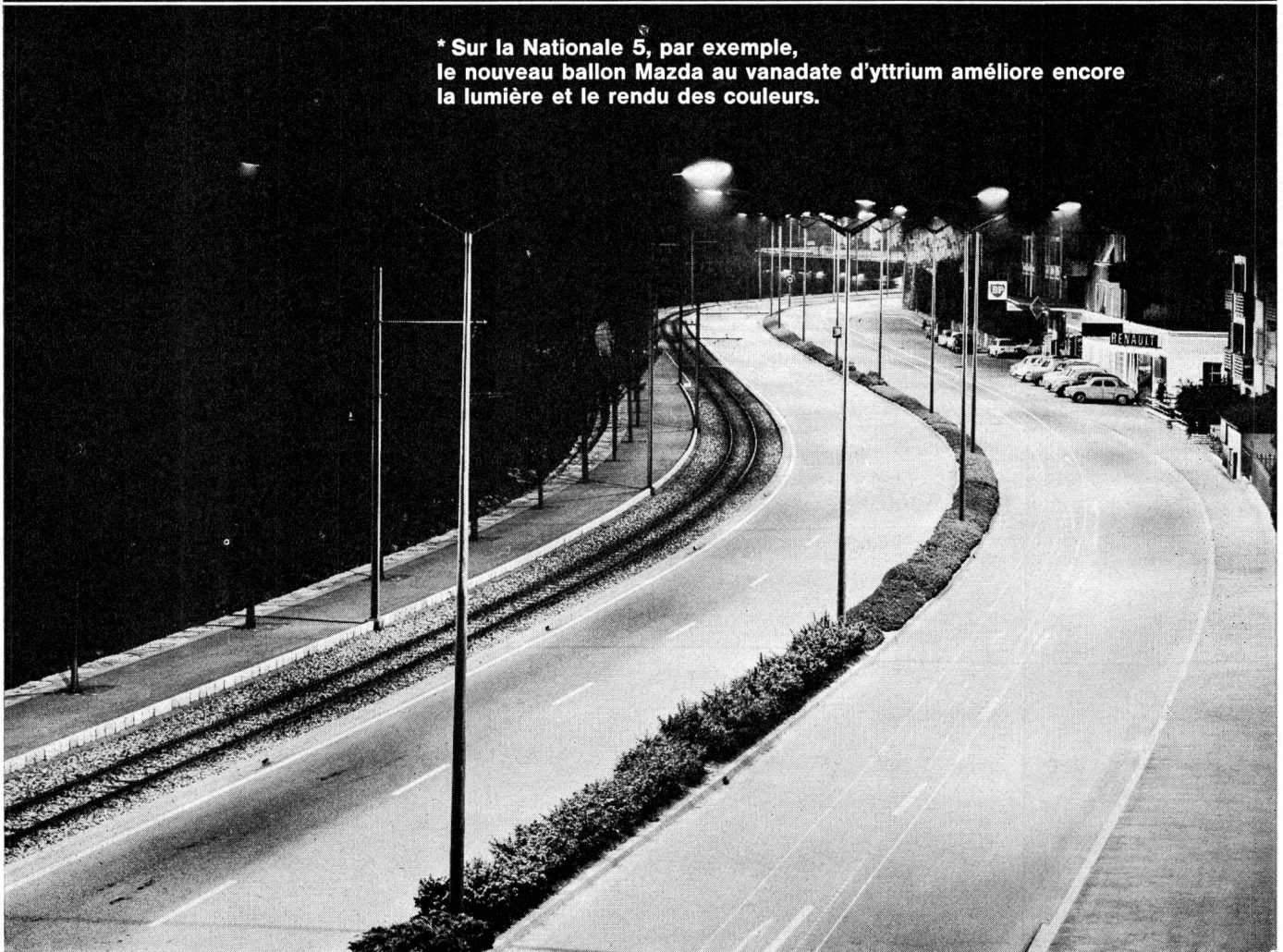

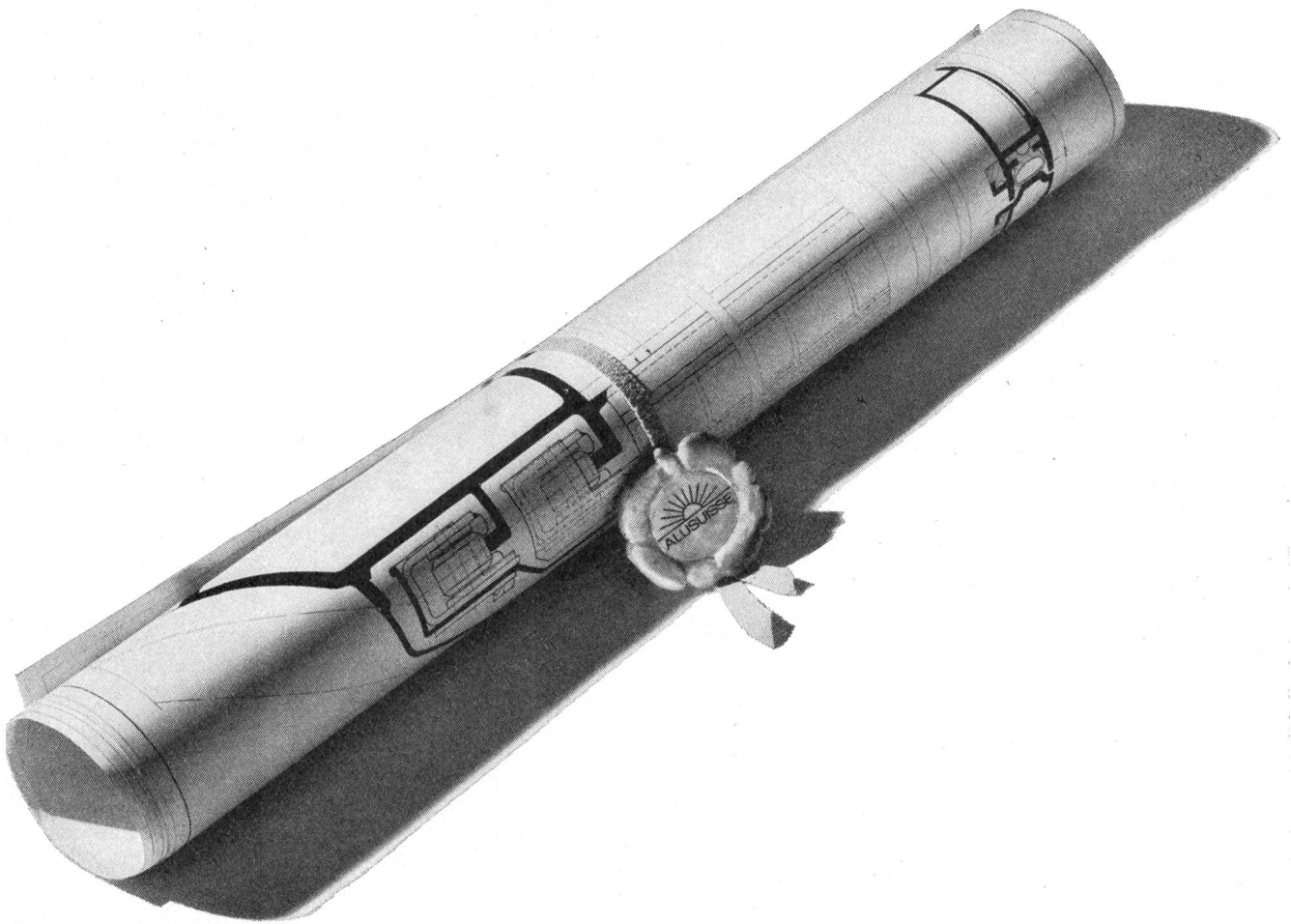

Das geistige Eigentum...

...bleibt im Besitz des Kunden, auch wenn die Alusuisse in Zusammenarbeit massgebend an der Lösung einer Konstruktion beteiligt ist. Es ist Aufgabe der Alusuisse-Entwicklungsabteilung, den Kunden umfassende Erfahrungen zu vermitteln, und diese bei der Bearbeitung neuer Anwendungen zu beraten. Die Wahl der geeigneten Legierung, Konstruktionsart und Verarbeitung ist für den Erfolg entscheidend. Arbeiten Sie zu Ihrem Vorteil mit Alusuisse-Material und kostenloser Alusuisse-Beratung.



Schweizerische Aluminium AG Verkaufsabteilung 8048 Zürich Tel. 051/54 80 80

PROGRAM JOURNAL			ELSTOR STANDARD PROGRAM				
Y-ADDRESS	X-ADDRESS	ORDER	LABEL	OP	OPERAND	REMA	
00000100	004	10110010 178	11111111 255		224 031		
00000100	004	10110011 179	11010100 212	DASR		CHANNEL COU	
00000100	004	10110100 180	00100101 037	AAB-29	PLPV SYN-00		
00000100	004	10110101 181	00000000 000		000 000		
00000100	004	10110110 182	00100110 038	PLPX	SYN-00		
00000100	004	10110111 183	00000001 001		000 001		
00000100	004	10111000 184	00111100 060	AAB-11	PLR1 ALA		
00000100	004	10111001 185	11111111 255		224 031		

dataflex Hasler

Klein-Computer zur Verarbeitung digitaler Daten

zuverlässig — anpassungsfähig — vielfältig programmierbar —
mit variabler Speicherkapazität

dataflex-Kleincomputer erfassen Daten, steuern, regeln und speichern. Sie eignen sich besonders gut für Anlagen mit relativ grossem Speicherbedarf, mit mittel grossem Datenfluss oder wenn grosse Flexibilität erwünscht ist.

dataflex Hasler hat sich für folgende Zweckbestimmungen bestens bewährt:

- zur temporären Speicherung von Fernschreibzeichen; Speicherkapazität 24 000 Zeichen
- zur vollautomatischen Telegrammvermittlung
- zur zentralen programmierten Steuerung von Verkehrsregelungsanlagen (bis zu 992 Verkehrsampeln steuerbar)
- zur zyklischen Überwachung einer grossen Zahl digitaler Alarme
- zur Prüfung der Verdrahtung von elektronischen Geräten

Die grosse Anpassungsfähigkeit von **dataflex** erlaubt unzählige weitere Anwendungen, wie:

- Kontrolle automatischer Fertigungsprozesse
- Überwachung von Kühlanlagen, Dieselmotoren usw.
- Automatischer telephonischer Weckdienst
- Gebührenerfassung
- Parkhaus- und Tankstellenüberwachung
- Automatisches Stimmenzählen
- Platzreservierung usw.

Die Initialkosten eines **dataflex**-Computers betragen rund Fr. 80 000.—. Seine Leistungsfähigkeit kann mit geringen Mehrkosten gesteigert werden.

Hasler

Hasler AG, 3000 Bern 14, Belpstrasse 23, Telefon 031 65 2111

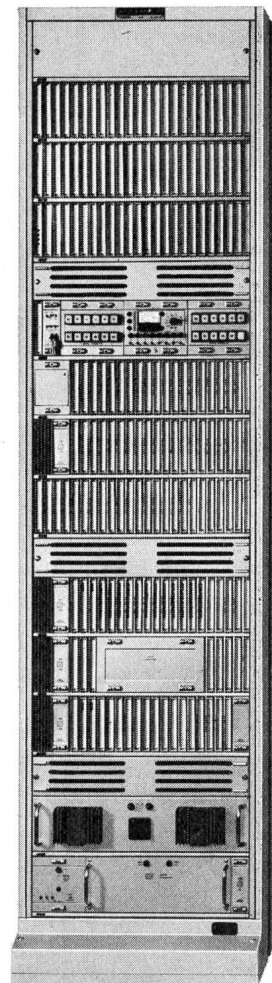

Elektrofahrzeug-Besitzer: Electrona zeigt Ihnen, wie Sie den Unterhalt Ihrer Traktionsbatterien vereinfachen können.

Anstelle der üblichen Verschlusspfropfen finden Sie auf den Electrona Dural-Batterien jetzt das Fill-Meter: eine geniale und zugleich äusserst einfache Kontroll-, Mess- und Einfüllvorrichtung in Form eines zylinderförmigen, transparenten Kunststoffaufsatzes.

Vom Fill-Meter lässt sich mit einem einzigen Blick, ohne jeglichen Handgriff, der Säurestand der Batterie ablesen. Beim Nachfüllen von destilliertem Wasser – man klappt zu diesem Zweck einfach den Staubschutzdeckel des

Fill-Meters auf – zeigt der Schwimmer genau an, wann das obere Säureniveau erreicht ist. Zum Messen der Säuredichte und -temperatur führt man die entsprechenden Messgeräte ins Fill-Meter ein, ohne dabei mit der Säure direkt in Berührung zu kommen. Mit dem Fill-Meter gibt es kein Ab- und wieder Aufschrauben – und Verlieren – von Pfropfen, kein mühsames Kontrollieren des Niveaus, kein Überlaufen der Säure und keine Säurespritzer

mehr. Das Fill-Meter passt zu den meisten, auch älteren, Electrona Dural-Batterien und sogar zu vielen Traktionsbatterien anderer Marken.

Die Electrona Dural-Batterien mit patentierten Doppelröhrchenplatten, für Traktion und stationäre Zwecke, gibt es jetzt seit über zwölf Jahren. Electrona liefert zudem für die funktionsgerechte Ladung der Batterien moderne, vollautomatische Gleichrichteranlagen.



Electrona liefert für Pflege und Unterhalt der Traktions- und stationären Batterien alles nötige Zubehör:



- 1 Krug und Trichter
- 2 Einfüllpistole
- 3 Säuremesser
- 4 Säurethermometer

Verlangen Sie weitere Auskünfte und Erfahrungswerte aus der Praxis bei:

Electrona SA, Accumulatorenfabrik
2017 Boudry, Telefon 038 642 46

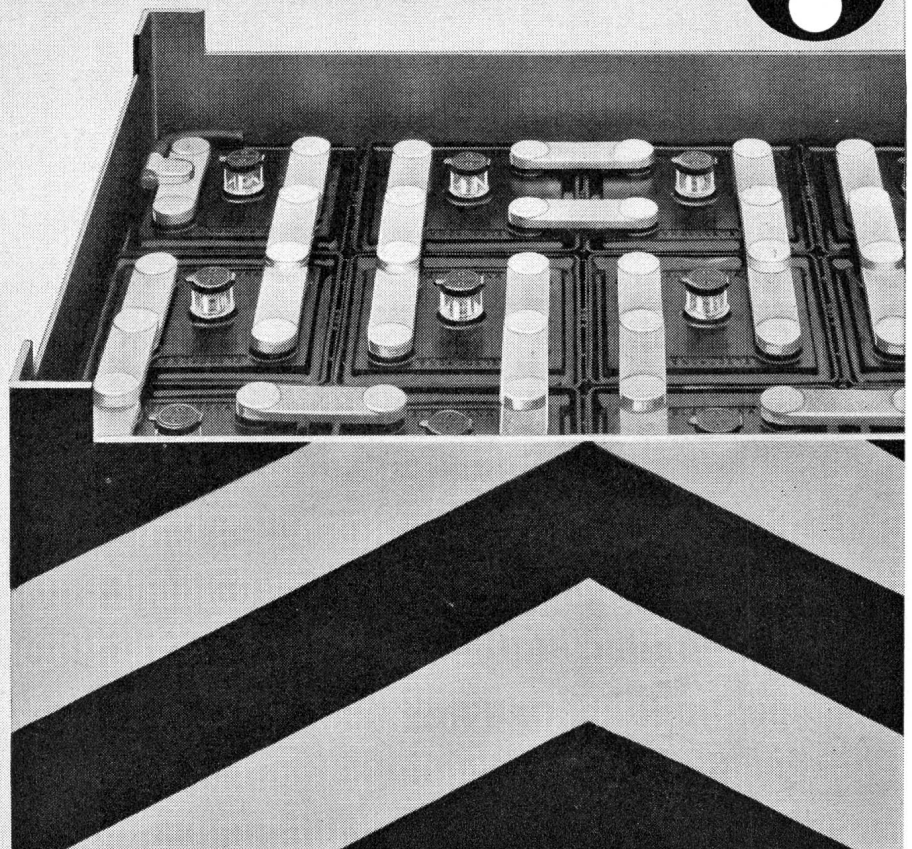

bis 2500 A...

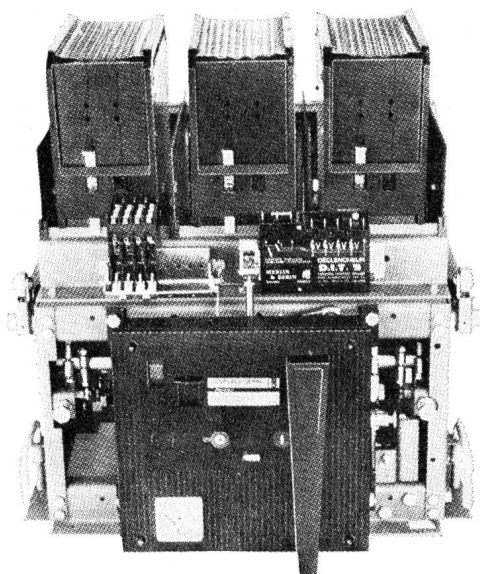

und 100 kA schalten MERLIN+GERIN-Leistungsschalter der Typen DNA - DRA - DSA.
Verlangen Sie unsere Liste

MERLIN + GERIN
Leistungsschalter

- lösen alle Schaltprobleme von Niederspannungsschaltanlagen
- haben eine robuste Konstruktion
- sind aus Normteilen aufgebaut
- können Sie fest oder ausfahrbar montieren
- haben kleine Abmessungen (Hand- oder Motorantrieb gleiche Grösse)
- bedienen Sie auf einfache Weise

DNA

mittlere Abschaltleistung: 35—45 kA

Diese Leistungsschalter gewährleisten den Sofortschutz von Netzen mit mittleren Kurzschlussleistungen.

DRA

hohe Abschaltleistung: 100 kA

Strombegrenzende Leistungsschalter gewährleisten den Schutz von Hochleistungsnetzen gegen hohe Kurzschlussströme.

DSA

hohe elektrodynamische Stabilität und hohe Abschaltleistung: 35—75 kA

Die selektiven Leistungsschalter gewährleisten eine vollkommene Selektivität durch Verzögerung der Kurzschlussabschaltung.

OTTO FISCHER AG

Elektrotechnische Artikel en gros, Zürich
Sihlquai 125 Postfach 8023 Zürich Telex 54 763

☎ 051/42 33 11
☎ 051/44 35 88



Fehlerstromschutzschalter

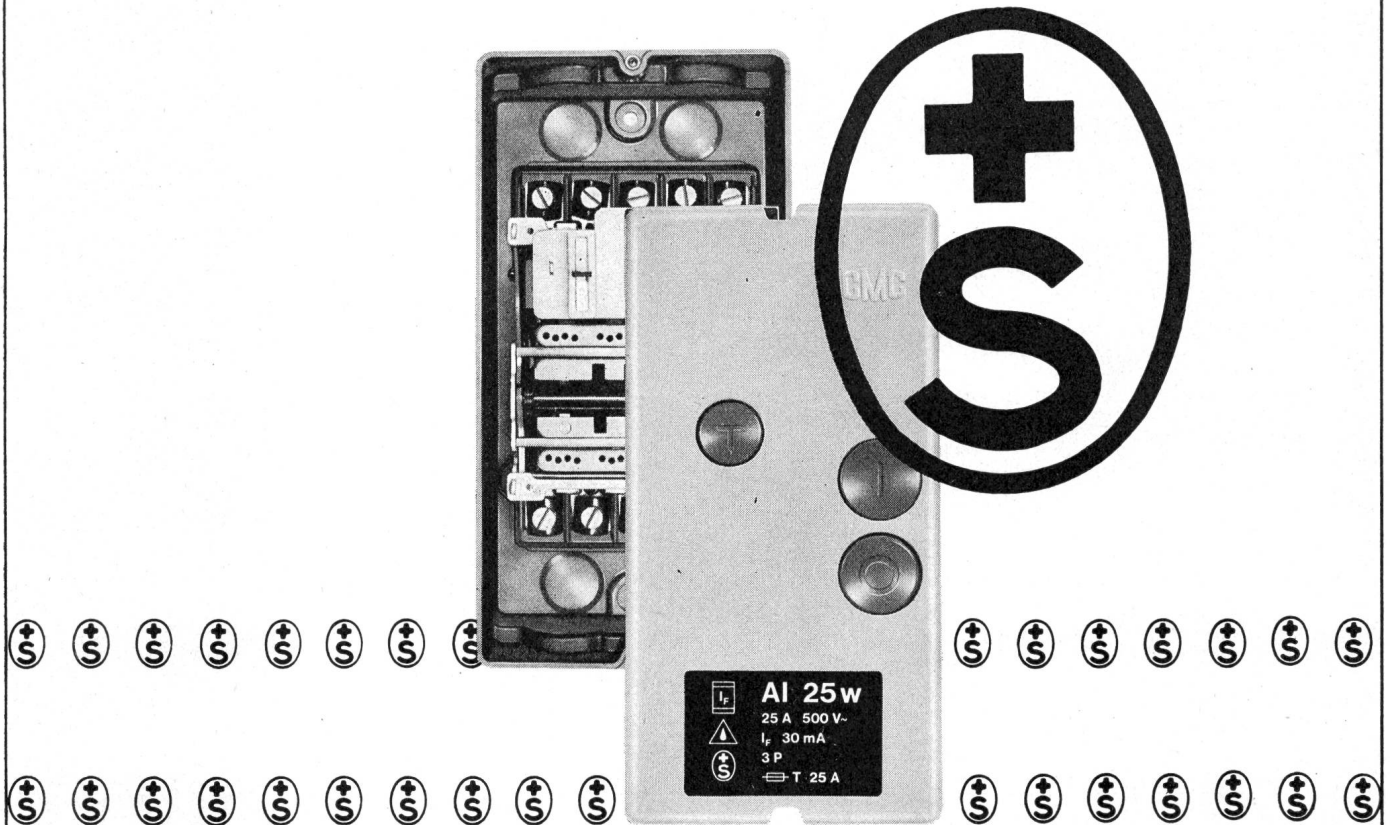

verhindern Brände und gefährliche Berührungsspannungen, die als Folge von Isolationsdefekten auftreten können.

Funktion

FI-Schalter sprechen auf Fehlerströme an, d. h. auf jene Ströme, die nicht durch zuführende Leiter, sondern über Erde oder Schutzleiter zurückfließen.

In einer fehlerfreien, elektrischen Anlage ist die Summe aller zu- und abfließenden Ströme gleich Null. Tritt aber ein Fehlerstrom auf, so wird im Summenstromwandler des FI-Schalters ein magnetischer Fluss erzeugt. Dieser induziert eine Spannung, welche die Auslösespule erregt und den Schalter auslöst.

Anwendung

als Brandschutz:

in der Papier-, Textil- und Holzverarbeitungsindustrie, in Schreinereien, Chalets, Bauernhäusern, Scheunen, Stallungen, Garagen usw.

als Berührungsschutz:

auf Bauplätzen, in Kavernen, Kinderheimen, Spitälern, Arztpraxen mit elektrisch-medizinischen Apparaturen, Bastelräumen, Werkstätten mit leitenden Böden usw.

zur Einhaltung der Nullungsbedingung:

in abgelegenen Häusern, in Gegenden mit trockenem Boden (Jura), in Ortschaften mit Kunststoffwasserleitungen usw.

FI-Schalter erhalten Sie ab Lager. Verlangen Sie unsere Liste K3.2.

GMC

Carl Maier + Cie

8201 Schaffhausen

Elektrische Schaltapparate und Steuerungen

Telex 76486

Tel. 053-81666

Ein schwarzer Tag.



Unfallstatistiken zeigen: Gemessen an der Verkehrsdichte, ereignen sich in der Nacht doppelt so viele Unfälle wie am Tag. Oft kommt die Hilfe zu spät, weil Unfälle im Dunkeln oft erst nach Stunden bemerkt werden. Unfälle in der Nacht haben in vielen Fällen eine Ursache, die Unfälle untertags selten haben: Schlechte Sicht.

Lösung:

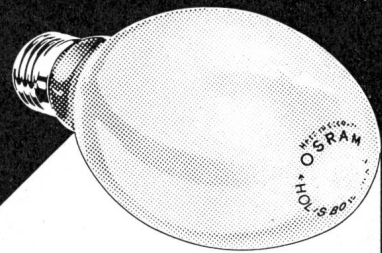

Unsere Auftraggeber sind die Nachtfahrer. Wenn Unfallstatistiken eine so deutliche Sprache sprechen, können wir nicht einfach weghören.

Ein Autofahrer nimmt in der Nacht schon genug Gefahren auf sich.

Darum sollte eine Strassenbeleuchtung gefährlichen Strecken den Schrecken nehmen. Oft lauert der Tod im toten Winkel der Scheinwerfer.

Quecksilber-Hochdrucklampen HQL von OSRAM überfluten die Strasse mit Gefahren bannendem Licht.

Mit hellem Licht. In dem die Autofahrer auf Abblendlicht umschalten. Und damit eine Unfallursache mehr ausschalten.

Mit weissem, tageslichtähnlichem Licht. In dem die Gefahrensignale in warnendem Rot aufleuchten.

Wie lange werden wohl Autofahrer in der Nacht noch schwarz sehen müssen?

OSRAM





Elektro-Magnete

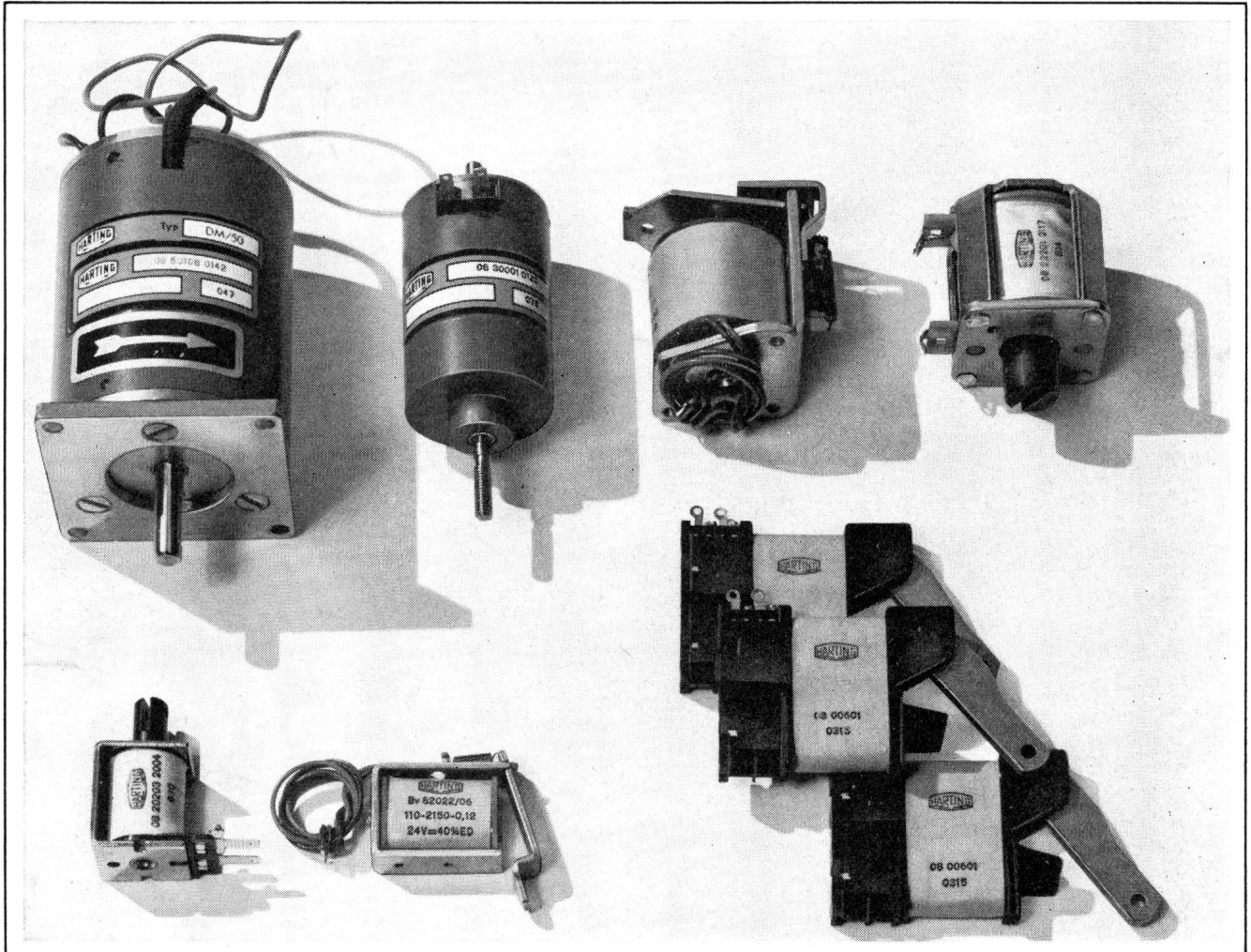

Umfangreiches Lieferprogramm von Betätigungsmagneten für Gleich- und Wechselstrom 6-220 V, Hub 1–16 mm, End-/Haltekraft 5p–37000 p, anpassungsfähige Bauformen.

Vorzüge:

- grosse Funktionssicherheit
- absolute Wartungsfreiheit
- lange Lebensdauer
- kurze Anzugszeiten
- kleine Abmessungen
- hoher Wirkungsgrad
- leichte Anpassung
- kleine Leistungsaufnahme

Baureihen:

- Reihe 0: Klappankermagnete
- Reihe 1: Polarisierete Kleinmagnete
- Reihe 2: Offene Kleinmagnete
- Reihe 3: Geschlossene Hubmagnete
- Reihe 4: Umkehrhubmagnete
- Reihe 5: Drehmagnete
- Reihe 6: Magnetaggregate

Verlangen Sie technische Beratung und Dokumentation!

Interelectronic

Interelectronic E. Oertli
Kirchenweg 5 Zürich 8
Telefon 051/34 84 47

Neue Ideen in der Thyristor-Technik



Ein gesteuerter Siliziumgleichrichter zum Einsatz bei höheren Frequenzen.



Die Thyristoren der Serie C158/159 wurden für Anwendungen über 400 Hz entwickelt. Sie können bei sinusförmigem Stromverlauf bis zu 10 kHz und bei rechteckigförmigem Stromverlauf bis zu 5 kHz eingesetzt werden.

Zu ihren weiteren überragenden Eigenschaften gehören positive und negative Sperrspannungen bis zu 1000 V, Freiwerdezeiten von 40 Microsekunden oder auch kürzer, hohes di/dt , hohes du/dt sowie äußerst geringe Schaltverluste bei hohen Frequenzen. Dieser 110 A Thyristor wurde so ausgelegt, damit er speziell in Zerschneidern, Invertern, Induktionshitzungen, Sendern, Drehwandlern sowie Umformern von Gleichstrom in Gleichstrom angewendet werden kann.

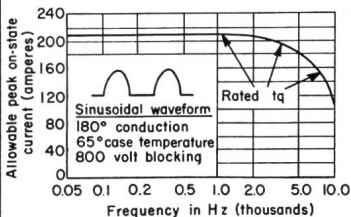

Ein schneller Thyristor für Anwendungen bis zu 25 kHz.

Die 140/141 Serie von General Electric bietet Ihnen folgende Vorzüge:

- „Shorted emitter“-Technik für hohes du/dt (200 V/microsek.)
- Golddiffusion für kurze Freiwerdezeiten
- Verteilte „gates“ für hohes di/dt (400 A/microsek.)

Die C140 Serie (auch spezifiziert als JEDEC-Typen 2N3649-53) und die C141 Serie (JEDEC-Typen 2N3654-58) finden Verwendung in Gleichstrom-Umformern, geregelten Stromversorgungen, Invertern und Zerschneidern.

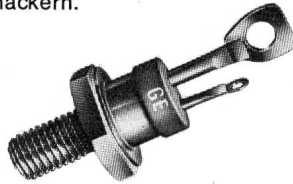

Für Anwendungen bei hohen Spannungen ist der Thyristor C137 entwickelt worden. Er besitzt eine hohe positive und negative Spitzensperrspannung bis zu 1200 V, hohes di/dt (150 A/microsek.) und hohes du/dt (100 V/microsek.)

PRESS PAK Thyristoren der General Electric sind preiswerter als Typen mit Schraubenschluß.

Wenn Sie einen gesteuerten Siliziumgleichrichter suchen, der für hohe Spannungen bis zu 1200 V, 400 A ausgelegt ist, bietet General Electric Ihnen dieses Bauelement als Neuerung. Der voll diffundierte, hermetisch geschlossene PRESS PAK-Thyristor wird durch äußerlich angewendeten Druck montiert und benötigt keine inneren Lötverbindungen.

Der PRESS PAK kann beidseitig gekühlt werden und weist beträchtlich reduzierten thermischen Widerstand auf, wodurch die Strombelastung bis zu 60% erhöht wird.

Ein weiterer Vorteil dieser Konstruktion ist, daß man das Bauteil lediglich drehen muß, um umgekehrte Polarität zu erhalten. PRESS PAK-Thyristoren sind klein und von geringem Gewicht. Sie sind für Drehzahlregelung von Motoren, Phasenanschnittsteuerung und elektro-mechanische Anwendungen erhältlich.

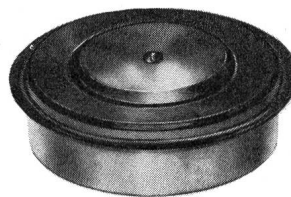

Für besonders hohe Schaltleistungen bietet General Electric den größten kommerziellen Thyristor.

Der C501 Thyristor mit einer Leistungsfähigkeit von 850 Aeff. Dauerstrom und einer maximalen Sperrspannung von 1700 V besitzt Druckkontakte und bietet ein- oder doppelseitige Kühlung. Diese Zelle bietet General Electric mit integriertem Kühlkörper

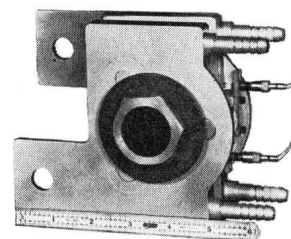

in verschiedenen Ausführungen:

- Wassergekühlter Wechselstromschalter C501X1 (1200 Aeff. 1700 V)
- Ausführung C501X7, speziell entwickelt für Widerstand-Schweißanwendung. Beide Schalter bestehen aus zwei Zellen, die antiparallel zwischen die wassergekühlten Wärmeaustauscher montiert sind.
- Luftgekühlter Wechselstromschalter C501X2 (800 A, 1700 V)
- Zweiseitig luftgekühlter Thyristor C501X3 (400 A, 1700 V)
- Einseitig luftgekühlter Thyristor C501X3 (400 A, 1700 V)

Diese Konstruktionen der C501 Serie sind besonders geeignet für Widerstand-Schweißen, Elektroöfen, Drehzahlregelung von Gleichstrommotoren sowie Gleichstrom-Versorgung.

Weitere Informationen über das gesamte Programm an gesteuerten Silizium-Gleichrichtern der General Electric erhalten Sie von:

General Electric Company,
Dept. 40-18 DI, 159 Madison Ave.
New York, New York, 10016, USA

International General Electric GmbH
Abt. Elektronische Bauelemente
6 Frankfurt am Main
Eschersheimer Landstraße 60
oder
8 München 54
Hermann-Lingg-Straße 12

Novelectric AG
8107 Buchs ZH, Schweiz

peyer

NEUZEITLICHE KABELFÜHRUNG UND BEFESTIGUNG

Als Spezialisten auf diesem Gebiet verfügen wir über ein reichhaltiges Sortiment aller in Frage kommenden Materialien und können Sie schnell und vorteilhaft bedienen. Dank unseren vielfältigen Möglichkeiten lösen wir auch komplizierte Probleme kurzfristig.

Kabel- Schnellverleger

in bekannter und bewährter Qualität und Ausführung, feuerverzinkt, daher äusserst dauerhaft.

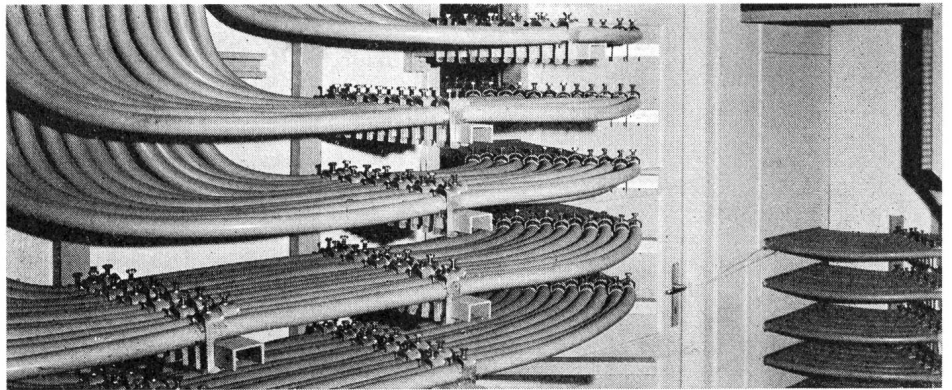

Kabelpritschen und Blechkanäle

aus qualitativ hochwertigem Stahlblech, feuerverzinkt, leichte Reihe und schwere Reihe, letztere extrem hohen Belastungen standhaltend.

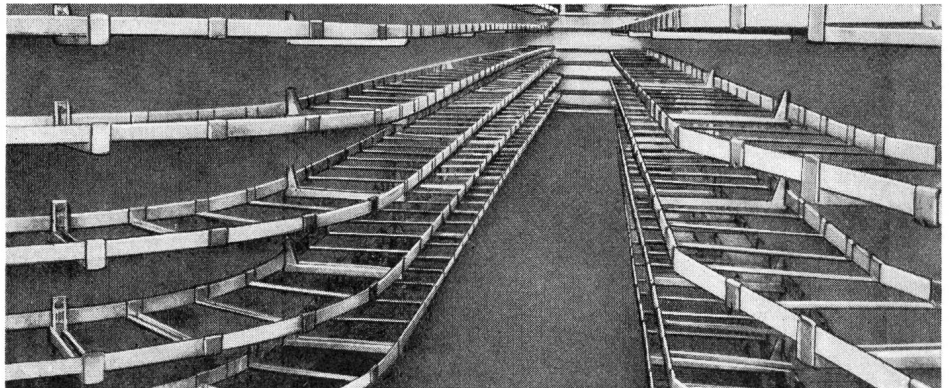

Moderne, bewegliche Systeme, leicht und schnell zu montieren und zu ergänzen.

Verlangen Sie unsere Spezial-Offerte.

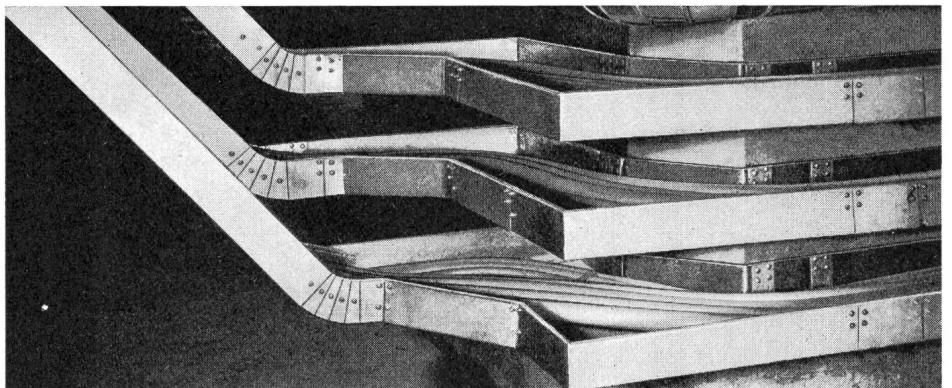

SIEGFRIED PEYER ING + CO. 8832 WOLLERAU

Telex: peyertecnic wlr 75570

Telefon 051 76 46 46

Von uns hören Sie nur,
wenn es etwas Neues gibt.
Nur ist diesmal neu,
dass es nichts zu hören gibt.

Wir haben Ihnen keinen
Schmerzleiden aufzulesen
als wir sagten:
Standarderleuchtung
Jetzt ist es ganz, verdammt
und kommt nicht mehr!

KNO BEL
Vorschaltgeräte

Standard
Mini-Start
Startstopp
Perfektstart

hier

3 von diesen 4 Vorschalt-
geräten würden wir Ihnen
nur unter Vorbehalt empfehlen
(Es sei denn, Sie hätten
4 grundverschiedene
Beleuchtungsprobleme)

KNO BEL
Vorschaltgeräte

Standard
Mini-Start
Startstopp
Perfektstart

und hier

Unser
Wickelkind –

erster Spross einer neuen
Generation von
Vorschaltgeräten

KNO BEL
Vorschaltgeräte

Standard
Mini-Start
Startstopp
Perfektstart

und hier

sagen wir Ihrem Kunden:

«Knobel-Vorschaltgeräte kosten, was sie kosten, weil wir lieber Preise als Pannen erklären.»

Dürfen wir Ihnen hier erklären, warum wir das sagen? Wir stehen im Ruf, die besten Vorschaltgeräte herzustellen. Das freut uns. Wir stehen (fälschlicherweise) im Ver-Ruf, sie seien teuer. Das ärgert uns. Und wir stehen vor der Tatsache, dass unser guter Name oft zur Prestigefrage erhoben wird. («Ja, wenn Sie sich ein Knobel-Gerät leisten wollen...») Das ehrt uns. Aber es freut uns nicht. Weil dadurch künstlich teurer gemacht wird, was jedem seriösen Preisvergleich standhält. – Darum möchten wir mit einigen Missverständnissen aufräumen.

Was heisst eigentlich «teuer»? – Unser Perfektstart-Gerät in einer Beleuchtungsanlage, die im Jahr nur 20 Betriebsstunden erbringen muss. Oder... unser Standard-Gerät, dem man 5000 Stunden im Jahr abfordert. Das ist teuer, sündhaft teuer.

Also: Zu teuer ist jedes Vorschaltgerät, das den Erfordernissen der Beleuchtungsanlage nicht genau entspricht. Wirkliche Feinabstimmung aber schafft nur ein lücken-

loses Geräteprogramm. Wie das von KNOBEL – seit MINILOSS neu hinzukam. Seither ist es unmöglich, ein zu teures Knobel-Gerät zu kaufen!

Was heisst eigentlich «billig»? – Doch wohl das wirtschaftlichste Gerät. Und weil das so abstrakt tönt: Sogar wer unter «billig» einfach den Anschaffungspreis versteht, kommt auf seine Rechnung: Unser billigstes Vorschaltgerät kostet nicht mehr als andere, die ihren Lebenszweck in der Billigkeit sehen. – Dass bei unserem teuersten Gerät die Vergleichsbasis fehlt, ist nicht unsere Schuld; es gibt eben nichts Vergleichbares...

Sagen Sie Ihrem Kunden das gleiche wie wir. Und wir wirken beide glaubwürdig. Weil es nichts Glaubwürdigeres gibt als die Wahrheit.

KNOBEL F. Knobel & Co., Elektro-Apparatebau, 8755 Ennenda, Verkaufsbüro in Zürich: Postfach 198, 8031 Zürich, Telefon 051 428855

Ihre Favoriten: ITT-Halbleiter

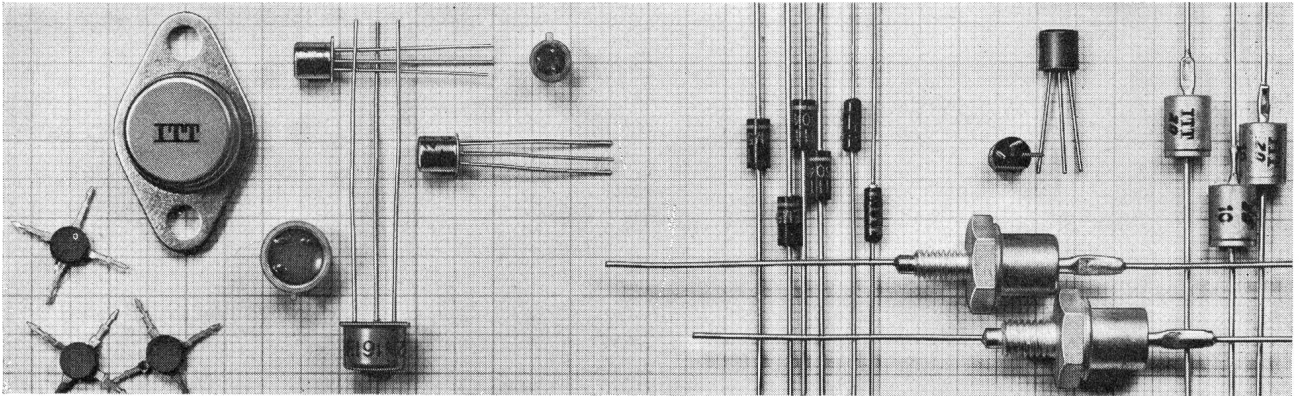

Vergleichen Sie Qualität und Preis – wählen auch Sie ITT-Halbleiter. Transistoren, Dioden, Zenerdioden, Thyristoren, integrierte Schaltungen – äusserste Sorgfalt in der Fertigung und ständige Kontrollen bieten Gewähr für die hohe Zuverlässigkeit dieser ITT-Bauteile.

Wir senden Ihnen gerne den Übersichtskatalog mit Preisliste.

ITT-Standard AG
8036 Zürich, Zweierstrasse 35, Postfach
Telefon 051 25 45 10

Qualitätsbauteile von **ITT**

6200-68-1



Kandelaber für Strassen- und Platz- beleuchtung

Wir liefern kurzfristig:

Stahlrohr-Kandelaber
feuerverzinkt, in NORM- und
Spez.-Ausführung
für alle Armaturen und
Anwendungsgebiete

Maste
für Sportplatz-Beleuchtung,
Freileitungen
und andere Spez.-Gebiete

Wir liefern ab Lager:
Kabelschutzkanäle
Kabelbriden
Fahnen-Maste

Referenzen aus dem In- und
Ausland
Jahrzehntelange Erfahrung
Eigene Verzinkungsbäder

**SÄGESSER
WORB AG**

Kandelaber- und Mastenbau
Stahl- und Metallbau
Förderanlagen
Arbeitsgerüste

Sägesser Worb AG
3076 Worb BE
Telefon (031) 83 26 25

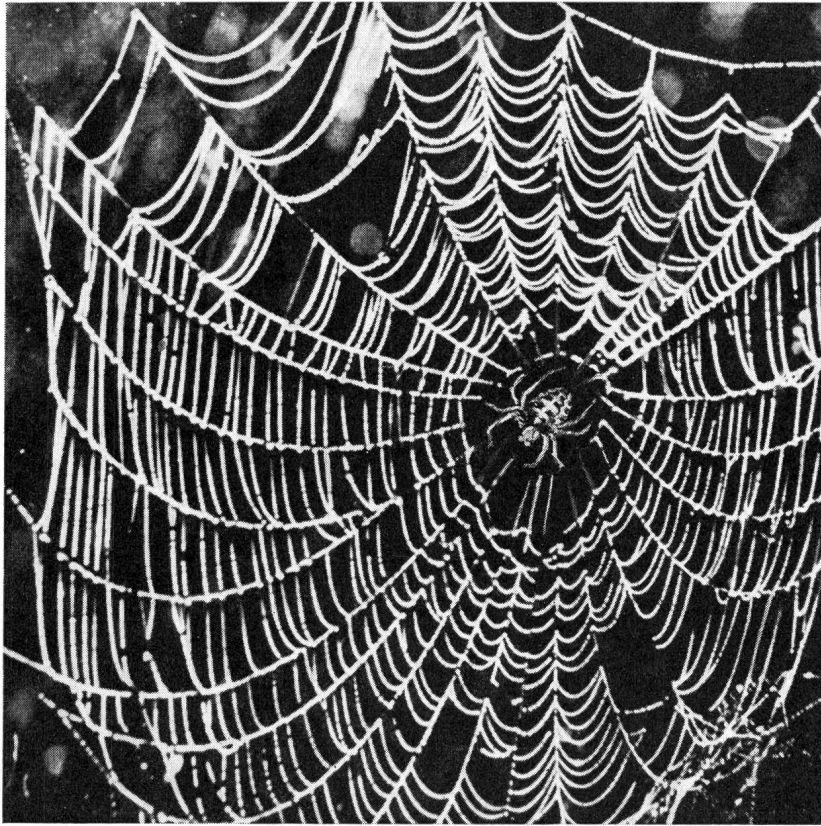

Das Netz beherrschen!

(mit einer ZELLWEGER-Rundsteueranlage!)

Gleich einer Spinne sitzt die ZELLWEGER-Rundsteueranlage im Zentrum und dirigiert über Tonfrequenz 22 oder mehr Befehle zur Steuerung der Netzlast, Strassenbeleuchtung oder Tarif-Schaltung, Alarmierung usw. Mit ZELLWEGER-Rundsteueranlagen wird der Netzausbau vereinfacht und die Energieverteilung für Lieferant und Verbraucher wirtschaftlicher. Das ZELLWEGER-Rundsteuer-System eignet sich gleich gut für kleinste und grösste Netze. Lassen Sie sich unverbindlich beraten.

Zellweger
USTER

Zellweger AG, Apparate- und Maschinenfabriken Uster, CH-8610 Uster/Schweiz

Ihre Favoriten: Printrelais PZ-4 und PZ-6

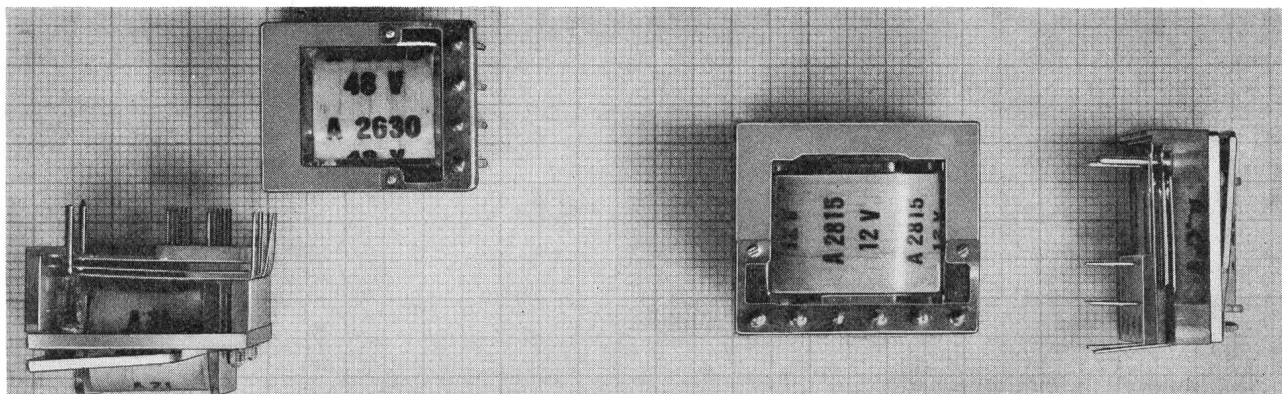

Anwendung	Gedruckte Schaltungen
Nennspannungen	6, 12, 24, 36, 48, 60 V—
Bestückung PZ-4	4 Wechsel-Doppelkontakte
PZ-6	6 Wechsel-Doppelkontakte
Kontaktmaterial	Silber/Palladium oder Gold
Schaltleistung	12 W maximal
Lebensdauer	2 x 10 ⁸ Betätigungen

Überzeugen auch Sie sich von der Zuverlässigkeit dieser ITT-Qualitätsprodukte. Datenblätter liegen für Sie bereit.

ITT-Standard AG
8036 Zürich, Zweierstrasse 35, Postfach
Telefon 051 25 45 10

6800-68-1

Qualitätsbauteile von

ITT

Freileitungsmonteure sind starke Männer!

Wenn's sein müßte, könnten sie womöglich Bäume ausreißen. Hier die Klemme, die auch dem starken Manne widersteht.

Die Abzweigklemme SERRODUR

besteht aus hochqualitativen Bronzen und ist das Resultat unserer langjährigen Erfahrungen in der Fabrikation von Freileitungsarmaturen.

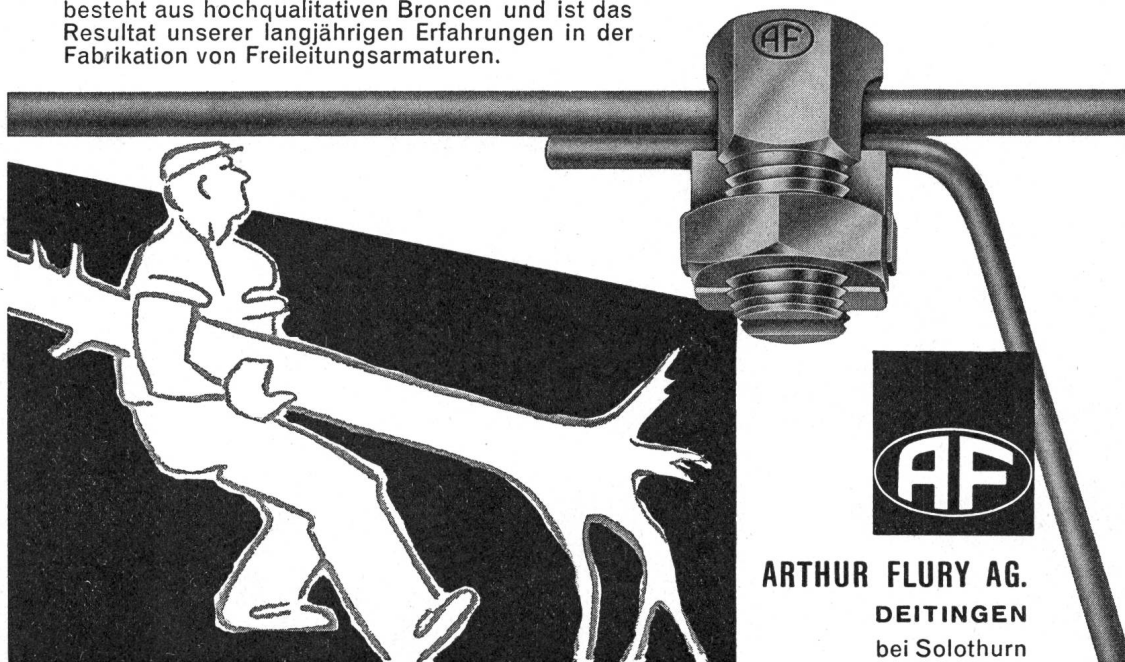

AF
ARTHUR FLURY AG.
DEITINGEN
bei Solothurn

Unter anderem ist das IBM Rechenzentrum dazu da, dass Ihr Elektrizitätswerk durch einen Computer mehr spart, als es für einen Computer ausgeben müsste.

Im Grunde sind ein Elektrizitätswerk und ein IBM Rechenzentrum einander sehr ähnlich. Beide sind Betriebe, die davon profitieren, dass oft ein Einzelner zu viel investieren müsste, wenn er eigenen Strom oder einen eigenen Computer haben wollte. Und es ist nur vernünftig, wenn zwei solche Betriebe voneinander profitieren. Dass also das EW dem RZ Strom liefert, damit die Computer des RZ dem EW den Strom abrechnen können.

So ein Rechenzentrum kann noch einiges mehr, als dem Elektrizitätswerk Stromabrechnungen abnehmen. Es kann ihm Personalsorgen abnehmen. Es kann ihm Raum sparen. Und Zeit. Und Geld.

Das Rechenzentrum ist auf Routinearbeiten spezialisiert. Die Abrechnung. Die Zahlungskontrolle. Das Rechenzentrum liefert für jede Abrechnungsperiode pro Abonnent und Zähler eine Ablesekarte, auf der die Abonnenummer, die Tarifbezeichnung, die Zählernummer, der Name, die Adresse und der alte Zählerstand stehen. Der Ableser trägt den neuen Zählerstand ein, und den Rest besorgt der Computer (Er kann nämlich nicht nur rechnen und schreiben, sondern auch lesen).

Der Computer wertet die Karten noch weiter aus. Er schreibt Rechnungen, die dem Zahlungsmodus entsprechen, den der Kunde wünscht. Er macht eine Tarifstatistik. Er führt eine Kontrollliste. Er beschriftet Eichkarten. Er mahnt Säumige.

Das Elektrizitätswerk bekommt eine Fehlerliste, wenn zum Beispiel der neue Verbrauch übermäßig vom bisherigen Durchschnittsverbrauch abweicht oder wenn negativer Verbrauch gemeldet wird oder wenn eine Ablesekarte fehlt.

Ausserdem bekommt das Werk ein Mutationsjournal mit Neuzugängen, Zählerauswechslungen und ähnlichem.

Wir können hier nicht alles aufzählen, was das Rechenzentrum tut, was also das Elektrizitätswerk nicht mehr tun muss. Sagen wir es anders: Das EW kann, so klein es auch ist, von der Datenverarbeitung profitieren. Es kann Computer kurzfristig für Arbeiten mieten, die ohne technische Hilfsmittel kaum noch bewältigt werden können. Es kann Programme mieten, die schon in anderen Energieversorgungs - Betrieben eingesetzt werden. Und vor allem kann das Elektrizitätswerk durch einen Computer mehr sparen, als es für einen Computer ausgeben müsste.

IBM

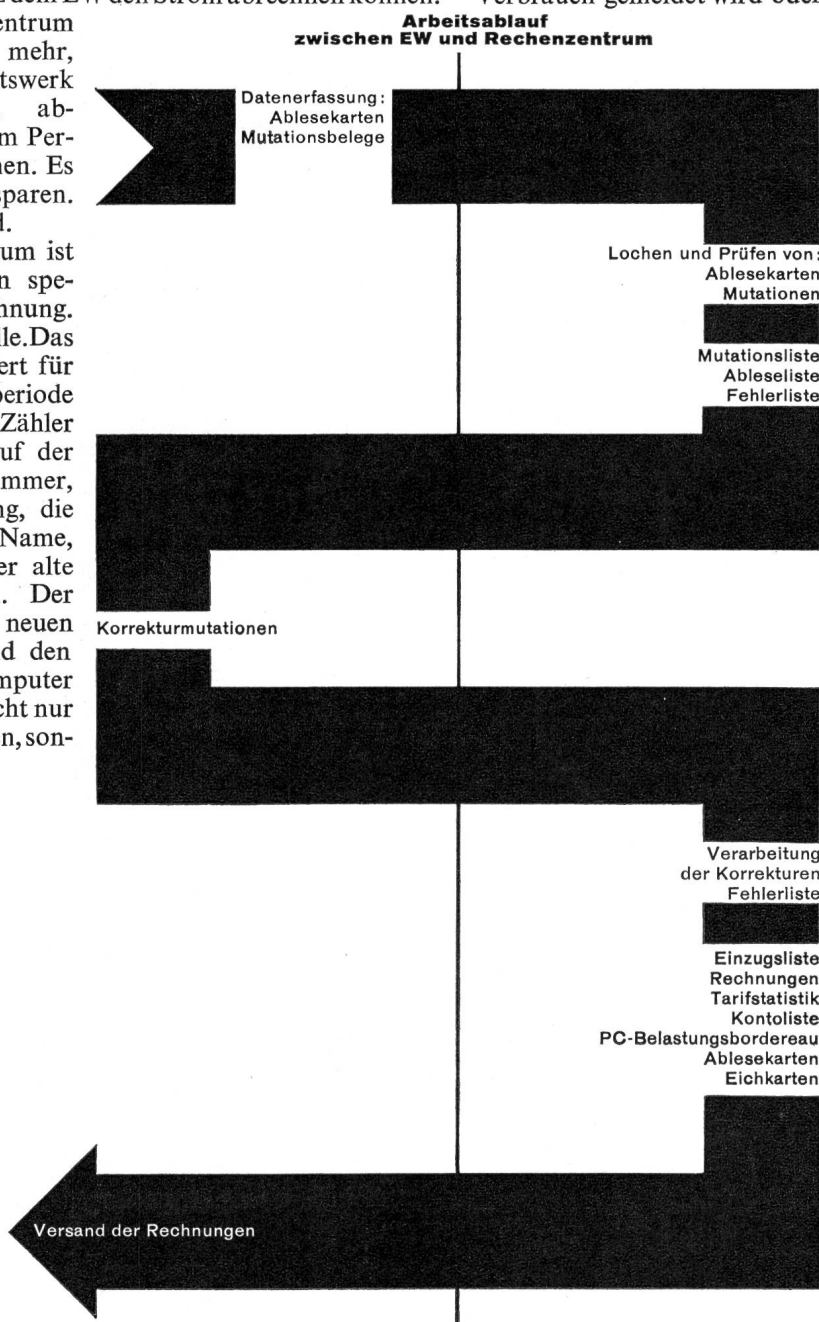

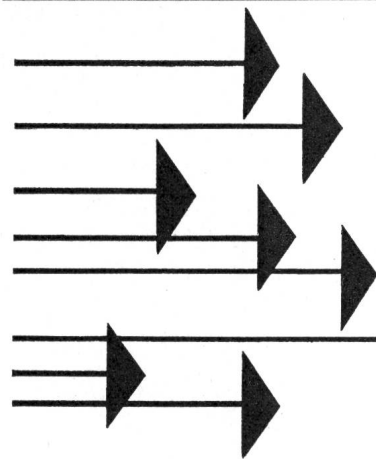

In der Technik voraus

PANTATHERM

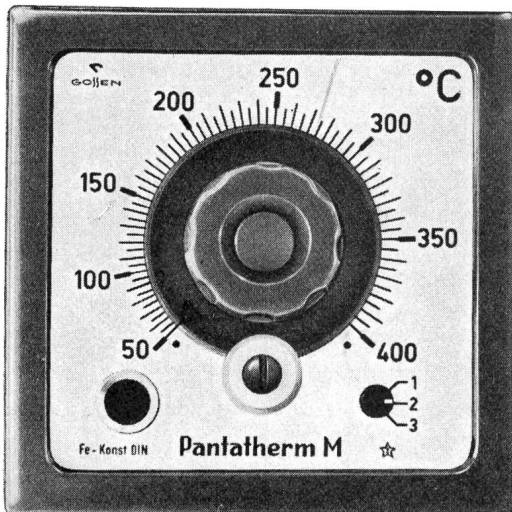

Meßwerklose elektronische Temperaturregler für die Kunststoffverarbeitungs- und Verfahrens-Industrie

„Pantatherm M“ zum Anschluß an Thermoelemente (5 Standard-Ausführungen für Temperaturen zwischen 25° C und 1400° C)

„Pantatherm T“ zum Anschluß an Widerstandsthermometer Pt 100 Ω

- Zweipunktregler mit thermischer, verzögert nachgehender Rückführung
- Erschütterungsfest
- Zulässige Umgebungstemperatur +60° C
- Schaltleistung 2,6 kW (12 A bei 220 V~)
- Kaltlötstellenausgleich
- Thermofühler-Bruchsicherung
- Normgehäuse mit 96 × 96 mm Flansch

Ulrich Matter AG **5610 WOHLLEN AG**
elektrische Messinstrumente Telefon (057) 6 14 54

LISTER

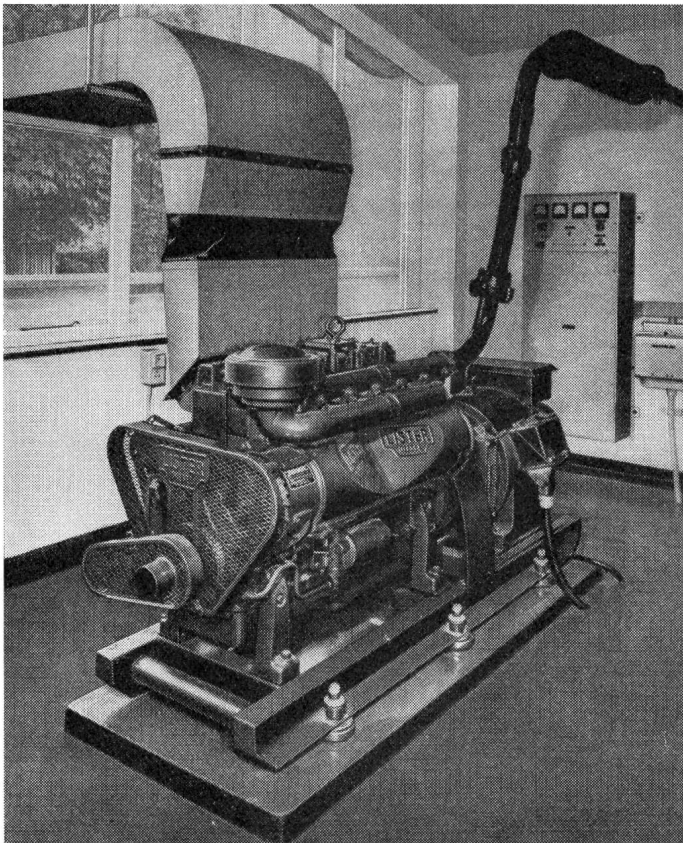

NOTSTROM-ANLAGEN

1,5 bis 6000 kW

zuverlässig
höchste Qualität — englisches Fabrikat

alle Ausführungen mit Original Lister
Dauer-Garantie
Eigene Schalttafelmontage

Generalvertretung:

Ing. **max fischer**

Lister-Blackstone-Engineering
8021 Zürich
Bahnhofstrasse 86, Tel. (051) 27 77 81
Telex 54 338

General Electric rüstet jetzt ihre Quecksilberdampflampen «white de luxe» mit einem neuen Leuchtstoff aus, der ursprünglich für das Farbfernsehen entwickelt wurde. Dieser neue Leuchtstoff basiert auf Seltenen Erden und erzielt Wunder in der Farbwiedergabe. Im Licht solcher Lampen gewinnen Farben wirklich Farbe – Gesichter auch. (Was mit Quecksilberdampflampen bis jetzt einfach nicht zu erreichen war.) Endlich kann man Quecksilber-

dampflampen auch dort einsetzen, wo sie bisher wegen ungenügender Farbwiedergabe verpönt waren, z. B. in Büros, Banken, Bibliotheken, Schulzimmern und Auditorien.

Selbstverständlich haben diese neuen Lampen – wie alle anderen General Electric Quecksilberdampflampen – eine Lebensdauer von 24 000 Stunden.

Verlangen Sie Auskunft bei der General Electric Vertretung in der Schweiz:
Novelectric AG, Lichtzentrum, 8107 Buchs ZH, Tel. 051 711515

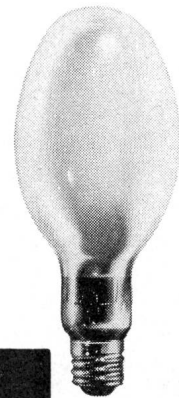
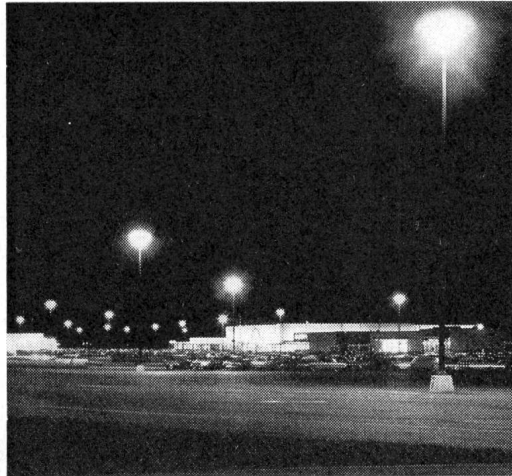

farbecht

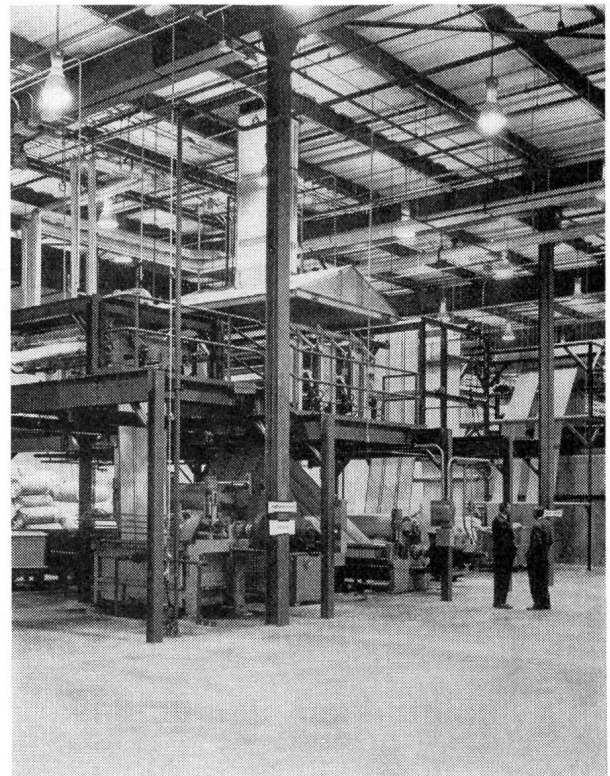
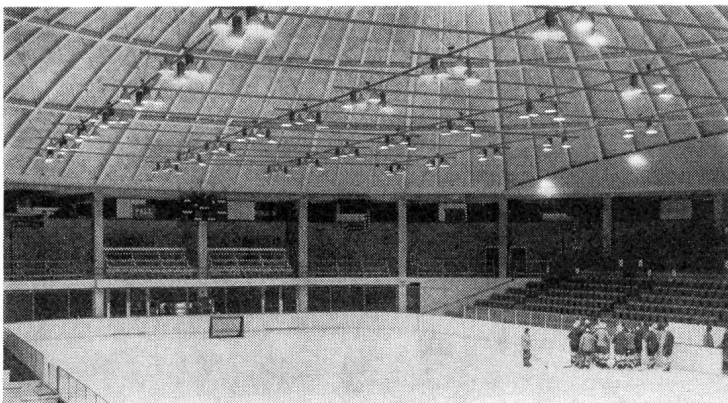

GENERAL  **ELECTRIC**
Trademark

Störschutzkondensatoren Baureihe PME 271 M SEV-geprüft

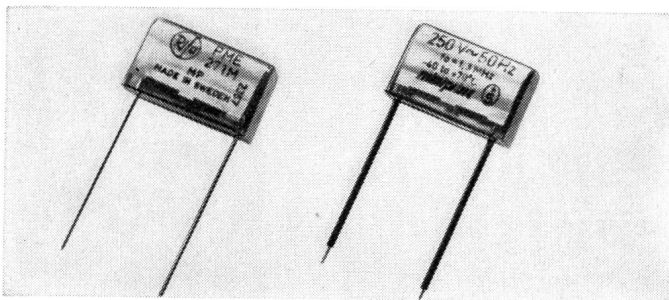

**Kleine
Abmessungen
selbstheilend
preisgünstig**

Kapazitätsbereich
0,001 μ F bis 0,22 μ F
Nennspannung
250 V 50 Hz
Temperaturbereich
-40 °C bis +70 °C

RC-Kombinationen Baureihe PMR 202, PMR 205, PMR 300

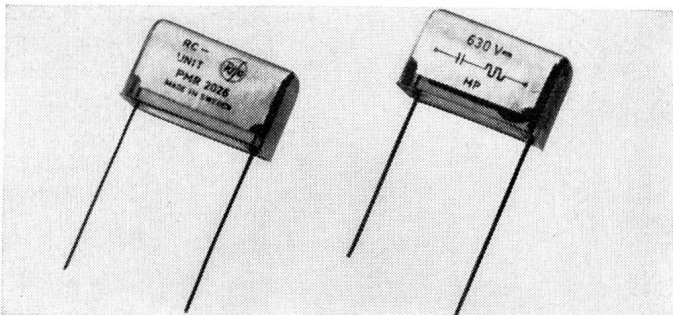

Nennspannungen:
125 V ~ bis 250 V ~
200 V = 630 V =

**Reihe PMR 2026 250 V ~
mit SEV-Zeichen**

Rifa – Skandinaviens grösster Kondensator-
hersteller ist eine Ericsson-Gesellschaft

Coupon

Senden Sie uns

- Unterlagen über obige Artikel
- Unterlagen über das gesamte Kondensatoren-Programm
- Unterlagen über das gesamte Bauelemente-Programm

Name: _____ SEV 23.11.

in Firma: _____

Adresse: _____

Stellung: _____



Ericsson AB Stockholm Zweigniederl. Zürich
Othmarstr. 8, 8032 Zürich Tel. 051/32 51 84

Der Hausanschlusskasten mit den überzeugenden Vorteilen

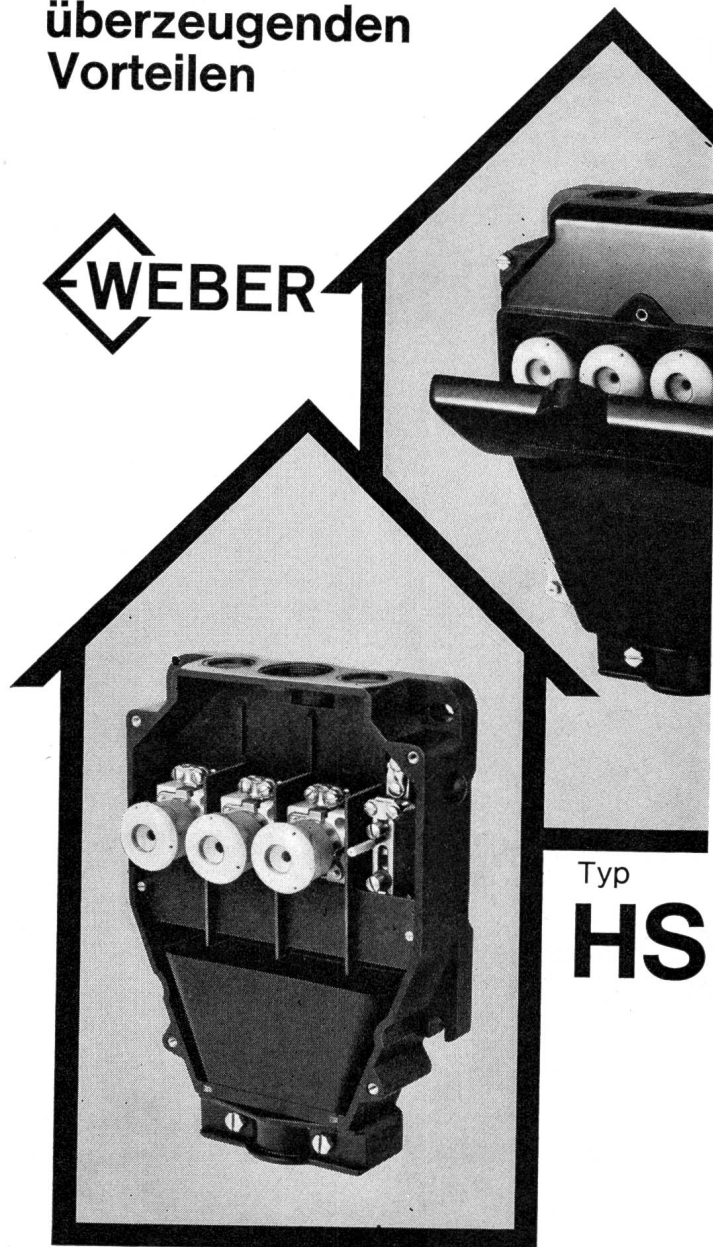

Typ

HS

Gleiche Aussenmasse für 25A und 60A
Schlagfester Isolierstoff
Kasten- und Klappdeckel separat plombierbar
Kabel von vorn einlegbar
Netzseitig ausschwenkbare Anschlussbriden
mit Plombiermöglichkeit für das EW
Trennwand zwischen den Sicherungselementen
Bequemer Anschluss des Erddrahtes

**WEBER AG 6020 EMMENBRÜCKE (SCHWEIZ)
TEL. 041 5 22 44**

Fabrik elektrotechn. Artikel und Apparate
Service Center in Lausanne, Zürich, Luzern, Basel

Verlangen Sie auch bei Ihrem Grossisten
WEBER-Hausanschlusskasten

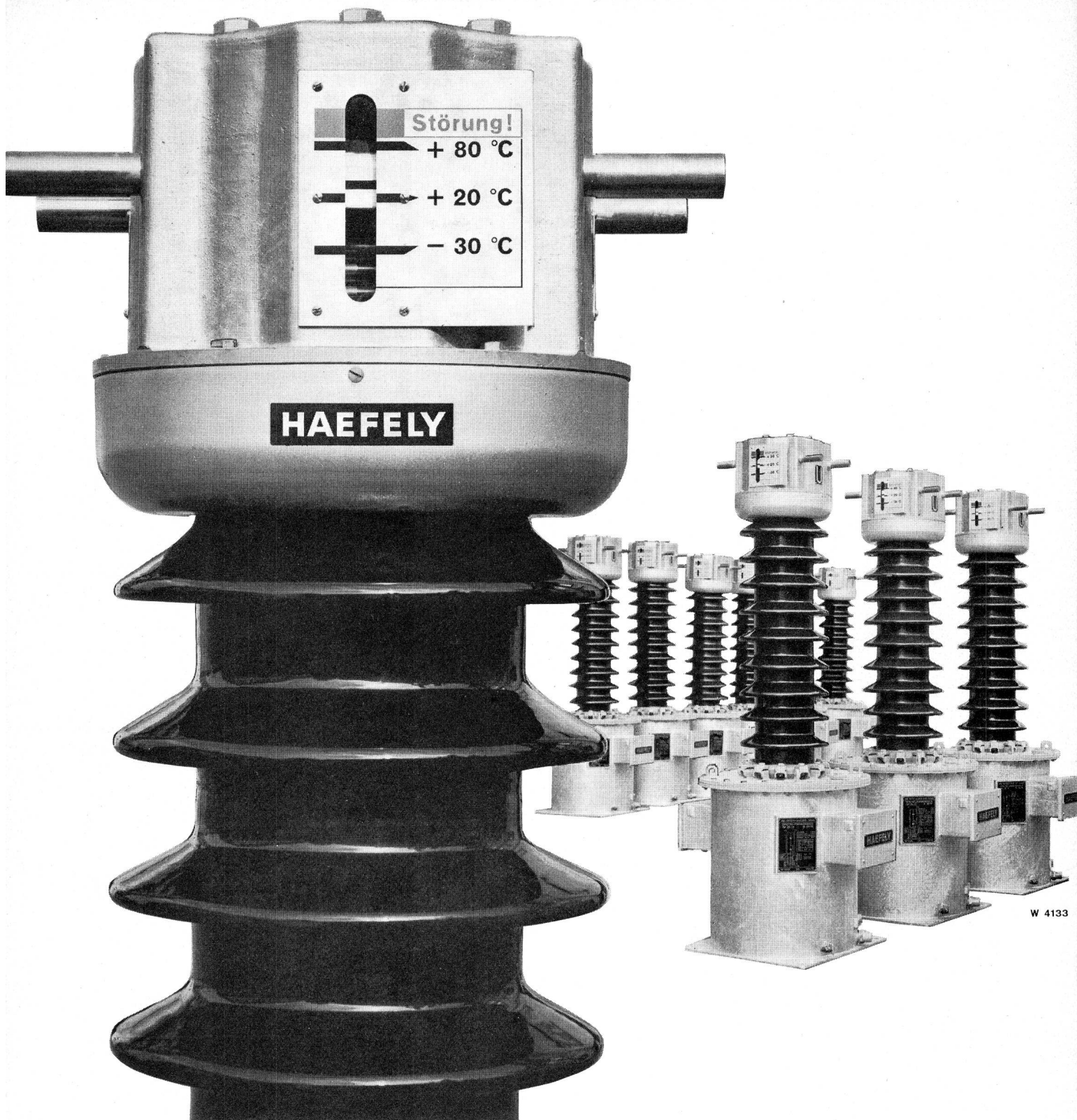

W 4133

Ein wichtiger Produktionszweig der Firma Haefely ist das Gebiet der

Hochspannungs- MESSWANDLER

Dazu gehören sowohl induktive als auch kapazitive Wandler (Bild) bis zu den höchsten Spannungen und Genauigkeitsklassen.

Unverbindliche Beratung durch unsere Spezialisten.

EMIL HAEFELY & CIE AG
4000 BASEL 28

AEG - Wärmespeicher — die Heizung der Zukunft

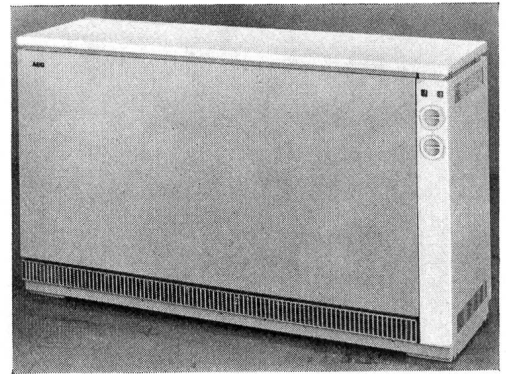
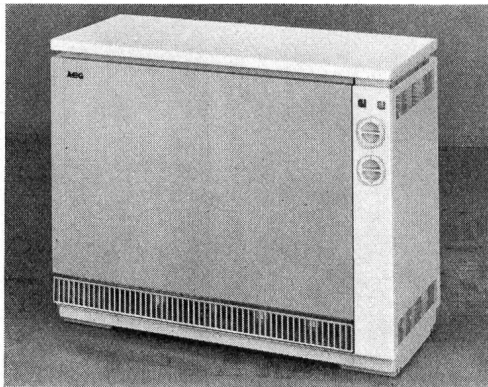

AEG-Wärmespeicher bieten viel mehr als nur Komfort und Betriebssicherheit! Vollautomatisch und wirtschaftlich heizen AEG-Wärmespeicher. Einmal die gewünschte Raumtemperatur eingestellt, bleibt es immer gleichmässig warm. Ob es kalt, sogar bitterkalt ist, durch die witterungsabhängige Aufladeautomatik **AEG-Elfamatik** wird immer genügend Wärme gespeichert. Ob ein Zimmer, ein ganzes Haus oder ein grosser Wohnblock beheizt werden soll, AEG-Wärmespeicher eignen sich immer. Durch die klare Form, die geringen Abmessungen und die dezente Farbgebung passen sie sich in jeden Wohnstil ein.



**AUS
ERFAHRUNG
GUT**

Unterlagen durch:

**H. P. KOCH AG, 8034 ZÜRICH
Dufourstr. 131, Tel. 051/47 15 20**



Telemecanique

Präzisions-Endschalter XC2-JD

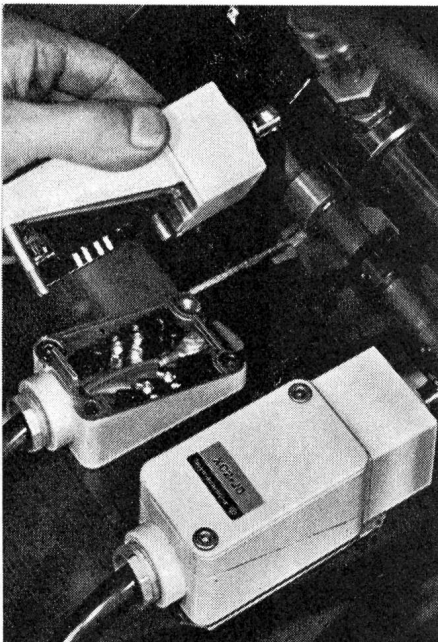

mit Stössel
oben



mit
Rollenstössel
oben



mit seitlichem
Stössel



mit seitlichem
Rollenstössel
Rolle waagrecht



mit seitlichem
Rollenstössel
Rolle senkrecht

Endschalter mit Befehlsköpfen mit geradliniger Bewegung



Betätigung von
links und rechts
mit automat.
Rückstellung



Betätigung von
links oder rechts
mit automat.
Rückstellung



mit
Dauerkontakt



Endschalter mit Befehlsköpfen mit Drehbewegung

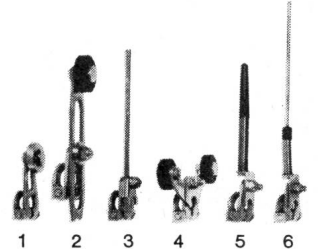

- 1 mit Rollenhebel oder mit Rollenhebel mit versetzter Rolle
- 2 mit verstellbarem Rollenhebel oder mit verstellbarem Rollenhebel mit versetzter Rolle
- 3 mit Schaltstange
- 4 mit Gabelhebel für 2 Bahnen, für 1 Bahn
- 5 mit Federhebel
- 6 mit Federhebel und Stange

LA TÉLÉMÉCANIQUE ÉLECTRIQUE, Südbahnhofstrasse 14c, 3000 BERNE 17, Tél. 031 4566 81

**camille
bauer**

**Basel
Bern
Zürich
Lugano
Neuenburg
Genf**

**Elektro-
Installationsmaterial
Glühlampen
und
Fluoreszenzröhren**

Erdungs- und Kurzschliessgarnituren

für Hoch- und Niederspannungs-Anlagen

⊕ Patent / SEV geprüft

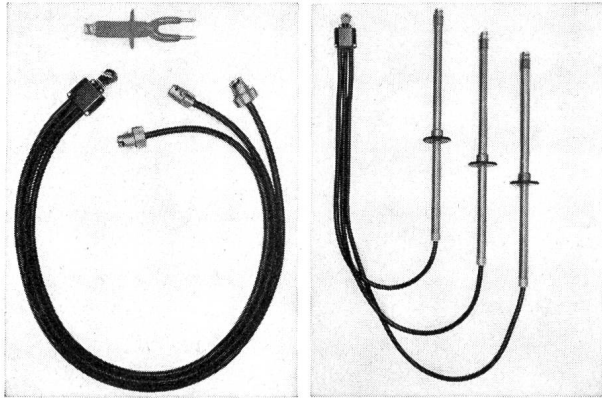

Verlangen Sie unsern reich illustrierten Katalog mit Anwendungsbeispielen

Nyffenegger & Co. AG

Armaturenfabrik

Metallgiesserei

8050 Zürich-Oerlikon

Birchstrasse 108

Tel. (051) 46 64 77



Generalvertretung für die Schweiz:

Glomar AG Goldach

Elektrizitätswerk- und Industriebedarf,
9403 Goldach, Tel. (071) 41 70 70

Woertz Reihenklammern mit Trennstecker

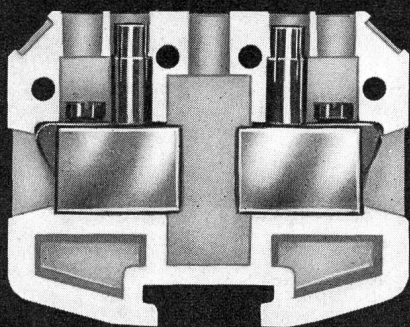
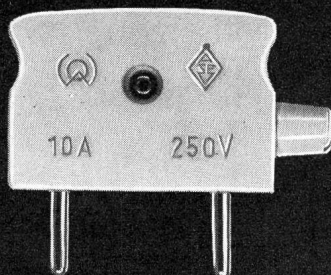

Trennstecker mit Sicherung und Signallampe versehen, welche aufleuchtet, wenn die Sicherung durchgeschmolzen ist.

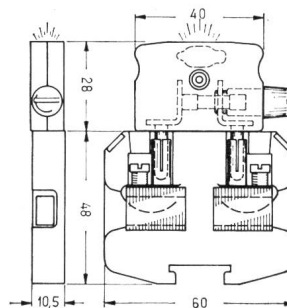

Klemme 10 mm², 250 V
zum Aufschieben auf Profil-
schiene
Trennstecker 10 A, 250 V

Nr. 3970 Jc

Nr. 4050

Nr. 3972 Jc

Oskar Woertz, Basel
Fabrik elektrotechnischer Artikel

SILECT* - Verstärker Transistoren

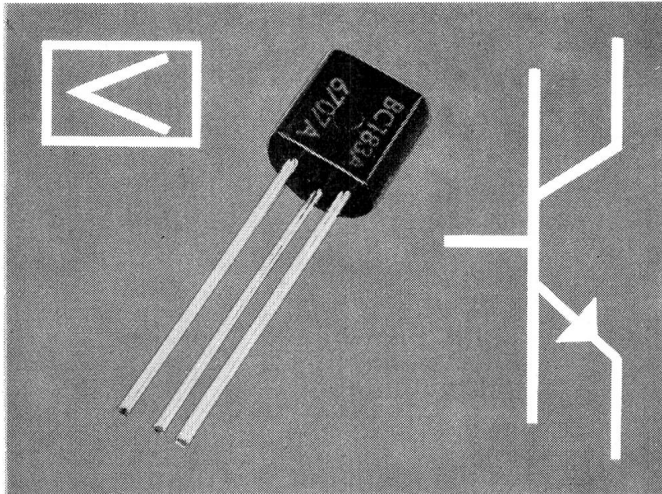

- ⊗ **Grosser Strombereich:**
10 μ A ... 200 mA
- ⊗ **Rauscharm, 30 ... 15000 Hz:**
NF max. 4 dB
- ⊗ **Temperaturen -55 ... +150 °C**

NPN Planar Epitaxial	V _{(BR)CEO} Volt	h _{FE} (2 mA; 1 kHz) min. max.	h _{FE} (10 μ A) min. max.	h _{FE} (100 mA) min. max.
BC 182	50	125 500	40	80
BC 182A	50	125 260	40	80
BC 182B	50	240 500	40	80
BC 183	30	125 900	40	80
BC 183A	30	125 260	40	80
BC 183B	30	240 500	40	80
BC 183C	30	450 900	40	80
BC 184	30	240 900	100	130
BC 184B	30	240 500	100	130
BC 184C	30	450 900	100	130

Alle Typen: f_T min. 150 MHz; C_{cb0} max. 5pF
I_{cb0} max. 15 nA; V_{CE(sat)} max. (10 mA; 0,5 mA): 250 mV

- ⊗ **Grossmengen-Fertigung in Europa**
- Ab Lager Zürich lieferbar**

*Eingetragene Fabrikmarke von Texas Instruments

FABRIMEX
Fabrimex AG · Kirchenweg 5 · 8032 Zürich · Tel. 051/47 06 70

Typ RO2



Typ Z2

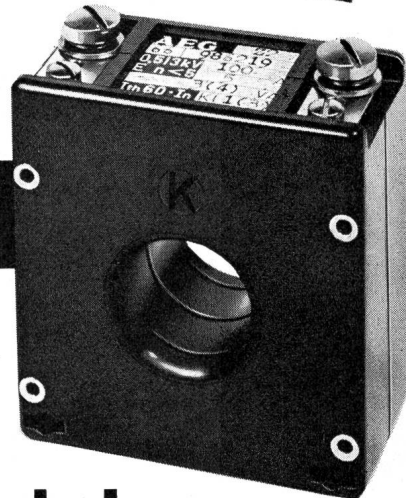

T2-223

Beispiele preisgünstiger Messwandler

Typ RO2	A/A	VA	Typ Z2	A/A	VA
Klasse 1	50/5	0,6	Klasse 1	50/5	1,25
Fr. 23.40	60/5	0,8	Fr. 25.20	60/5	2
	75/5	1		75/5	2,5
	100/5	1,5		100/5	3
	150/5	3		150/5	5
	200/5	3,75		200/5	7,5
	250/5	5		250/5	7,5
	300/5	5		300/5	7,5
	400/5	5		400/5	10
	500/5	5		500/5	10
	600/5	5			

Verlangen Sie den neuen Katalog über weitere Messwandler Typen
Schreiben oder telefonieren Sie uns
8027 Zürich Postfach Telefon 051 25 59 10

ELEKTRON AG

HEER

Kanal

für elektrische Kabel

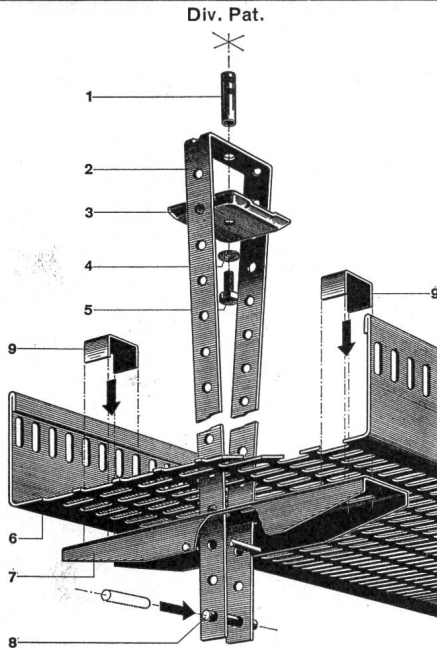

Neuartige, verstellbare, zentrale Decken-Aufhängung. Kein Einfädeln mehr. Die Kabel werden gestreckt eingelegt, da keine seitlichen, störenden Aufhängungen. Keine Spezialwerkzeuge nötig. Stark verkürzte Montagezeiten, auch mit ungelerntem Personal.

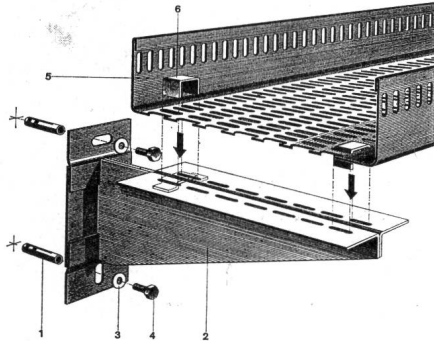

Decken- und Wandbefestigungen sind normalisiert. 5 HEER-Kanalbreiten: 140, 210, 280, 350 und 420 mm. Dazu passende Zubehörteile: Horizontale und vertikale Bogenstücke, T-Stücke, + -Stücke, Reduktions- und Abzweigstücke usw.

Einige Referenzen: Geigy-Werke AG, Schweizerhalle — F. Hoffmann-La Roche & Co. AG, Basel und Sisseln — NOK — SBB-Werkstätten Olten, Hägendorf und Yverdon — Emser Werke AG, Domat — Dätwyler AG, Altdorf — VOLG, Winterthur — CIBA AG, Basel und Monthey — Saurer AG, Arbon — Gebr. Sulzer AG, Winterthur — ETH-Neubauten Höggerberg, Zürich — Neubau Fernsehstudio Zürich-Seebach — Höhere Techn. Lehranstalt, Windisch — Kieswerke Hüntwangen und Wil bei Rafz ZH — EW der Städte Basel, Bern, Winterthur u.a.m.

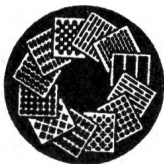

H. Heer & Co. 4600 Olten

Industriestrasse 28

Tel. 062 5 66 33

Individuell – Leistungsfähig – Seit 1875

**Beide Pole
einzeln abgesichert
+ Erdanschluss
= max. Sicherheit**

**Stecker
mit Sicherungen
10063 S**

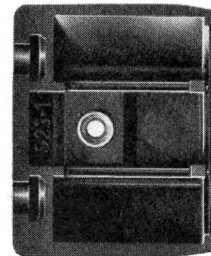
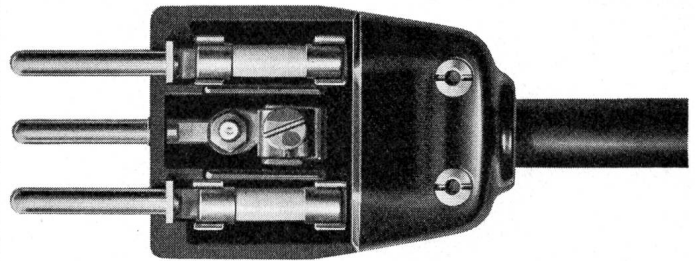
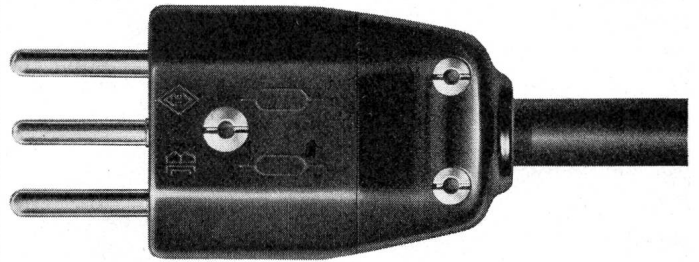

Spezialstecker für den Einsatz von 2 leicht auswechselbaren Kleinsicherungen. Maximaler Schutz für angeschlossene Geräte in Industrie und Haushalt. Hergestellt aus unzerbrechlichem Polyamid. Zu beziehen durch Ihren Elektrogrossisten. Bis 10 A, 250 V, Typ 12



tschudin & heid ag

4153 Reinach

hoher Standard...

Trüb, Täuber

MESSEGERÄTE

Serie 33

Drehspul-Messgerät
für den Apparatebau
110°-Grosswinkelskala
Optimale Skalenlänge
Frontscheibe aus Glas
Stoss- und rüttelsicher
Abgedichtetes Gehäuse
Lötösen möglich
Einfache Befestigung
Skalabeleuchtung
möglich bei J 33 und K 33
Einheitlicher, raumsparender
Gehäusetubus

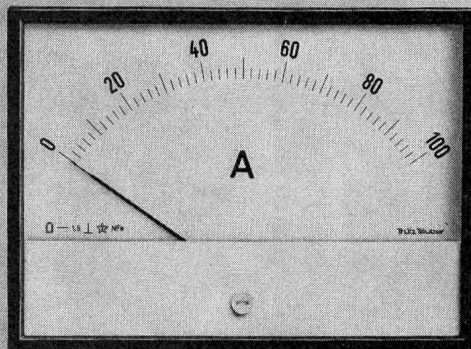

Verlangen Sie bitte ausführliche Unterlagen – wir beraten Sie gerne

Trüb, Täuber + Co. AG

Mess- und
Regeltechnik

CH-8634 Hombrechtikon/Zürich
Telefon 055 5 01 01 Telex 75558



Hier ist Erfahrung wertvoll; statisch gesteuerte Antriebe sind den neuesten technischen Gegebenheiten angepasst.

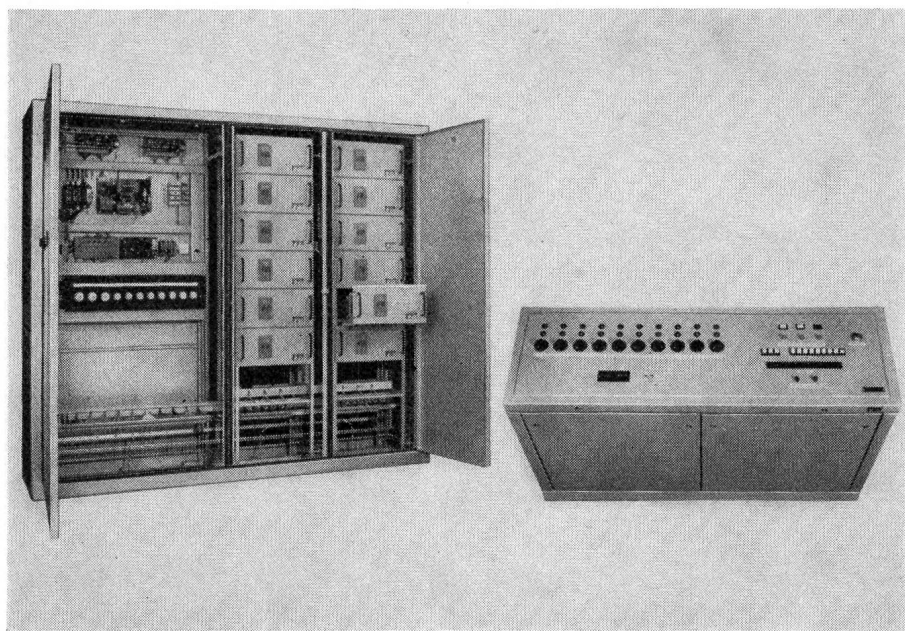

GUTOR-Mouvotrol
Stufenlose Drehzahlregulierung für Gleichstrom-Motoren.

Die Mouvotrol-Einheit ist thyristorgesteuert und kann direkt an das Wechselstromnetz angeschlossen werden. Alle Befehlsorgane sind in einem separaten Bedienungskasten eingebaut. Als Standard-Ausführung liefern wir Steuereinheiten für Motoren von 1/10 PS bis 4 PS, für einen Drehzahlbereich von 1:10 bei konstantem Drehmoment.

Eine Anfrage lohnt sich!

GUTOR AG 5430 Wettingen Telephone 056 6 25 25





International Resistance Co.

BAU- ELEMENTE

TELION  elektronik

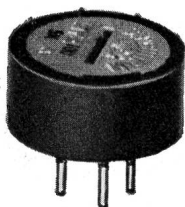

Präzisions- Abgleich- Potentiometer

Typ 100, ab Lager
Werte:
10/20/50/100/200/500 Ohm
1/2/5/10/20/50 kOhm $\pm 5\%$
Belastbarkeit: 1 W

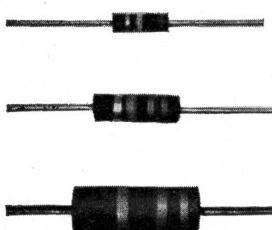

Schicht- Widerstände

Typ GBT, ab Lager
Werte: gemäss EIA-Normreihe
2,7 Ohm bis 22 MOhm
Toleranz: $\pm 10\%$ und $\pm 5\%$
Belastbarkeit: $\frac{1}{4}$, $\frac{1}{2}$, 1 W

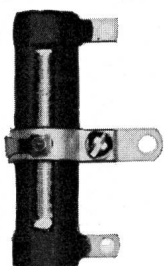

Hochlast- Drahtwiderstände

ab Lager
Werte: 1 Ohm bis 25 kOhm
Belastbarkeit: 8 W bis 30 W
mit oder ohne Abgriff

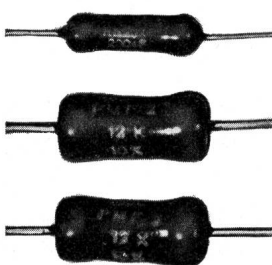

Präzisions- Widerstände

Kohle- und Metallfilm
Werte: 10 Ohm bis 100 MOhm
Toleranz: ab $\pm 0,05\%$ bis $\pm 5\%$
Belastbarkeit: $\frac{1}{8}$ W bis 7 W

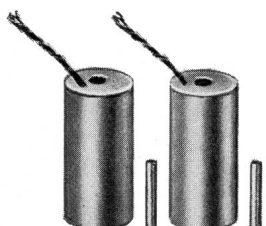

Verschiebungs- geber

Differentialtransformatoren zur
elektrischen Bestimmung gerad-
liniger Bewegungen.
Arbeitsbereich zwischen 0 bis
0,12 mm und 0 bis 350 mm
Linearität: v. $\pm 0,1\%$ bis $\pm 0,5\%$

Generalvertretung:
TELION AG 8047 Zürich Albisriederstrasse 232
Tel. 051/54 99 11

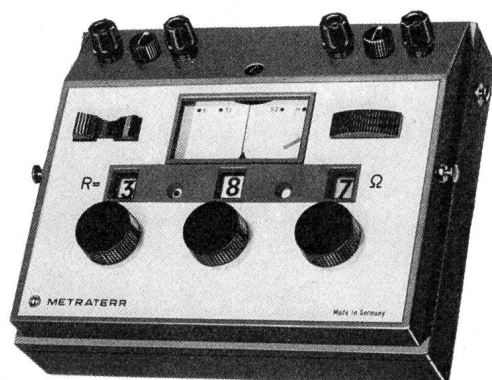

Erdungsmesser

«Metraterr» mit 2 Flachbatterien 4,5 V oder 6 Monocellen
6 Messbereiche 0...999 Ω

Messbrücke

in Wheatstoneschaltung, mechan. Konstruktion wie
«Metraterr», 6 Messbereiche 1 Ω ... 1 M Ω

Erdungsmesser **Terrafix** mit **Kurbelinduktor** weiterhin
lieferbar

AG. für Messapparate, Bern

Weissensteinstr. 33 Tel. 031 45 77 44

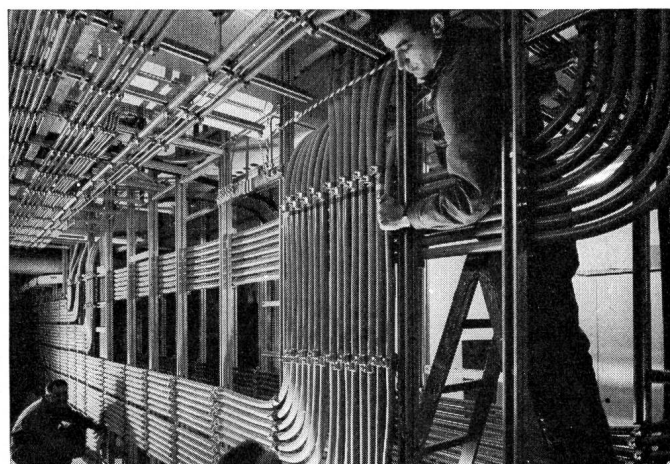

Für moderne Installationen verwendet man KSV-Schnellverleger

63.10

SAUBER + GISIN AG 8034 Zürich
Höschgasse 45 Tel. 051 34 80 80

SAUBER + GISIN

Drei neue leistungs- fähige KN-Schalter für den modernen Apparatebau

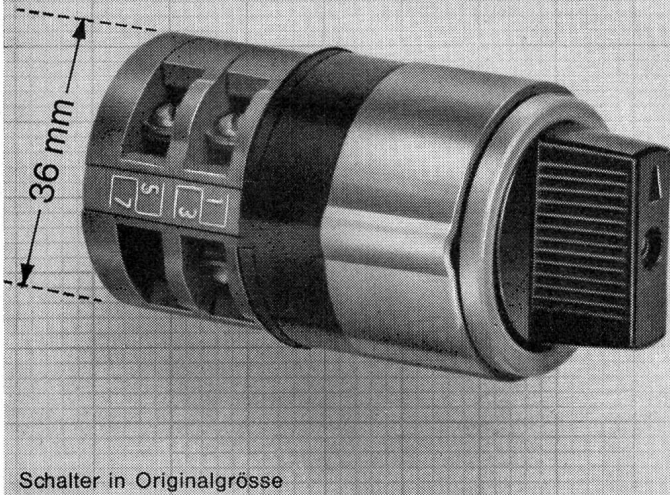

Schalter in Originalgrösse

Die Neuheit! Schalter C6, C7 und D10 für Dauerstrom 10 Amp./500 Volt

- * Nur 36 mm Durchmesser
- * den CEE-Normen entsprechend
- * mit Zentralbefestigung oder Frontplatte 48x48 mm lieferbar

Umfangreiches Normalschalter - Programm. Spezialausführungen für individuelle Schaltprobleme. Vielzahl an Zusatzeinrichtungen und Griffen. Und die Kostenfrage? Sie werden angenehm überrascht sein.

Weitere vollisolierte KN-Schalter von höchster Lebensdauer für komplizierte Steuerungen auf engstem Raum: 10, 16, 25, 40, 60, 100, 200, 400, 800, 1600 und 2000 Amp.

42/8



Nur Original
KN-Schalter tragen
dieses Zeichen.

SEV

CSA sowie nach
vielen weiteren
Vorschriften geprüft.

Wenden Sie sich an uns für Ihre Schaltprobleme. Unsere Spezialisten stehen zu Ihrer Verfügung.

SOCEM S.A.

Sihlfeldstr. 10, 8036 Zürich, Tel. 051/35 83 30



1

zwingender Grund
veranlasst Sie,
einen Tantalkon-
densator
anzuwenden:

seine Zuverlässigkeit

2

zwingende Gründe
veranlassen Sie,
den **SPRAGUE-**
Tantalkon-
densator anzu-
wenden:

***seine Zuverlässigkeit
und
sein günstiger Preis***

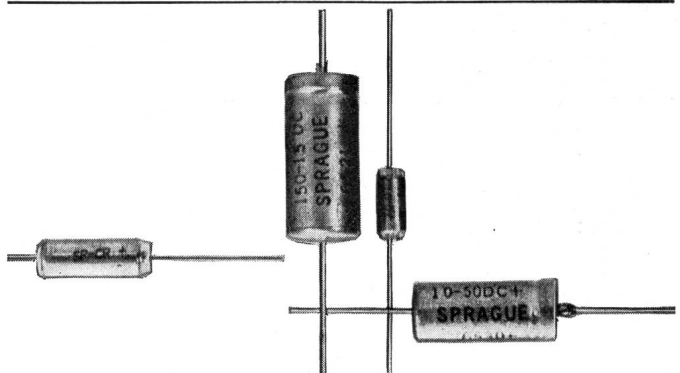

Typ 150 D ab Lager Zürich lieferbar.

Generalvertretung:
TELION AG 8047 Zürich **Albisriederstrasse 232**
Tel. 051/54 99 11

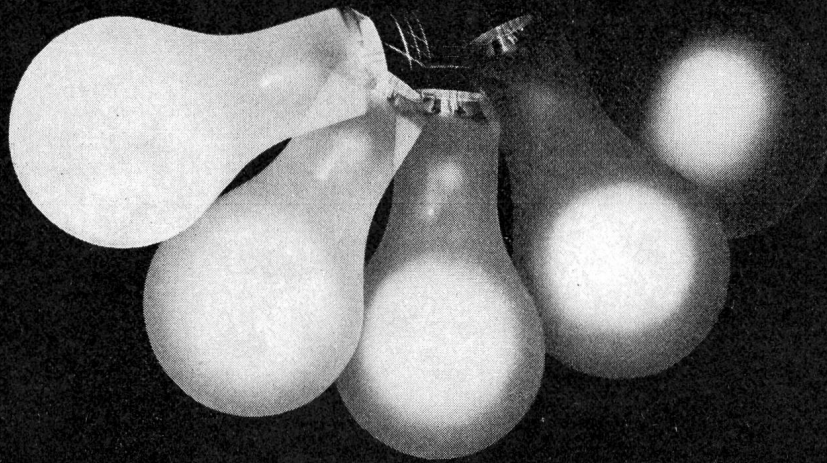

Elektronische Licht-Steuerungen

lieferbar als:

Saalverdunkler mit oder ohne elektron. Fernsteuerung ein- oder mehrphasig

Bühnenlicht-Stellwerke mit beliebig vielen Stell- und Gruppenhebeln, Lichtwertvorwahl und Speicherung

Helligkeits-Regler für Strassentunnels, Regie-Räume, Flugpisten, Operationsräume, Kommando-Zentralen usw. Kunsteisbahnen, Sportplätze

Preisgünstig!



starkstrom-elektronik ag.
ch-5430 wettingen
landstr. 129 tel. 056-6 39 51
telex 55 435

Xamax

Xamax AG
8050 Zürich Birchstr. 210

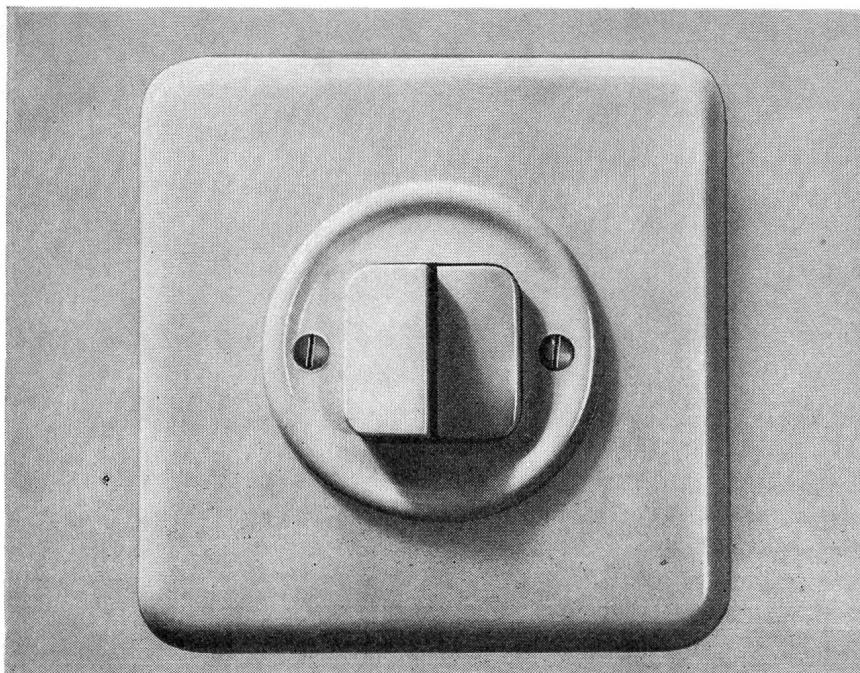

Druckknopfschalter

Xamax-Druckknopfschalter sind formschön, praktisch und sicher! Für jeden Raum die zweckmässigste Ausführung! Ob für Unterputz- oder Aufputzmontage, ob für feste oder bewegliche Frontwände, Xamax-Druckknopfschalter bestechen durch ihre zeitlose Form, durch ihre vielseitige Verwendbarkeit, durch ihr sicheres Funktionieren, tagaus, tagein!

Und das sind ihre wesentlichen Merkmale:

Klar erkennbare Einschaltstellung!
Einfache Montage!

Präzise Führung des Druckknopfes!
Angenehmes und sicheres Schalten!

Verlangen Sie unseren Spezialprospekt!

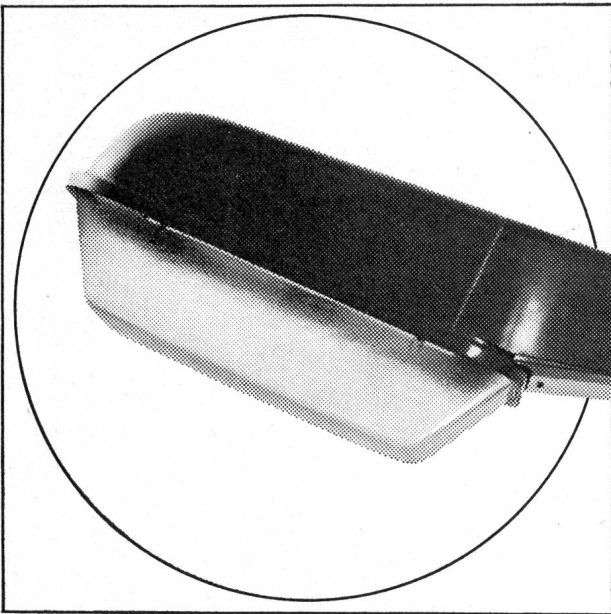

Verwenden Sie für Lucalox- oder SO-N-Lampen die blendungsfreie und formal gut gestaltete Quadralux-Leuchte. Ein weiteres vorzügliches Produkt der BAG Turgi.

BAG TURGI

In dieser neu entwickelten Strassenleuchte Quadralux können Sie Natrium-Hochdrucklampen Lucalox oder SO-N verwenden. Das von der BAG Turgi konstruierte Reflektorsystem entspricht in einzigartiger Weise der Forderung nach gleichmässiger Strassenleuchtdichte, wie auch der Forderung nach minimaler Blendung.
(CUT-OFF nach CIE-Vorschriften)

BAG Bronzwarenfabrik AG., 5300 Turgi, Telefon 056-31111

Ausstellungs- und Verkaufsräume:

8023 Zürich, Konradstrasse 58, Telefon 051-44 58 44

1000 Lausanne, Bd. de Grancy 47, Telefon 021-27 86 71

3007 Bern, Schwarztorstrasse 123/126, Telefon 031-25 30 22

6601 Locarno, Via Saleggi 10, Telefon 093-76182

OERLIKON PAM



Die stationäre Röhrchenplatten-Batterie

für Telefonzentralen
Elektrizitätswerke
Notbeleuchtung
Fernmelde-, Signal- und
Sicherungsanlagen.

In unseren modern eingerich-
teten Werkstätten fabrizieren
wir die passenden
Gleichrichter



Accumulatoren-Fabrik Oerlikon
8050 Zürich Tel. 051 / 46 84 20

Wir senden Ihnen gerne
Prospekte und technische
Unterlagen

esta

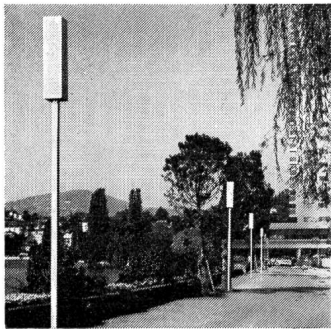
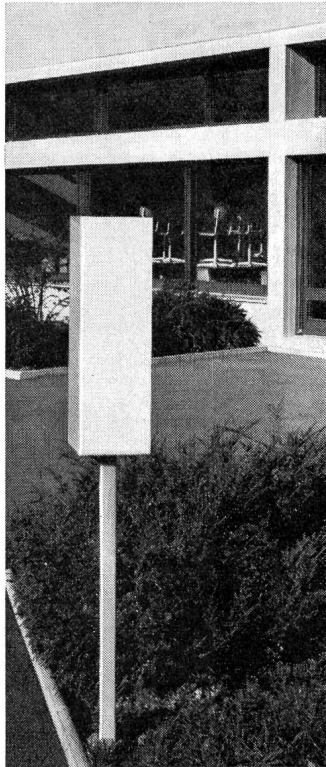
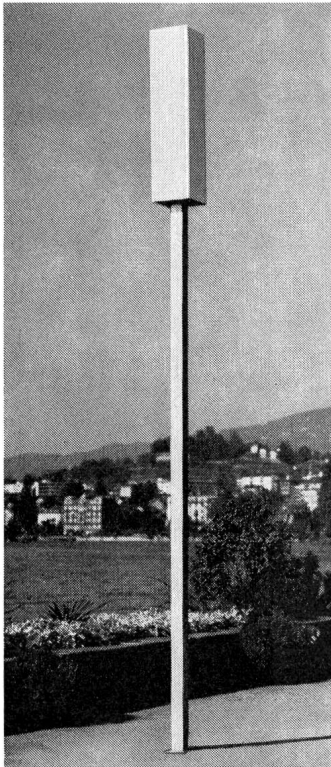

esta Parkleuchten

sind
lichttechnisch richtig
formal gut

Sowohl Leuchten wie Kandelaber
gibt es in den verschiedensten
Massen und Grundformen.

**131 dieser Parkleuchten
stehen in Montreux
an der Seepromenade**

Sie geben das gewünschte Licht
und bilden dank der grosszügigen,
klaren Form die willkommene
Verbindung zwischen Bepflanzung
und Bauten.

ESTA
AG für Lichttechnik und Beleuchtung
4002 Basel
Telephon 061-24 88 38

167



Transformatoren

Norm- und
Sonder-Trafo

zweck-
entsprechend
und zuverlässig

durch die
Spezialfirma

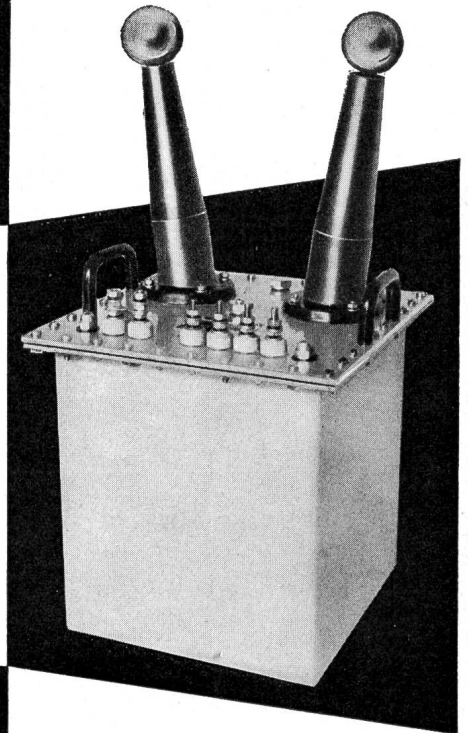

ERNST SCHLATTER AG
Dübendorf/ZH Tel. 051 85 73 00

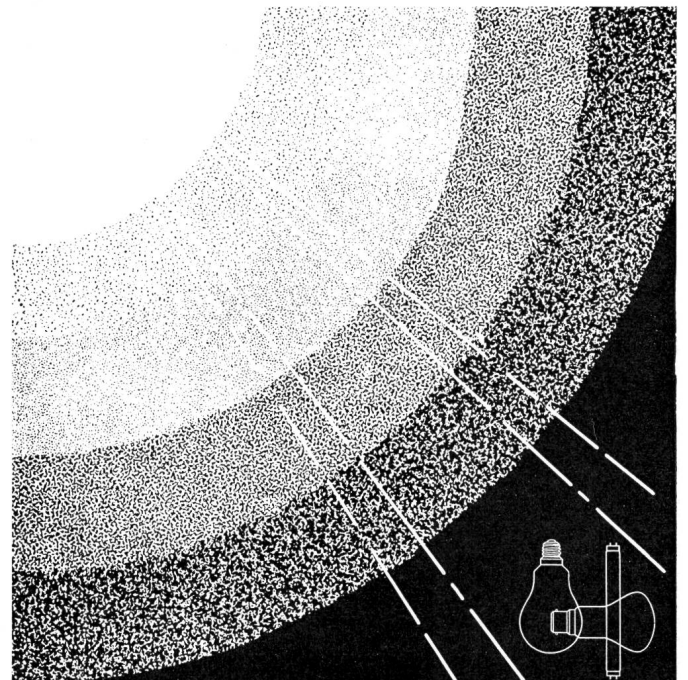

Mami, woher kommt das Licht?

Am Tage von der Sonne.

Am Abend aus den Lampen und Leuchten der
GLÜHLAMPENFABRIK AG FREIBURG



Hersteller der Glühlampen HELVETIA.
Generalvertreter der Firma ATLAS, dem
führenden britischen Unternehmen auf
dem Gebiete der Beleuchtung.

HALLAUER ROHRE

sind gut
und schnell verlegt



Bezug durch Grossisten

Isolierrohrfabrik
Hallau AG Hallau

Infrarotstrahler

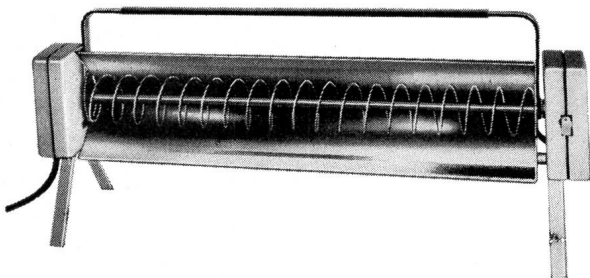

Leistungsfähiges, handliches Infrarot-Heizgerät. Maximale Strahlungswirkung, minimaler Stromverbrauch. Schwenkbarer Parabol-Reflektor. Verlangen Sie bitte unverbindlich Liste 2 J.



FABRIK FÜR ELEKTROTHERMISCHE APPARATE
Paul Lüscher CH-2575 Täuffelen
Telefon (032) 86 15 45 Telex 34324

Sie
bauen zuverlässige
Steuerungen mit
Elesta-Relais

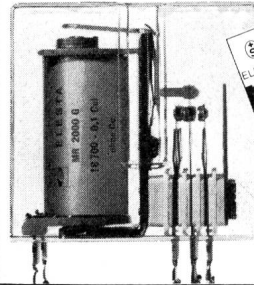

MR
relais

Kleiner Leistungsbedarf,
250 mW
Flexible Kontaktbestückung
bis zu 6 Kontakten

SEV geprüft, VDE gemäss

Elesta MR-Relais

MRL Löt- und AMP-Faston-Anschlüsse
für gedruckte Schaltungen
MRP AMP-Faston - Doppelanschlüsse
MRA steckbar, 2 Wechselkontakte
MR 8 S steckbar, 4 Wechselkontakte
MR 14 S

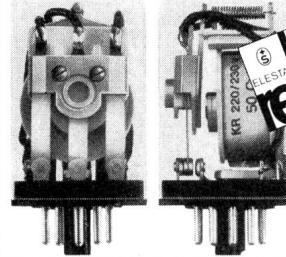

KR
relais

Schalten garantiert
100 Millionen mechanisch
Schaltvermögen bei
220 V~, 6 A ohmsche Last:
3 Millionen

SEV geprüft, VDE gemäss

Elesta KR-Relais

KR 8 S steckbar, 2 Wechselkontakte
KR 11 S steckbar, 3 Wechselkontakte
KR 12 S Löt- und AMP-Anschlüsse, 3 Wechselkontakte
KR 12 P für gedruckte Schaltungen, 3 Wechselkontakte

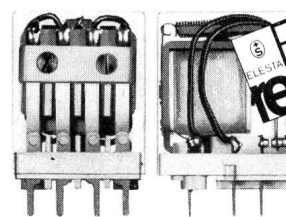

FR
relais

erstmal
ein so kleines Relais
für 220 V~, 400 VA

SEV geprüft, VDE gemäss

Elesta FR-Relais

FR 11 L Löt- und AMP Faston Anschlüsse
3 Wechselkontakte
FR 11 P für gedruckte Schaltungen, 3 Wechselkontakte
FR 14 L Löt- und AMP Faston Anschlüsse
4 Wechselkontakte
FR 14 P für gedruckte Schaltungen, 4 Wechselkontakte

Verlangen Sie ausführliche Unterlagen bei:



ELESTA

Schweiz:

Elesta AG Elektronik CH - 7310 Bad Ragaz
Telefon 085/9 25 55 Telex 74 298

Deutschland:

E.-Günther Hannemann D - 6 Frankfurt/M.,
Gutleutstr.11 Tel. 2315 94+23 50 23 Telex 04 12 598

Oesterreich:

Elesta Elektronik GesmbH A - 6800 Feldkirch/VlbG.
Marktgasse 5 Telefon 05522 - 3434

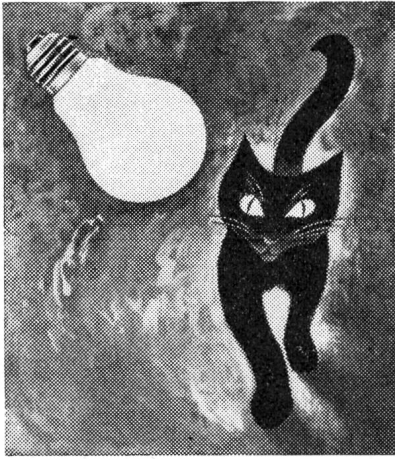

LUXRAM-LICHT

Verlangen Sie kostenlos unsere Abhandlung über unsere Quarzlampen

SUNRAY-SONNE

LUXRAM

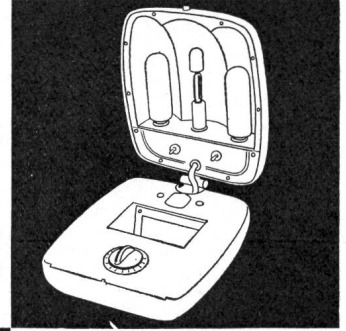

LUXRAM-LICHT AG. GOLDAU TEL. 041/81 63 81



Zweigang-Schlagbohrmaschine das Qualitätsspitzenprodukt für Kenner

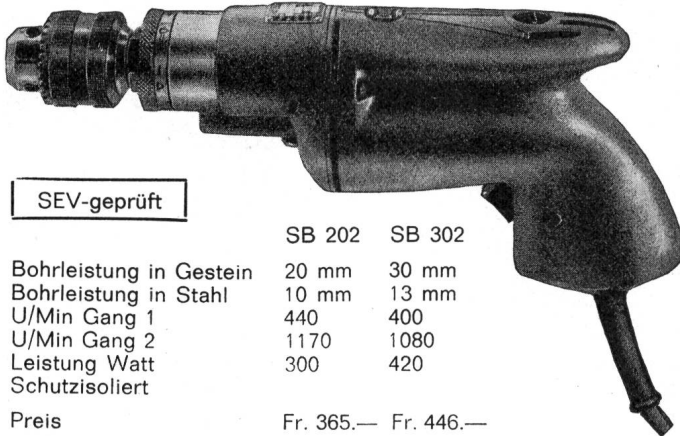

SEV-geprüft

	SB 202	SB 302
Bohrleistung in Gestein	20 mm	30 mm
Bohrleistung in Stahl	10 mm	13 mm
U/Min Gang 1	440	400
U/Min Gang 2	1170	1080
Leistung Watt	300	420
Schutzisoliert		

Preis Fr. 365.— Fr. 446.—

Im Schnellgang Schlagbohren bis 6,5 mm ϕ in der halben Zeit
Einstellbar auf 12 Schlagstärken. Sofort ab Lager lieferbar.
Geschweisste Kollektoranschlüsse.

Verkauf durch den Fachhandel Reparatur 1-Tage-Service

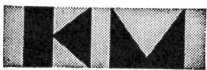

KARL MEIERHOFER AG
DUSS-DUAX-Generalvertretung
5102 Rapperswil Tel. (064) 47 26 55

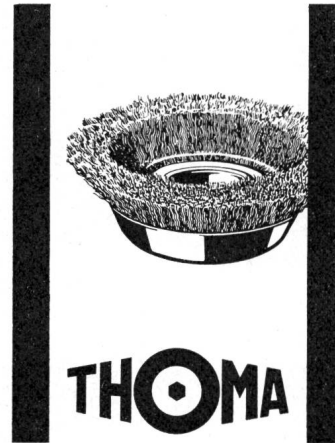

THOMA

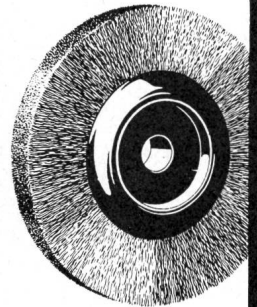

Jacq. Thoma AG
Technische Bürsten
8401 Winterthur
Tel. 052 - 22 67 73

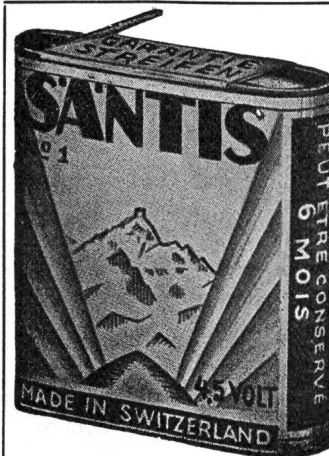

SANTIS

*Batterien
sind
Qualität*

SANTIS Batteriefabrik
J. Göldi RÜTHI/SG

Telephon (071) 7 92 12

neu

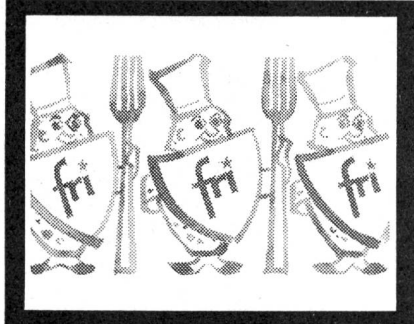

Friteusen fri-fri mit 3facher Sicherheit

bei Defekt des Thermostates
bei zu tiefem Ölstand
bei Einschaltung ohne Öl

Die neuen Modelle bieten Ihnen noch:

Teleskopheizkörper, in einigen Sekunden ohne irgend ein Werkzeug auswechselbar.

Neue moderne Linie. Schalttafel zurückgesetzt (keine vorstehenden Knöpfe oder Griffe), Gehäuse aus Chromstahl oder Email.

Grosse Kombinationsmöglichkeiten. Alle Modelle können unter sich zusammengebaut werden. Nicht zu vergessen die traditionellen Vorteile der fri-fri: Automatische Ölfiltrierung, schnelle Aufheizzeit, Service in der ganzen Schweiz.

Friteusen für Gasbetrieb. Neu: Zwei Jahre Garantie!

ARO AG 2520 LA NEUVEVILLE BE
Telefon (038) 7 90 91 - 92 - 93

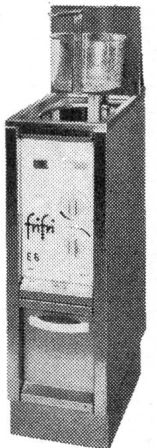

Elektro-Projektierung

- Vorprojekte
- Ausschreibungsunterlagen
- Montagepläne
 - Montage-, Hausinstallationskontrollen usw.
 - Unabhängige Beratung

prompt und zweckmässig durch

OTTO GRAF, Büro für elektrotechnische Anlagen,
9100 Herisau, Kasernenstrasse 9 A, Tel. (071) 51 22 63.

Kantonales Technikum Burgdorf

Aufnahmeprüfung

an den **Abteilungen Hochbau, Tiefbau, Chemie, Maschinenteknik und Elektrotechnik (Starkstrom- und Nachrichtentechnik)** zum Eintritt in das 1. Semester.

Montag, den 27. Januar 1969.

Anmeldungen sind vom 1. Dezember 1968 bis 10. Januar 1969

P 175 R

schriftlich an die Direktion des Technikums zu richten. Anmeldeformulare sind bei der Kanzlei des Technikums oder bei den Gewerbeschulen erhältlich. 318

Der Direktor: Schulthess

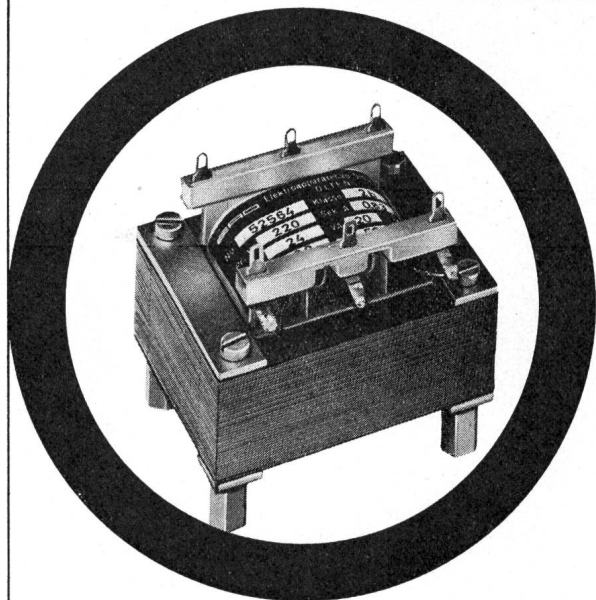

Kleintransformatoren Typ ES liegend mit Stehbohlen

- Bestellen! — Ihr Gewinn!**
- erstaunlich kurze Lieferfristen (für eilige Kunden: spez. Expressdienst!)
 - hochwertige Qualität, SEV-geprüft
 - vielseitige Anschlussmöglichkeiten (bis 100 VA):
Lötösen, AMP-Stecker, freie Drahtenden, Klemmen
 - dank Spezialmaterial äusserst kleine Abmessungen
 - Vorteil über Vorteil — und dazu erst noch äusserst preisgünstig!

Elektro-Apparatebau Olten AG
Tannwaldstrasse 88
Telefon 062 / 5 19 61



Elektrische Raumheizung — modern, sauber, preisgünstig

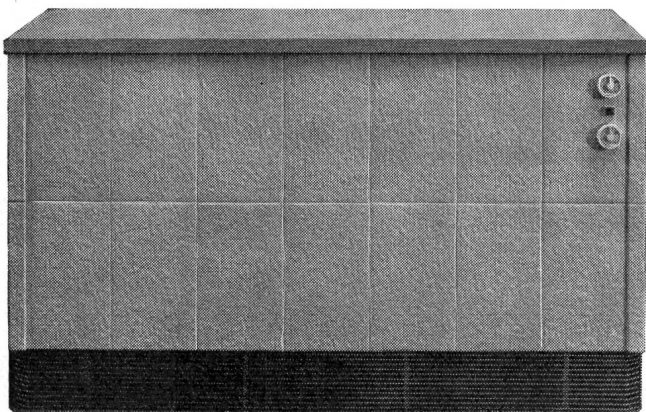

Speicherheizkörper
für Niedertarif-Aufheizung

Niedertemperatur-Rohrheizkörper

Infrarot-Strahlungsheizungen

für jeden Zweck die passende Heizung

Wir beraten Sie gerne und unverbindlich

Störi & Co., Wädenswil

Fabrik elektrischer Apparate und Schaltanlagen

Telefon (051) 75 14 33

STÖRI

The advertisement for TULUX A.G. displays a variety of modern lighting products. At the top right is the TULUX logo, a stylized 'A' with 'TULUX' written below it. The main image shows several long, rectangular light fixtures, some with integrated tubes, and a large, modern lamp with a wide, shallow shade. Below this, there are smaller images of rectangular light fixtures and a chandelier with multiple cylindrical shades. In the bottom right corner, a floor lamp with a tall, thin stand and a rectangular shade is shown. The company name and contact information are printed in a bold, white font on a black background at the bottom left.

TULUX A.G.
8856 TUGGEN/SZ
055/87272

BWK

Wir suchen

P 60 Y

Elektroingenieur- Techniker HTL

für unser

Wasserkraftwerk Mühleberg

und seine umfangreichen
Schaltanlagen 16—380 kV

Wir bieten: 312
 Interessante, vielseitige Tätigkeit, Entwicklungsmöglichkeit, gutes Arbeitsklima. 5-Tage-Woche, zeitgemässe Besoldung, günstige, schöne Dienstwohnung.

Wir erwarten:
 Einsatzfreudigkeit und guten Willen zur Zusammenarbeit.

Interessenten melden sich schriftlich oder telefonisch an

BERNISCHE KRAFTWERKE AG
Betriebsleitung Bern

Viktoriaplatz 2, Telefon (031) 41 44 01
 3000 Bern 25

Wir suchen

zur Bearbeitung interessanter Neuentwicklungen in unserm modern eingerichteten Betrieb in Zug-Steinhausen

Elektroingenieure und -techniker

sowie

P 50 149 ZG

Konstrukteure

Einsatz in Labor oder Konstruktionsbüro je nach Kenntnissen und Erfahrung.

Wir sind eine weltbekannte Firma für hochspezialisierte Fernmelde- und Steuergeräte. Wir arbeiten mit allen einschlägigen Techniken, von der Feinmechanik bis zur Mikroelektronik. 322

Wir wünschen Mitarbeiter mit entsprechender Ausbildung und einigen Jahren Erfahrung. Wir bieten interessante Aufgaben, angenehmes Arbeitsklima, moderne Sozialbedingungen, 5-Tage-Woche und natürlich angemessene Salarierung.

Offerten erbitten wir mit den üblichen Unterlagen an:

CRYPTO AG, 6301 ZUG, Postfach

Wir suchen für die Energieverkehrs-Abteilung unseres Hauptsitzes in Bern einen initiativen

Elektroingenieur

für die Bearbeitung technischer und energiewirtschaftlicher Aufgaben im Zusammenhang mit dem Betrieb von Kraftwerken und des Hochspannungsnetzes.

Die Lösung der sich stellenden Aufgaben geschieht vermittelt neuester Arbeitsmethoden.

Kenntnisse in der Programmierung für die elektronische Rechenanlage sind daher erforderlich. P 60 Y

Idealalter: 25 bis 35 Jahre.

Wir bitten Sie, Ihre Bewerbung mit den üblichen Unterlagen zu richten an die 323

**Personalabteilung der
Bernischen Kraftwerke AG,**

Viktoriaplatz 2, 3000 Bern,
Tel. (031) 41 44 01.

In einem neuen, modernen Kunststoffwerk im Kanton Freiburg ist der verantwortungsvolle Posten eines

Betriebselektrikers

zu besetzen. 330

Seine Aufgabe besteht vorwiegend in der Überwachung und Betreuung sämtlicher elektrischer Anlagen. P 1011 Z

Bewerber mit einer abgeschlossenen Berufslehre und mehrjähriger beruflicher Erfahrung, die an selbständiges Arbeiten gewöhnt sind, werden gebeten, ihr kurzes Bewerbungsschreiben an Chiffre 46326-42 an Publicitas, 8021 Zürich, zu richten.

MOTORCOLUMBUS

sucht für die Bearbeitung wirtschaftlicher Probleme einen initiativen

Elektroingenieur oder Nationalökonom

wenn möglich mit einschlägiger praktischer Erfahrung. P 281 Bd

Bewerbern, die an selbständiges Arbeiten gewöhnt sind, bietet sich eine interessante und verantwortungsvolle Tätigkeit. Fremdsprachenkenntnisse erwünscht.

Neuzeitliche Arbeitsbedingungen (5-Tage-Woche), Pensionskasse. 331

Anmeldungen sind zu richten unter Kennziffer S-01 an das Personalbüro der

**Motor-Columbus AG für elektrische
Unternehmungen,**
5401 Baden, Telefon (056) 2 71 01.

MOTORCOLUMBUS

Sie sind **Ingenieur-Techniker HTL**, kennen das Hausinstallationsfach aus eigener Erfahrung, besitzen ausgeprägte Führungseigenschaften sowie Takt und Gewandtheit im Umgang mit Konzessionsinhabern und einer anspruchsvollen Kundschaft.

Wir können Ihnen den Posten eines

Chefs der Hausinstallationsabteilung und der Installationskontrolle

in unserem städtischen Elektrizitätswerk anbieten. P 1371 U

Sie finden bei uns einen selbständigen und vielseitigen Arbeitsbereich, einen fortschrittlichen Lohn im Rahmen der städtischen Besoldungsordnung und gut ausgebaute Sozialleistungen.

Wir erwarten gerne Ihre Anmeldung mit den üblichen Unterlagen. 324

**Direktion der industriellen Betriebe
der Stadt Biel, 2501 Biel**

Entreprise électrique de Suisse romande, pour la construction de lignes électriques aériennes à haute et basse tension, de lignes de contact pour chemin de fer et trolleybus, cherche

ingénieur-électricien ETS

sachant travailler de manière indépendante, en collaboration étroite avec la direction.

Dessinateur

Adresser offre manuscrite avec curriculum vitae et prétentions de salaire, sous chiffre B 327 Z à l'Administration du Bulletin de l'ASE, case postale 229, 8021 Zurich.

SPENGER

Elektrofachgeschäft Wil

sucht für die Abteilung **Schaltanlagen**

Elektroingenieur HTL

zur selbständigen Führung des Zweigbetriebes. 326

Aufgabenkreis:

- Planung
- Offertstellung
- Verkehr mit der Kundschaft
- Wareneinkauf
- Montageleitung
- Abrechnung

Trauen Sie sich diese vielseitige Aufgabe zu, melden Sie sich bei

**Karl Spenger & Co., 9500 Wil,
Obere Bahnhofstrasse 57,
Telefon (073) 6 16 67.**

WEBER

Wir möchten einem P 807 Lz

dipl. Elektroingenieur HTL oder AT

interessante Aufgaben anvertrauen.

Sie sollten bereits einige Jahre Praxis aufweisen in der Lösung und Projektierung von Maschinen- und Industriesteuerungen mit konventionellen und elektronischen Mitteln.

Erwünscht sind ebenfalls Kenntnisse in der Pneumatik und eventuell Pneumoniik. Bei Eignung und entsprechenden Leistungen besteht die Möglichkeit, nach Ablauf weniger Jahre als Chef eingesetzt zu werden. 325

Wir erwarten gerne Ihre Offerte mit den üblichen Unterlagen (inkl. Handschriftprobe), die Sie bitte unter dem Kennwort «TBE» an unsere Direktion adressieren wollen.

**WEBER AG
Fabrik elektrotechnischer Artikel
und Apparate
6020 Emmenbrücke**

Tonfrequenzsteuerung,

El. Vollraumheizung,

Fehlerstrom-Schutzschaltung usw.

zählen zu den Neuheiten, bei deren Einführung mitzuarbeiten einem tüchtigen

Ingenieur-Techniker HTL

mit Praxis in Hausinstallationen geboten wird. 329

Zusammen mit den Spezialisten unserer zentralen Stelle für Installationsfragen sind für eine grosse Zahl von Installationsfirmen Arbeitsunterlagen auszuarbeiten und diese Firmen in Einzelfällen zu beraten. P 60 X

Wir bieten systematische Einarbeitung, zeitgemässe Anstellungsbedingungen bei ausgezeichneten Sozialleistungen, zwei verschiedene Arbeitszeiten zur freien Wahl, Personalrestaurant.

Interessenten melden sich schriftlich oder telefonisch bei der

Personalabteilung der Bernischen Kraftwerke AG, Viktoriaplatz 2, 3000 Bern, (Tel. 031 / 41 44 01).



Wir suchen nach Luzern

P 554 Lz

dipl. Elektroingenieur ETH/EPUL

für unsere Sektion Niederspannung und Fernmeldewesen.



Dem neuen Mitarbeiter wird Gelegenheit zur Einarbeitung in die Projektierung, den Bau und den Betrieb von Niederspannungs-, Fernmelde- und Kabelanlagen geboten. Er sollte über etwas Erfahrung in einem dieser Gebiete verfügen und sich im Hinblick auf seinen späteren Einsatz in gehobener Stellung auch zur Führung eines grösseren Personalbestandes eignen. 321

Handschriftliche Anmeldungen mit Photo sind an die Schweizerischen Bundesbahnen, Bauabteilung der Kreisdirektion II in Luzern zu richten.

Schweizerisches Unternehmen, das auch international tätig ist, sucht einen jüngeren (bis 35 Jahre) P 110724 Q

dipl. Ingenieur ETH/EPUL

Fachrichtung Elektrotechnik

Vorausgesetzt wird:

319

- technisches Wissen, verbunden mit besonderem Verständnis für wirtschaftliche Fragen
- sicheres Auftreten, Einfühlungsvermögen, Kontaktfreudigkeit und Verhandlungstalent
- Initiative und dynamischer Geschäftssinn
- Beherrschung der deutschen und französischen Sprache in Wort und Schrift

Sollten Sie diese Voraussetzungen erfüllen, dann erwartet unser Personalberater gerne Ihre üblichen Bewerbungsunterlagen mit handgeschriebenem Begleitbrief. Richten Sie diese bitte an Herrn **E. W. Friess**, Gundeldingerrain 10, **4000 Basel**.

Liste offener Stellen. Beachten: Sprechstunden der STS für Stellensuchende nur nachmittags, Anmeldungen nur mit STS-Formularen.

- 8042 E *Ingénieur sur calculatrice-analyste*, spécialisé en software de système, ayant pratique, pour l'organisation des systèmes de multiprogramming et de contrôle de processus en temps réel. Matière: distribution d'eau, de gaz ou de production d'énergie électrique. Entrée dès que possible. Maison à Lausanne.
- 8032 E *Techn. Assistent* (Absolvent HTL-ATZ oder Laborant chemisch-org. oder physikalischer Richtung) zur Lösung von Problemen der Fertigung von Transistoren und integr. Schaltungen auf mech., elektr. und physikal. Gebiet. Eintritt sofort oder nach Vereinbarung. Fabrik in Zürich. Ferner
- 8033 E *Schemazeichnerinnen* (mit Zeichnerkurs oder Anlehre), mit Rechenbegabung, für Erstellung von Schemata im Schwachstromgebiet und für allgemeine Büroarbeiten. Eintritt sofort oder nach Vereinbarung.



JENNI + CO. AG.

Elektrotechnische Artikel

TEL. (051) 836222

GLATTBRUGG ZH

Auf dem Gebiet der Herstellung industrieller Prüfgeräte führende Unternehmung mit weltweiten Beziehungen sucht zur Betreuung ihrer internationalen Kundschaft P 4131 G

2 Verkaufingenieure

Zur Erfüllung dieser anspruchsvollen Aufgabe sind ein gründliches elektrotechnisches Wissen (Dipl. Ing. ETH oder gleichwertige Ausbildung) sowie Sprachkenntnisse erforderlich.

Interessenten werden gebeten, ihre schriftlichen Bewerbungsunterlagen (mit Handschriftprobe und Foto) zu richten an das 317



Institut für Betriebswirtschaft
 Abteilung Unternehmensberatung
 Dufourstrasse 48, 9000 St. Gallen

EWZ

Wir suchen je einen 299

Elektrotechniker

(Diplom HTL oder Abendtechnikum)

- als Bauführer für unsere Abteilung Netzbetrieb (Bau und Betrieb von Transformatoren- und Schaltstationen sowie von Kabel- und Freileitungen);
- für die Bearbeitung von Aufgaben im Zusammenhang mit dem Bau und Betrieb öffentlicher Beleuchtungsanlagen (Strassen, Plätze, Autobahnen). OFA 11.314.15

Interessenten schweizerischer Nationalität sind gebeten, ihre Dienstangebote mit den üblichen Unterlagen zu richten an das

Elektrizitätswerk der Stadt Zürich,
 Postfach,
 8023 Zürich 1

+GF+

In unserem Betriebsbureau für die elektrischen Anlagen ist zur Zeit für einen

Elektroingenieur HTL

die Stelle eines OFA 09.040.27

Assistenten

neu zu besetzen.

Das technisch vielseitige Arbeitsgebiet umfasst die Projektierung und den Entwurf von elektrischen Anlagen und Steuerungen, die Prüfung und Auswahl von Apparaten und die Ausarbeitung von Wartungs- und Unterhaltsvorschriften.

Diese Tätigkeit erfordert eine abgeschlossene Lehre als Elektromechaniker oder -monteur und die Ausbildung als Elektroingenieur an einer HTL.

Einige Jahre Praxis sind erwünscht.

Interessenten sind gebeten, ihre Bewerbung mit den üblichen Unterlagen an unsere Personalabteilung für Angestellte zu richten. 320

Georg Fischer Aktiengesellschaft, Schaffhausen

Neue Schütze DIL: Jedes Detail gut durchdacht

„Es geht
auch

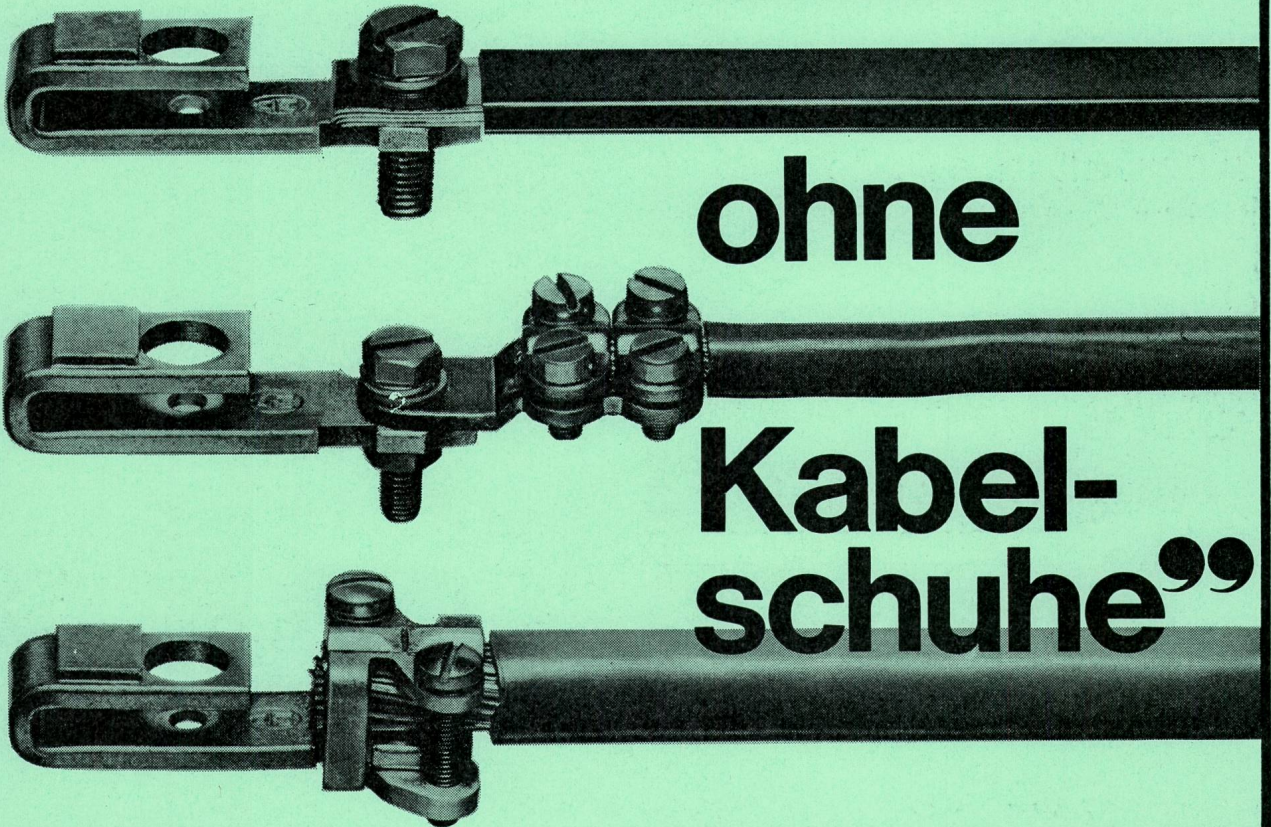

ohne

Kabel-
schuhe”

68/2

**Wie auch immer ein ordentliches Leitungsende
Ihrer Meinung nach aussehen muß:
Die Anschlußklemmen der neuen Schütze DIL passen.**

Bei mehr- und feindräftigen Leitungen sind noch nicht einmal mehr Kabelschuhe notwendig. Ein Vorteil, der die Montage wesentlich vereinfacht. Wenn aber auf Kabelschuhe nicht verzichtet werden kann: Die Anschlussklemmen lassen sich durch geringfügige Änderungen schnell dafür herrichten.

Das Anschliessen von Kupferband, Kupferschienen oder mehrdräftigen Leitungen mit Hülsen bereitet

ebenfalls keine Schwierigkeiten. Ja, für Wendschaltungen z. B. können sogar je Klemme ein Kupferband und eine mehrdräftige Leitung zugleich angeschlossen werden.

Anschlussklemmen – nur eines der vielen, gut durchdachten Details einer neuen und überzeugenden Schützkonzeption.

Für alle Schütze DIL gilt selbstverständlich: Gerätelebensdauer = Maschinenlebensdauer.

Fordern Sie ausführliche Informationen an.



KLÖCKNER-MOELLER

8307 Effretikon, Bahnhofstrasse 28

Bern, Cäcilienstrasse 21, Telefon (031) 45 34 15
Zürich-Schwerzenbach, Zielackerstr., Tel. (051) 85 44 11
Lausanne, Trabandan 51, Telefon (021) 28 51 28

Unsere Industrieschaltgeräte sind SEV-geprüft



Unzählige Schritte werden überflüssig mit einer STR-Leichtrohrpostanlage

Drei einfache Handgriffe genügen um den unermüdlichen und zuverlässigen Boten in Bewegung zu setzen. Rasch und ohne Umwege wird die Bestimmungs-Station erreicht. Es wird alles mitgenommen, was im Nutzraum einer Transportbüchse Platz hat: Warenmuster, Verwaltungspapiere, Ersatzteile, ja sogar Lochkarten. Die **Standard Telephon & Radio AG, 8038 Zürich**, Tel. 051/ 45 28 00 baut von der einfachen Punkt-Punkt-Verbindung bis zur wählscheibengesteuerten Grossanlage.

