

Zeitschrift: Bulletin des Schweizerischen Elektrotechnischen Vereins
Herausgeber: Schweizerischer Elektrotechnischer Verein ; Verband Schweizerischer Elektrizitätswerke
Band: 60 (1969)
Heft: 2

Werbung

Nutzungsbedingungen

Die ETH-Bibliothek ist die Anbieterin der digitalisierten Zeitschriften. Sie besitzt keine Urheberrechte an den Zeitschriften und ist nicht verantwortlich für deren Inhalte. Die Rechte liegen in der Regel bei den Herausgebern beziehungsweise den externen Rechteinhabern. [Siehe Rechtliche Hinweise.](#)

Conditions d'utilisation

L'ETH Library est le fournisseur des revues numérisées. Elle ne détient aucun droit d'auteur sur les revues et n'est pas responsable de leur contenu. En règle générale, les droits sont détenus par les éditeurs ou les détenteurs de droits externes. [Voir Informations légales.](#)

Terms of use

The ETH Library is the provider of the digitised journals. It does not own any copyrights to the journals and is not responsible for their content. The rights usually lie with the publishers or the external rights holders. [See Legal notice.](#)

Download PDF: 18.03.2025

ETH-Bibliothek Zürich, E-Periodica, <https://www.e-periodica.ch>

Zeitschriftenrundschau des SEV (3...4)

Die Literaturhinweise sind mit Dezimalindizes nach dem System des Institut International de Bibliographie Bruxelles versehen.

Bei Bestellungen sollen Titel, Verfasser und Zeitschrift mit Band und Nummer angegeben werden.

Die hier aufgeführten Arbeiten können von den Mitgliedern des SEV aus der Bibliothek des SEV leihweise bezogen werden.

14 Elektrische Schwingungs- und Verstärkertechnik *Technique des oscillateurs et des amplificateurs*

- 621.375.4 : 621.391.822.4
A.E. Hilling und S.K. Salmon: **Intermodulation in common-emitter transistor amplifiers**. Electronic Engng. 40(1968)485, S. 360...364.
- 621.375.4.026
H. Rothe: **Der Bipolartransistor als Leistungsverstärker. Teil I: Theorie**. Arch. elektr. Übertrag. 22(1968)8, S. 407...411.
- 621.375.826.038.823
D. Rosenberger: **Hochleistungs-Gas-Laser**. Bull. SEV 59(1968)10, S. 459...463.
- 621.375.826.038.825
W.E. Brown: **Improve efficiency; power lasers with ferro-resonant supplies**. Microwaves 7(1968)5, S. 83...85.
- 621.376.223
S. Weisser: **Klirrarmer Amplitudenmodulator für kleinen HF-Pegel**. Internat. elektron. Rdsch. 22(1968)5, S. 127...129.
- 621.376.24.018.752
P.D. Sharma: **Companding and slicing in r.w.m. systems**. Electronic Engng. 40(1968)485, S. 372...378.
- 621.376.52
E. Kettel: **Die Fehlerwahrscheinlichkeit bei binärer Frequenzumtastung**. Arch. elektr. Übertrag. 22(1968)6, S. 265...275.
- 621.376.55
G. Datta: **Feedback phase-locked FM demodulators**. Internat. J. Electronics 23(1968)6, S. 573...586.
- 621.376.56
S. Butman: **Synchronization of PCM channels by the method of word stuffing**. Trans. IEEE Communication Technology 16(1968)2, S. 252...254.
- 621.376.56
R. Kohlschmidt: **Optimierung einer Pulsmodulations-Übertragungstrecke bezüglich Sicherheit gegenüber Störungen**. Nachrichtentechnik 18(1968)7, S. 253...257.

15 Elektrische Nachrichtentechnik *Télécommunications*

- 621.39 : 621.314.57
H. Benndorf und K.-W. Lutz: **Netzunabhängige Stromversorgung Nachrichtentechnischer Geräte im EVU-Bereich**. Elektr.-Wirtsch. 67(1968)12, S. 315...319.
- 621.391
G. Bonnet: **Considérations sur représentation et l'analyse harmonique des signaux déterministes ou aléatoires**. Ann. Télécommun. 23(1968)3/4, S. 62...86.
- 621.391
G. Farber und U. Appel: **Bestimmung der Kanalkapazität signalwertbegrenzter Analogkanäle durch nichtlineare Programmierung**. NTZ 21(1968)6, S. 341...348.
- 621.391 : 681.327.8
K. Gossiau: **Der Datenverkehr als Nachrichtenverkehr mit digitaler Information**. NTZ 21(1968)6, S. 305...312.
- 621.391.052.9
A. Coumes und Y. Koulechov: **Sur l'interaction de deux sources dans un circuit non linéaire**. Onde électr. 48(1968)493, S.304...307.
- 621.391.812.63
R. Mayer: **Drehung der Polarisationssebene einer ebenen Welle beim Durchgang durch die Ionosphäre**. Internat. elektron. Rdsch. 22(1968)5, S. 115...117.
- 621.391.822.4
G.J. Garrison: **Intermodulation distortion in frequency-division-multiplex FM system — A tutorial summary**. Trans. IEEE communication Technology 16(1968)2, S. 289...303.
- 621.391.827.2
W. Klein: **Die Theorie gekoppelter parallellaufender Leitungen**. Arch. elektr. Übertrag. 22(1968)7, S. 343...349.
- 621.391.883.22
J.F. Golding: **A.M. receiver noise factor measurements using sinewave test signals**. Electronic Engng. 40(1968)486, S. 420...422.
- 621.394.147
J. Beister und W. Görke: **Ausfallsicherung bei sequentiellen Schaltungen**. Elektron. Rechenanlagen 10(1968)3, S. 123...130.
- 621.394.346 : 621.394.541
W. Rupprecht: **Verallgemeinerte Verzweigungsnetzwerke zur Entzerrung von Kanälen für die digitale Datenübertragung**. NTZ 21(1968)6, S. 316...322.
- 621.394.614
H. Dobermann: **TWK D, ein neues Fernschreibwählsystem in Siemens-Crosspoint-Technik**. Siemens Z. 42(1968)6, S. 443...446.
- 621.394.614
W. Mahr: **Prüfen und Überwachen der Fernschreibvermittlung**. Siemens 42(1968)6, S. 459...463.
- 621.394.614
A. Peitz: **Leistungsmerkmale, Aufbau und Besonderheiten des Fernschreib-Wählvermittlungssystems TWK D**. Siemens Z. 42(1968)6, S. 446...453.
- 621.394.614
K. Schneider: **Besonderheiten grosser TWK D Wählvermittlung**. Siemens Z. 42(1968)6, S. 453...458.
- 621.395.31
G. Daisenberger: **Zur Korrelation zwischen den Belegungsständen benachbarter Koppelabschnitten in Koppelanordnungen**. Arch. elektr. Übertrag. 22(1968)7, S. 355...359.
- 621.395.44
K. Rescheneder: **Wählamt mit neuen Bauelementen**. E und M 85(1968)7, S. 319...330.
- 621.395.44 : 621.395.385
H.-K. Pfyffer: **Beitrag zum Studium der Belastung von Trägerfrequenzsystemen durch Tiefpegel-Liniensignale**. Techn. Mitt. PTT 46(1968)5, S. 214...215.
- 621.395.51 : 621.315.216
W. M. Dimitratschenko und al: **Der Einsatz von Hohlleiterstrecken zur Nachrichtenübertragung**. Nachrichtentechnik 18(1968)7, S. 276...280.
- 621.395.613.383
R. Streit: **Übertragungseigenschaften einer modernen Telephonstation**. Bull. SEV 59(1868)10, S. 455...459.

BOSCH

MP Kondensatoren

- selbstheilend
- kurzschlussicher
- überspannungsfest
- mehrjährige Werksgarantie
- preisgünstig

Sind auch von der Schweizer-Industrie seit mehr als einem Jahrzehnt anerkannt als Erzeugnisse hoher Betriebszuverlässigkeit. Das Ergebnis der letzten zehn Jahre Grossserien-Erfahrungen: Auf 10 000 MP-Kondensatoren 3 Ausfälle in 30 000 Stunden.

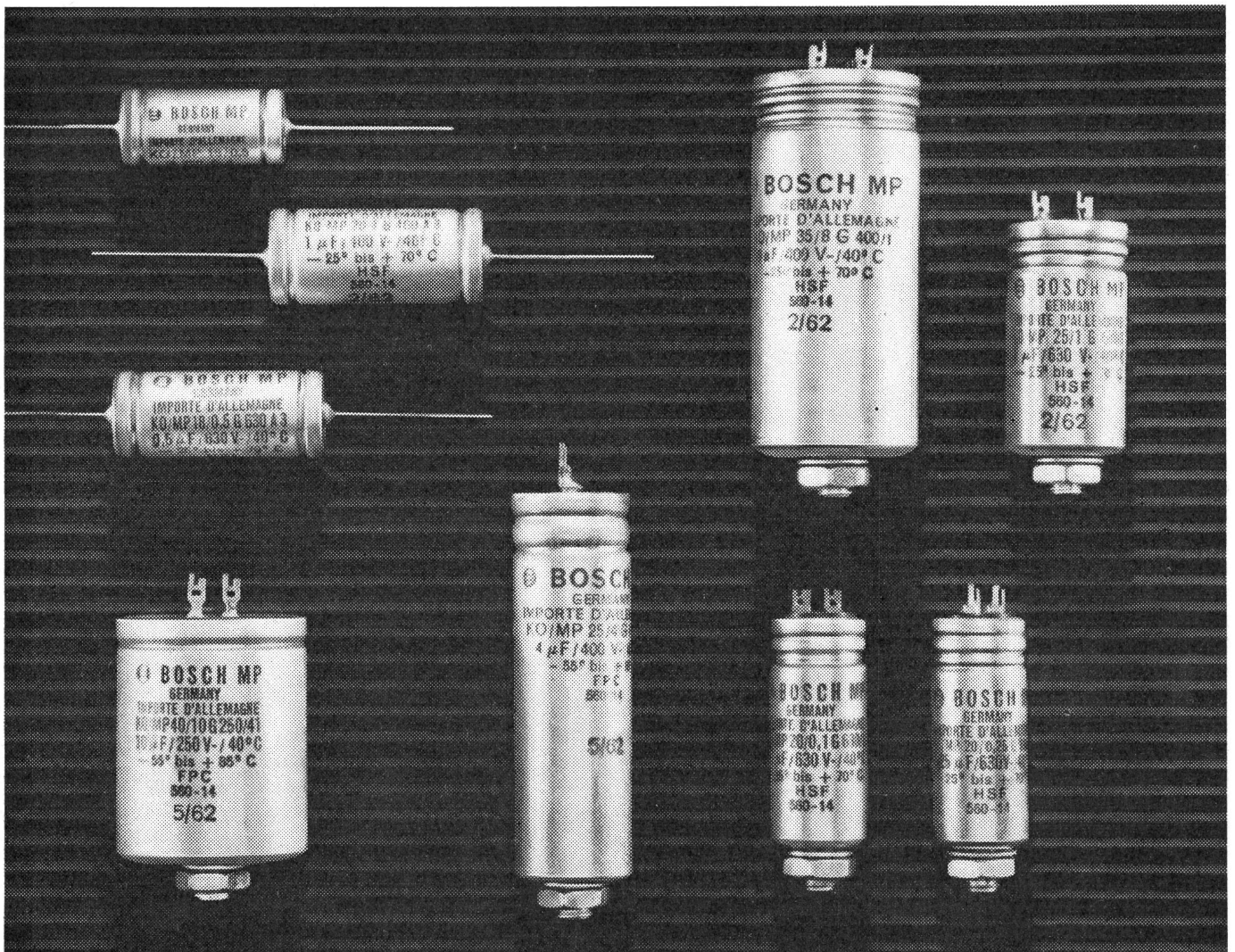

FABRIMEX

Fabrimex AG. Zürich 8
Kirchenweg 5
Telephon 051 / 47 06 70

- 621.395.64
R.C. Sommer: **High efficiency multiple access communications trough a signal processing repeater.** Trans. IEEE Communication Technology 16(1968)2, S. 222...232.
- 621.395.664.12
G. Duval und P. Baland: **Suppresseurs d'écho pour circuits à temps de propagation élevé.** Câbles et Transmission 22(1968)3, S. 178...192.
- 621.395.722-182.3
M. Criblez und H. Luedi: **Mobile automatische Telephonzentrale.** Techn. Mitt. PTT 46(1968)5, S. 202...213.
- 621.396.621
J.-C. Risset: **Sur certains aspects fonctionnels de l'audition.** Ann. Télécommun. 23(1968)3/4, S. 91...120.
- 621.396.67
Bing Chiang und D. H.-S. Cheng: **Curvilinear arrays.** Radio Science 3(1968)5, S. 405...409.
- 621.396.67 : 621.375.4 : 621.391.822
H. Meinke: **Das Rauschen nichtreziproker, verstärkender Empfangsantennen.** NTZ 21(1968)6, S. 322...329.
- 621.396.67.011.21
J.B. Andersen: **Admittance of infinite and finite cylindrical metallic antenna.** Radio Science 3(1968)6, S. 607...621.
- 621.396.67.012.12
A. Hock und U. Larsen: **Aufnahme von Antennenrichtdiagrammen mittels Oszillographen unter Benutzung des Modellgesetzes.** ATM -(1968)388, S. 89...92.
- 621.396.67.095
A.K. Chan, A. Ishimaru und R.A. Sigelmann: **Equally spaced spherical arrays.** Radio Science 3(1968)5, S. 401...404.
- 621.396.67.095
Chin-Lin Chen: **On the scattering of electromagnetic waves from a long wire.** Radio Science 3(1968)6, S. 585...598.
- 621.396.67.095
R. Mayer: **Die Strahlschwenkung einer Antennenkeule durch Amplitudensteuerung.** Frequenz 22(1968)6, S. 168...171.
- 621.396.67.095
E. Schanda: **Antennenstrahlung.** Techn. Mitt. PTT 46(1968)5, S. 222...232.
- 62.396.673
Y.T.Lo: **Random periodic arrays.** Radio Science 3(1968)5, S. 425...436.
- 621.396.674.3
V.W.H. Chang und R.W.P. King: **Theoretical study of dipole array of N parallel elements.** Radio Science 3(1968)5, S. 411...424.
- 621.396.674.3
R.B. Kiebertz und D.F.-D. Sun: **Evidence of mode coupling on periodic traveling-wave dipole arrays.** Radio Science 3(1968)6, S. 561...567.
- 621.396.674.37
I.D. Longstaff und D.E.N. Davies: **A wideband circular array for h.f. communications.** Radio and Electronic Engr. 35(1968)6, S. 321...327.
- 621.396.677-523.8
J.R. Stock: **Die minimal streuende Antenne.** Techn. Mitt. PTT 46(1968)5, S. 233...240.
- 621.396.677.45 : 621.317.023
R. Anders: **Ein einfaches Meßsystem nach dem Rückstreuerverfahren zur Untersuchung des Antennennahfeldes nach Betrag, Phase und Richtung.** NTZ 21(1968)5, S. 271...278.
- 621.396.677.71
A.W. Biggs: **Variable notch antenna patterns.** Radio Science 3(1968)6, S. 599...605.
- 621.39.6677.71
P.F. Sforza: **Coupling between mutually orthogonal slot antennas covered by an overdense plasma sheath.** Electronic Letters. 4(1968)12, S. 243...244.
- 621.396.677.71
H.S. Tuan und R.W.P. King: **Radiation from a scattering antenna embedded in a dissipative half space.** Radio Science 3(1968)6, S. 577...584.
- 621.396.677.73
E.T. Bayliss: **Design of monopulse antenna difference patterns with low sidelobes.** Bell System techn. J. 47(1968)5, S. 623...650.
- 621.396.677.833
G. v. Trentini, K.P. Romeiser und R. Reitzig: **Änderungs- und Verbesserungsmöglichkeiten im Aufbau grosser Cassegrain-Antennen mit Hornparabolspeisung.** Frequenz 22(1968)7, S. 201...205.
- 621.396.677.833.2
M. Uhlmann: **Logarithmisch-periodische Erreger-Antenne für ein Paraboloid von 7 m Durchmesser.** NTZ 21(1968)6, S. 352...362.
- 621.396.679.4.029.65 : 621.396.43
E. Gillitzer, W. Löw und K. Otremba: **Mikrowellenleitungen für Richtfunkanlagen.** Siemens Z. 42(1968)7, S. 507...511.
- 621.396.946 : 629.783
J.H. Wittmann: **Analysis of a hybrid frequency-time hopping random-access satellite communication system.** Trans. IEEE communication Technology 16(1968)2, S. 303...310.
- 621.396.96 : 621.391
W. Storz: **Filterung von Abtastfolgen.** NTZ 21(1968)5, S. 283...292.
- 621.396.96 : 621.373.444.1
W.J. Dunn, E.M. Sawtelle und A.J. Myura: **Radar video sweep-time reduction.** Radio and Electronic Engr. 36(1968)1, S. 37...52.
- 621.396.962.25
D.G. Tucker und M.J. Withers: **Improved near-field discrimination by the use of multiplicative signal processing in C.T.F.M. radar or sonar.** Electronics Letters 4(1968)12, S. 245...246.
- 621.396.962.3
W. Bachmann und H. Hissen: **Beitrag zum Verständnis der Ambiguity-Funktion phasenumgesteuerter Impulse.** NTZ 21(1968)5, S. 278...282.
- 621.396.962.3 : 621.391.822
W.D. Wirth: **Das statistische Verhalten des Wanderfenster-Detektors bei korreliertem Rauschen.** NTZ 21(1968)5, S. 255...258.
- 621.396.963.312
A. Jelalian: **Sea echo at laser wavelengths.** Proc. IEEE 56(1968)5, S. 821...828.
- 621.397.132 : 621.397.61 : 621.372.55
W. Roos: **Ein transistorisierter Entzerrer für Farbfernseher.** Bull. SEV 59(1968)13, S. 588...594.
- 621.397.743
R.W. Fenton und al.: **Television network switching at the Post Office Tower in London.** Radio and Electronic Engr. 35(1968)6, S. 329...341.
- 629.7.098
K.S. Lockyer: **Threshold extension of an f.m. demodulator using a dynamic tracking filter.** Proc. IEE 115(1968)8, S. 1102...1108.

16 Wirtschaftliches, Verschiedenes *Economie et divers*

- 31 : 614.825
F. Gerlach: **Neue Gesichtspunkte zur Statistik der Stromunfälle.** Elektr.-Wirtsch. 67(1968)10, S. 256...263.
- 389.6
C. Ehrensperger: **Von der individuellen zur internationalen Norm.** Bull. SEV 59(1968)13, S. 94...607.
- 621.113.94
W.H.U. Krause: **Genaue Zeit- und Frequenzmessung.** 22(1968)6, S. 178...182.

Für Kabinen- und Stationenbau

TRIBLOC

... so einfach

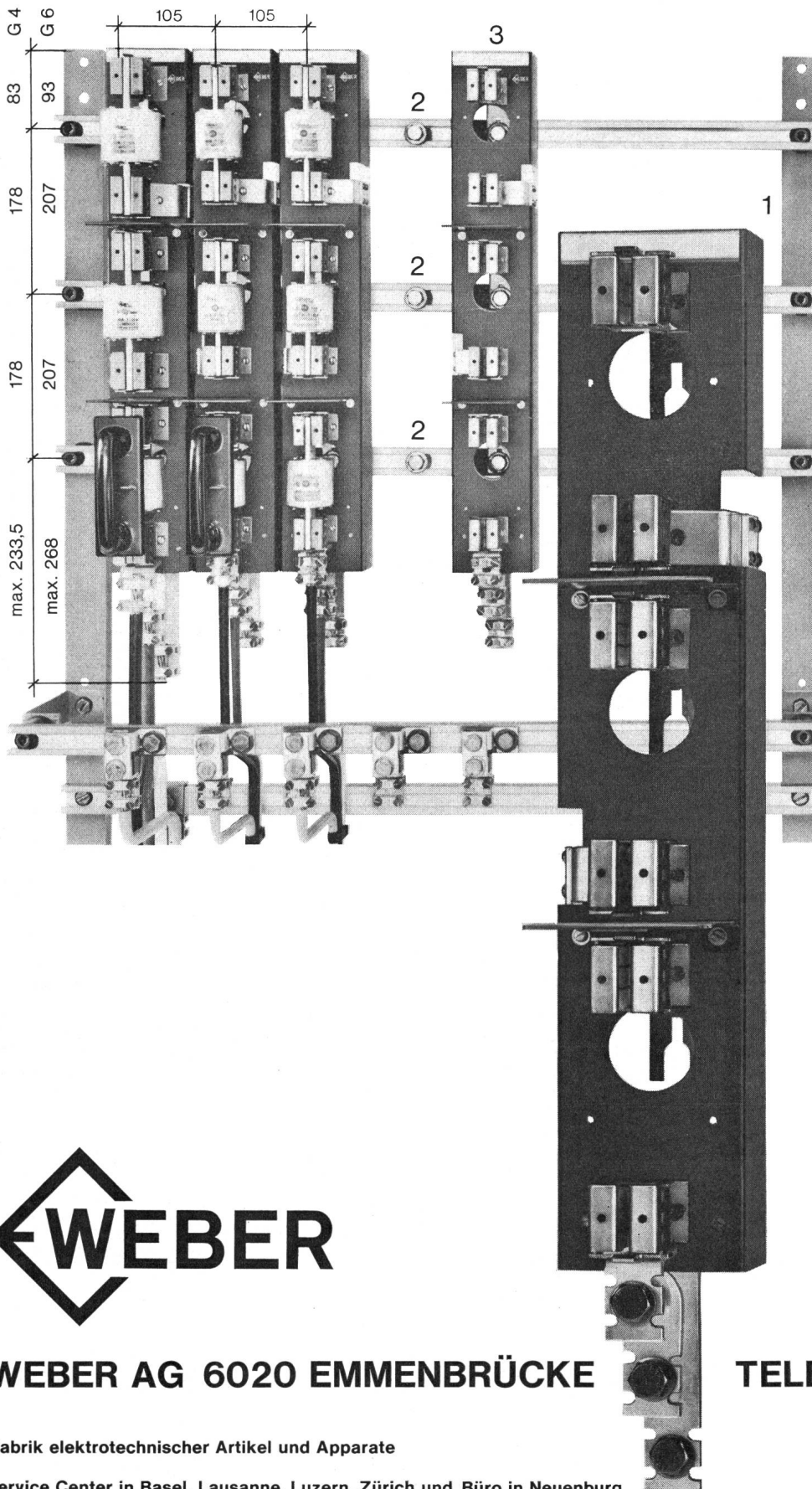

1

Vertikalträger: Jordalschiene, U-Eisen, Aluminiumprofil usw. Bolzen M12 und Tragisolator. (Isolator evtl. direkt gegen Wand)

2

Stromschiene: Kupfer-C-Profil mit schiebbaren Befestigungselementen. Unverlierbare Schrauben M12 ISO. Keine mechanische Bearbeitung.

3

TRIBLOC-Untersatz Grösse 4 (250 A und 400 A) oder Grösse 6 (250 A, 400 A und 600 A) einhängen. Schrauben mit Isolierschlüssel festziehen.

Einfacher geht's nicht mehr.

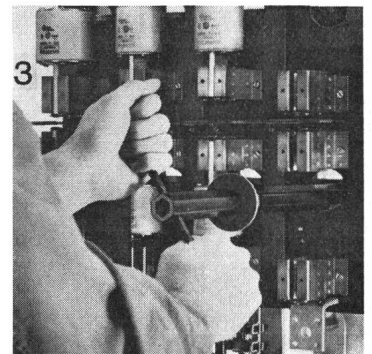

Neu bei TRIBLOC:

Stromführende Tragschiene
Vorteil: Kein Tragrostsystem

Ganze Untersätze auswechselbar
Vorteil: Keine Einzelteile

Baugrösse 4 (-400 A) und 6 (-600 A)
Vorteil: Ausnützen der Raumhöhe

Geringer Platzbedarf horizontal
Vorteil: Preisgünstigere Anlagen

Herausgeführte Anschlussstücke
Vorteil: Problemlos Verkabeln

Nur 1 Nulleiter für 250 A - 600 A
Vorteil: Einfache Lagerhaltung



WEBER AG 6020 EMMENBRÜCKE

TELEFON 041- 5 22 44

Fabrik elektrotechnischer Artikel und Apparate

Service Center in Basel, Lausanne, Luzern, Zürich und Büro in Neuenburg

TRIBLOC-Untersätze, Nulleiter und Zubehör sind ab Lager lieferbar. Verlangen Sie unsere Preisliste NT.

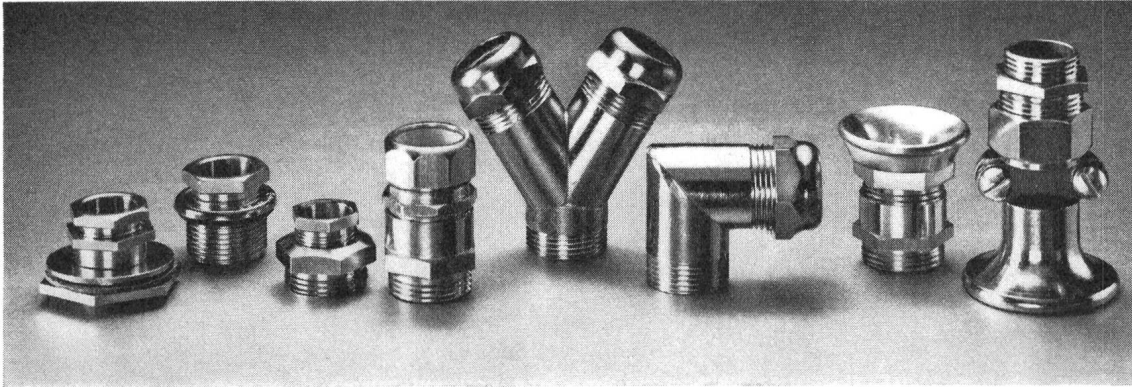
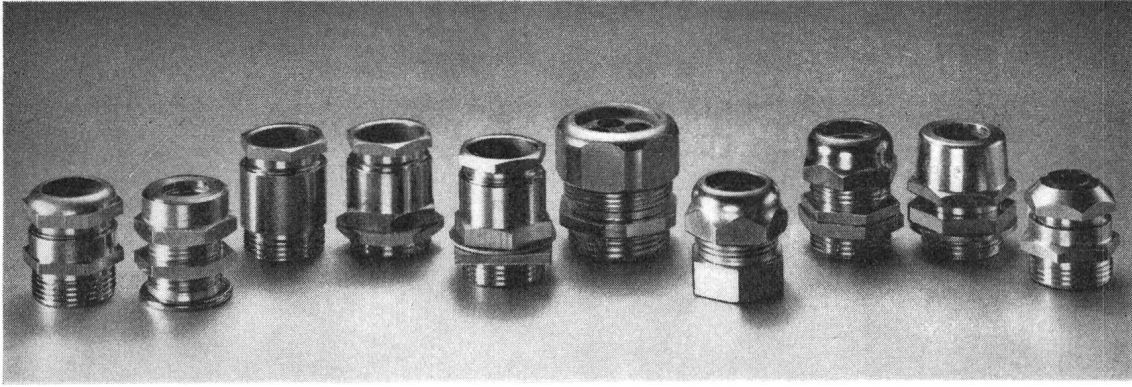

Kabelverschraubungen

für jeden Verwendungszweck

Über 60 Ausführungen aus Messing vernickelt, Bakelit oder Kunststoff

Beachten Sie unseren Katalog 11, Seiten 3.53-3.70

OTTO FISCHER AG

Elektrotechnische Artikel en gros

Sihlquai 125

Postfach 8023 Zürich

Telex 54 763

Zürich

☎ 051/423311

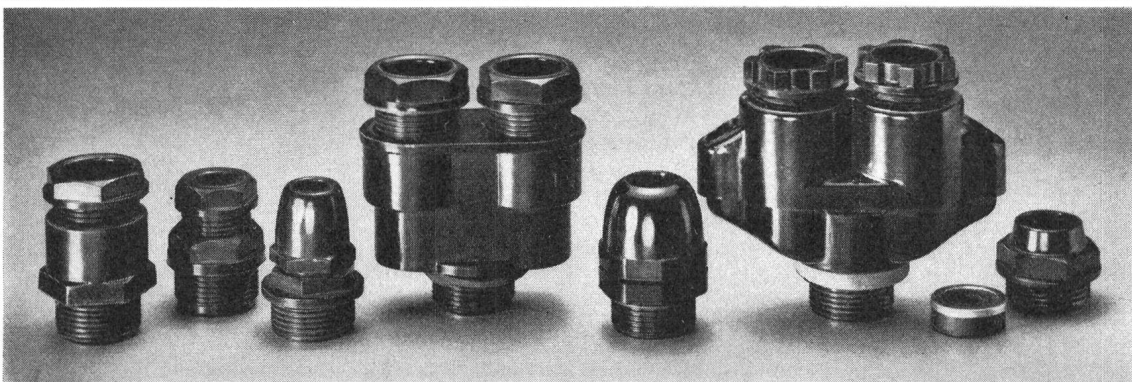
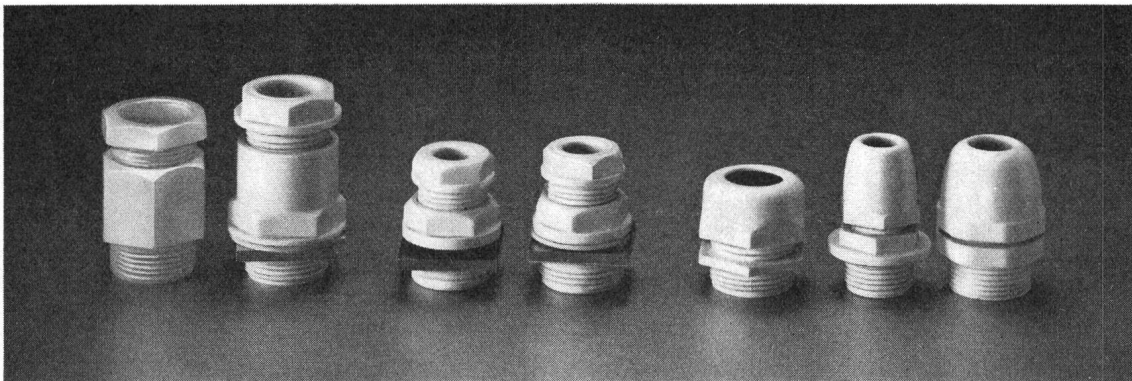

Neue Ideen in der Elektronik



Regeln Sie die Drehzahl von Induktions-Motoren mit einer integrierten Schaltung ...

General Electric's PA 436.

Nun können Sie die Vorteile integrierter Schaltungen auch bei einer Vielzahl von Wechselstrom-Regelungen haben; überall wo Flexibilität, Genauigkeit, Abmessung und Preis eine wichtige Rolle spielen. Die Type PA 436 ist eine Triggerschaltung mit hoher Verstärkung zur Phasenanschnitt-Steuerung von TRIAC's oder SCR's. Sie setzt ein analoges Eingangssignal in einen phasenabhängigen Impuls zur Ansteuerung von Thyristoren um. Beispiele hierfür sind die Drehzahlregelung von Gebläsemotoren in Abhängigkeit von der Temperatur wenn ein Thermistor-Signal zur Verfügung steht oder die Drehzahlregelung in Abhängigkeit vom Gleichstrom-Signal eines Tachometers. Die Schaltung PA 436 wurde speziell zur Regelung induktiver Lasten entwickelt. Durch eine Logik innerhalb des Triggerteils erzielt man eine vernünftige Symmetrie zwischen dem positiven und negativen Teil der ständig wechselnden Spannung. Diese „induktive Last-Logik“ erhält man, indem man den zeitlichen Bezugspunkt für den Ansteuerimpuls vom Nulldurchgang der Spannung ableitet und durch eine Torschaltung

OPERATION

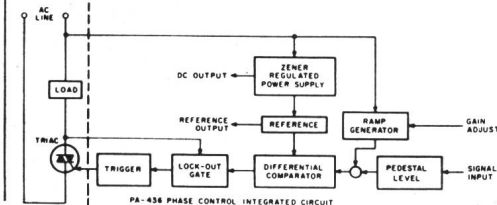

dafür sorgt, daß vor dem Nulldurchgang des Stromes keine Triggerimpulse auftreten.

Weitere Merkmale sind: abgleichbare Verstärkung, stabilisierte Spannung durch eine Zener-Diode und Kompensation der Umgebungstemperatur.

Vielfältige Schalt- und Regelanwendungen ...

mit General Electric's TRIAC-Serie

GE's TRIAC's sind als 6 A; 10 A und 15 A (Effektivwert) Typen für Spitzenspannungen von 50 V bis 500 V erhältlich. Eine 3 A Ausführung für 50 V bis 400 V ist ebenfalls lieferbar. Alle Typen sind sowohl im Einpreß- als auch Schraubgehäuse erhältlich. Anwendungen sind: Helligkeitsregelung, Temperatur-Regelung, Phasenregelung, statische Schalter und Induktions-Motoren mit reversierbarer Drehzahl.

TRIAC's können entweder mit GE's DIAC oder SBS (Zweiseitiger Silizium-Schalter), beide speziell für diese Anwendungen entwickelt, angesteuert werden.

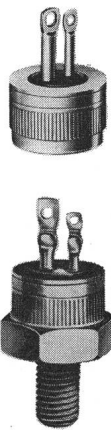

Eine integrierte Schaltung, die TRIAC's und SCR's im Spannungs-Nulldurchgang zündet, reduziert hochfrequente Störungen.

GE's PA 424 ist die Kombination einer Triggerschaltung mit einem Schwellwert-Detektor, entwickelt zum Schalten bei Spannungs-Nulldurchgang. In Anwendung mit ohmscher Last werden hochfrequente Störungen auf ein Minimum reduziert.

Die Schaltung PA 424 wird mit einem Spannungsdifferential angesteuert und arbeitet mit einer Genauigkeit besser als 0,5%, bezogen auf den Fühlerwiderstand.

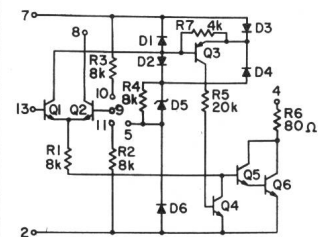

Anwendungen sind: Temperatur-Regelung in Küchengeräten, Büromaschinen und Raumheizungen. Ein kompletter Leistungsregler, die Type S 200 A, bestehend aus der integrierten Schaltung PA 424, einem TRIAC und passiven Bauelementen ist ebenfalls lieferbar.

Weitere, ausführlichere Informationen über GE's Trigger-Bauelemente erhalten Sie von:

General Electric Company,
Dept. 40-19 DI, 159 Madison Ave.
New York, N. Y. 10016 U. S. A.
oder

Novelectric AG
8107 Buchs ZH, Schweiz

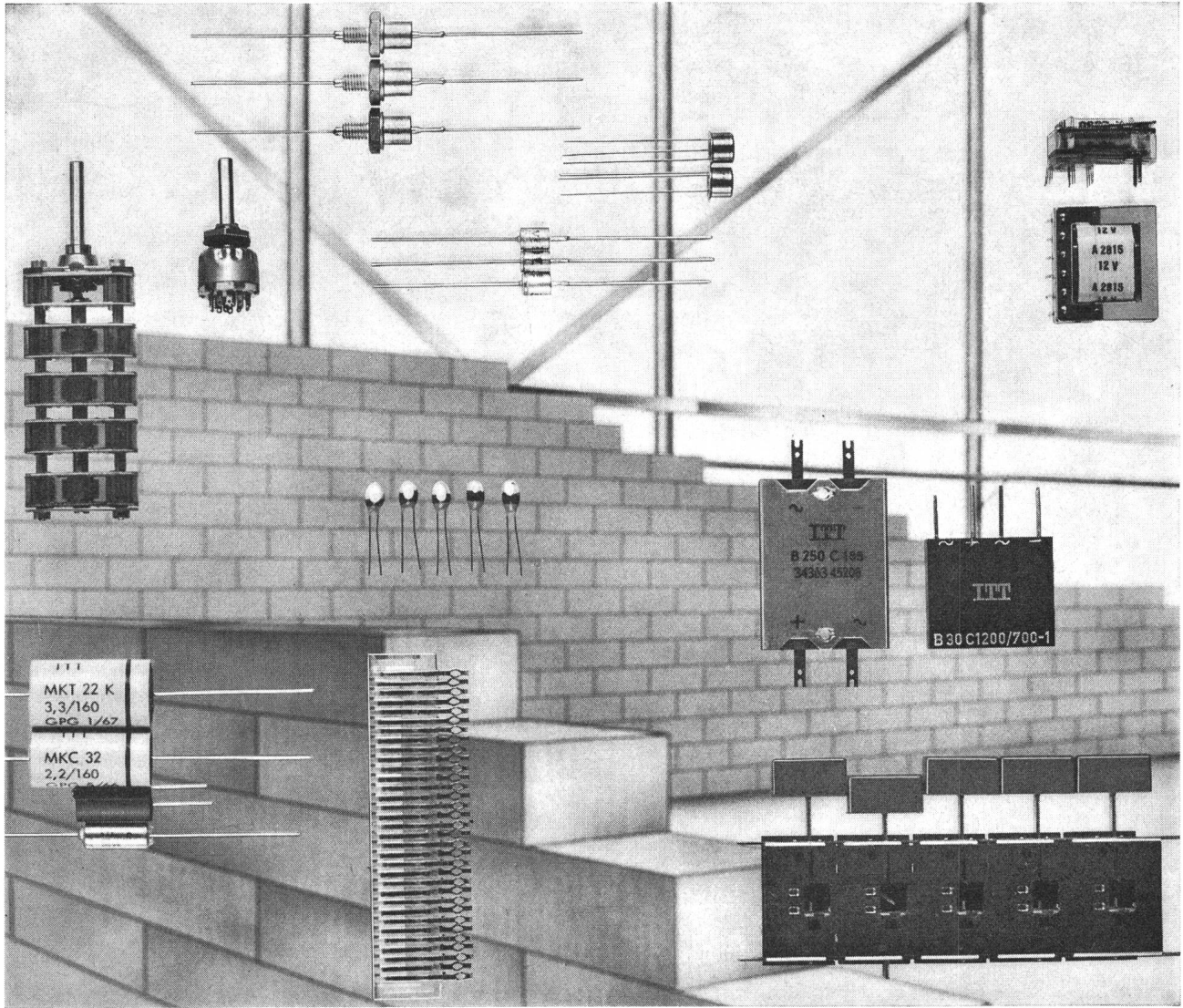

Bausteine der Elektronik — ITT-Qualitätsbauteile

Unser Lieferprogramm umfasst:
 Selen- und Silizium-Gleichrichter
 Transistoren, Dioden und Thyristoren
 Integrierte Schaltungen
 Empfänger- und Spezialröhren
 Kondensatoren und Thermistoren
 Präzisions-Widerstände und -Potentiometer
 Quarze und Quarzfilter
 Dreh- und Tastenschalter
 Kleinmotoren und Querstromlüfter

ISEP — Internationales Standard-Einschubprinzip
 Ablenssysteme und Zeilentransformatoren
 Lautsprecher
 Relais und Schutzrohrkontakte ...
 Ausführliche technische Unterlagen stellen wir
 Ihnen auf Wunsch gerne zur Verfügung.

ITT-Standard AG
 8036 Zürich, Zweierstrasse 35, Postfach
 Telefon 051 25 45 10

ITT

Qualitätsbauteile von

PROELEKTRA NHS-Baukastensystem

Offene Blockausführung Typ OBP

250/400/600/1000 A/500 V

Die offene Blockausführung ist ein weiteres positives Anwendungsbeispiel für das PRO ELEKTRA Baukastensystem; sehr geeignet für Montage in Verteilkabinen und Transformatorenstationen. Es ermöglicht die rationelle und billige Herstellung von offenen Sekundärverteilungen. Alle Zubehörteile sind nach den im Prospekt angegebenen Typenbuchstaben zum Zusammenbau lieferbar. Nach den 7 Ausführungsarten können auch fertige Sekundärverteilungen jeder Grösse bezogen werden.

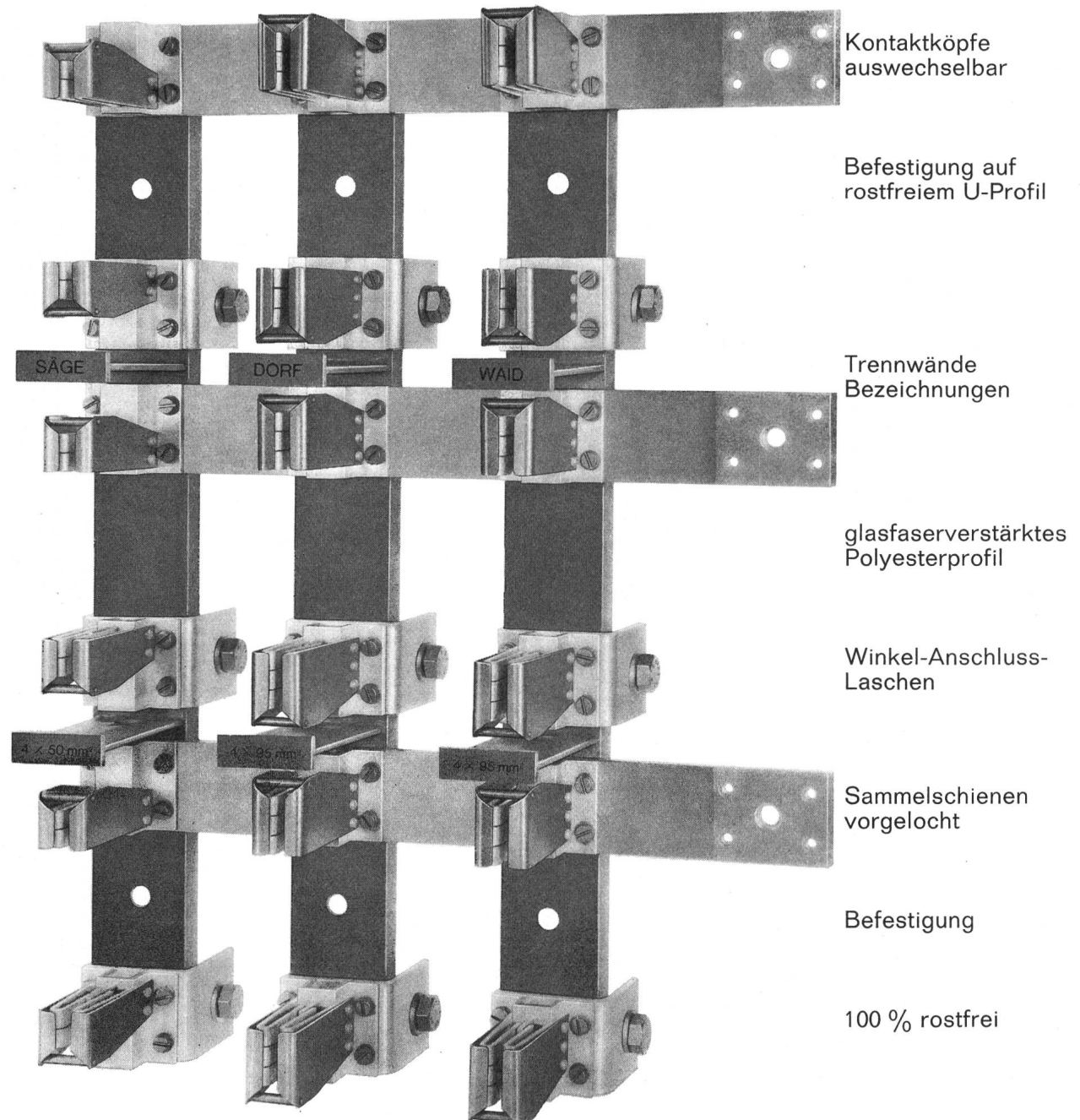

PROELEKTRA

Fabrik für Elektrizitätswerkbedarf
9500 Wil, St. Gallerstr. 71,
Tel. 073 - 6 36 31

PROELEKTRA

PROGRAM JOURNAL			ELSTOR STANDARD PROGRAM				
Y-ADDRESS	X-ADDRESS	ORDER	LABEL	OP	OPERAND	REMA	
00000100	004	10110010 178	11111111 255		224 031		
00000100	004	10110011 179	11010100 212	DASR		CHANNEL COU	
00000100	004	10110100 180	00100101 037	AAB-29	PLPV SYN-00		
00000100	004	10110101 181	00000000 000		000 000		
00000100	004	10110110 182	00100110 038	PLPX	SYN-00		
00000100	004	10110111 183	00000001 001		000 001		
00000100	004	10111000 184	00111100 060	AAB-11	PLR1 ALA		
00000100	004	10111001 185	11111111 255		224 031		

dataflex Hasler

Klein-Computer zur Verarbeitung digitaler Daten

zuverlässig — anpassungsfähig — vielfältig programmierbar —
mit variabler Speicherkapazität

dataflex-Kleincomputer erfassen Daten, steuern, regeln und speichern. Sie eignen sich besonders gut für Anlagen mit relativ grossem Speicherbedarf, mit mittelgrossem Datenfluss oder wenn grosse Flexibilität erwünscht ist.

dataflex Hasler hat sich für folgende Zweckbestimmungen bestens bewährt:

- zur temporären Speicherung von Fernschreibzeichen; Speicherkapazität 24 000 Zeichen
- zur vollautomatischen Telegrammvermittlung
- zur zentralen programmierten Steuerung von Verkehrsregelungsanlagen (bis zu 992 Verkehrsampeln steuerbar)
- zur zyklischen Überwachung einer grossen Zahl digitaler Alarme
- zur Prüfung der Verdrahtung von elektronischen Geräten

Die grosse Anpassungsfähigkeit von **dataflex** erlaubt unzählige weitere Anwendungen, wie:

- Kontrolle automatischer Fertigungsprozesse
- Überwachung von Kühlanlagen, Dieselmotoren usw.
- Automatischer telephonischer Weckdienst
- Gebührenerfassung
- Parkhaus- und Tankstellenüberwachung
- Automatisches Stimmenzählen
- Platzreservierung usw.

Die Initialkosten eines **dataflex**-Computers betragen rund Fr. 80 000.—. Seine Leistungsfähigkeit kann mit geringen Mehrkosten gesteigert werden.

Hasler

Hasler AG, 3000 Bern 14, Belpstrasse 23, Telephone 031 65 2111

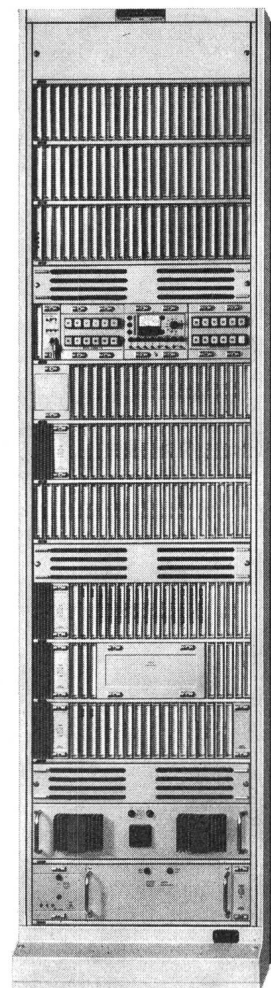



Das geistige Eigentum...

...bleibt im Besitz des Kunden, auch wenn die Alusuisse in Zusammenarbeit massgebend an der Lösung einer Konstruktion beteiligt ist. Es ist Aufgabe der Alusuisse-Entwicklungsabteilung, den Kunden umfassende Erfahrungen zu vermitteln, und diese bei der Bearbeitung neuer Anwendungen zu beraten. Die Wahl der geeigneten Legierung, Konstruktionsart und Verarbeitung ist für den Erfolg entscheidend. Arbeiten Sie zu Ihrem Vorteil mit Alusuisse-Material und kostenloser Alusuisse-Beratung.

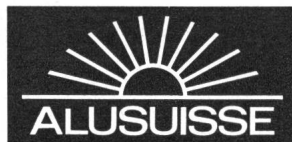

Schweizerische Aluminium AG Verkaufsabteilung 8048 Zürich Tel. 051/54 80 80

RCA
integrated
circuits

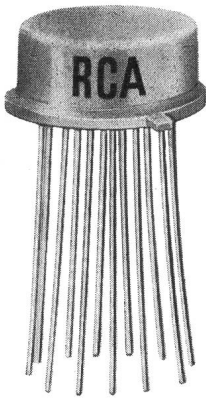

CA 3020 A

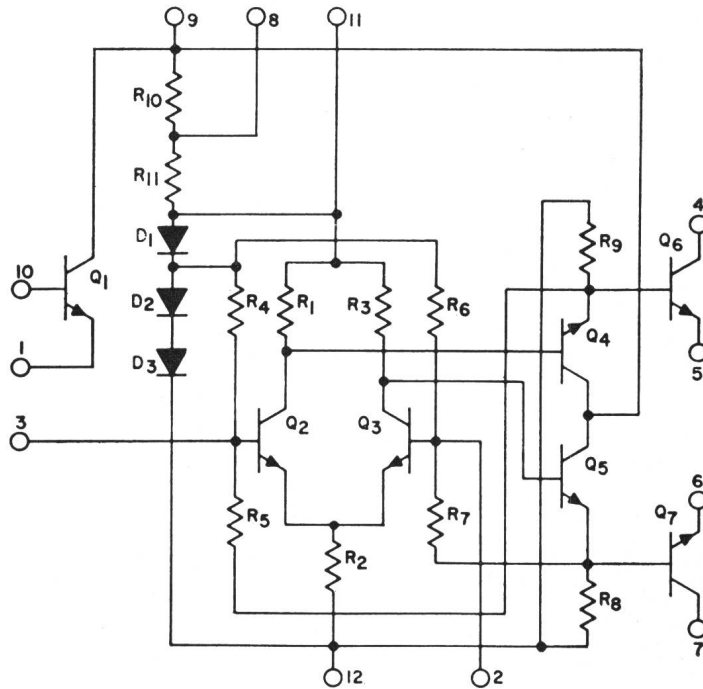

CA 3020 A der Universal-Verstärker zum günstigen Preis

75 db Verstärkung in NF-Schaltungen (typ.)
Bandbreite 25 Hz — 6 MHz (— 3 db typ.)
Positive Speisung von 3 V — 12 V
Eingebaute Temperaturkompensation ergibt
stabilisierten Betrieb von —55 °C bis +125 °C

Asymmetrischer Eingang 55 k Ω (typ.)
Gegentakt-Differential-Ausgang 200 Ω (typ.)
Max. Ausgangsleistung 1000 mW (typ.) bei +12 V
Gegentakt Ausgang
Squelch-Möglichkeit

CA 3020 A entspricht Ihren Anforderungen an einen kostengünstigen, kleinen und für viele Anwendungen geeigneten, integrierten Verstärker. CA 3020 A, ein vielstufiger Mehrzweckverstärker auf einem kleinen Stück Silizium, nützlich in tragbaren und stationären Tonsystemen, industriellen und kommerziellen Übertragungsanlagen, in Servo-Verstärkern und vielen andern Anwendungen. Ob für einzelne Prototypen oder für Ihre Produktion — CA 3020 A ist kurzfristig lieferbar.

7 Transistoren, 3 Dioden, 11 Widerstände — alles in einem TO-5-Gehäuse — zu nur Fr. 9.05 (bei 1000 Stück)

RADIO CORPORATION OF AMERICA



The Most Trusted
Name in Electronics

Die Hauptmerkmale der neuen Woertz-Klemmen

Sehr schmal
 Unzerbrechlich
 Rostfrei
 Kriechstromfest
 Tropensicher
 Kältebeständig
 Gut zu bezeichnen
 Sichere Klemmung von einem, zwei oder mehreren Leitern
 Zugelassen für explosionsgefährdete Installationen (Ex_eD)
 Geprüft von SEV, CSA, VDE, ÖVE, DEMKO, NEMKO, SEMKO



⊕ und ausl. Pat.

Bezeichnungssast N° 3958

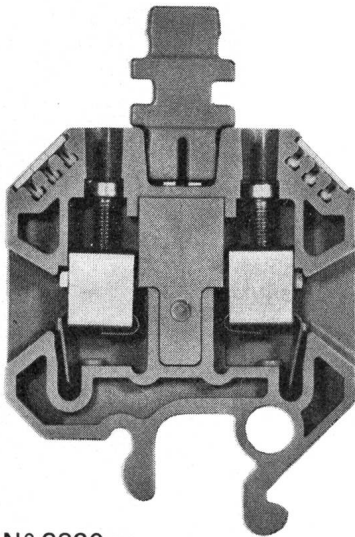
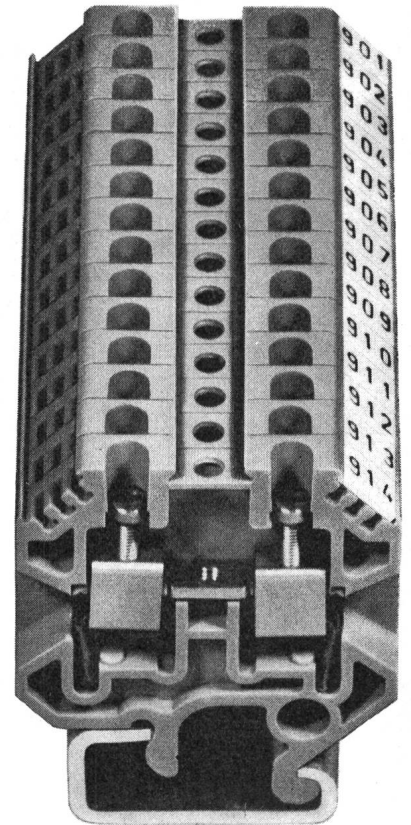
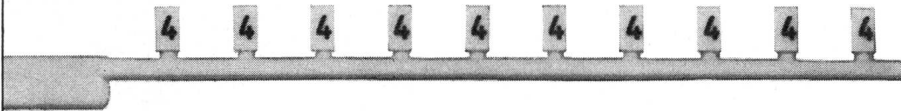

N° 3820 gr

Trennklemme
 2,5 mm², 500V

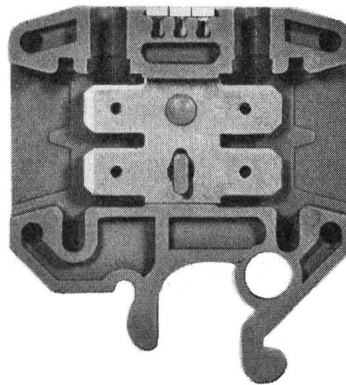

N° 3761 gr

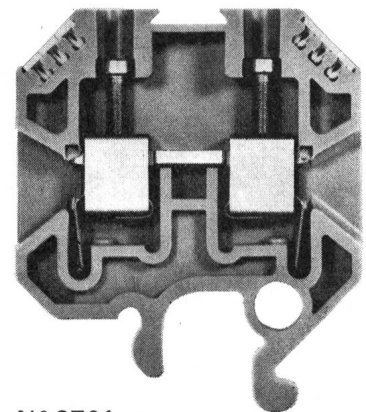

N° 3701 gr

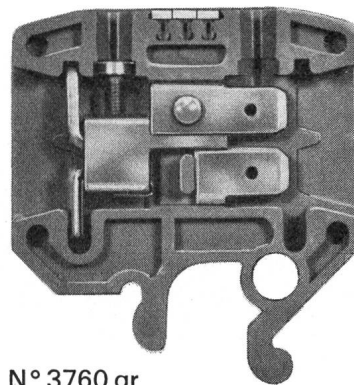

N° 3760 gr

Flachsteckverbinder 600V
 mit Zungen, 6,3 x 0,8 mm

Verbindungsklemmen 800V
 4 mm² N° 3701 gr
 10 mm² N° 3702 gr
 16 mm² N° 3703 gr
 25 mm² N° 3703/25 gr
 35 mm² N° 3704 gr



Oskar Woertz

Fabrik elektrotechnischer Artikel
 4002 Basel
 Telephon 061-23 45 30



Erfolgsgrund Nr. 2 der Tehalit Installations-Systeme: die Unabhängigkeit

Das Tehalit Installations-System (Reihe FB Fensterbankkanal) eignet sich besonders für die massgerechte Fensterbank-Elektro-Installation. Bei dem grosszügig dimensionierten Tehalit FB-Kanal können an jeder beliebigen Stelle – auch nachträglich – handelsübliche Installationsapparate eingebaut werden. Der FB-Kanal ist leicht nachrüstbar (weil leicht zugänglich) und

wegen seines grossen Fassungsvermögens zukunftssicher. Besonders wichtig: Die kostengünstige Installation erbringt eine Arbeitszeit-Einsparung bis über 50%. Tehalit ist Ihr Partner für die fortschrittliche Elektro-Installation.

Bitte fordern Sie den ausführlichen Prospekt über die Tehalit Installations-Systeme an.

Reihe FB (Fensterbankkanal) in fünf Grössen (Höhe/Breite) 60/80, 60/120, 60/160, 60/200 und 80/120

Das Tehalit Installations-System Reihe FB macht die getrennte Verlegung von Leitungen und Apparaten der Stark- und Schwachstromtechnik in einem Kanal möglich.

Tehalit Installations-Systeme sind wegen ihres grossen Fassungsvermögens zukunftssicher (nachrüstbar).

Tehalit Installations-Systeme sind durchgehend eingefärbt und bieten in ihrer äusseren Konstruktionsform ein gutes Aussehen. Neu: auch mit Kellco-Abdeckung.

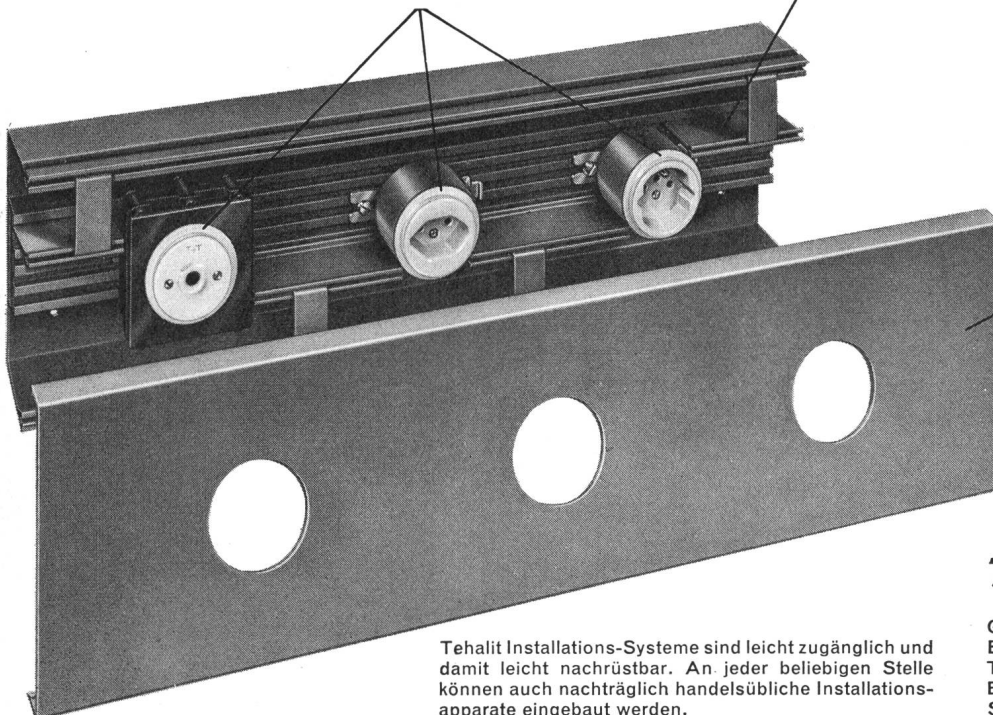

Tehalit Installations-Systeme aus Polyvinylchlorid (PVC-Hart) einem hochwertigen Isolierstoff, sind berührungssicher. Das ist besonders wichtig bei Elektro-Installationen im Handbereich.

Tehalit Installations-Systeme sind leicht zugänglich und damit leicht nachrüstbar. An jeder beliebigen Stelle können auch nachträglich handelsübliche Installationsapparate eingebaut werden.



TEHALIT

Generalvertretung für die Schweiz:
Böni & Co. AG, 8500 Frauenfeld
Telephon: (054) 71453/55 Telex: 76307
Beziehbar auch im Fachgrosshandel
SEV-geprüft, PTT-bewilligt



Kandelaber für Strassen- und Platz- beleuchtung

Wir liefern kurzfristig:

Stahlrohr-Kandelaber
feuerverzinkt, in NORM- und
Spez.-Ausführung
für alle Armaturen und
Anwendungsgebiete

Maste
für Sportplatz-Beleuchtung,
Freileitungen
und andere Spez.-Gebiete

Wir liefern ab Lager:
Kabelschutzkanäle
Kabelbriden
Fahnen-Maste

Referenzen aus dem In- und
Ausland
Jahrzehntelange Erfahrung
Eigene Verzinkungsbäder

**SÄGESSER
WORB AG**

Kandelaber- und Mastenbau
Stahl- und Metallbau
Förderanlagen
Arbeitsgerüste

Sägesser Worb AG
3076 Worb BE
Telefon (031) 83 26 25

TUNGSRAM — DAS HAUS FÜR ZENER- DIODEN



NEU!

400 mW-Planar-ZENER-Dioden Marke ITT
im Glasgehäuse DO-7

ZP-Serie, Toleranz von $U_z = \pm 5\%$
Spannungsreihe von $U_z = 2,7\text{ V bis } 33\text{ V}$

Planar-ZENER-Dioden weisen dank der passivierten
Oberfläche folgende Vorteile auf:

- Sperrstrom bedeutend reduziert
- Sperrstrom zeitlich konstant
- Geringeres Rauschen im Kniegebiet

Vorzüglich geeignet z. B. als Kopplungs-Dioden

Jetzt lieferbar!

TUNGSRAM
8026 Zürich, Ankerstrasse 53
Tel. (051) 27 32 55

Wenn Sie ...

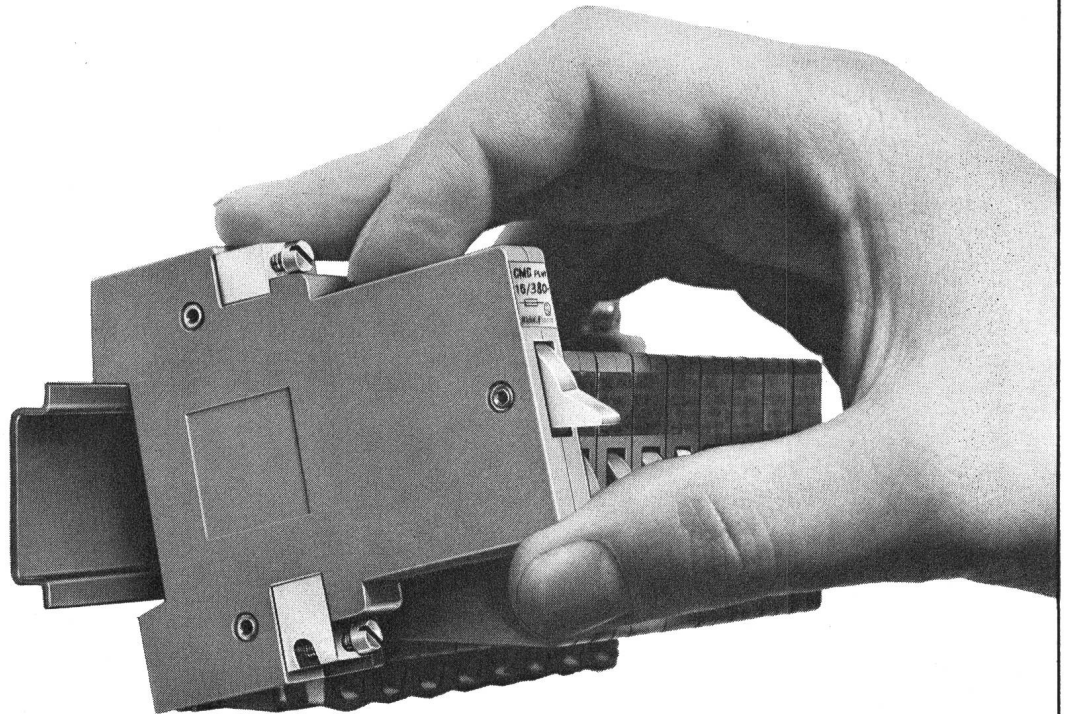

Vorzüge und Preise unserer neuen Sicherungsautomaten «Picomate» kennen, werden auch Sie nur noch Picomate-Automaten verwenden.

Picomate ...

ersetzen alle Schraubsicherungen bis 25 A 380 V~ (Gr. I+II). Sie sind der zuverlässige Schutz Ihrer Hausinstallation.

Aufschnappen ...

Weil unsere neuen Sicherungsautomaten mit einer modernen Schnappbefestigung ausgerüstet sind, lassen sie sich ohne Werkzeuge auf eine genormte DIN-Tragschiene aufsnappen. Damit rationalisieren Sie den Bau von Anlagen und Verteilungen.

Abmessungen

Die neuen Sicherungsautomaten haben kleinste Abmessungen. Mit Nulleiter messen sie 17,5 mm in der Breite, ohne Nulleiter sogar nur 11,7 mm. So montieren Sie eine Sicherungsautomaten-Gruppe 3 P + O 25 A 380 V~ ohne Werkzeuge auf einer Grundfläche von nur 35 cm².

Nulleiter

Bei unseren Sicherungsautomaten kann der Nulleiter auf einfache Weise ohne Demontage der Abdeckung getrennt werden. Bei getrenntem Nulleiter lässt sich der Automat nicht einschalten.

Anschlüsse

An den Eingangsklemmen können Leiter bis 16 mm² oder ein quer durchgehender Leiter von 10 mm² angeschlossen werden. An den Abgangsklemmen können Drähte von 2×6 mm², 3×4 mm², 5×2,5 mm² oder 8×1,5 mm² angeschlossen werden.

Verlangen Sie unsere Liste B 1.2

Picomate erhalten Sie ab Lager, auch bei Ihrem Grossisten.

The logo for Carl Maier + Cie, consisting of the letters 'GMC' in a bold, stylized font. The letters are white and set against a dark rectangular background.

Carl Maier + Cie

8201 Schaffhausen

Elektrische Schaltapparate und Steuerungen

Telex 76486

Tel. 053-81666

Freileitungsmonteure sind starke Männer!

Wenn's sein müßte, könnten sie womöglich Bäume ausreißen. Hier die Klemme, die auch dem starken Manne widersteht.

Die Abzweigklemme SERRODUR

besteht aus hochqualitativen Bronzen und ist das Resultat unserer langjährigen Erfahrungen in der Fabrikation von Freileitungsarmaturen.

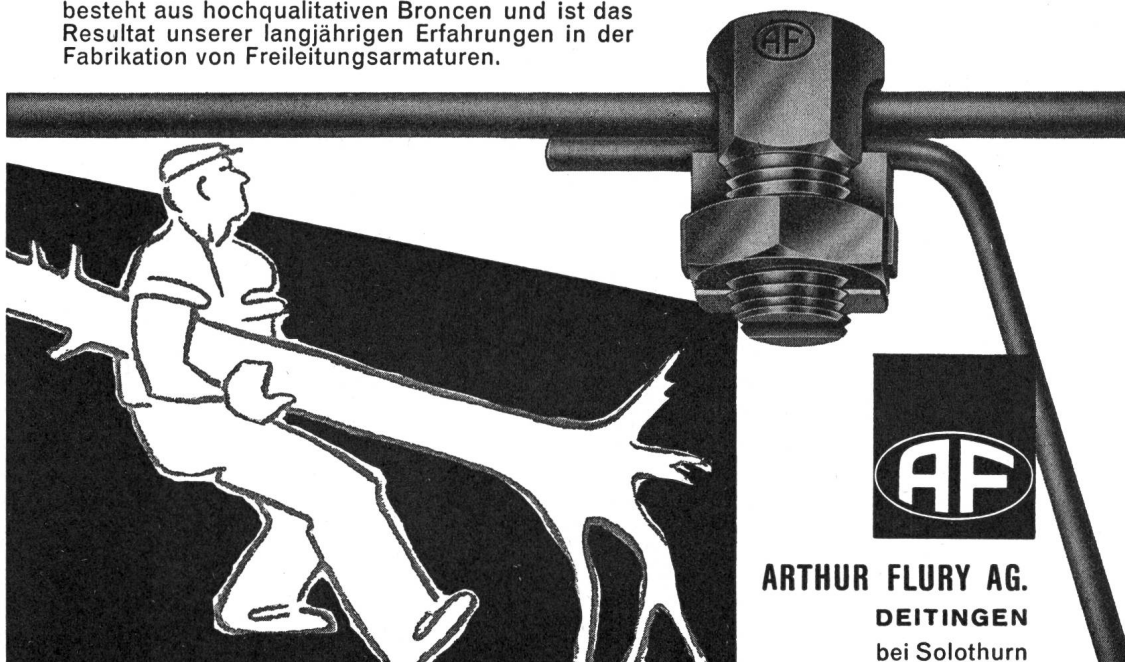

ARTHUR FLURY AG.
DEITINGEN
bei Solothurn

SEMTECH

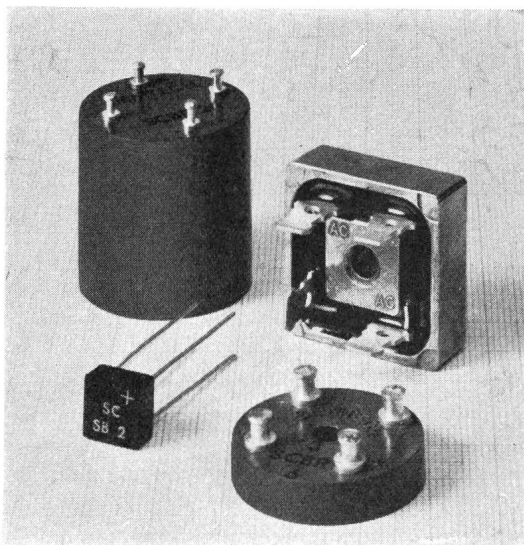
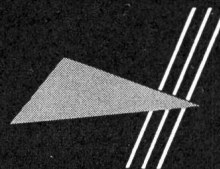

Silizium-Gleichrichterbrücken

Preisgünstig — ab Lager lieferbar!

Serie SCBR für Zentralbefestigung:

50 V—600 V;	1,5, 3 & 5 A	bei 25 °C
800 V—1000 V;	1,5 & 3 A	bei 25 °C
1,5 KV—3 KV;	0,5 & 1 A	bei 25 °C
4 KV—10 KV;	0,25 & 0,5 A	bei 25 °C

Serie SB für gedruckte Schaltungen:

100 V—800 V;	1 A	bei 25 °C
1000 V;	0,5 A	bei 25 °C

Serie SCBA:

50 V—600 V;	25 A	bei 55 °C
-------------	------	-----------

Die Typenreihe SCBR ist auch in «fast- & medium-recovery» lieferbar. T_{rr} 150 ns resp. 1 μ s

Bourns AG Alpenstr. 1 6301 Zug Tel. 042 2178 77

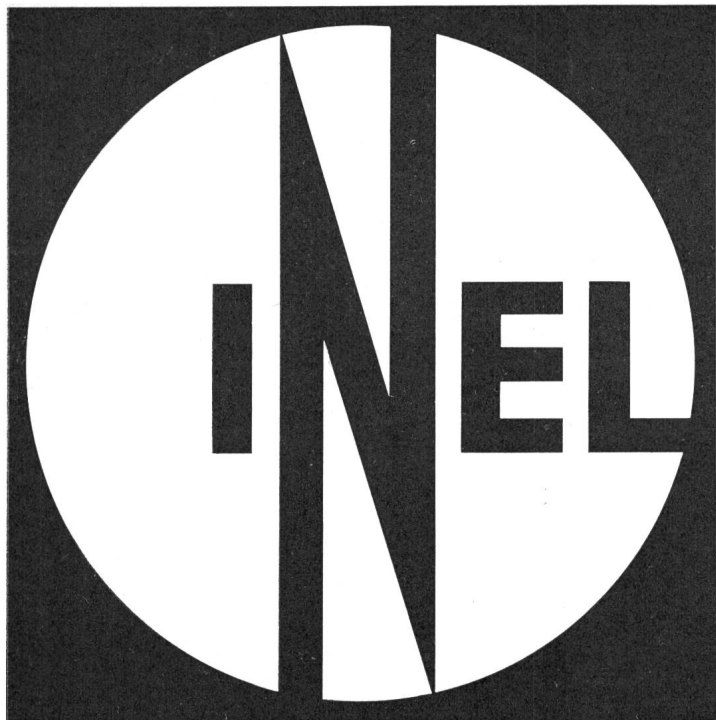

4. Internationale Fachmesse für Industrielle Elektronik

Basel
4.-8. März 1969

440 Aussteller
mit Elektronik von über
700 Lieferwerken aus
17 Ländern

Produktionsstrasse zeigt
Fabrikation von
elektronischen Bauteilen

Öffnungszeiten 9-18 Uhr

Auskünfte und Katalog:
Sekretariat INEL
CH-4000 Basel 21/Schweiz
Telephon 061. 32 38 50
Telex 62 685 Fairs ch

Der DAHL-
Verdrahtungs-
Kanal



mit dem guten Deckelsitz

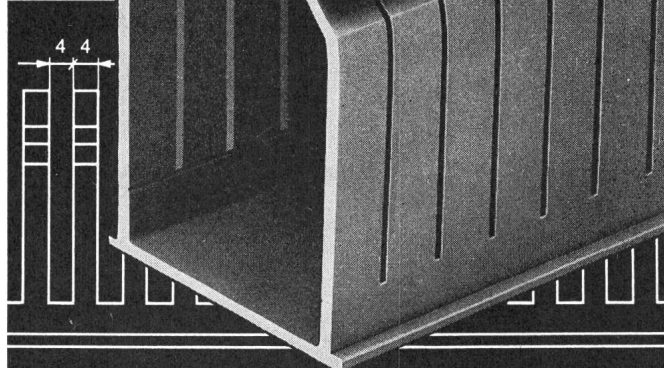
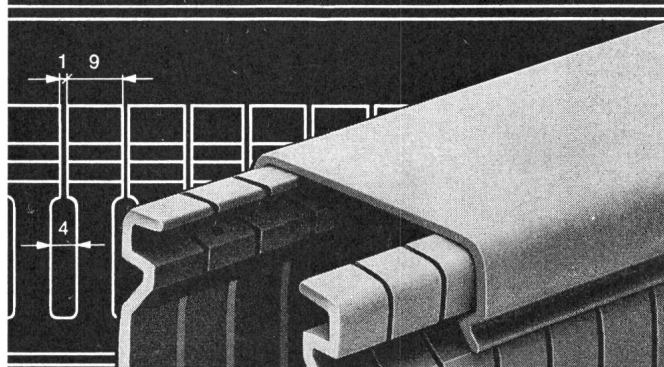
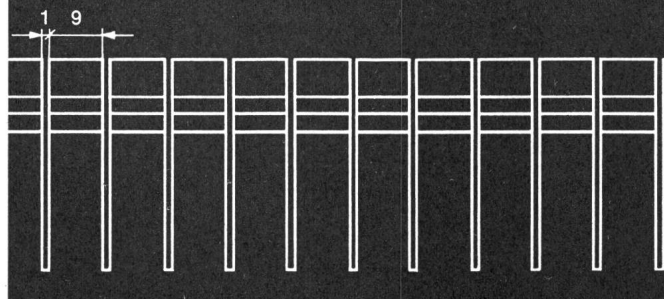

HERMANN LANZ AG
4853 MURGENTHAL

Fabrik für elektrotechnische Artikel und
Metallwaren Telefon 063 9 13 41
und die Grosshandelsfirmen

HEER Kanal

für elektrische Kabel

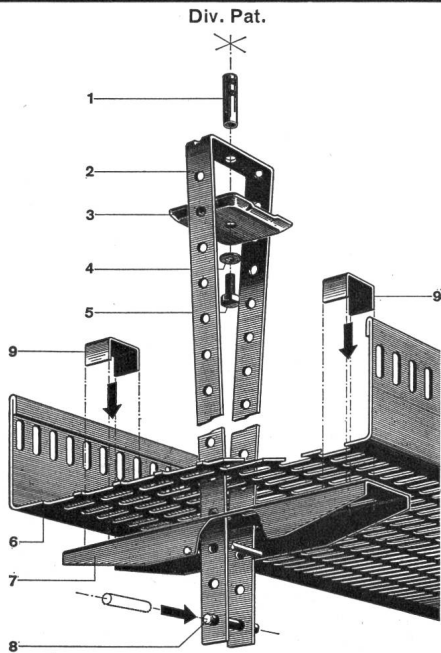

Neuartige, verstellbare, zentrale Decken-Aufhängung. Kein Einfädeln mehr. Die Kabel werden gestreckt eingelegt, da keine seitlichen, störenden Aufhängungen. Keine Spezialwerkzeuge nötig. Stark verkürzte Montagezeiten, auch mit ungerlemtem Personal.

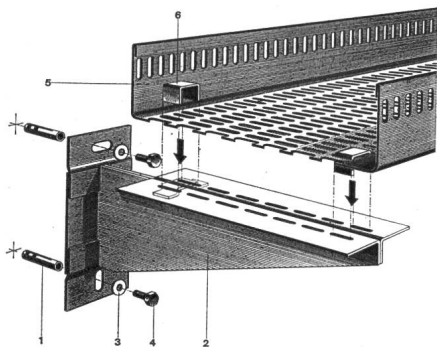

Decken- und Wandbefestigungen sind normalisiert. 5 HEER-Kanalbreiten: 140, 210, 280, 350 und 420 mm. Dazu passende Zubehörteile: Horizontale und vertikale Bogenstücke, T-Stücke, +Stücke, Reduktions- und Abzweigstücke usw.

Einige Referenzen: Geigy-Werke AG, Schweizerhalle — F. Hoffmann-La Roche & Co. AG, Basel und Sisseln — NOK — SBB-Werkstätten Olten, Hägendorf und Yverdon — Emser Werke AG, Domat — Dätwyler AG, Altdorf — VOLG, Winterthur — CIBA AG, Basel und Monthey — Saurer AG, Arbon — Gebr. Sulzer AG, Winterthur — ETH-Neubauten Hönggerberg, Zürich — Neubau Fernsehstudio Zürich-Seebach — Höhere Techn. Lehranstalt, Windisch — Kieswerke Hüntwangen und Wil bei Rafz ZH — EW der Städte Basel, Bern, Winterthur u.a.m.

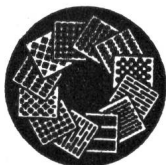

H. Heer & Co. 4600 Olten
Industriestrasse 28
Tel. 062 / 21 16 33

individuell — leistungsfähig — seit 1875

Seit 1936
STABA
1 und 3 Phasen
Qualitätstransformatoren
bis 65 kVA
Kurzfristig lieferbar

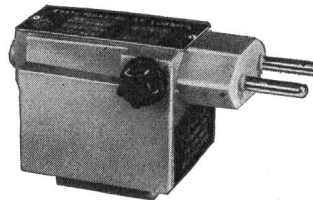
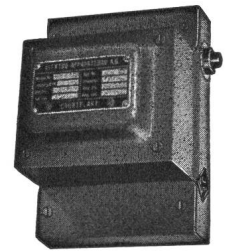

Stecker-Transformator nach SEV

Ab Lager:
Regeltransformatoren
ETA thermische und magnetische Auslöser
Infrarot-Strahler
Verlangen Sie bitte unseren Katalog Nr. 30

EAB
ELEKTRO-APPARATEBAU AG
2608 Courtelary BE
Telefon (039) 4 92 55/56

salvis

Muffelöfen

mit elektronischer
Temperaturregelung
Temperaturbereich bis 1050°C
Hohe Genauigkeit
Niedrige Aussentemperaturen
Der ideale Laborofen

Salvis AG.
Fabrik elektr. Apparate
6015 Reussbühl-Luzern
Telefon 041 5 21 51

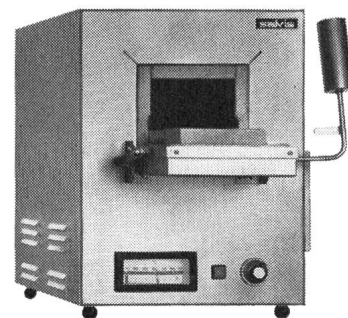

Das modernste Multimeter zum erstaunlichsten Preis



SCHNEIDER

Digitest

DC 100 μ V bis 1000 V
100 nA bis 1 A

AC 1 mV bis 330 V
1 μ A bis 330 mA

Ohm 0,1 Ohm bis 1,2 MOhm

Eingangsimpedanz 1 & 10 MOhm

Automatische Polarität

Anzeige bei Bereichsüberschreitung

Speisung mittels eingebauten Batterien, Akku oder Netz

Erdfreier Eingang

Voll-Überlastschutz

FILMO AG ZÜRICH
Electronics Dpt.

Seestrasse 341 (051) 45 46 80



MAG-SCHALTER

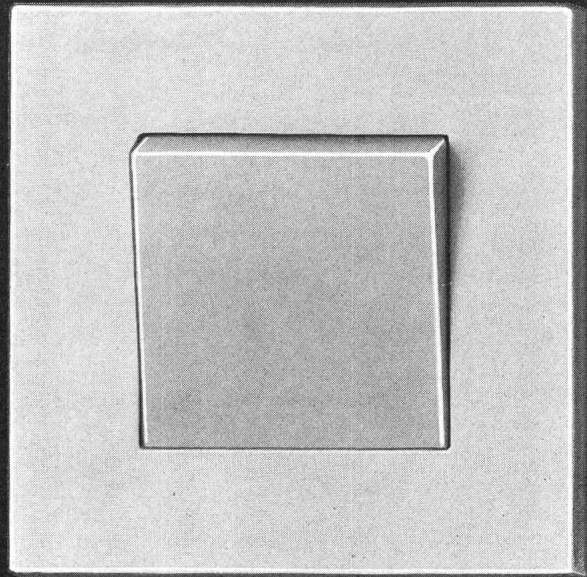

1:1

DIE WIPPE
SCHALTET
NACH

VERWENDBAR
ALS

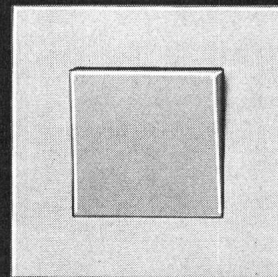

AUSSCHALTER

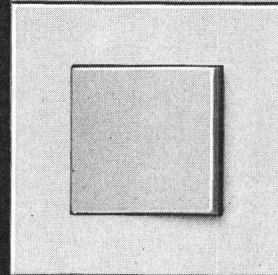

WECHSEL-
SCHALTER

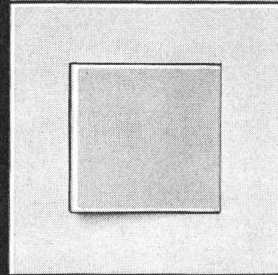

TASTER

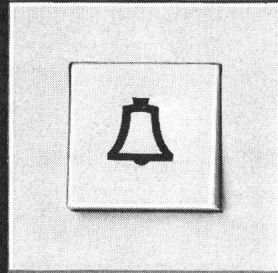

(TIEFE 15 mm)

R. FÜNFSCHILLING 4000 BASEL 5
Ob. Rheinweg 17

Telefon (061) 33 55 44

Wandstrahler

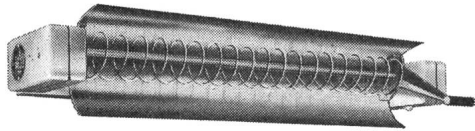

Leistungsfähiger Infrarot-Wandstrahler für Badezimmer, Duschen usw. Dank konzentrierter Strahlung wird eine maximale Wirkung erreicht.

- Geringer Stromverbrauch.
- Nur 600 Watt.
- Verstellbarer Parabolreflektor.
- Berührungsschutz.
- Eingebauter Schalter.

Verlangen Sie bitte unverbindlich Liste 7W.



Fabrik für
elektrothermische Apparate

2575 Täuffelen
Tel. 032/86 15 45 · Telex 343 24

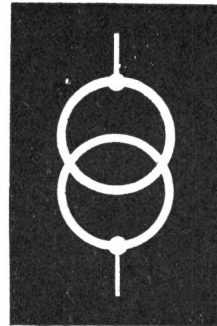

Transformatoren

Norm- und
Sonder-Trafo

zweck-
entsprechend
und zuverlässig

durch die
Spezialfirma

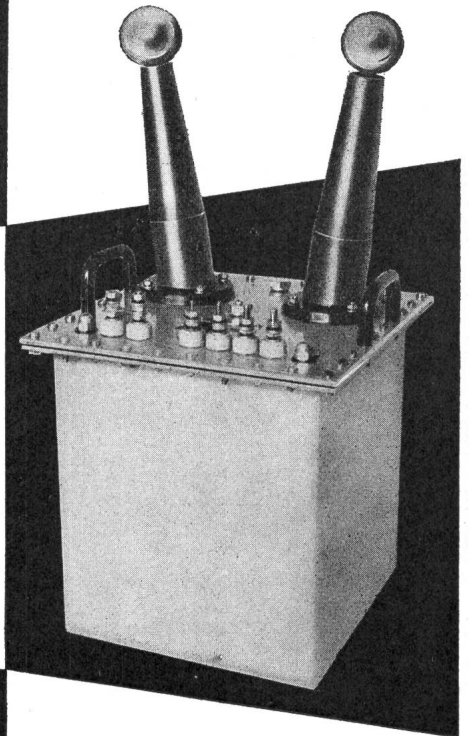

ERNST SCHLATTER AG

Dübendorf/ZH Tel. 051 85 73 00

LISTER

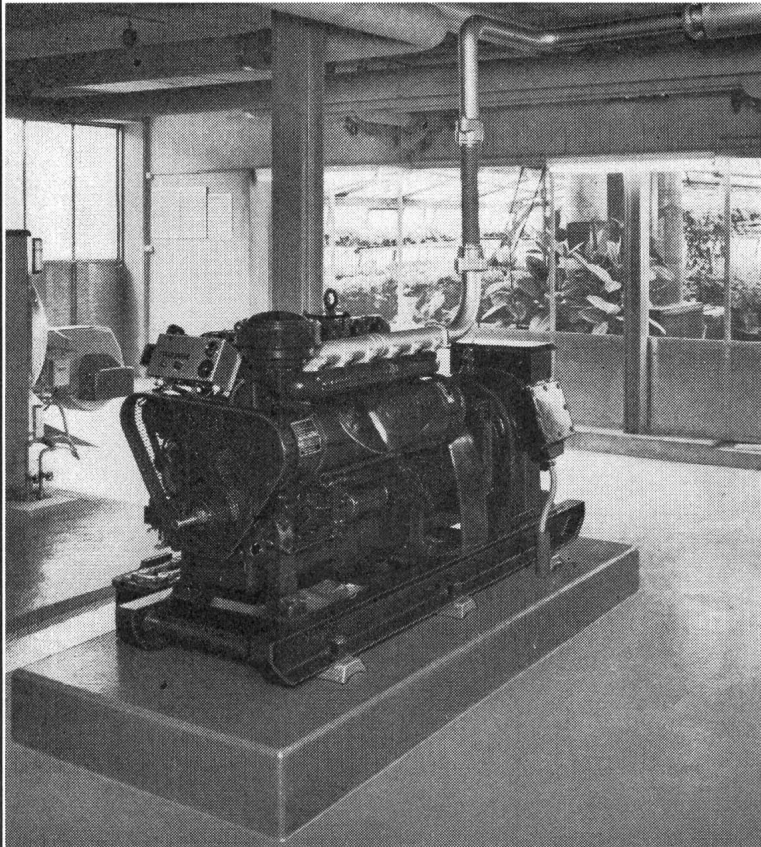

NOTSTROM-ANLAGEN

1,5 bis 6000 kW

zuverlässig
höchste Qualität — englisches Fabrikat

alle Ausführungen mit Original Lister
Dauer-Garantie
Eigene Schalttafelmontage

Generalvertretung:

Ing. **max fischer**

Lister-Blackstone-Engineering
8021 Zürich
Bahnhofstrasse 86, Tel. (051) 27 77 81
Telex 54 338

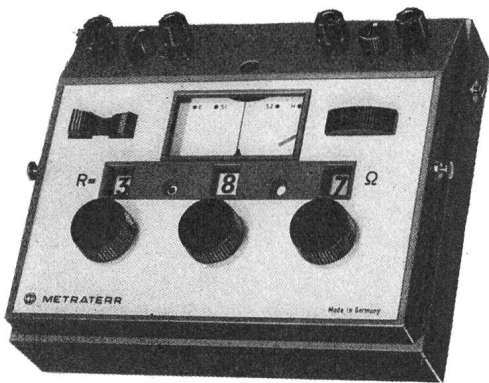

Erdungsmesser

«Metraterr» mit 2 Flachbatterien 4,5 V oder 6 Monocellen
6 Messbereiche 0...999 Ω

Messbrücke

in Wheatstoneschaltung, mechan. Konstruktion wie
«Metraterr», 6 Messbereiche 1 Ω ... 1 MΩ

Erdungsmesser Terrafix mit Kurbelinduktor weiterhin
lieferbar

AG. für Messapparate, Bern

Weissensteinstr. 33 Tel. 031 45 77 44

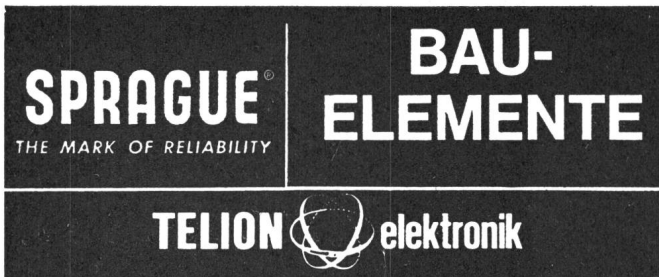

1

zwingender Grund
veranlasst Sie,
einen Tantalkon-
densator
anzuwenden:

seine Zuverlässigkeit

2

zwingende Gründe
veranlassen Sie,
den **SPRAGUE-**
Tantalkon-
densator anzu-
wenden:

seine Zuverlässigkeit und sein günstiger Preis

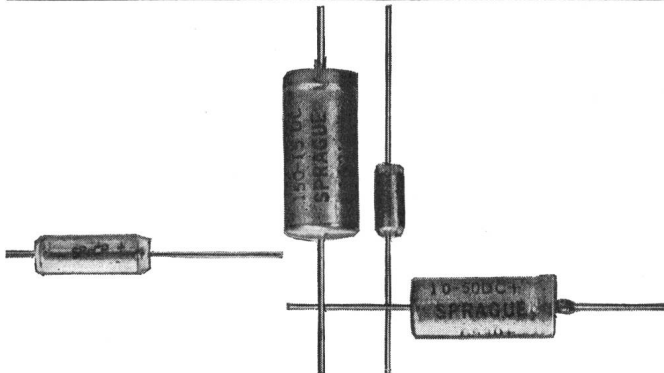

Typ 150 D ab Lager Zürich lieferbar.

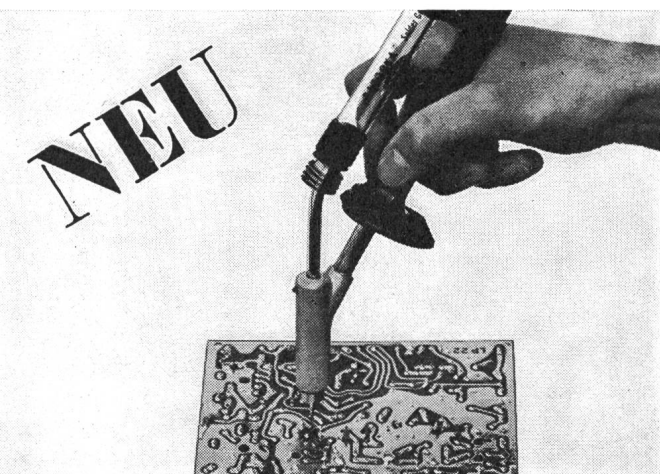

Grosse Zeitersparnis und Arbeiterleichte-
rung mit ZEVA-Vakuum-Lötkolben beim
Auslöten von Bauteilen auf gedruckten
Schaltungen. Keine thermische oder me-
chanische Beschädigung der Bauteile oder
Platten. Bohrungen oder Lötösen bleiben
geöffnet. Modelle für Werkstatt, Labor oder
Reparaturservice. Verlangen Sie bitte unse-
re Unterlagen.

SAUBER + GISIN AG 8034 Zürich
Höschgasse 45 Tel. 051 34 80 80

62.03

SAUBER + GISIN

Generalvertretung:
TELION AG 8047 Zürich Albisriederstrasse 232
Tel. 051/54 99 11

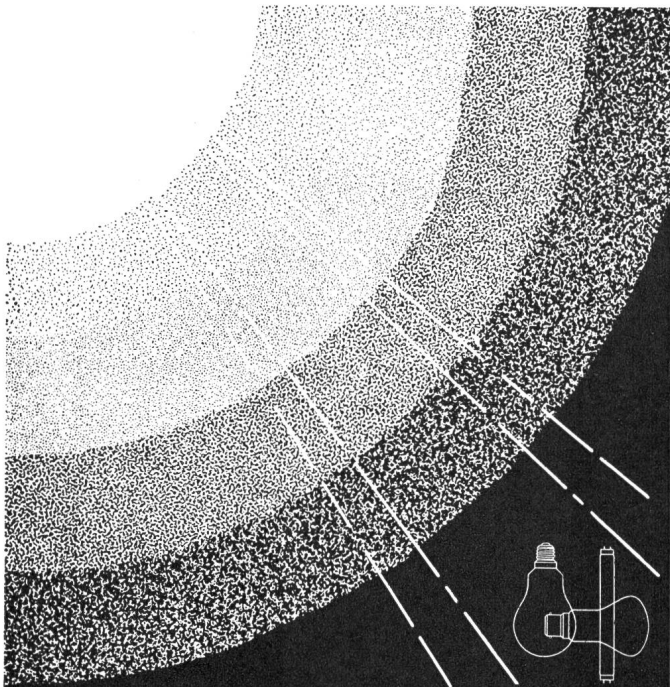

Mami, woher kommt das Licht?

Am Tage von der Sonne.
Am Abend aus den Lampen und Leuchten der
GLÜHLAMPENFABRIK AG FREIBURG



Hersteller der Glühlampen HELVETIA.
Generalvertreter der Firma ATLAS, dem
führenden britischen Unternehmen auf
dem Gebiete der Beleuchtung.

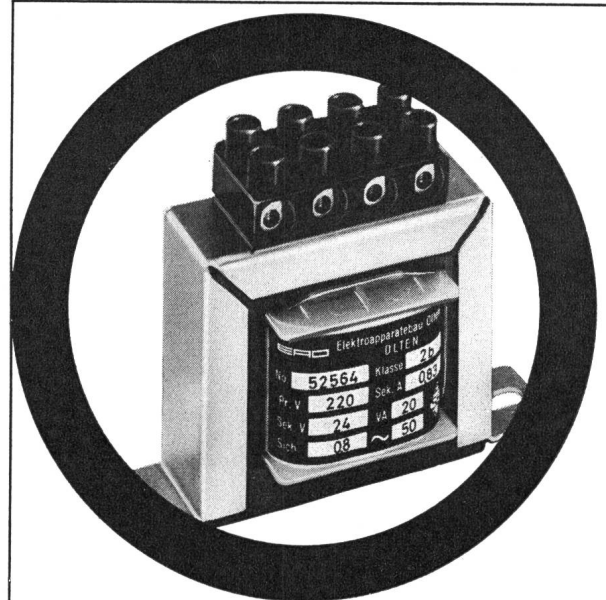

Kleintransformatoren Typ EH

mit Befestigungshauben

- Bestellen! — Ihr Gewinn!**
- erstaunlich kurze Lieferfristen (für eilige Kunden: spez. Expressdienst!)
 - hochwertige Qualität, SEV-geprüft
 - vielseitige Anschlussmöglichkeiten
 - Lötlösen, AMP-Stecker, freie Drahtenden, Klemmen
 - dank Spezialmaterial äusserst kleine Abmessungen
 - Vorteil über Vorteil — und dazu erst noch äusserst preisgünstig!

Elektro-Apparatebau Olten AG
Tannwaldstrasse 88
Telefon 062 / 5 19 61



Beleuchtungsmesser

Tascheninstrument Trilux
Meßbereiche 120/600/6000 Lux
mit Zusatzfilter bis 120 000 Lux

Präzisionsinstrumente
UVA-Lux } auch mit
Pt 3-Lux } Augenkorrektionsfilter

GOSSEN

Ulrich Matter AG 5610 Wohlen
Elektrische Messinstrumente Telefon 057 61454

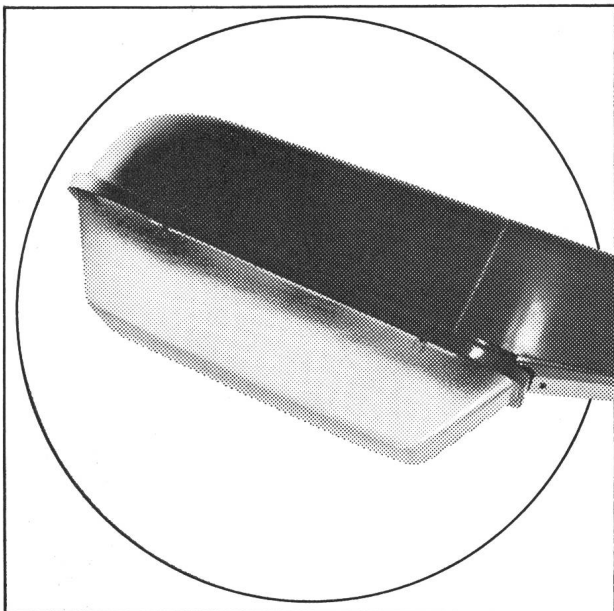

Verwenden Sie für Lucalox- oder SO-N-Lampen die blendungsfreie und formal gut gestaltete Quadralux-Leuchte. Ein weiteres vorzügliches Produkt der BAG Turgi.

BAG TURGI

In dieser neu entwickelten Strassenleuchte Quadralux können Sie Natrium-Hochdrucklampen Lucalox oder SO-N verwenden. Das von der BAG Turgi konstruierte Reflektorsystem entspricht in einzigartiger Weise der Forderung nach gleichmässiger Strassenleuchtdichte, wie auch der Forderung nach minimaler Blendung.

(CUT-OFF nach CIE-Vorschriften)

BAG Bronzewarenfabrik AG., 5300 Turgi, Telefon 056-31111

Ausstellungs- und Verkaufsräume:

8023 Zürich, Konradstrasse 58, Telefon 051-44 58 44

1000 Lausanne, Bd. de Grancy 47, Telefon 021-27 86 71

3007 Bern, Schwarztorstrasse 123/126, Telefon 031-25 30 22

6601 Locarno, Via Saleggi 10, Telefon 093-761 82



Feller-Wippenschalter, die Ihnen neue Anwendungsgebiete erschliessen

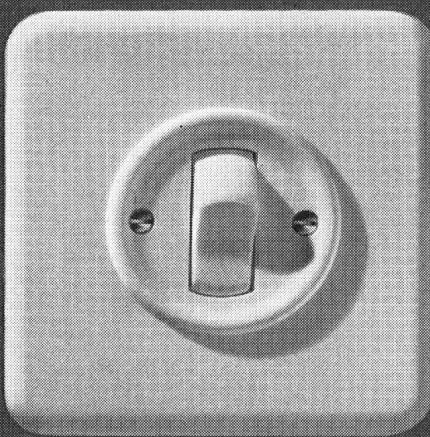
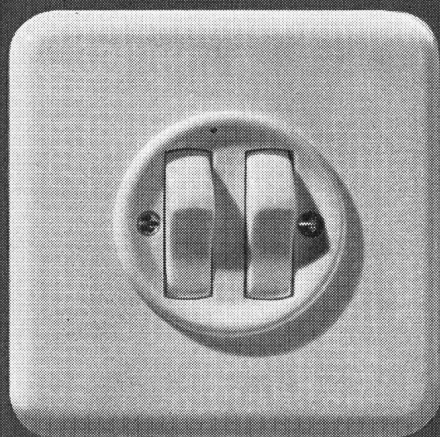

Feller

Links: 2 zusammengebaute Wippenschalter Schema 3, passend in einen Einlasskasten der Grösse I.

Rechts: Wippenschalter Schema 3, jedoch 2polig. Er verteilt z.B. Leuchtstoffröhren-Gruppen auf 2 Phasen, um den stroboskopischen Effekt zu vermeiden.

Adolf Feller AG Horgen
Fabrik elektrischer Apparate

Telefon 051 82 16 11

E-T-A

SCHALT-, SCHUTZ- u. STEUER-GERÄTE

Automatische Fahrzeug-Sicherungen

Als Überlast- und Kurzschluss-Schutz mit optischer Schaltstellungsanzeige, Sprungschalt-Mechanismus, unbeeinflussbarer Freiauslösung. Als Normal- und Leistungs-Schutzschalter:

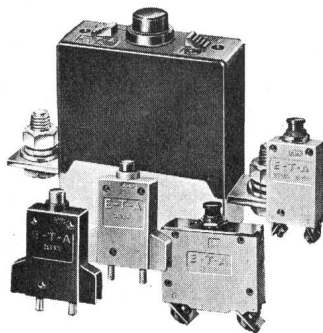

bis 28 V—
0,1 bis 400 A

Als Einbau- und Aufsteck-Typen, mit Handauslöser bzw. Druck/Zug-Mechanik, zum Schutz von Geräten, Leitungen, Batterien und Anlasser-Stromkreisen usw.

Für Fahrzeuge vom Personenwagen, Lastkraftwagen und

Omnibus bis zu den Strassenbahnen und elektrischen Triebwagen der Eisenbahn — sowie für nicht zivile Fahrzeuge aller Art — nach den Vorschriften des VDE, der VTL 5925-001 bzw. nach MIL.

Dreipolige thermisch-magnetische Fahrzeug-Sicherungen: Näheres auf Anfrage.



ELLENBERGER & POENSGEN GmbH
8503 Altdorf bei Nürnberg
Tel. 09187 - 215 — Telex 06 / 22381
Westdeutschland

Schweizer Vertretung:
HENRI GRANDJEAN, 4153 REINACH BL, Tel. (061) 76 18 93



Zweigang-Schlagbohrmaschine das Qualitätsspitzenprodukt für Kenner

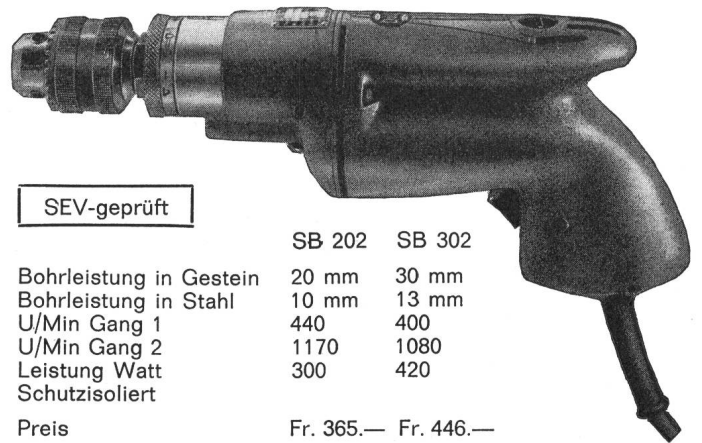

SEV-geprüft

	SB 202	SB 302
Bohrleistung in Gestein	20 mm	30 mm
Bohrleistung in Stahl	10 mm	13 mm
U/Min Gang 1	440	400
U/Min Gang 2	1170	1080
Leistung Watt	300	420
Schutzisoliert		

Preis Fr. 365.— Fr. 446.—

Im Schnellgang Schlagbohren bis 6,5 mm ϕ in der halben Zeit
Einstellbar auf 12 Schlagstärken. Sofort ab Lager lieferbar.
Geschweisste Kollektoranschlüsse.

Verkauf durch den Fachhandel **Reparatur 1-Tage-Service**



KARL MEIERHOFER AG
DUSS-DUAX-Generalvertretung
5102 Ruppertswil Tel. (064) 47 26 55

**fortschrittliche
Elektro-
Haushaltapparate*
Schweizer
Werkgarantie**

*Wasch-Vollautomaten Brandt, etagen-
geeignet, 220 V/10 A, mit Obeneinfül-
lung, Doppellagerung, Spitzenqualität.
2 Jahre Garantie. SEV-geprüft. Lassen
Sich diese interessanten Umsatz-
möglichkeiten nicht entgehen.
Schreiben Sie an: selco, J.+L. Seilaz AG
3425 Koppigen BE

Name, Adresse: _____

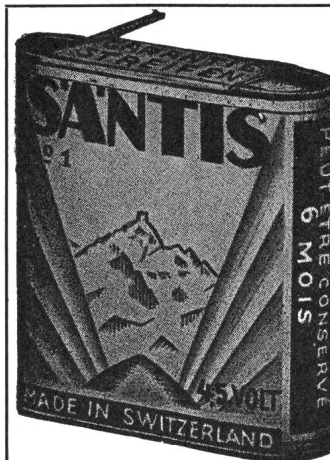

SANTIS

Batterien
sind
Qualität

SANTIS Batteriefabrik
J. Göldi RÜTHI/SG

Telephon (071) 7 92 12

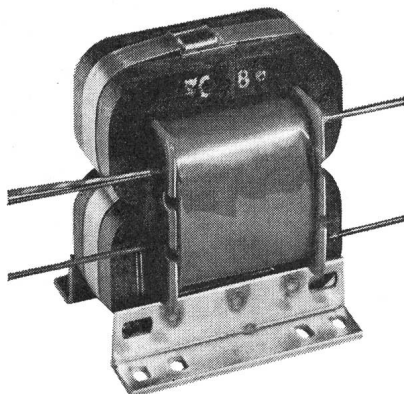
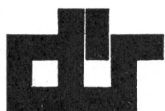

SEV-geprüft

DÜR-QUALITÄT

Schnittbandkern- Transformator

für Elektronik-Apparate-Maschinenbau
ein- und dreiphasig bis 3000 VA

Ein Beispiel aus unserem Programm

O. DÜR AG 8046 ZÜRICH
WEHNTALERSTRASSE 276 TELEFON 051 - 48 52 25
TRANSFORMATORENFABRIK

Aus unserem vielseitigen Ventilatoren-Programm

Axial-Ventilatoren



für hohe Drücke und Volumen, 300-1900 mm Ø. Flügel und Klemmplatten aus glasfaserverstärktem Polyester-Harz mit neuartiger, patentierter Winkelein-
stellung.



7

AWAG, A. Widmer AG
8036 Zürich, Sihlfeldstr. 10
Tel. 051-33 99 32 / 34

Aus unserem vielseitigen Ventilatoren-Programm

AWAG-BONAIR Fensterventilatoren

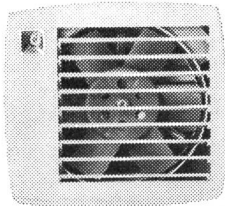

Ein wirtschaftlicher, qualitativ hochwertiger Ventilator für Fenster- oder Mauer einbau. Luftleistung ca. 420 m³/h. Unentbehrlich für Küchen, Badezimmer, Wartezimmer, Büro- und gewerbliche Räume bis ca. 50 m³. Hoch-elegante Form, ruhiger Lauf, einfacher Einbau.



1

AWAG, A. Widmer AG
8036 Zürich, Sihlfeldstr. 10
Tel. 051-33 99 32 / 34

Wir sind ein modernes, gut fundiertes Unternehmen für elektrotechnische Anlagen im Raume Zürich. Unser Ingenieurbüro bearbeitet Projektierung und Bauleitung bedeutender Elektroanlagen und gehört mit zur Spitzengruppe in der Schweiz. Wir möchten die vollverantwortliche Leitung dieser Abteilung mit einem grossen Mitarbeiterstab — eine ausbaufähige Führungsposition auf Geschäftsleitungsebene — einern

dipl. Elektroingenieur als Abteilungsleiter

anvertrauen. Bewährung in einer vergleichbaren Vorgesetzten-Funktion und Verhandlungsgeschick auf hoher Ebene sind unerlässlich. Die Stelle ist den bedeutenden Anforderungen entsprechend dotiert.

Interessenten (Schweizer Bürger) sind eingeladen, ihre Bewerbung mit handschriftlichem Brief, Lebenslauf und Foto unserem Personalberater einzureichen oder sich vorerst telefonisch mit ihm in Verbindung zu setzen.

Dr. A. Gaugler
Personalberater

Alfred-Escher-Strasse 26
8002 Zürich

Telefon (051) 27 56 40, Montag bis Freitag 11—12 und 16—18 Uhr (ausser 21. 1. 69).

OFA 67.778.004
11

Schaltuhren

mit hoher Ganggenauigkeit
(Synchronuhren mit Gangreserve)

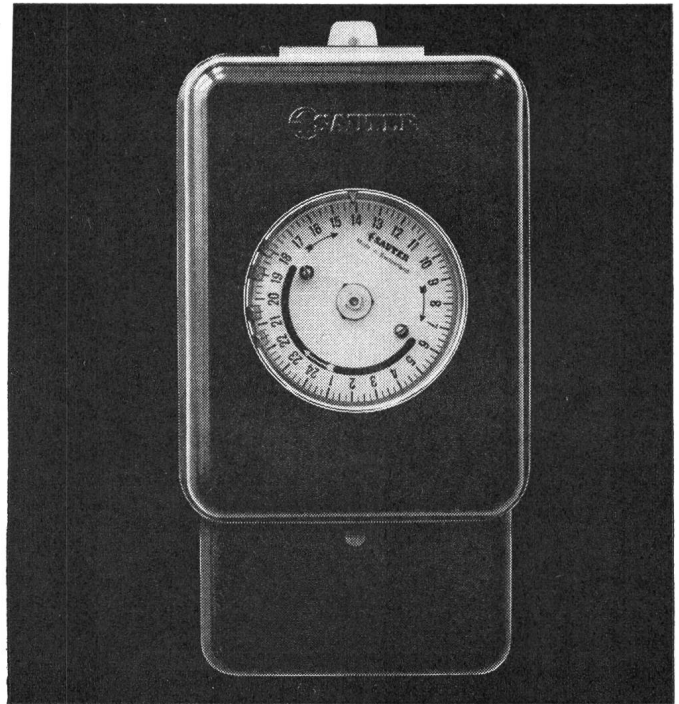

Die hohe Ganggenauigkeit der elektrischen Schaltuhren Typ ZYE und Typ CYE erübrigt jedes Nachstellen der Uhr auf Jahre hinaus.

Weder Temperaturschwankungen noch mechanische Belastungen des Werkes können den dauernd gleichmässigen Lauf der Schaltuhr beeinflussen. Stromausfälle unter 36 Std. werden vom Uhrwerk durch ein spezielles System ohne Umschaltung überbrückt, so dass keine Verzögerung entstehen kann. Dank der vielen Schalterkombinationen lassen sich die kompliziertesten Schaltprogramme mühelos erfüllen. Ein steingelagertes Echappement mit Paletten-Anker garantiert einen störungsfreien Lauf und eine lange Lebensdauer.

I 157



SAUTER

Fr. Sauter AG 4000 Basel 16
Fabrik elektrischer Apparate
Telephon 061-32 44 55, Telex 62260

Technische Büros in Zürich, Bern, St. Gallen, Aarau, Genf, Lausanne

EWZ

Wir suchen einen

8

Elektrotechniker

(Diplom HTL oder Abendtechnikum)

für die Bearbeitung interessanter Aufgaben im Zusammenhang mit dem Bau und Betrieb öffentlicher Beleuchtungsanlagen (Strassen, Plätze, Autobahnen).

Interessenten schweizerischer Nationalität sind gebeten, ihre Dienstangebote mit den üblichen Unterlagen zu richten an das
OFA 67.314.002

Elektrizitätswerk der Stadt Zürich
Postfach, 8023 Zürich 1

Entreprise industrielle de la place de Genève cherche pour son service d'Entretien d'usine (partie électrique):

un monteur-électricien

au bénéfice de la maîtrise fédérale, en vue du remplacement du contremaître actuel atteint par la limite d'âge. Poste stable, convenant à personne dynamique capable de travailler d'une manière indépendante et ayant, si possible, expérience dans le domaine de la distribution d'énergie industrielle (Eau, air comprimé, moteurs électriques).

P 95999 X

un monteur-électricien

au bénéfice d'un certificat de capacité ou d'un diplôme équivalent. 7

Adresser offres, accompagnées d'un curriculum-vitae, de références et de copies de certificats, sous chiffre H 900074-18 à Publicitas, 1211 Genève 3.

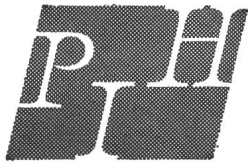

Im Auftrag eines führenden Fabrikationsunternehmens der Elektrotechnik suchen wir den

Leiter des betrieblichen Ausbildungswesens

Nach sorgfältiger Einführung werden Sie die Ausbildung unserer Spezialisten und Mitarbeiter der Auslandvertretungen selbständig leiten, sowie die Verantwortung für das Erstellen der entsprechenden technischen Unterlagen übernehmen. 10

Es obliegen Ihnen daher vor allem folgende Aufgaben:

- Ausbildungsplanung
- Ausarbeiten der Ausbildungsprogramme
- Erstellen von Schulungsunterlagen
- Organisation der technischen Ausbildung und aktive Mitwirkung
- Führung des Redaktionsstabes für technische Publikationen

P 3033 Z

Neben Begeisterung und Befähigung für die fachliche Schulung von Mitarbeitern, sollen Sie über gute Kenntnisse der

Elektrotechnik

verfügen und eine Ausbildung an einer höheren technischen Lehranstalt, einer Lehramtschule oder als Fachlehrer usw. abgeschlossen haben.

Neben Deutsch als Muttersprache sollten Sie sich auch englisch und französisch leicht verständigen können.

Bitte richten Sie Ihre Offerte mit vollständigen Unterlagen unter Kennziffer 4901 an

Personalberatung für Industrie und Handel
Dr. P. GROB
Bahnhofstrasse 49, 8803 Rüslikon

GEMEINDEWERKE 6375 BECKENRIED

Infolge Demission des bisherigen Inhabers ist die 5

Verwalterstelle

bei den Gemeindewerken Beckenried (EW mit Installationsabteilung und Wasserversorgung) neu zu besetzen.

Interessenten, die sich über die nötigen Kenntnisse ausweisen können, werden ersucht, ihre Bewerbung unter Beilage von Zeugnissen und Referenzen sowie unter Angabe ihrer Gehaltsansprüche bis zum **25. Januar 1969** an den Präsidenten der Verwaltungskommission, Herrn V. Slongo, 6375 Beckenried, zu richten.

LANDIS & GYR

Wir suchen P 50002 ZG

Elektroingenieur

(Absolvent HTL)

deutscher Muttersprache, für die Ausarbeitung von Fernwirkprojekten in Digital- und Analogtechnik, die vornehmlich zur 4

Fernmessung Fernmeldung Fernsteuerung

von Stationen der Elektrizitäts- und Wasserwerke sowie der Gas- und Ölversorgung dienen.

Das Tätigkeitsgebiet umfasst ebenfalls die Überwachung des Ablaufes der entsprechenden internen Aufträge.

Französisch- und Englischkenntnisse sowie Erfahrung in Kraftwerkproblemen sind erwünscht.

Wir bitten Bewerber, sich schriftlich oder telefonisch mit der Personalabteilung der **Landis & Gyr AG, 6301 Zug**, Tel. (042) 24 36 33, in Verbindung zu setzen unter Bezugnahme auf Kennziffer 564.



LA COMPAGNIE VAUDOISE D'ÉLECTRICITÉ

cherche pour son service des réseaux, à Lausanne 3

ingénieur-technicien

diplômé ETS ou titre équivalent.

Activités:

- études de développement des réseaux de distribution à moyenne et basse tension, P 941 L
- normalisation des équipements d'installations à moyenne et basse tension,
- problèmes relatifs aux installations intérieures,
- études en vue de promouvoir les utilisations de l'électricité (chauffage électrique).

Qualités requises:

- 5 à 10 ans d'expérience professionnelle dans le domaine d'activité proposé,
- goût pour le travail d'équipe et talent d'organisateur,
- habileté dans les relations avec les services extérieurs,
- nationalité suisse.

Nous offrons:

- activités variées, au service d'une équipe jeune, en collaboration directe avec le chef de service,
- responsabilité étendue en cas de convenance,
- avantages sociaux d'une grande entreprise,
- caisse de pension,
- semaine de 5 jours.

Adresser offres manuscrites avec curriculum vitae, photo, copies de certificats, références et prétentions de salaire, à la **CVE**, service du personnel, Beau-Séjour 1, **1002 Lausanne**.

Liste offener Stellen. **Beachten:** Sprechstunden der STS für Stellensuchende nur nachmittags, Anmeldungen nur mit STS-Formularen.

- 8009 E *Dipl. Physiker*, wenn möglich mit Erfahrung in Spektroskopie, zur Mitarbeit in der Verkaufsabteilung als techn.-kaufmänn. Berater der Kundschaft, Reisemöglichkeit, Sprachen Englisch, Französisch und Deutsch. Eintritt baldmöglichst. Arbeitsort Zürich. Firma für wissenschaftliche Analysengeräte im Neuenburger Jura.
- 8011 E *Diverse Elektrozeichner* mit oder ohne Praxis, evtl. Maschinenzeichner, mit Interesse an elektrischen Anlagen, für Projektierungsarbeiten für Kraftwerke und ind. Anlagen, Eintritte sofort oder nach Vereinbarung. Ingenieurbüro in Basel. *)
- 8021 E *Absolv. HTL-AT Elektrotechnik*, möglichst mit Berufslehre und Praxis als Elektromechaniker, Elektromonteur oder Maschinenschlosser, als Bauführer einer Abteilung (Bau und Betrieb von Transformatoren- und Schaltstationen sowie Kabel- und Freileitungen). Zweite Landessprache erforderlich. Idealalter 25—32 Jahren. Eintritt sobald als möglich. Arbeitsort Zürich. *)

*) Aus Kontingentsgründen nur für Schweizer oder Ausländer mit schweizerischer Niederlassungsbewilligung.



Nous cherchons

9

un chef

pour notre Département «ELECTRONIQUE et RÉGLAGE».

Nous demandons:

- une formation universitaire (diplôme EPF, EPUL ou formation équivalente)
- une bonne expérience dans le domaine du réglage, du contrôle et de la commande d'installation ou de machines
- une connaissance approfondie des techniques électroniques modernes
- des aptitudes à diriger du personnel

Nous offrons:

- un travail varié et intéressant dans un secteur en pleine expansion
- un poste à responsabilité consistant en la direction d'un département comprenant des services d'études, des laboratoires de développement et d'application, un bureau de construction et un atelier de fabrication
- un salaire en rapport avec les responsabilités P 95065 X

La préférence sera donnée aux candidats ayant des connaissances des langues anglaise et allemande.

Faire offres manuscrites, en joignant curriculum vitae, copies de certificats et en indiquant date d'entrée, au Secrétariat général de la S. A. des Ateliers de Sécheron, Case postale 40, 1211 Genève 21.

Zufolge Wegzuges des bisherigen Stelleninhabers suchen wir auf Frühling 1969

dipl. Elektrotechniker

oder

dipl. Elektroinstallateur

als Betriebsleiter und Konzessionsträger.

Sein Aufgabenkreis besteht in der selbständigen Projektierung und Leitung des EW-Betriebes mit Trafostationen und Sekundärnetz, sowie Führung der Installationsabteilung.

Es handelt sich um einen interessanten und selbständigen Posten bei zeitgemässer Entlohnung. Pensionskasse PKE. 5-Tage-Woche. 352

Offerten mit Angabe der bisherigen Tätigkeit und den üblichen Unterlagen sind bis 31. Januar 1969 zu richten an die Kommission des Elektrizitätswerkes der Gemeinde Brienz, 3855 Brienz.



Nous cherchons un

P 2001 Bd

rédacteur technique français,

connaissant l'allemand à fond pour compléter l'équipe travaillant au sein de son **Service de publicité**, à la rédaction de nos publications techniques. 2

Le candidat doit avoir une solide formation d'électrotechnicien et de 10 à 15 ans de pratique industrielle. Il doit prendre un intérêt réel à ce genre de travail et manier le français à la perfection et avec une grande sûreté.

Les personnes intéressées sont priées d'envoyer les documents habituels à notre **bureau d'engagement 1** sous **référence 131/20/59**.

SA BROWN, BOVERI & CIE, 5400 BADEN

Das neue Schütz

DIL 6

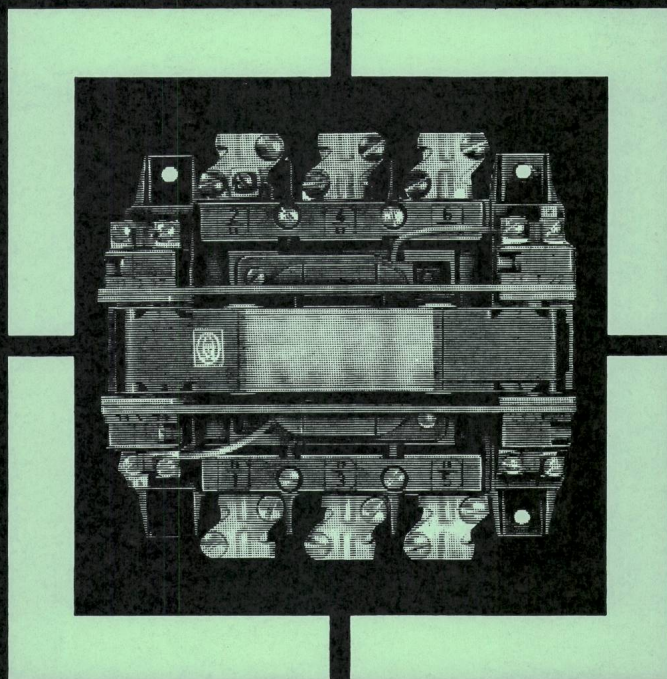

Einige der wichtigsten Vorteile
möchten wir Ihnen
hier ganz kurz nennen:

66/12 F

Das Anschliessen ist beim neuen DIL 6 einfacher geworden.
Die Anschlussklemmen liegen im Leitungszug.
Kabelschuhe sind überflüssig.

Schliesser oder Öffner? — Das können Sie jederzeit selbst bestimmen,
denn die Hilfsschalter sind ohne knifflige Montage schnell umgesteckt.
Die Schützspule lässt sich zum Anpassen an andere Spannungen
schnell auswechseln.

Die Schaltstücke sind leicht zu kontrollieren.

Ob Sie die Hilfsschalter umbauen, die Spule auswechseln oder
die Schaltstücke überprüfen, das neue Schütz DIL 6 muss nicht
abgeklemmt und von der Montageplatte gelöst werden.

Unsere Industrieschaltgeräte sind SEV-geprüft

Selbstverständlich hat auch das neue
DIL 6 die richtungsweisenden Merkmale
aller Schütze DIL:

Maschinenlebensdauer ohne Wartung
und Auswechseln der Schaltstücke.

Einfachste Auswahlrichtlinien genügen.

Ausführlichere Informationen können
Sie bei der Hauptverwaltung anfordern.
Besser noch ist es, Sie lassen sich das
neue Schütz DIL 6 von einem unserer
Technischen Aussenbüros vorführen.

Wollen Sie bitte die Adresse des für Sie
zuständigen Büros vormerken.



KLÖCKNER-MOELLER

8307 Effretikon, Bahnhofstrasse 28

Bern, Cäcilienstrasse 21, Telefon (031) 45 34 15
Zürich-Schwerzenbach, Zielackerstr., Tel. (051) 85 44 11-13
Lausanne, Trabandan 51, Telefon (021) 28 51 28



Unzählige Schritte werden überflüssig mit einer STR-Leichtrohrpostanlage

Drei einfache Handgriffe genügen um den unermüdlichen und zuverlässigen Boten in Bewegung zu setzen. Rasch und ohne Umwege wird die Bestimmungs-Station erreicht. Es wird alles mitgenommen, was im Nutzraum einer Transportbüchse Platz hat: Warenmuster, Verwaltungspapiere, Ersatzteile, ja sogar Lochkarten. Die **Standard Telephon & Radio AG, 8038 Zürich**, Tel. 051/45 28 00 baut von der einfachen Punkt-Punkt-Verbindung bis zur wälscheibengesteuerten Grossanlage.

