

Zeitschrift: Bulletin des Schweizerischen Elektrotechnischen Vereins
Herausgeber: Schweizerischer Elektrotechnischer Verein ; Verband Schweizerischer Elektrizitätswerke
Band: 60 (1969)
Heft: 6

Werbung

Nutzungsbedingungen

Die ETH-Bibliothek ist die Anbieterin der digitalisierten Zeitschriften. Sie besitzt keine Urheberrechte an den Zeitschriften und ist nicht verantwortlich für deren Inhalte. Die Rechte liegen in der Regel bei den Herausgebern beziehungsweise den externen Rechteinhabern. [Siehe Rechtliche Hinweise.](#)

Conditions d'utilisation

L'ETH Library est le fournisseur des revues numérisées. Elle ne détient aucun droit d'auteur sur les revues et n'est pas responsable de leur contenu. En règle générale, les droits sont détenus par les éditeurs ou les détenteurs de droits externes. [Voir Informations légales.](#)

Terms of use

The ETH Library is the provider of the digitised journals. It does not own any copyrights to the journals and is not responsible for their content. The rights usually lie with the publishers or the external rights holders. [See Legal notice.](#)

Download PDF: 18.03.2025

ETH-Bibliothek Zürich, E-Periodica, <https://www.e-periodica.ch>

Zeitschriftenrundschau des SEV (8)

Die Literaturhinweise sind mit Dezimalindizes nach dem System des Institut International de Bibliographie Bruxelles versehen.

Bei Bestellungen sollen Titel, Verfasser und Zeitschrift mit Band und Nummer angegeben werden.

Die hier aufgeführten Arbeiten können von den Mitgliedern des SEV aus der Bibliothek des SEV leihweise bezogen werden.

4 Energie-Umformung Transformation de l'énergie

- 621.314.224.8 : 621.317.611
N. L. Kusters: **Der Stromkomparator und seine Anwendung bei der Messung grosser Wechsel- und Gleichströme.** Messtechnik 76(1968)10, S. 250...257.
- 621.314.224.8.088.22
A. Umlauf: **Messgenauigkeit linearisierter Stromwandler im stationären Betrieb.** ETZ-B 20(1968)21, S. 613...616.
- 621.314.224.8.088.7
R. Friedl: **Stromwandler mit elektronischer Fehlerkompensation.** Messtechnik 76(1968)10, S. 241...250.
- 621.314.27
H. Geissing und R. Wagner: **Umformung elektrischer Energie mit Thyristorstromrichtern.** Siemens Z. 42(1968)9, S. 769...772.
- 621.314.27
K. Y. G. Li: **New 3-phase inverter circuit.** Proc. IEE 115(1968)11, S. 1677...1683.
- 621.314.27.07
J. Franke und A. Schönung: **Steuerung statischer Umformer zum Speisen der Antriebe von Chemiefaser-Spinnmaschinen.** ETZ-B 20(1968)21, S. 616...621.
- 621.314.57.012 : 621.3.014.2 : 621.3.011.23
T. Wasserrab: **Betriebsdiagramme und Leitschemata für p-puls-Stromrichter mit netzseitiger Kommutierungsreaktanz.** E und M 85(1968)9, S. 403...408.
- 621.314.632
H. Schmidt: **Der Einfluss adsorbierter metallischer Verunreinigung auf die Kennwerte und die Ausfallrate von Siliziumgleichrichteranordnungen.** Solid-State Electronics 11(1968)9, S. 827...832.
- 621.314.634 : 621.315.051.24
G. E. Gardner and D. Fairman: **Alternative converter for h. v d. c. transmission.** Proc. IEE 115(1968)9, S. 1289...1296.
- 621.315.051 : 621.315.024 : 621.316.93 : 621.3.048
E. Sarbach: **Überlegungen zur Isolationskoordination von HGÜ-Anlagen.** Brown Boveri Mitt. 55(1968)7, S. 344...351.
- 621.315.1.024 : 621.315.1.027.8 : 621.57.001.57
H. Härtel et al.: **Entwicklung und Erprobung eines Versuchsschalters für die Hochspannungs-Gleichstrom-Übertragung.** ETZ-A 89(1968)18, S. 421...423.
- 621.315.211.4 : 621.317.384
H. K. Vierfuss und J. Weltgen: **Experimentelle Bestimmung der Verluste von Gasaussendruck-Kabeln im Stahlrohr.** ETZ-A 89(1968)11, S. 259...262.
- 621.315.212.1.017.31
T. Imai: **Exact equation for calculation of sheath proximity loss of single-conductor cables.** Proc. IEEE 56(1968)7, S. 1172...1181.
- 621.315.23 : 550.374
M. Krakowski: **Currents and potentials along extensive underground conductors.** Proc. IEE 115(1968)9, S. 1299...1304.
- 621.315.592.3
H. H. Wieder and A. R. Clawson: **Electron mobility of sulfur-doped InSb films.** Solid-State Electronics 11(1968)9, S. 887...891.
- 621.315.614.6
K. Bauer und W. Molitor: **Stabilisierte Zellulose.** ETZ-A 89(1968)18, S. 433...437.
- 621.315.62.001.4
R. Sorms: **Gleichspannungsquelle zur Prüfung verschmutzter Isolatoren.** ETZ 89(1968)21, S. 596...598.
- 621.315.62.002.637
M. J. Billings and J. T. Storey: **Consideration of the effect of pollution on the potential distribution of insulator systems.** Proc. IEE 116(1968)11, S. 1661...1666.
- 621.315.687.6 : 541.126
P. Denzel und M. Kopatz: **Beitrag zur Klärung der Explosionsursache von Niederspannungs-Kabelkästen.** ETZ-A 89(1968)18, S. 427...432.
- 621.316.13.013.24
H. Draeger: **Kippschwingungen in Niederspannungsnetzen mit Schutzleitungssystem.** ETZ-B 20(1968)17, S. 468...469.
- 621.316.14
H. Piepke: **Beitrag zur Maschenanalyse elektrischer Netze.** Arch. Elektrotechnik 52(1968)1, S. 20...24.
- 621.316.5 : 537.525
D. Schuöcker: **Zum Mechanismus des unter dem Namen «Schauer» bekannten Gasentladungsphänomens im Schwachstromschalter.** AEÜ 22(1968)9, S. 443...446.
- 621.316.5.027.4 : 621.3.018.782.3
O. Loh, P. Brünig und W. Weissgerber: **Über Einschwingvorgänge bei Abschaltungen von Starkstromanlagen.** Arch. Elektrotechn. 52(1968)1, S. 44...56.
- 621.316.5.049.7 : 621.382.323
H. Bienert: **Ein analoger Signalschalter mit Feldeffekt-Transistor.** Elektronik 17(1968)7, S. 197...202.
- 621.316.5.066.6
G. Thorma: **Untersuchungen über schädliche Einflüsse von Silikonen an Schwachstromkontakten in der Vermittlungstechnik.** Fernmelde-Ing. 22(1968)7, S. 1...38.
- 621.316.54.06 : 621.316.54.015.52
C. H. A. Ely and W. J. Roberts: **Switching-impulse flashover of air gaps and insulators in an artificially polluted atmosphere.** Proc. IEE 115(1968)11, S. 1667...1671.
- 621.316.542.064.242
H. Beier et al.: **Der Siemens-F-Schalter H 912.** Siemens Z. 42(1968)8, S. 579...597.
- 621.316.542.064.242.004.2
O. Kopriva und H. Troger: **Betriebserfahrungen mit Siemens-SF₆-Schaltern für 245 und 420 kV.** Siemens Z. 42(1968)8, S. 601...604.
- 621.316.923 : 621.316.825.2
H. Kaiser: **Kaltleiter für den Übertemperaturschutz.** Siemens Z. 42(1968)9, S. 793...796.
- 621.316.925.43-523.8
H. Röllecke: **Elektronischer Überstromzeitrelais für den Motorschutz.** Techn. Mitt. AEG-Telefunken 58(1968)6, Seiten 372...375.

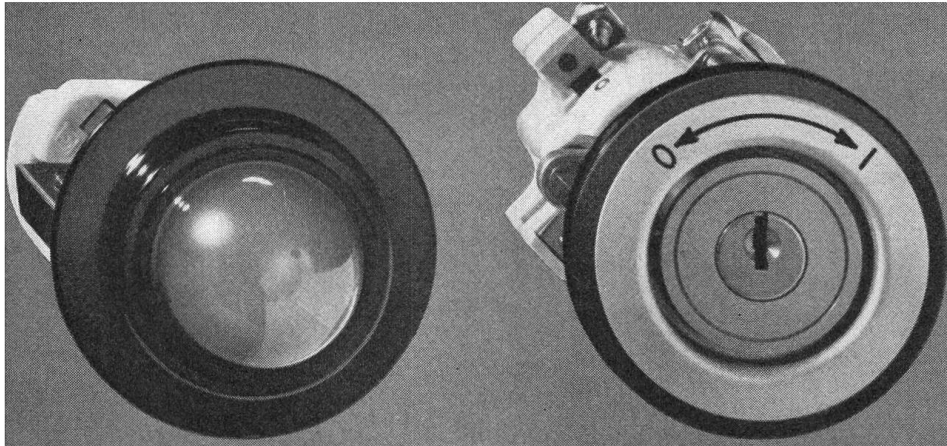

Feller-Signallampen, Steckdosen und Paketschalter für den Einbau in Maschinen, Geräte und Schalttafeln

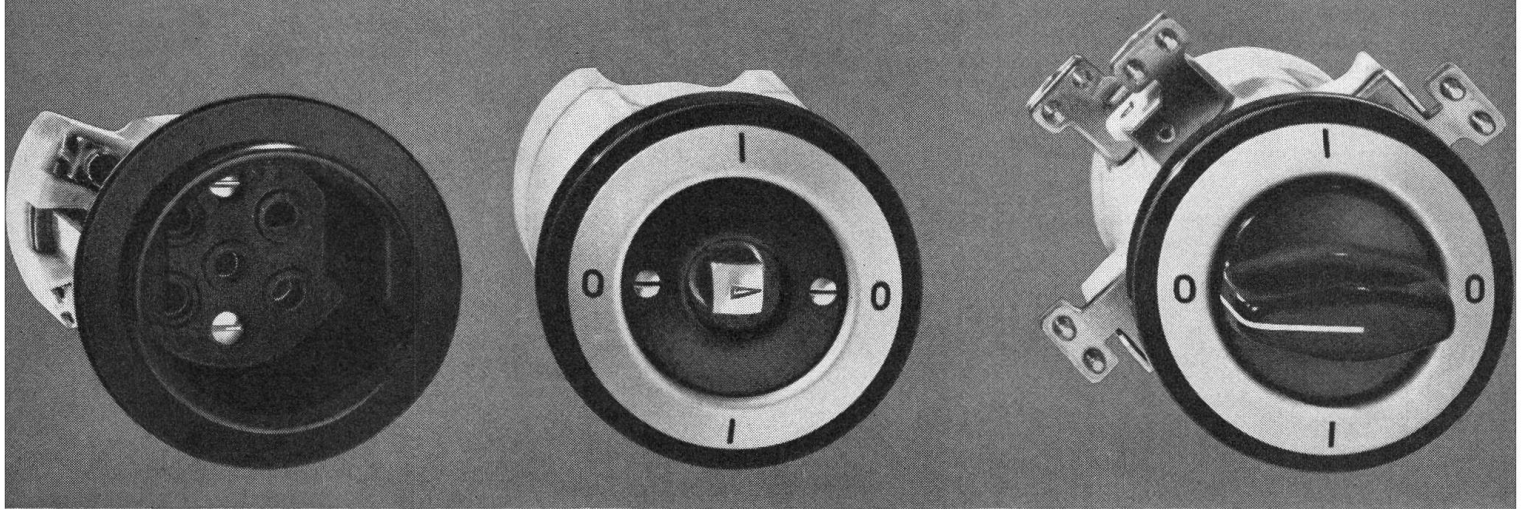

Feller-Einbauapparate gibt es in vielen Bauarten, in den verschiedensten Schemata und mit folgenden Bedienungsorganen: Normalgriff, Hebelgriff, Steckschlüssel oder Sicherheitsschloss – ganz nach Ihre Wünschen.

Adolf Feller AG Horgen
Fabrik elektrischer Apparate

Telefon 051 82 16 1

Feller

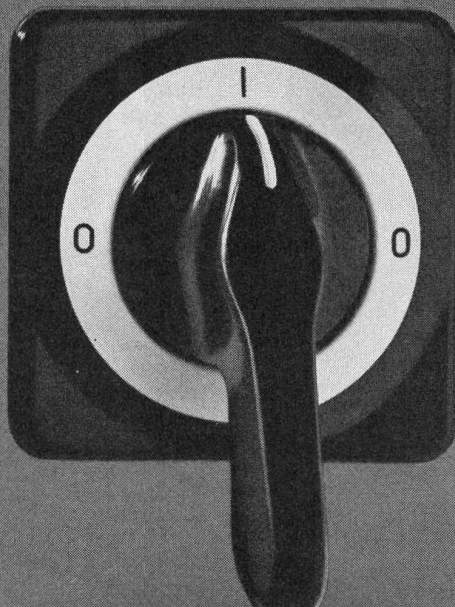

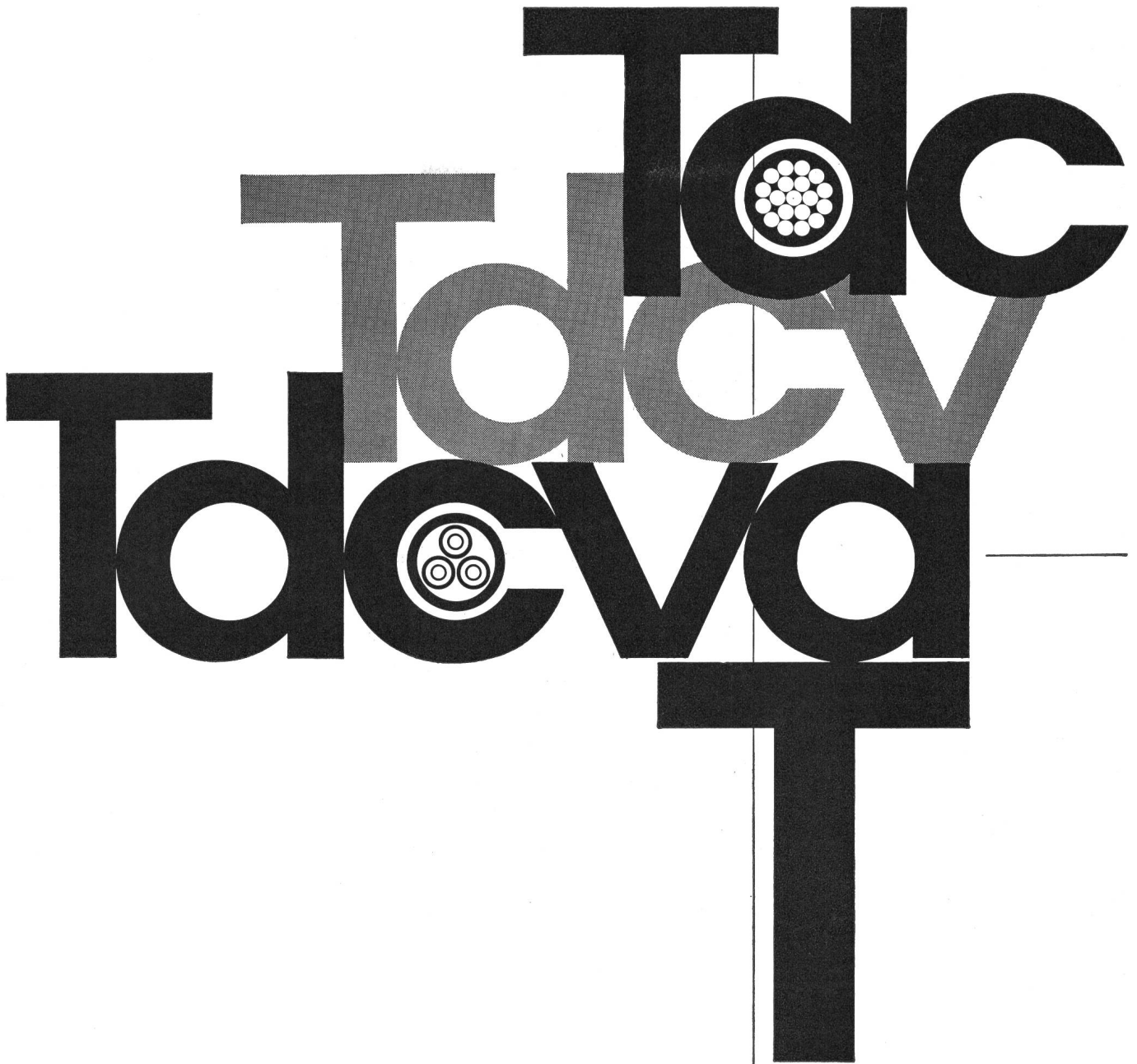

Aktiengesellschaft



R.+E. HUBER
PFÄFFIKON ZH

Schweiz. Kabel-, Draht- und Gummi-Werke
Telephon (051) 97 53 01. Gegründet. 1882

Tdc und Tdcv Kabel

Ein- und Mehrleiter-Kabel für ortsfeste Installationen, Maschinen und Apparate. Ausserdem herstellbar als vieladriges Steuer- und Signalkabel in mannigfachen Kombinationsmöglichkeiten. Ausführung nach SEV-Vorschriften.

Tdca-T und Tdcva-T Kabel

Mit einer Eisenband-Armierung und äusserem Thermoplastmantel für direkte Verlegung im Erdboden. Verwendung für ein- und mehradriges Zuleitungskabel in Niederspannungsnetzen für Gebäude und Strassenbeleuchtungen. Einfache Montage.

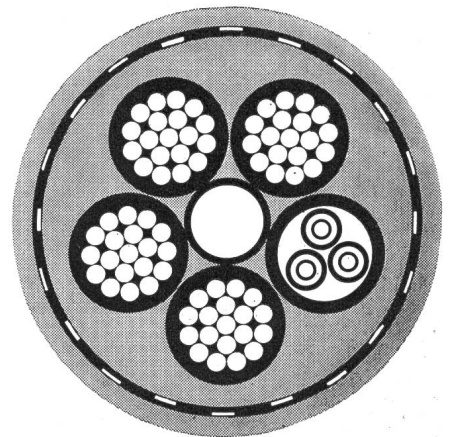

bis 2500 A...

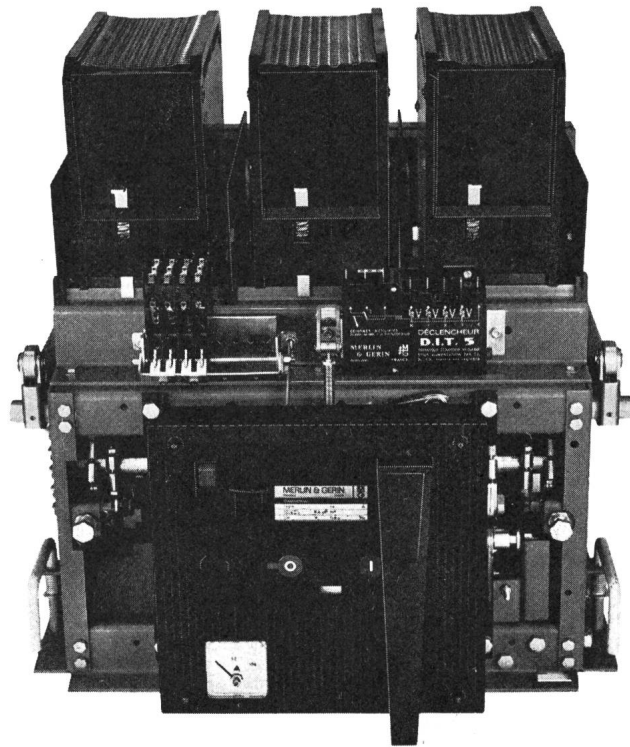

und 100 kA schalten MERLIN+GERIN-Leistungsschalter der Typen DNA - DRA - DSA.

Verlangen Sie unsere Liste G3.

MERLIN + GERIN
Leistungsschalter

- lösen alle Schaltprobleme von Niederspannungsschaltanlagen
- haben eine robuste Konstruktion
- sind aus Normteilen aufgebaut
- können Sie fest oder ausfahrbar montieren
- haben kleine Abmessungen (Hand- oder Motorantrieb gleiche Grösse)
- bedienen Sie auf einfache Weise (Bedienungselemente auf gefälliger Frontplatte).

DNA

mittlere Abschaltleistung: 35–45 kA

Diese Leistungsschalter gewährleisten den Sofortschutz von Netzen mit mittleren Kurzschlussleistungen.

DRA

hohe Abschaltleistung: 100 kA

Strombegrenzende Leistungsschalter gewährleisten den Schutz von Hochleistungsnetzen gegen hohe Kurzschlussströme.

DSA

hohe elektrodynamische Stabilität und hohe Abschaltleistung: 35–70 kA

Die selektiven Leistungsschalter gewährleisten eine vollkommene Selektivität durch Verzögerung der Kurzschlussabschaltung.

CMC

Carl Maier + Cie

8201 Schaffhausen

Elektrische Schaltapparate und Steuerungen

Telex 7 64 86

Tel. 053-81666

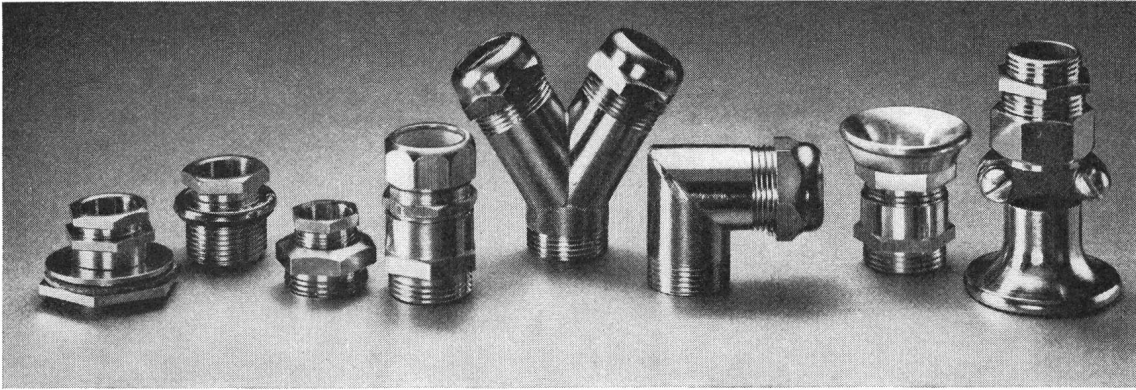

Kabelverschraubungen

für jeden Verwendungszweck

Über 60 Ausführungen aus Messing vernickelt, Bakelit oder Kunststoff
Beachten Sie unseren Katalog 11, Seiten 3.53-3.70

OTTO FISCHER AG

Elektrotechnische Artikel en gros

Sihlquai 125

Postfach 8023 Zürich

Telex 54763

Zürich

☎ 051/423311

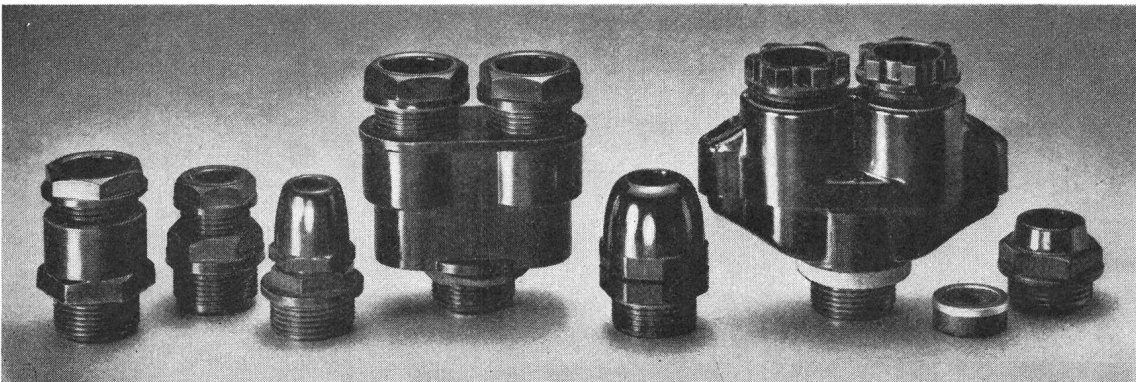
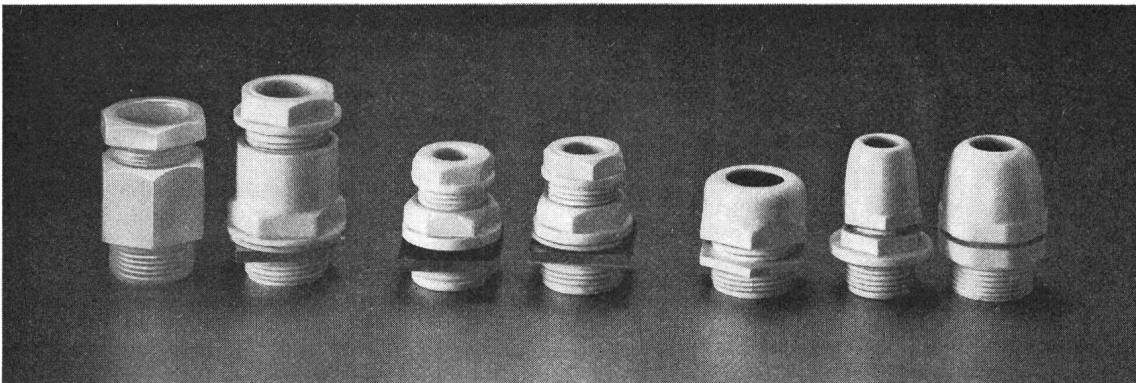

Die Hauptmerkmale der neuen Woertz-Klemmen

Sehr schmal
 Unzerbrechlich
 Rostfrei
 Kriechstromfest
 Tropensicher
 Kältebeständig
 Gut zu bezeichnen
 Sichere Klemmung von einem, zwei oder mehreren Leitern
 Zugelassen für explosionsgefährdete Installationen (Ex)eD
 Geprüft von SEV, CSA, VDE, ÖVE, DEMKO, NEMKO, SEMKO



⊕ und ausl. Pat.

Bezeichnungssatz N° 3958

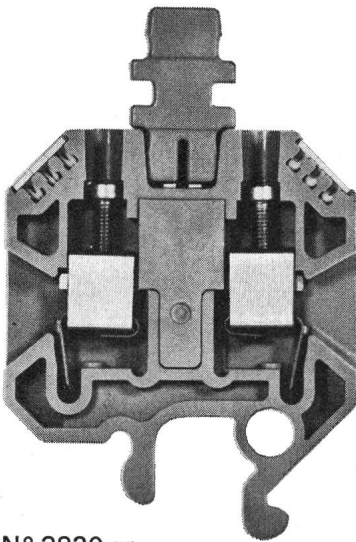
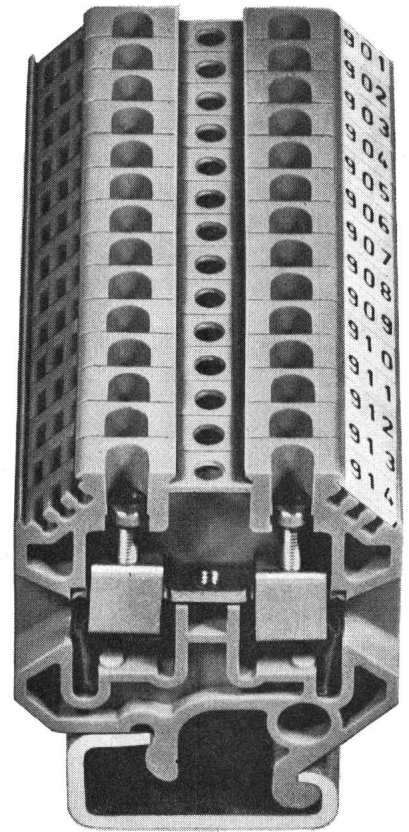
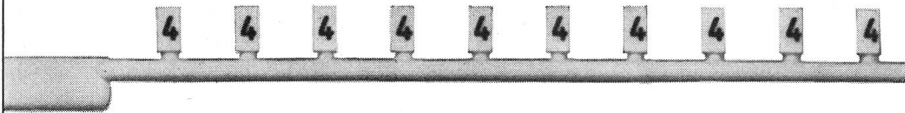

N° 3820 gr

Trennklemme
2,5 mm², 500V

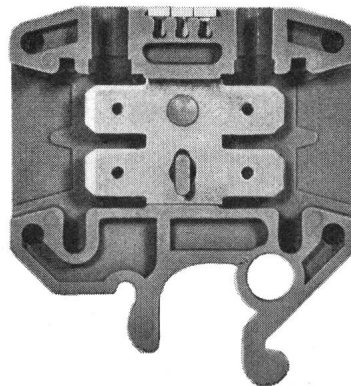

N° 3761 gr

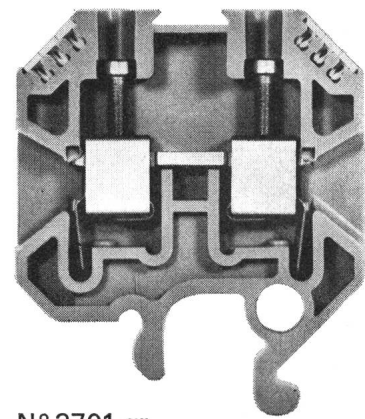

N° 3701 gr

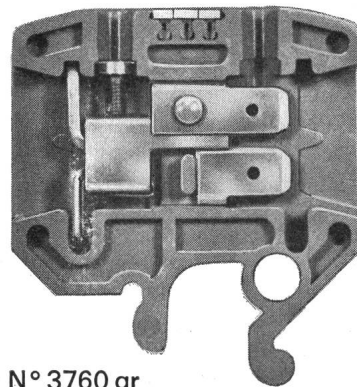

N° 3760 gr

Flachsteckverbinder 600V
mit Zungen, 6,3 x 0,8 mm

Verbindungsklemmen 800V
 4 mm² N° 3701 gr
 10 mm² N° 3702 gr
 16 mm² N° 3703 gr
 25 mm² N° 3703/25 gr
 35 mm² N° 3704 gr



Oskar Woertz

Fabrik elektrotechnischer Artikel
 4002 Basel
 Telephone 061-23 45 30



INDUSTRIELLES PRÄZISIONS-POTENTIOMETER MIT 0.25% LINEARITÄT!



**10-Gang, drahtgewickelt
Grösse 9 (∅ 22,2 mm)**

Modell 3507

Widerstandswerte: 50 Ω bis 250 kΩ

Widerstandstoleranz: ± 5 %

Linearität: ± 0,25 %

Belastbarkeit: 2 Watt

Betriebstemperatur: —55° bis +105°C

Stückpreis: Fr. 25.85 (bei 100 Stück)

Verlangen Sie unsere ausführlichen Unterlagen

**BOURNS AG ALPENSTRASSE 1 6301 ZUG
TEL. (042) 21 78 77 TELELEX: 78 722**

HEER Kanal

für elektrische Kabel

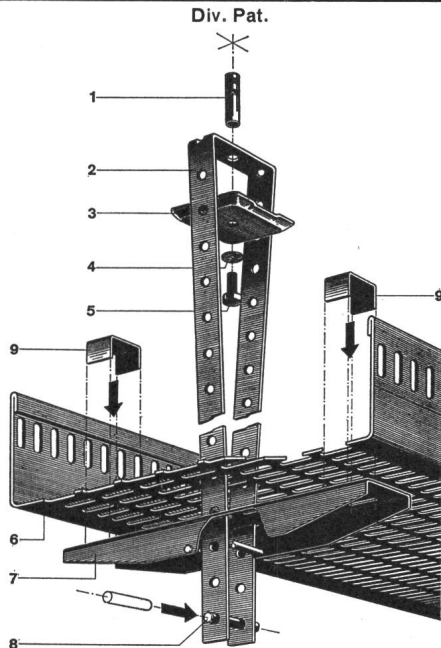

Neuartige, verstellbare, zentrale Decken-Aufhängung. Kein Einfädeln mehr. Die Kabel werden gestreckt eingelegt, da keine seitlichen, störenden Aufhängungen. Keine Spezialwerkzeuge nötig. Stark verkürzte Montagezeiten, auch mit ungerntem Personal.

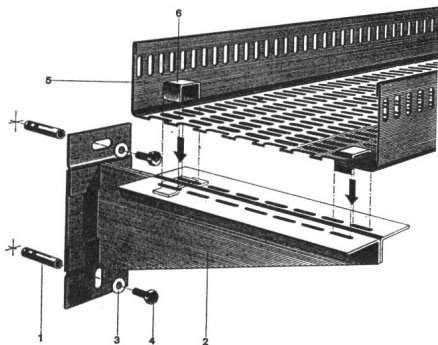

Decken- und Wandbefestigungen sind normalisiert. 5 HEER-Kanalbreiten: 140, 210, 280, 350 und 420 mm. Dazu passende Zubehörteile: Horizontale und vertikale Bogenstücke, T-Stücke, +-Stücke, Reduktions- und Abzweigstücke usw.

Einige Referenzen: Geigy-Werke AG, Schweizerhalle — F. Hoffmann-La Roche & Co. AG, Basel und Sisseln — NOK — SBB-Werkstätten Olten, Hägendorf und Yverdon — Emser Werke AG, Domat — Dätwyler AG, Altdorf — VOLG, Winterthur — CIBA AG, Basel und Monthey — Saurer AG, Arbon — Gebr. Sulzer AG, Winterthur — ETH-Neubauten Höggerberg, Zürich — Neubau Fernsehstudio Zürich-Seebach — Höhere Techn. Lehranstalt, Windisch — Kieswerke Hüntwangen und Wil bei Rafz ZH — EW der Städte Basel, Bern, Winterthur u.a.m.



H. Heer & Co. 4600 Olten

Industriestrasse 28

Tel. 062 / 21 16 33

individuell — leistungsfähig — seit 1875

BOSCH

Tantal-Perlen-Kondensatoren

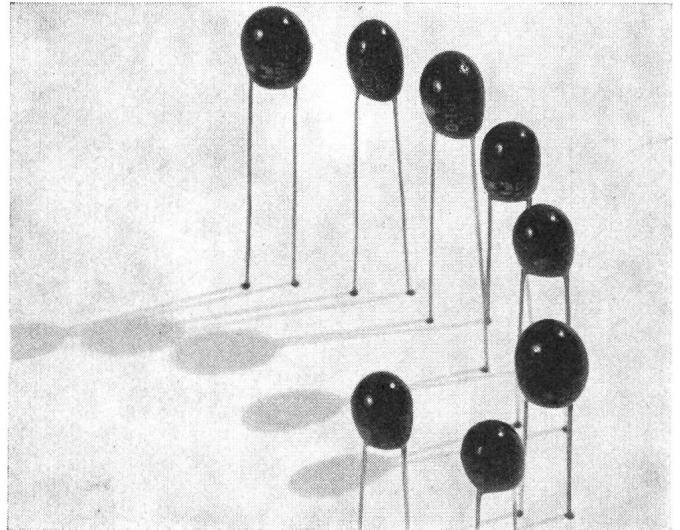

3 ... 35 V, 0,1 ... 100 μ F \pm 20%



niedrige Restströme



kleiner Verlustfaktor



hohe Volumenausnutzung

Scheinwiderstand:

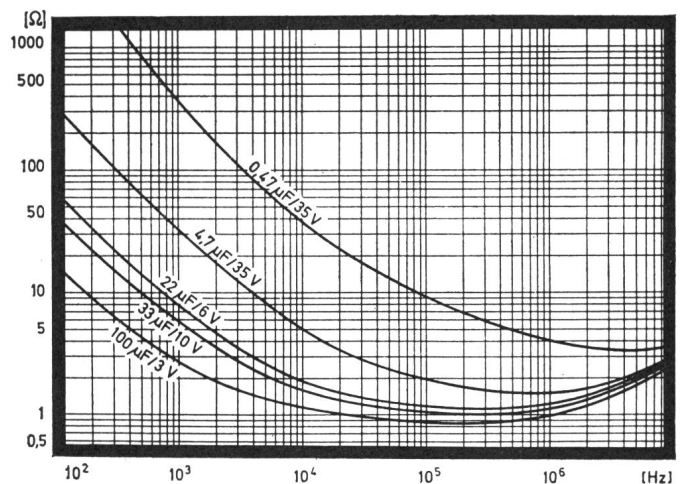

Verlangen Sie Druckschriften und Angebote

FABRIMEX

Fabrimex AG - Kirchenweg 5 - 8032 Zürich - Tel. 051/47 06 70

Für Kabinen- und Stationenbau

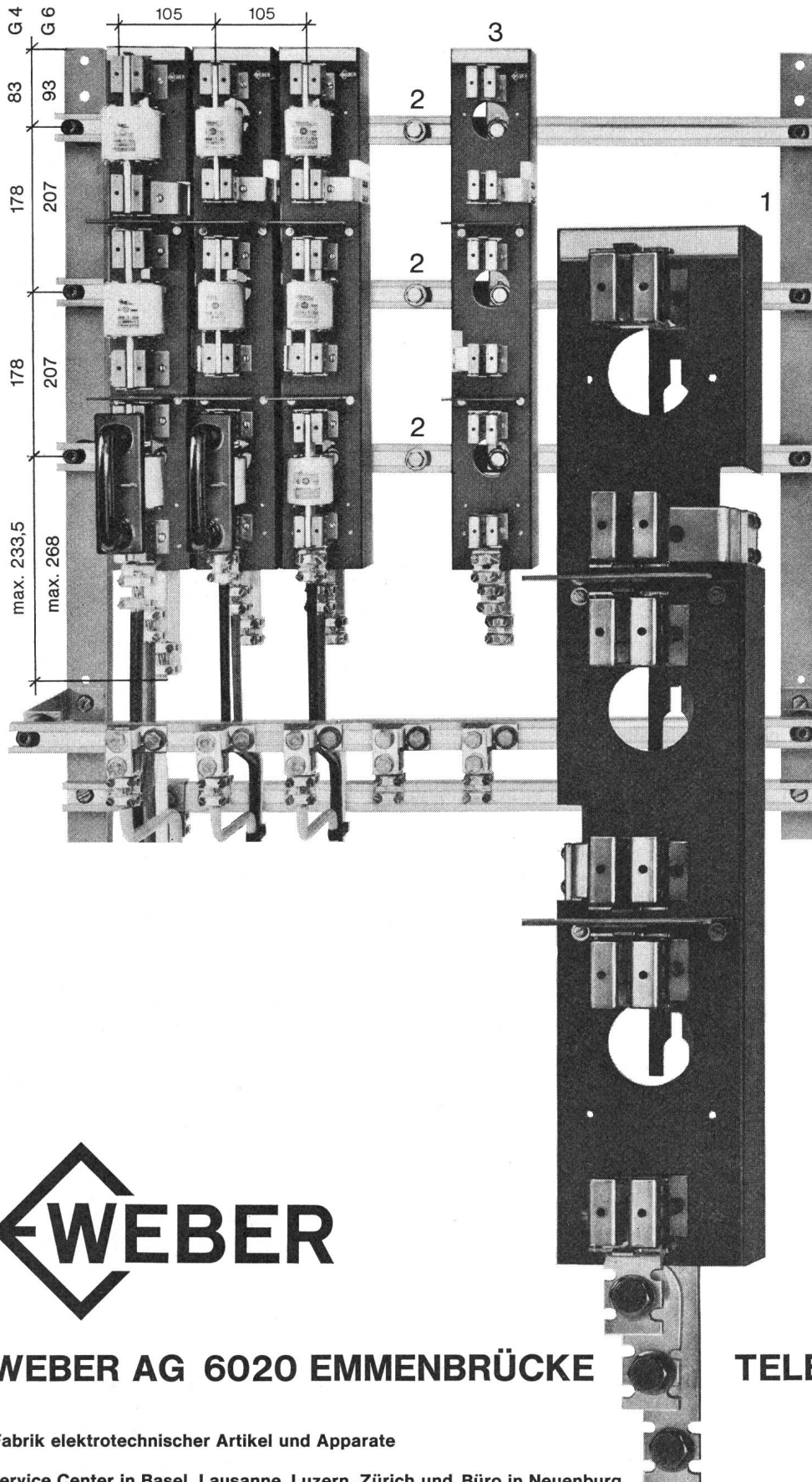

TRIBLOC

... so einfach

1

Vertikalträger: Jordalschiene, U-Eisen, Aluminiumprofil usw. Bolzen M 12 und Tragisolator. (Isolator evtl. direkt gegen Wand)

2

Stromschiene: Kupfer-C-Profil mit schiebbaren Befestigungselementen. Unverlierbare Schrauben M 12 ISO. Keine mechanische Bearbeitung.

3

TRIBLOC-Untersatz Grösse 4 (250 A und 400 A) oder Grösse 6 (250 A, 400 A und 600 A) einhängen. Schrauben mit Isolierschlüssel festziehen.

Einfacher geht's nicht mehr.

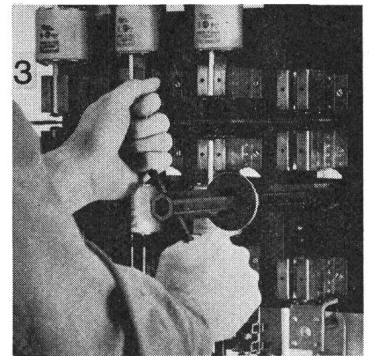

Neu bei TRIBLOC:

Stromführende Tragschiene
Vorteil: Kein Tragrostsystem

Ganze Untersätze auswechselbar
Vorteil: Keine Einzelteile

Baugrösse 4 (-400 A) und 6 (-600 A)
Vorteil: Ausnützen der Raumhöhe

Geringer Platzbedarf horizontal
Vorteil: Preisgünstigere Anlagen

Herausgeführte Anschlussstücke
Vorteil: Problemlos Verkabeln

Nur 1 Nulleiter für 250 A - 600 A
Vorteil: Einfache Lagerhaltung



WEBER AG 6020 EMMENBRÜCKE

TELEFON 041- 5 22 44

Fabrik elektrotechnischer Artikel und Apparate

Service Center in Basel, Lausanne, Luzern, Zürich und Büro in Neuenburg

TRIBLOC-Untersätze, Nulleiter und Zubehör sind ab Lager lieferbar. Verlangen Sie unsere Preisliste NT.

Elektrische Raumheizung – modern, sauber, preisgünstig



Speicherheizkörper
für Niedertarif-Aufheizung

Niedertemperatur-Rohrheizkörper

Infrarot-Strahlungsheizungen

für jeden Zweck die passende Heizung

Wir beraten Sie gerne und unverbindlich

Störi & Co., Wädenswil

Fabrik elektrischer Apparate und Schaltanlagen
Telefon (051) 75 14 33

störi

Ihre Favoriten: Printrelais PZ-4 und PZ-6

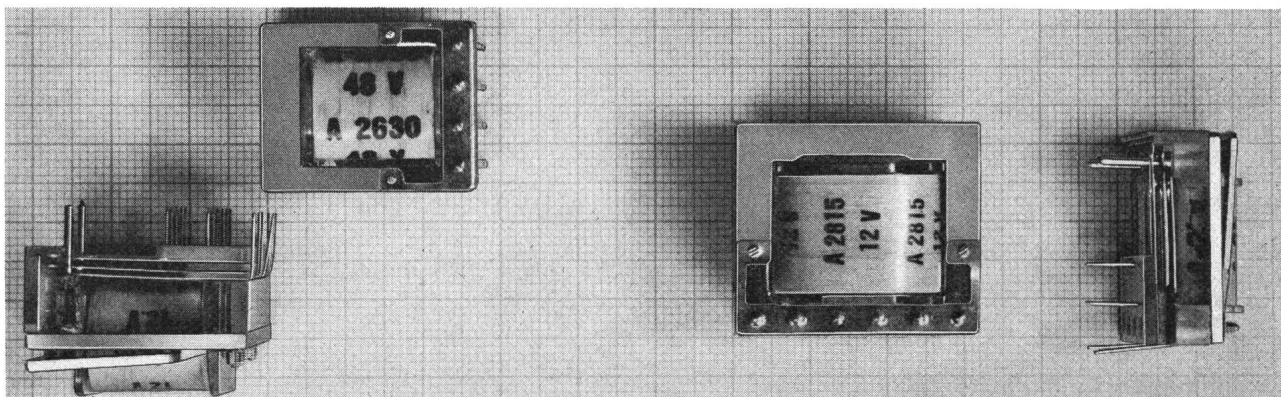

Anwendung	Gedruckte Schaltungen
Nennspannungen	6, 12, 24, 36, 48, 60 V–
Bestückung PZ-4	4 Wechsel-Doppelkontakte
PZ-6	6 Wechsel-Doppelkontakte
Kontaktmaterial	Silber/Palladium oder Gold
Schaltleistung	12 W maximal
Lebensdauer	2 x 10 ⁸ Betätigungen

Überzeugen auch Sie sich von der Zuverlässigkeit dieser ITT-Qualitätsprodukte. Datenblätter liegen für Sie bereit.

ITT-Standard
8036 Zürich, Zweierstrasse 35, Postfach
Telefon 051 25 45 10

6800-68-1

Qualitätsbauteile von **ITT**

Von uns hören Sie nur, wenn es etwas Neues gibt. Nur ist diesmal neu, dass es nichts zu hören gibt.

Wir haben Ihnen keinen Drummbären aufgebunden, sondern einen...
Sie befinden sich hier: Jetzt ist sie ganz verschieden und kommt nicht mehr!

KNO BEL
Vorschaltgeräte

Standard
Mini-LoSS
Standard
Perfektstart

hier

3 von diesen 4 Vorschaltgeräten würden wir Ihnen nur unter Vorbehalt empfehlen (Es sei denn, Sie hätten 4 grundverschiedene Beleuchtungsprobleme)

KNO BEL
Vorschaltgeräte

Standard
Mini-LoSS
Standard
Perfektstart

und hier

Unser Wickelkind –

erster Spross einer neuen Generation von Vorschaltgeräten

KNO BEL
Vorschaltgeräte

Standard
Mini-LoSS
Standard
Perfektstart

und hier

sagen wir Ihrem Kunden:

«Knobel-Vorschaltgeräte kosten, was sie kosten, weil wir lieber Preise als Pannen erklären.»

Dürfen wir Ihnen hier erklären, warum wir das sagen? Wir stehen im Ruf, die besten Vorschaltgeräte herzustellen. Das freut uns. Wir stehen (fälschlicherweise) im Ver-Ruf, sie seien teuer. Das ärgert uns. Und wir stehen vor der Tatsache, dass unser guter Name oft zur Prestigefrage erhoben wird. («Ja, wenn Sie sich ein Knobel-Gerät leisten wollen...») Das ehrt uns. Aber es freut uns nicht. Weil dadurch künstlich teurer gemacht wird, was jedem seriösen Preisvergleich standhält. – Darum möchten wir mit einigen Missverständnissen aufräumen.

Was heisst eigentlich «teuer»? – Unser Perfektstart-Gerät in einer Beleuchtungsanlage, die im Jahr nur 20 Betriebsstunden erbringen muss. Oder... unser Standard-Gerät, dem man 5000 Stunden im Jahr abfordert. Das ist teuer, sündhaft teuer.

Also: Zu teuer ist jedes Vorschaltgerät, das den Erfordernissen der Beleuchtungsanlage nicht genau entspricht. Wirkliche Feinabstimmung aber schafft nur ein lücken-

loses Geräteprogramm. Wie das von KNOBEL – seit MINILOSS neu hinzukam. Seither ist es unmöglich, ein zu teures Knobel-Gerät zu kaufen!

Was heisst eigentlich «billig»? – Doch wohl das wirtschaftlichste Gerät. Und weil das so abstrakt tönt: Sogar wer unter «billig» einfach den Anschaffungspreis versteht, kommt auf seine Rechnung: Unser billigstes Vorschaltgerät kostet nicht mehr als andere, die ihren Lebenszweck in der Billigkeit sehen. – Dass bei unserem teuersten Gerät die Vergleichsbasis fehlt, ist nicht unsere Schuld; es gibt eben nichts Vergleichbares...

Sagen Sie Ihrem Kunden das gleiche wie wir. Und wir wirken beide glaubwürdig. Weil es nichts Glaubwürdigeres gibt als die Wahrheit.

KNOBEL F. Knobel & Co., Elektro-Apparatebau, 8755 Ennenda, Verkaufsbüro in Zürich: Postfach 198, 8031 Zürich, Telefon 051 428855

Schweizer Mustermesse Basel 12. – 22. April 1969

In 25 Hallen und 27 Fachgruppen zeigt die Schweizer Industrie ihre Qualitäts-Erzeugnisse.

Tageskarten Fr. 5.–, an den besonderen Einkäufertagen am 16., 17., 18. April ungültig. Die Billette einfacher Fahrt sind zur Rückfahrt innert 6 Tagen gültig; sie müssen jedoch in der Messe abgestempelt werden.

1969 Beteiligung der Gruppen: Fördertechnik und Transport; Kessel- und Radiatorenbau, Ölfeuerungsanlagen

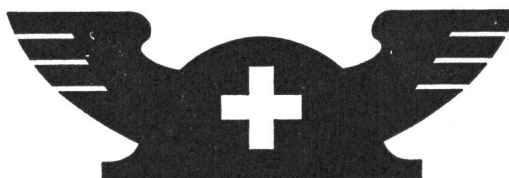

LISTER

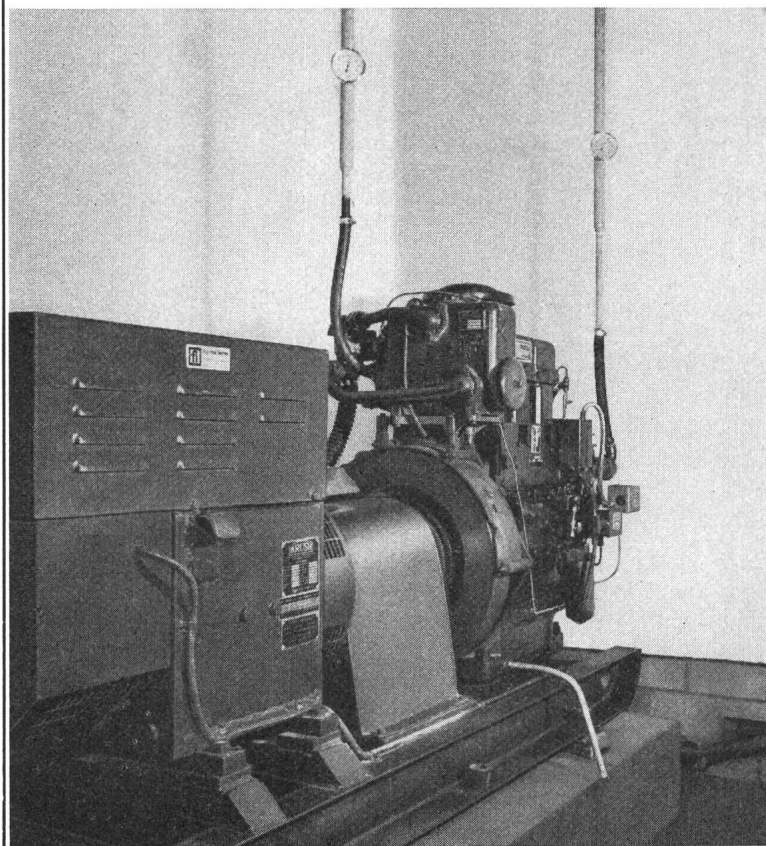

NOTSTROM- ANLAGEN 1,5 bis 6000 kW

zuverlässig
höchste Qualität — englisches Fabrikat

alle Ausführungen mit Original Lister
Dauer-Garantie
Eigene Schalttafelmontage

Generalvertretung:

Ing. **max fischer**

Lister-Blackstone-Engineering

8021 Zürich

Bahnhofstrasse 86, Tel. (051) 27 77 81

Telex 54 338

LISTER-Stromerzeugungsanlage mit Kühlwasserrekuperierung

MESSTECHNIK ELEKTRONIK

Aus unserem Programm:



Elektronische
Messgeräte, Berlin

**Operations-Messverstärker
Transistor-Chopper-Verstärker
Diodenverstärker
Gleichstrom-Transformatoren
Industrie-pH-Verstärker**



Müller & Weigert,
elektr. Messgeräte,
Nürnberg

**Elektrische Einbauinstrumente
Induktive Zweipunktregler**



Fernsteuergeräte,
Berlin

**Präzisions-Potentiometer
Messmotoren
Messgeneratoren
Messwertintegration**

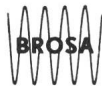

Messgeräte, Tettang

**Kraftmessdosen
auf Widerstandsbasis
Druckgeber
Schleifringgeräte**

MAX DIETRICH AG

Elektrische und elektronische Meßgeräte,
Langwisstraße 28, Telefon (051) 89 32 32

8126 ZUMIKON

AEG

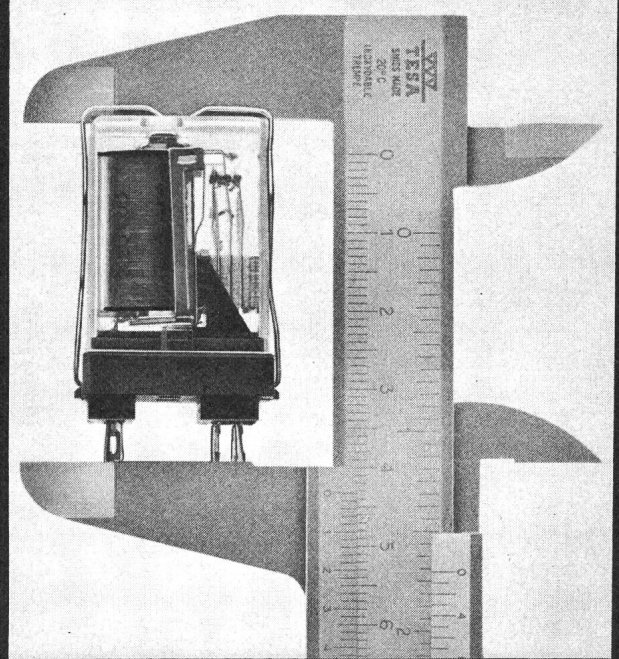

Preisgünstige

Kleinrelais

- zuverlässig durch präzisen und robusten Aufbau
- grosses Schaltvermögen
sehr hohe Schalzhäufigkeit
- gute Kontaktgabe durch 4fache Kontaktierung im Stecksockel
- viele Montagemöglichkeiten
- breites Typenprogramm

Verlangen Sie unverbindlich die detaillierten Unterlagen mit den neuen Preisen.

Elektron AG, 8027 Zürich, Tel. 051-25 59 10

ELEKTRON AG



Transformatoren

Norm- und
Sonder-Trafo

zweck-
entsprechend
und zuverlässig

durch die
Spezialfirma

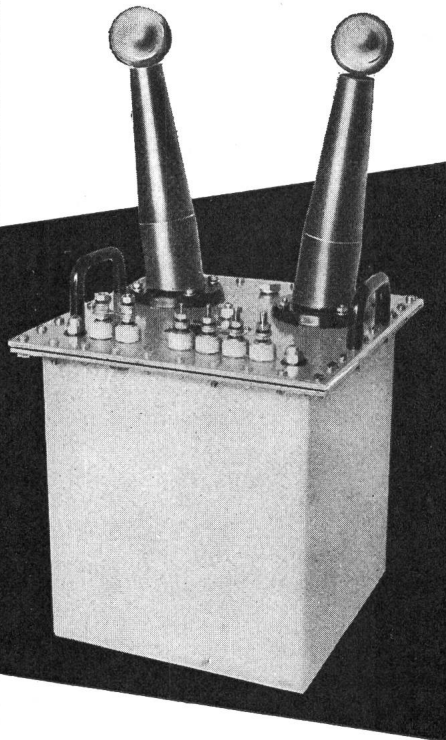

ES TRAF0

ERNST SCHLATTER AG

Dübendorf/ZH Tel. 051 85 73 00

R&S

Typ LSh

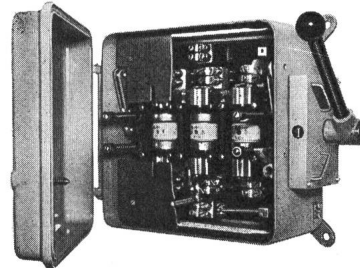
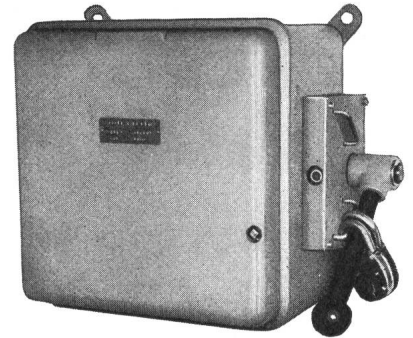

Lastschalter 250—600 A

Schaltbrücke für Einlage genormter NH-Patronen

- Für: — Haupt- und Gruppenverteilungen
- Kranschalter mit Blockierungsmöglichkeit
- Heizschalter für thermische Apparate

RAUSCHER & STOECKLIN AG, SISSACH

Fabrik elektrischer Apparate und Transformatoren



GOSSEN

WEITWINKEL-MESSGERÄTE ...

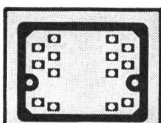
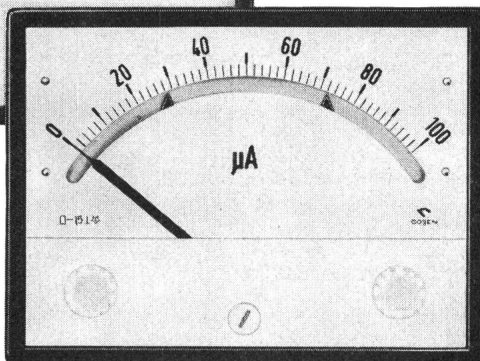
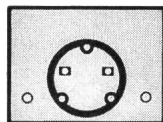
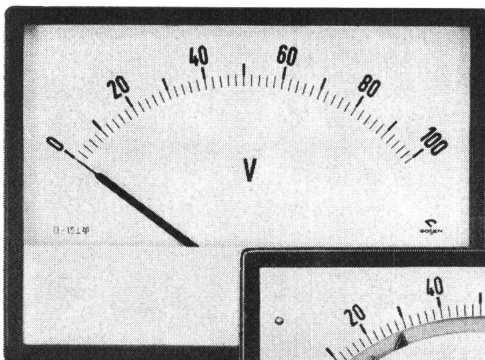

... messen ...

Weitwinkel-Meßgeräte der „z“-Serie

- gute Industrieform
- optimale Skalenlänge

... und schalten

„Messcontacter z 1“

- bis zu zwei einstellbare Grenzwertkontakte
- eingebaute Schaltelektronik

Technische Daten und Preise finden Sie in unseren Unterlagen über

„Meßgeräte der z-Serie“ und „Messcontacter z 1“

Ulrich Matter AG, elektrische Messinstrumente, **5610 Wohlen/AG**, Telefon (057) 6 14 54

wampfler **GUMMIPUFFER**

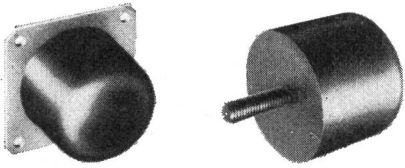

Prospekt 170

wampfler **STROMZUFÜHRUNGEN**

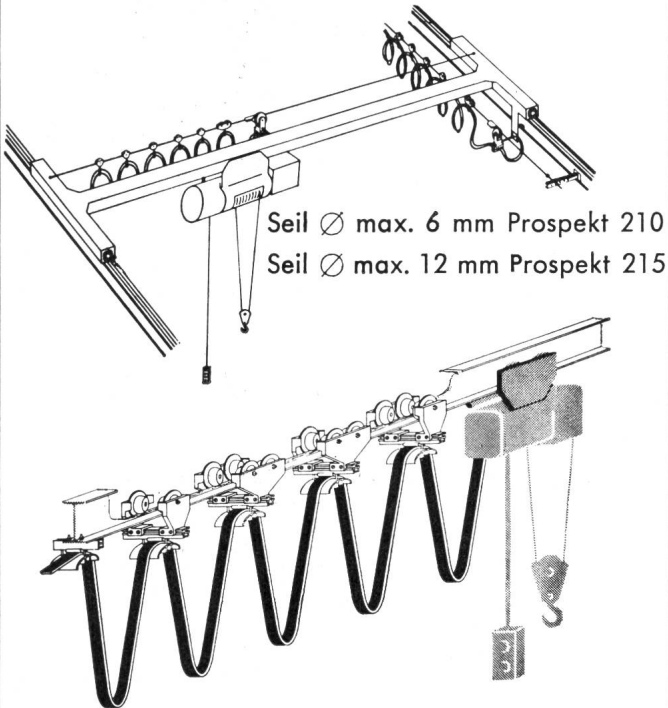

Seil \varnothing max. 6 mm Prospekt 210
Seil \varnothing max. 12 mm Prospekt 215

I-Träger Prospekt 220

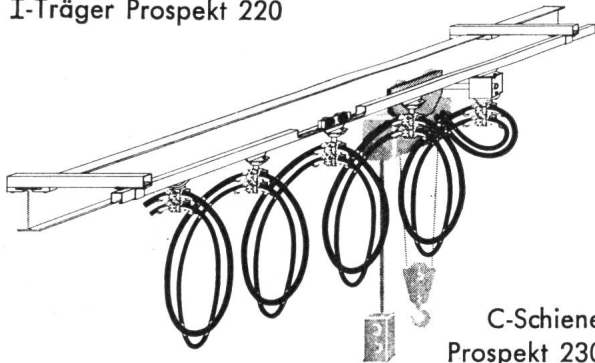

C-Schiene
Prospekt 230

UNSER LIEFERPROGRAMM

Gummipuffer in verschiedenen Gummiqualitäten und Durchmessern sowie mehreren Befestigungsmöglichkeiten.

Stromzuführungen mit Kabelwagen auf Seil, I-Trägern oder in C-Schienen laufend.

Bitte fordern Sie unsere Unterlagen an



Jakob Gilgen, Maschinen- und Apparatebau
Schwarzenburg Telefon (031) 93 11 33



BAU-ELEMENTE

TELION  elektronik

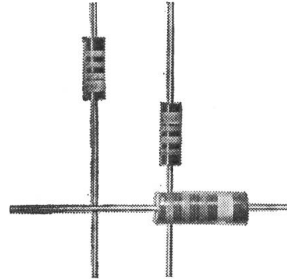

Schichtgemisch-Widerstände

Typ IBT
Belastbarkeit: 1/4 und 1/2 Watt
Toleranz: $\pm 5\%$
ab Lager lieferbar

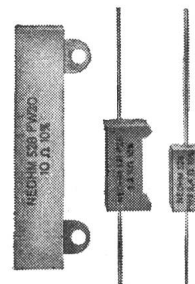

Hochlast-Drahtwiderstände

Typ PW
in Keramikbechern
Werte: 1 Ω bis 15 k Ω
Belastbarkeit: 2 W bis 20 W

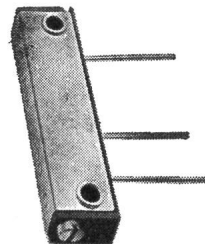

Schichtgemisch-Trimmer

Typ 140 PC
Werte: 100 Ω bis 1 M Ω
Toleranz: $\pm 20\%$, $\pm 10\%$
entspricht MIL-R-94 B

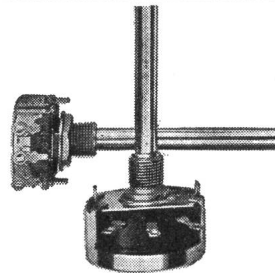

Draht-Potentiometer
2-5 Watt

Werte: 5 Ω bis 50 k Ω
(Serie W)
1 Ω bis 25 k Ω
(Serie AW)
Grösse: \varnothing 32 mm (Serie W)
 \varnothing 24 mm (Serie AW)

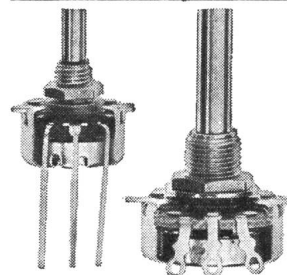

Kohleschicht-Potentiometer
1/4 Watt

Werte: 200 Ω bis 10 M Ω
(Serie 45)
500 Ω bis 5 M Ω
(Serie P)
Grösse: \varnothing 24 mm (Serie 45)
 \varnothing 17 mm (Serie P)

Verlangen Sie ausführliche Angaben!

Generalvertretung:
TELION AG 8047 Zürich Albisriederstrasse 232
Tel. 051/54 99 11

Zangen-Strom- und Spannungsmesser



8 Messbereiche $\left\{ \begin{array}{l} 0-4/12/40/120/400 \text{ A} \sim \\ 0-150/300/750 \text{ V} \sim \end{array} \right.$

Die Ablesung kann stets direkt erfolgen, weil sich der Skalenzylinder mit dem Messbereichumschalter dreht.

AG. für Messapparate, Bern

Weissensteinstrasse 33 Telephone (031) 45 38 66

novotechnik

Präzisions-Bausteine
für industrielle
Steuerungen und
Regelungen

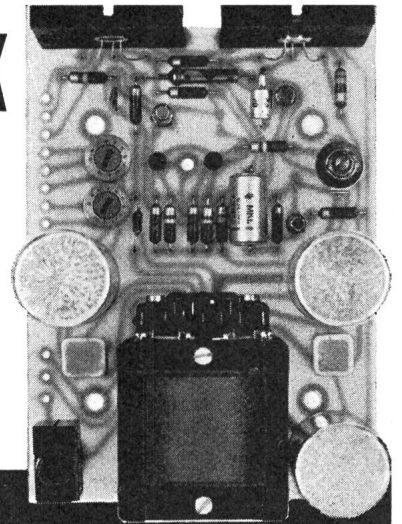

Nachlaufverstärker

Die NT-Nachlaufverstärkerbausteine (DBP) sind stabile Gleichstromverstärker, an die Stellmotore angeschlossen werden können. Zusammen mit potentiometrischen Gebern und Motorpotentiometern lassen sich Folgeregelungen für Fernanzeige, Fernverstellung, Meßwertlinearisierung, Rechenoperationen und Speicherschaltungen verwirklichen. Besondere Merkmale: Reines Gleichspannungssystem ohne Zehrer, schneller überschwingfreier Nachlauf, große Verstellkräfte, Silizium-Halbleiter.

NT-Bausteine lösen Steuerungs- und Regelungsprobleme einfach, preiswert und betriebssicher.



INTERSTAR AG 6300 ZUG

Fridbach 1

Telefon (042) 21 32 55

Der MZR Münzzeit schalter
kassiert automatisch
an Waschanlagen
an Duschanlagen
an Spielanlagen usw.
für 1 bis 12 Perioden
pro Stunde
je einen 20er, 50er
oder Fränkler
Rymann AG
Apparatefabrik
5502 Hunzenschwil
064 4722 63

Kleintransformatoren Typ ES

liegend mit Stehbolzen

Bestellen! — Ihr Gewinn!

- erstaunlich kurze Lieferfristen (für eilige Kunden: spez. Expressdienst!)
- hochwertige Qualität, SEV-geprüft
- vielseitige Anschlussmöglichkeiten (bis 100 VA):
Lötösen, AMP-Stecker, freie Drahtenden, Klemmen
- dank Spezialmaterial äusserst kleine Abmessungen
- Vorteil über Vorteil — und dazu erst noch äusserst preisgünstig!

Elektro-Apparatebau Olten AG
Tannwaldstrasse 88
Telefon 062 / 5 19 61

Accum

Immer herrlich warm im Badezimmer mit dem Infrarot-Badzimmerstrahler Accum

Accum AG
8625
Gossau ZH
051 - 78 64 52



Accum



Zweigan-Schlagbohrmaschine

das Qualitätsspitzenprodukt für Kenner

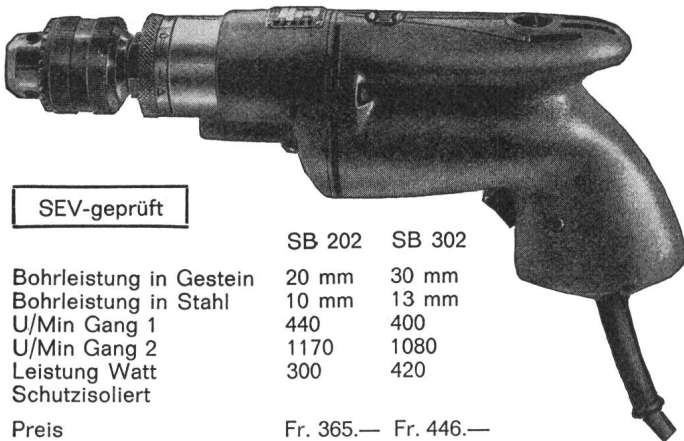

SEV-geprüft

SB 202 SB 302

Bohrleistung in Gestein	20 mm	30 mm
Bohrleistung in Stahl	10 mm	13 mm
U/Min Gang 1	440	400
U/Min Gang 2	1170	1080
Leistung Watt	300	420
Schutzisoliert		

Preis Fr. 365.— Fr. 446.—

Im Schnellgang Schlagbohren bis 6,5 mm ϕ in der halben Zeit
Einstellbar auf 12 Schlagstärken. Sofort ab Lager lieferbar.
Geschweisste Kollektoranschlüsse.

Verkauf durch den Fachhandel Reparatur 1-Tage-Service



KARL MEIERHOFER AG
DUAX-Generalvertretung
5102 Rapperswil Tel. (064) 47 26 55

Radium Lampen

weil gutes Licht so wichtig ist

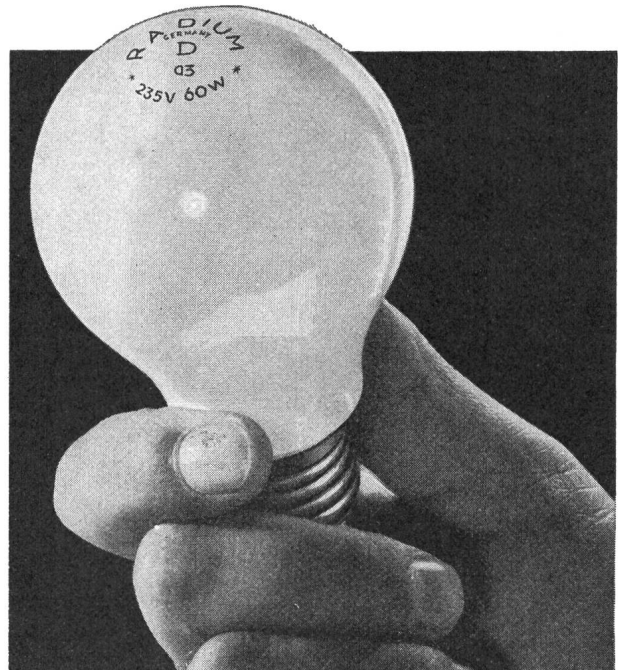

Normal-Glühlampen in Zweck- und Zierform, sowie Infrarotstrahler

Generalvertretung für die Schweiz:

H. Baumann & Cie., Inh. W. Wyss & Co. elektrotechn. Artikel en gros
8031 Zürich 5, Josefstr. 106, Tel. 051 42 41 33

Qualitäts-Drosselspulen und TRANSFORMATOREN

EAB

ELEKTROAPPARATEBAU AG
2608 Courtelary
Telephon (039) 4 92 55

1- und 3-phasig 1 VA bis 65 kVA

- Regeltransformatoren
- Transformatoren mit Schnittbandkernen und für gedruckte Schaltungen
- ETA thermische und magnetische Auslöser

Verlangen Sie unseren Katalog Nr. 30

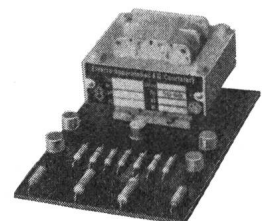

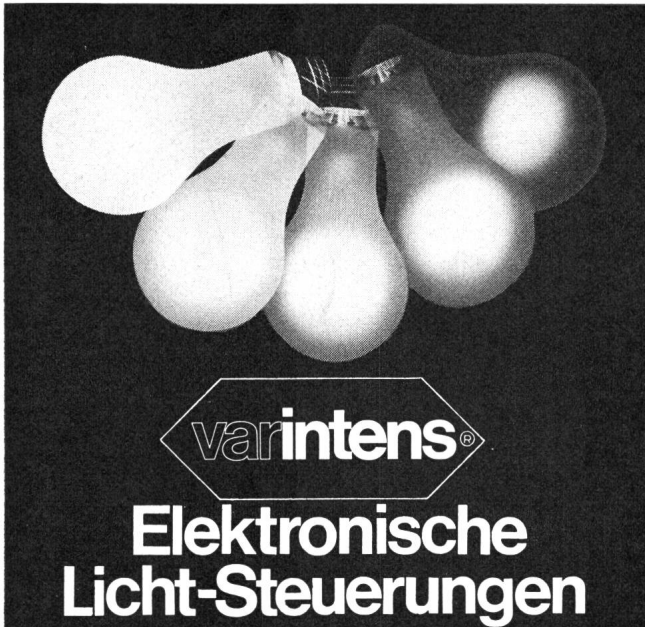

Elektronische Licht-Steuerungen

lieferbar als: Saalverdunkler mit oder ohne elektron. Fernsteuerung ein- oder mehrphasig
 Bühnenlicht-Stellwerke mit beliebig vielen Stell- und Gruppenhebeln, Lichtwertwahl und Speicherung
 Helligkeits-Regler für Strassentunnels, Regie-Räume, Flugpisten, Operationsräume, Kommando-Zentralen usw. Kunsteisbahnen, Sportplätze



starkstrom-elektronik ag. ch-5430 wettingen
 landstr. 129 tel. 056-6 39 51 telex 55 435



Telemecanique

Suchen Sie spritzwasserdichte und robuste hand- oder automatisch betätigte Befehlsgeräte?
 Wenden Sie sich an uns!

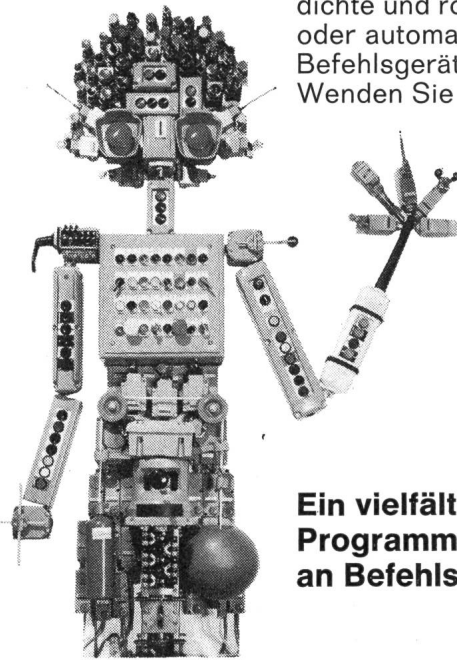

Ein vielfältiges Programm an Befehlsgeräten.

LA TÉLÉMÉCANIQUE ÉLECTRIQUE
 Südbahnhofstrasse 14c, 3000 BERNE 17, Tél. 031 45 66 81

Freileitungsmonteuere sind starke Männer!

Wenn's sein müßte, könnten sie womöglich Bäume ausreißen. Hier die Klemme, die auch dem starken Manne widersteht.

Die Abzweigklemme SERRODUR besteht aus hochqualitativen Bronzen und ist das Resultat unserer langjährigen Erfahrungen in der Fabrikation von Freileitungsarmaturen.

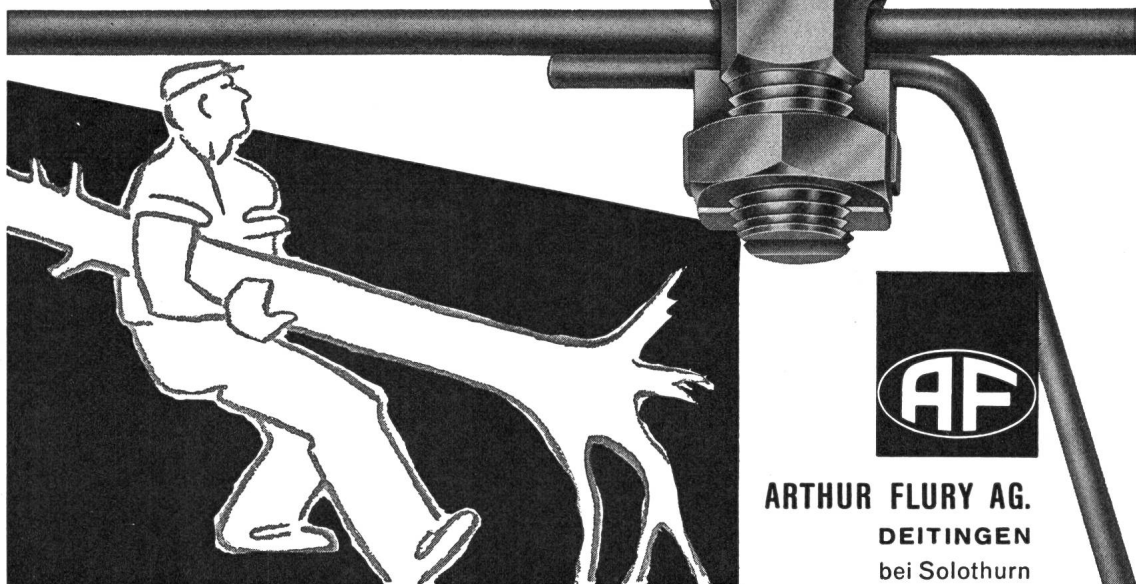

ARTHUR FLURY AG.
 DEITINGEN
 bei Solothurn

ELECTRO-MICA

Steckkontakte für Niederspannungsanlagen

SEV-geprüft
und kurzfristig bei den Elektro-Grossisten erhältlich

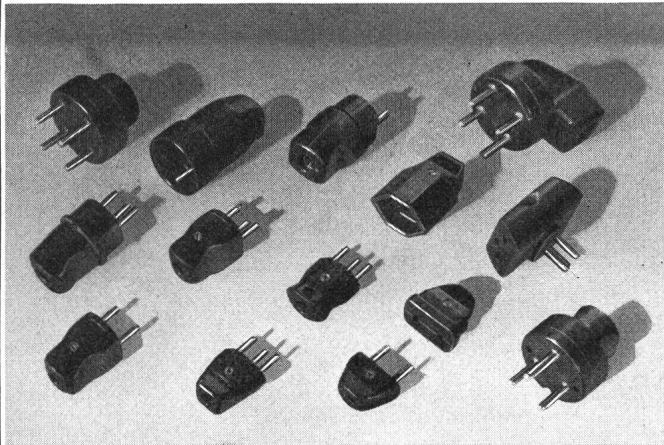

ELECTRO-MICA AG Mollis Tel. (058) 4 41 24

Wandstrahler

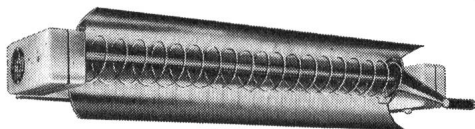

Leistungsfähiger Infrarot-Wandstrahler für Badezimmer, Duschen usw. Dank konzentrierter Strahlung wird eine maximale Wirkung erreicht.

- Geringer Stromverbrauch.
- Nur 600 Watt.
- Verstellbarer Parabolreflektor.
- Berührungsschutz.
- Eingebauter Schalter.

Verlangen Sie bitte unverbindlich Liste 7W.



Fabrik für
elektrothermische Apparate

2575 Täuffelen
Tel. 032/86 15 45 · Telex 343 24

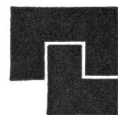

Zentralschweiz.
Technikum Luzern

Ausstellung der Diplomarbeiten

Die Diplomarbeiten der Abteilungen Elektrotechnik, Maschinentechnik, Heizungs-, Lüftungs-, Klimatechnik, Hoch- und Tiefbau sind an folgenden Tagen zur freien Besichtigung ausgestellt: 66

Samstag, 29. März, 14 bis 18 Uhr,
Sonntag, 30. März, 9 bis 12 und 14 bis 18 Uhr. P 25-10411

Zentralschweizerisches Technikum Luzern
Dammstrasse 6, Luzern

Die Direktion



Hans Gloor
Fabrik elektrischer Apparate
Baumackerstrasse 45 / 8050 Zürich
Téléfon 051-46 83 50

Anlass- Regulier- Widerstände

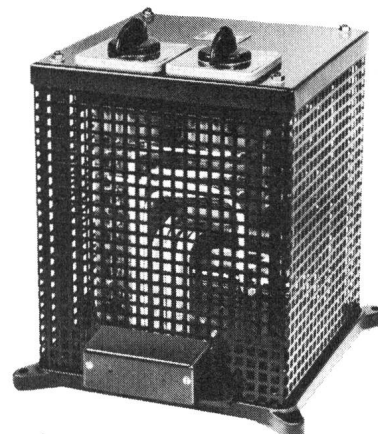

Infolge Ersatz durch grössere Anlage zu verkaufen:

Netz-Rundsteueranlage

mit Steuerdraht, 10 Befehle, Landis & Gyr.

1 Stück Sender ZK 1. 10, Nr. 13191245
sowie: 65
1 Stück Wattmeter 1500 kW mit Wandler und Geber.
1 Stück Wattmeter 1500 kW Empfänger, registrierend.
2. 80/5 A, 3. 16/0,1 kV.

**Elektrizitätswerk Uznach AG, 8730 Uznach,
Tel. (055) 8 11 38**

In unserer elektrothermischen Abteilung ist die Stelle
eines P 05.14016

Elektrokonstruktors

neu zu besetzen. 73

Das Tätigkeitsgebiet umfasst neben den Konstruktions-
und Zeichnungsarbeiten auch die Kundenberatung und
Offertenausarbeitung. Bei Eignung Stellvertreter des
Abteilungschefs.

Bewerbungen mit Angaben über bisherige Tätigkeit an
**ZENT AG BERN, Personalchef, 3072 Ostermundigen,
Tel. (031) 51 14 11.**

TECHNICUM CANTONAL DE SAINT-IMIER

Le poste de

professeur de branches générales techniques

est mis au concours. 74

Exigences:

Diplôme d'ingénieur-technicien ETS spécialisé en
courant fort.

Enseignement:

Division technique: électrotechnique, machines élec-
triques.

Ecoles des métiers: calcul, algèbre, mécanique, élec-
tricité, machines électriques, dessin (aux mécaniciens-
électriciens). P 34-12190

Entrée en fonction:

1^{er} juin 1969, ou date à convenir.

Le cahier des charges peut être demandé, par écrit,
au Secrétariat du Technicum cantonal de Saint-Imier.

Les offres manuscrites, accompagnées d'un curri-
culum vitae et des pièces à l'appui sont à adresser
jusqu'au 25 mars 1969 à la **Direction du Technicum
cantonal de Saint-Imier, 26, rue B.-Savoie, 2610 Saint-
Imier.**

STS POOL DER NEUE STELLENSERVICE FÜR DIE TECHNISCHEN BERUFE AUF GEGENSEITIGKEIT

Was ist STS-Pool? — Dies ist der Titel unserer neuen Druckschrift, die wir
Arbeitnehmern und Arbeitgebern gern kostenlos zusenden. Sie erklärt Ihnen
die vielen Vorteile unseres neuen Vermittlungssystems «mit Mitspracherecht».
Sie erhalten die Schrift auf telefonische Anfrage oder gegen Einsendung des
untenstehenden Talons. Eine Postkarte genügt auch.

Falls Sie eine Stelle suchen . . . dann verlangen Sie gleichzeitig unverbind-
lich unsere neueste, komplette Liste «Offene Stellen» Ihrer Fachrichtung mit
ausführlicher Wegleitung und einem Anmelde-/Bewerbungsformular (Doku-
mentation für Stellensuchende).

Falls Sie einen Mitarbeiter benötigen . . . wir senden Ihnen gern eine Gratis-
Probenummer unserer neuesten, kompletten Liste «Stellenbewerbungen» Ihrer
Branche mit ausführlicher Wegleitung und mit einem Anmeldeformular für
offene Stellen (Dokumentation für Personalsuchende).

Bestell-Talon (Ausschneiden. Zutreffendes bitte ankreuzen)

Senden Sie mir unverbindlich und kostenlos:

- 1 Druckschrift «Was ist STS-Pool?»
- 1 komplette Dokumentation für Stellensuchende
- 1 komplette Dokumentation für Personalsuchende

Nur für Firmen: Senden Sie mir zusätzliche Anmeldeformulare
für offene Stellen, da ich mehrere Stellen zu besetzen habe.
In Blockschrift oder mit Schreibmaschine:

Name, Vorname bzw. Firma: _____

Berufsbezeichnung bzw. Branche: _____

Genaue Adresse mit Postleitzahl: _____

Adressieren an:

**STS-Pool, Schweiz. Technische Stellenvermittlung
8004 Zürich, Kanzleistrasse 17**

Telefon (051) 23 54 26. Sprechstunden von Montag bis Donnerstag von 14 Uhr
bis 18 Uhr oder auf spezielle Vereinbarung.

Jelmoli

sucht einen tüchtigen, initiativen

Elektrozeichner

Wir erweitern und modernisieren zur Zeit in grossem
Umfange unsere elektrischen Einrichtungen. Es han-
delt sich dabei um Hochspannungsanlagen, Nieder-
spannungsverteilungen, Notstromeinrichtungen sowie
Schwachstrominstallationen. P 44-654

Wir bieten Ihnen eine interessante Arbeit und den
Leistungen entsprechendes Salär. Als Jelmoli-Mit-
arbeiter profitieren Sie von unseren vorzüglichen
sozialen Einrichtungen, 5-Tage-Woche, Einkaufsver-
günstigungen, preisgünstiges Personalrestaurant.

Wir erwarten, dass Sie Teamgeist haben und bereit
sind, mit uns die grossen Probleme zu lösen. Die
interessante und vielseitige Position ist den Anfor-
derungen entsprechend dotiert.

Bitte setzen Sie sich telefonisch mit Fräulein J. Kohler,
29 30 11, intern 903, oder schriftlich mit unserer Per-
sonalabteilung in Verbindung. 70

**GRANDS MAGASINS JELMOLI S. A.,
Sihlstrasse 20, 8021 Zürich.**

Bedeutende elektrische und elektro-
mechanische Unternehmung des Kantons
Wallis sucht für ihren Sitz in Sitten

dipl. Ingenieur- Techniker HTL

Richtung Stark- und Schwachstrom.

Muttersprache Deutsch. 60

Für die Ostschweiz und den Tessin

Verkaufsingenieur

Verlangt wird:

Muttersprache Deutsch, gute Kenntnisse
im Französischen, ehrliche Persönlich-
keit, Kontaktfreude, Wille zum Erfolg.

Geboten wird:

Selbständige Arbeit, angemessene Ent-
lohnung, entwicklungsfähige Dauerstelle
mit Fürsorgekasse.

Eintritt:

sobald als möglich.

Offerten mit Lebenslauf, Zeugniskopien
und Bild sowie Gehaltsansprüchen sind
zu richten an

LES CREUSETS S.A.

Ateliers électro-mécaniques
1950 SION

Importante entreprise industrielle de la
place cherche pour son organisation de
vente 72

un ingénieur électricien dipl.

Nous demandons des candidats la con-
naissance de l'allemand et si possible
de l'anglais ainsi que de l'expérience
dans les problèmes de vente sur les
marchés mondiaux. P 18-95065

Nous offrons une place intéressante et
variée dans le domaine de l'étude des
marchés et de la représentation.

Age idéal: 35 à 40 ans.

Faire offres manuscrites en joignant
curriculum vitae, copies de certificats
et en indiquant date d'entrée, sous
chiffre L 920181-18 à Publicitas,
1211 Genève 3.

WEIDMANN

Zur Verstärkung unseres Arbeitsteams
suchen wir einen 69

Elektrozeichner / Konstrukteur

Ein gut ausgewiesener Bewerber mit etwas
Erfahrung im Entwurf von Isolierformteilen
findet bei uns eine interessante und viel-
seitige Beschäftigung bei zeitgemässen Be-
dingungen. Unterkunft in firmaeigenen, kom-
fortablen Wohnungen.

Senden Sie bitte Ihre Offerte mit Photo und
Schriftprobe an

H. WEIDMANN AKTIENGESELLSCHAFT
8640 Rapperswil

RAPPERSWIL 055 - 216 51

E. BRAUCHLI & R. AMSTEIN

suchen

P 44-20993

Kontrolleur

mit Prüfungsausweis des Eidg. Starkstrominspektorates für Abnahme- und periodische Kontrollen vor allem in interessanten Industrieanlagen und Grossbauten. 63

Bewerber mit Freude an vielseitigen Aufgaben wollen ihre handschriftliche Offerte mit Lebenslauf und Zeugnisabschriften unter Angabe der Gehaltsansprüche richten an

E. Brauchli & R. Amstein,
beratende Ingenieure,
Mühlebachstrasse 43, 8008 Zürich.

Im Elektrizitätswerk der Stadt Biel ist auf den 1. Juli oder nach Übereinkunft die Stelle eines 54

Mitarbeiters für das Tarifwesen

zu besetzen.

Unser neuer Mitarbeiter sollte die Sparten Energiemessung und Energieverrechnung aus eigener Erfahrung kennen und die Fähigkeit zur Ausarbeitung von Tarifen mitbringen. Daneben sind Verhandlungsgeschick im Verkehr mit Gross- und Kleinbezügern, eine gute Allgemeinbildung (Mittelschule) und eine gewandte Ausdrucksweise wichtige Voraussetzungen für eine erfolgreiche Tätigkeit auf diesem Posten. P 06-1371

Einem gut ausgewiesenen Bewerber bieten wir ein selbständiges und vielseitiges Tätigkeitsfeld, einen zeitgemässen Lohn sowie gut ausgebaute Sozialleistungen.

Anmeldungen mit den üblichen Unterlagen sind zu richten an

**Direktion der industriellen Betriebe
der Stadt Biel,**
Rathausgässli 3, 2501 Biel

CERBERUS

Die industrielle Elektronik bietet viele Möglichkeiten. Auf eine davon haben wir uns spezialisiert: Automatische Anlagen zum Schutze vor Brand und Einbruch. Dank intensiver Marktbearbeitung sind die von uns entwickelten und gebauten Sicherheitsanlagen im In- und Ausland in allen Wirtschaftszweigen weit verbreitet. Wollen Sie am weiteren Ausbau aktiv mitwirken und an unserer Expansion teilnehmen?

Wir suchen für die

71

Leitung des Schweizer Verkaufs

einen dynamischen und zielbewussten

Diplom-Ingenieur

(Elektrotechnik oder Maschinenbau)

als Nachfolger für den heutigen Stelleninhaber, der die Leitung der Exportabteilung übernehmen wird.

Nach gründlicher Einführung und Vorbereitung auf seine Aufgabe übernimmt der neue Mitarbeiter die fachliche und personelle Führung einer gut eingespielten Verkaufs-Organisation. Von den 160 Angestellten sind 40 im Innendienst (Verkaufsleitung, Disposition, Projektierung und Administration), die übrigen 120 im Aussendienst (Verkauf, Montage und Wartung) eingesetzt. Die Abteilung ist in 4 Zweige gegliedert, deren Chefs dem Verkaufsleiter Schweiz direkt unterstellt sind. Das Schweizer Geschäft dient als Musterorganisation für unsere Vertretungen im Ausland.

Die verantwortungsvolle und vielseitige Position erheischt ausgesprochene Führungsqualitäten, Sinn für Zusammenarbeit mit den anderen Betriebsabteilungen, Organisationstalent und grosse Beweglichkeit. Gute Sprachkenntnisse (vor allem französisch, aber auch englisch) sind erforderlich.

Wir bitten, Bewerbungen handschriftlich unter Beilage einer Photo einzureichen.

Interessenten, die sich vorab über Firma und Arbeitsgebiet informieren möchten, senden wir gerne eine Dokumentation. P 44-909



Cerberus AG
Werk für Elektronentechnik
Männedorf ZH

Elektrizitätsgesellschaft Schönenwerd

Wir suchen zum baldmöglichsten Eintritt einen

Betriebsassistenten

Arbeitsgebiet:

- Projektierung und Bau von Hochspannungsleitungen, Schaltanlagen, Transformatorenstationen und Niederspannungsverteilanlagen
- Allgemeine Betriebsaufgaben

Wir erwarten: 53

- Abgeschlossenes Studium an einer Höheren Technischen Lehranstalt (Elektrotechnik, Fachrichtung Starkstrom) P P 01-130269
- Einige Jahre einschlägige Praxis

Wir bieten:

- Vielseitige, weitgehend selbständige Tätigkeit
- Zeitgemässe Anstellungsbedingungen
- Möglichkeit der Aufnahme in die Pensionskasse (PKE)

Interessenten richten ihre handschriftliche Bewerbung mit den üblichen Unterlagen und unter Nennung des Gehaltsanspruches an die

Geschäftsleitung der

Elektrizitätsgesellschaft Schönenwerd
5012 Schönenwerd

Entreprise de la place de Genève cherche pour l'établissement d'offres et de commandes pour nos appareils moyenne tension 64

ingénieur électricien

Nous demandons:

Sens des questions technico-commerciales. Facilités d'expression. Langue maternelle française avec bonnes connaissances de l'allemand. P 18-95999

Nous offrons:

Travail indépendant dans une entreprise en plein essor. Nombreux avantages sociaux. Salaire selon capacité.

Les offres manuscrites sont à adresser, accompagnées d'un curriculum vitae, copie de certificats et photo, sous chiffre J 920157-18 à **Publicitas, 1211 Genève 3.**

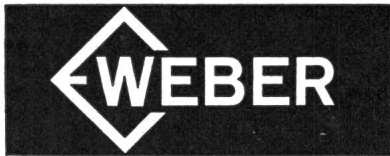

Als

dipl. Elektroingenieur

oder P 25-9213

Elektroingenieur HTL

möchten Sie gerne eine verantwortungsvolle, selbständige Tätigkeit ausüben. Sie haben bereits einige Erfahrung in der Projektierung von konventionellen und elektronischen Steuerungsanlagen, besonders auch in der Anwendung digitaler Elektronik. 67

Sie besitzen gute Umgangsformen, Sie sind initiativ, ausdauernd und im Alter von ca. 30—35 Jahren. Sie sind fähig, eine Arbeitsgruppe zu führen und möchten eine echte Aufstiegsmöglichkeit sehen.

Wenn dies auf Sie zutrifft, und Sie sich verbessern möchten, dann freuen wir uns auf Ihre Bewerbung.

Wir erwarten gerne Ihre handgeschriebene Offerte mit den üblichen Unterlagen, die Sie bitte unter dem Kennwort «TBE» an unsere Direktion adressieren wollen.

WEBER AG

Fabrik elektrotechnischer Artikel und Apparate
6020 Emmenbrücke, Tel. (041) 5 22 44

Aktiengesellschaft mit interessantem Fabrikationsprogramm auf elektro- und bautechnischem Gebiet sucht

Starkstromtechniker

als

Betriebsleiter

mit Betriebserfahrung für Elektrizitätswerke.

Einem Bewerber mit Interessenbeteiligung bietet sich Gelegenheit zur Schaffung einer ausbaubaren Position.

Geboten werden gute Salarierung und Pensionskasse.

Bewerbungen mit den üblichen Unterlagen sind erbeten unter Chiffre B 50 Z an die Administration des Bulletin SEV, Postfach 229, 8021 Zürich.

FORCES MOTRICES BERNOISES S. A.

Bureau d'exploitation Delémont

Nous cherchons

1 ingénieur-technicien ETS

pour service d'exploitation, construction et entretien de lignes à haute et à basse tension, stations transformatrices, entretien général de réseaux.

Travail varié.

Après période d'introduction, possibilité d'assumer la responsabilité d'un rayon déterminé.

Eventuellement logement à disposition.

Date d'entrée: printemps 1969 ou à convenir. 61

Adresser offres à:

FORCES MOTRICES BERNOISES S. A.
Bureau d'exploitation DELÉMONT

Industrielle Betriebe der Stadt Burgdorf

Abteilung Elektrizitätswerk

Wegen bevorstehender Pensionierung des bisherigen Stelleninhabers ist der Posten eines 75

Adjunkten

neu zu besetzen.

Anforderungen: Ingenieur-Techniker HTL, Fachrichtung Starkstrom. Erfahrung in der Projektierung und im Bau von Transformatorenstationen, Hoch- und Niederspannungskabelleitungen. Befähigung zur Führung von Personal. P 09.423

Die vielseitigen und interessanten Tätigkeiten erfordern neben guten Fachkenntnissen die Fähigkeit, selbständig zu disponieren und Geschick für Verhandlungen.

Wir bieten: Besoldung im Rahmen des städtischen Besoldungsreglementes, zuzüglich Familien- und Kinderzulagen. 5-Tage-Woche. Beitritt zur Pensionskasse obligatorisch.

Stellenantritt: Nach Vereinbarung.

Anmeldungen mit Lebenslauf, Foto und Zeugniskopien sind bis 29. März 1969 zu richten an:

Industrielle Betriebe der Stadt Burgdorf
Abteilung Elektrizitätswerk
Wynigenstrasse 10, 3400 Burgdorf

AUTOPHON

In unserem **Technologie-Labor** ist die Stelle des 68

Untersuchungsleiters für Werkstofffragen

neu zu besetzen.

Wir stellen uns den Anwärter mit Hoch- oder Mittelschulbildung vor.

Sein Interesse und seine guten Kenntnisse in Physik, Metallurgie und Chemie sollen ihn befähigen, die Probleme selbständig zu lösen und diesen Sektor auszubauen. P 204 Sn

Interessenten melden sich bitte an:

AUTOPHON AG, 4500 SOLOTHURN,
Tel. (065) 2 61 21, intern 396.

La Société Hydro-électrique
GRANDE DIXENCE S.A.

cherche pour son centre d'exploitation à SION un 62

électronicien

(certificat de capacité)

Exigences: si possible connaissances de la technique digitale — connaissance approfondie de l'allemand.

Poste de travail: Entretien et dépanage d'un ordinateur et des machines périphériques. Service de piquet pendant l'été. GRANDE DIXENCE enverra l'intéressé à l'étranger pour un stage de formation d'une durée d'un an environ. Ambiance de travail agréable — caisse de retraite.

Faire offres manuscrites avec curriculum vitae à:

GRANDE DIXENCE S.A. — 1950 Sion

OFA 60.407.027

Das neue Schütz

DIL 6

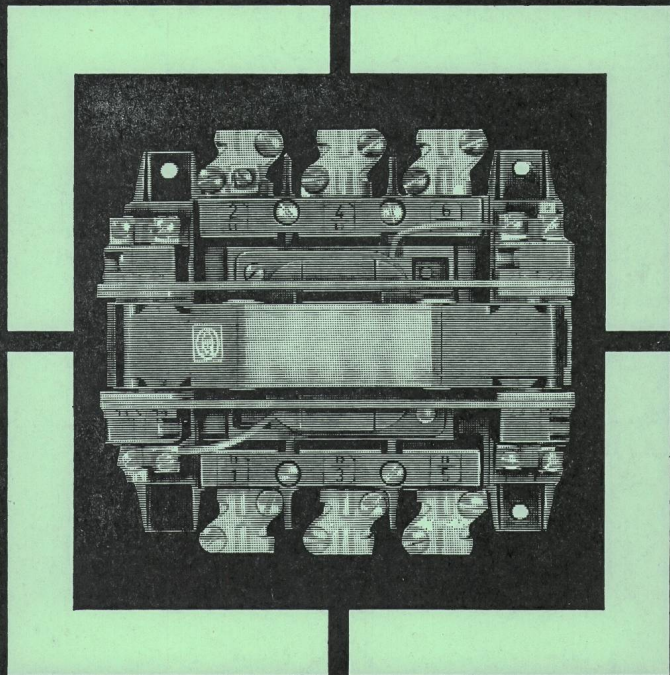

Einige der wichtigsten Vorteile
möchten wir Ihnen
hier ganz kurz nennen:

66/12 F

Das Anschliessen ist beim neuen DIL 6 einfacher geworden.
Die Anschlussklemmen liegen im Leitungszug.
Kabelschuhe sind überflüssig.

Schliesser oder Öffner? — Das können Sie jederzeit selbst bestimmen,
denn die Hilfsschalter sind ohne knifflige Montage schnell umgesteckt.
Die Schützspule lässt sich zum Anpassen an andere Spannungen
schnell auswechseln.

Die Schaltstücke sind leicht zu kontrollieren.

Ob Sie die Hilfsschalter umbauen, die Spule auswechseln oder
die Schaltstücke überprüfen, das neue Schütz DIL 6 muss nicht
abgeklemmt und von der Montageplatte gelöst werden.

Unsere Industrieschaltgeräte sind SEV-geprüft

Selbstverständlich hat auch das neue
DIL 6 die richtungsweisenden Merkmale
aller Schütze DIL:

Maschinenlebensdauer ohne Wartung
und Auswechseln der Schaltstücke.

Einfachste Auswahlrichtlinien genügen.

Ausführlichere Informationen können
Sie bei der Hauptverwaltung anfordern.
Besser noch ist es, Sie lassen sich das
neue Schütz DIL 6 von einem unserer
Technischen Aussenbüros vorführen.

Wollen Sie bitte die Adresse des für Sie
zuständigen Büros vormerken.



KLÖCKNER-MOELLER

8307 Effretikon, Bahnhofstrasse 28

Bern, Cäcilienstrasse 21, Telefon (031) 45 34 15
Zürich-Schwerzenbach, Zielackerstr., Tel. (051) 85 44 11-13
Lausanne, Trabadan 51, Telefon (021) 28 51 28

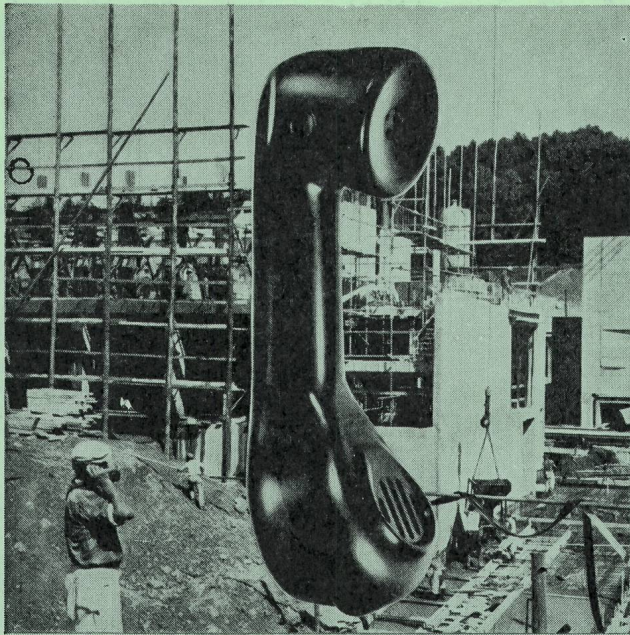

Feldtelefon „Stanofon“

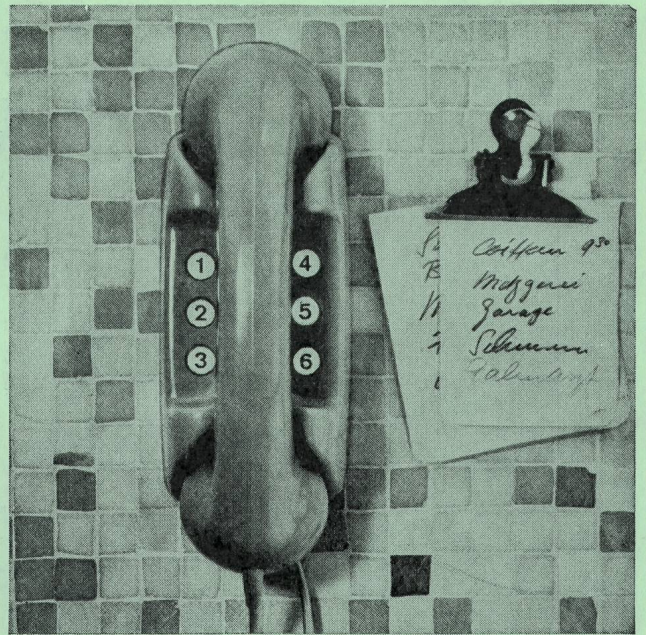

Haustelephon, ohne Amtsanschluss

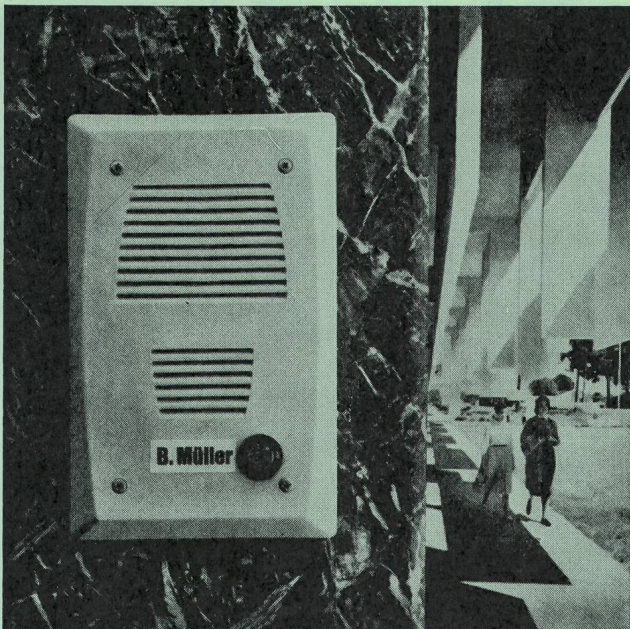

Türlautsprecher

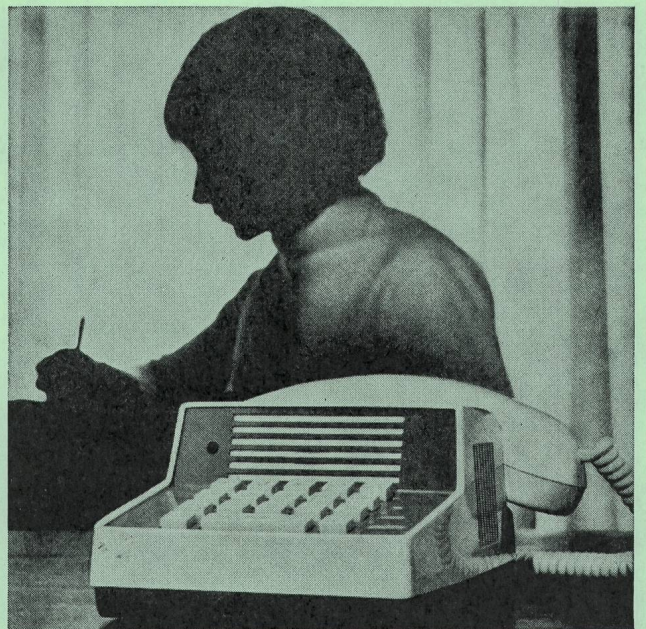

Direktsprech-Anlage

Kontakte von Mensch zu Mensch...

Heute ist das Leben, sei es zu Hause oder im Geschäft, ohne Sprech-Anlagen nicht mehr denkbar. Die **Standard Telephon und Radio AG.**, 8038 Zürich hat für Sie, für jeden Zweck, die geeignete Anlage bereit.